

GÅTEBO

pt
es
el
nl



Design and Quality
IKEA of Sweden



PORTUGUÊS

Consulte a última página deste manual para conhecer a lista completa de Prestadores de serviços de pós-venda designados pela IKEA e respetivos números de telefone nacionais.

O manual do utilizador em formato digital está disponível no website www.ikea.com.



ESPAÑOL

Consulte la última página de este manual para ver la lista completa de proveedores de servicios posventa designados por IKEA y los números de teléfono nacionales correspondientes.

El manual de usuario electrónico está disponible en www.ikea.com.



ΕΛΛΗΝΙΚΑ

Ανατρέξτε στην τελευταία σελίδα του παρόντος εγχειριδίου για μια πλήρη λίστα των επιλεγμένων παρόχων τεχνικής εξυπηρέτησης της IKEA και των σχετικών τηλεφωνικών αριθμών σε κάθε χώρα.

Το ηλεκτρονικό εγχειρίδιο χρήσης είναι διαθέσιμο στη διεύθυνση www.ikea.com.



NEDERLANDS

Raadpleeg de laatste pagina van deze gebruiksaanwijzing voor de volledige lijst met door IKEA benoemde dienstverleners voor service na de verkoop en de bijbehorende nationale telefoonnummers.

De elektronische gebruiksaanwijzing is verkrijgbaar op www.ikea.com.

| | |
|-------------------|-----------|
| PORTUGUÊS | 5 |
| ESPAÑOL | 23 |
| ΕΛΛΗΝΙΚΑ | 40 |
| NEDERLANDS | 58 |

Índice

| | |
|--|-------------------------------|
| Informações relacionadas com a segurança . 5 | Especificações19 |
| Descrição do Produto.....10 | Instalação e ligação 20 |
| Funcionamento12 | Questões ambientais..... 20 |
| Resolução de problemas.....18 | Garantia IKEA.....21 |

Sujeito a alterações sem aviso prévio.

Informações relacionadas com a segurança

⚠ **AVISO! PRECAUÇÕES PARA EVITAR UMA POSSÍVEL EXPOSIÇÃO A ENERGIA DE MICRO-ONDAS EXCESSIVA**

Para sua segurança

- Não tente utilizar este forno com a porta aberta, uma vez que tal pode resultar em exposição prejudicial à energia micro-ondas. É importante não partir ou adulterar os bloqueios de segurança.
- Não coloque quaisquer objetos entre a parte frontal e a porta do forno, nem permita a acumulação de resíduos sólidos ou de produtos de limpeza nas superfícies de vedação.

⚠ **AVISO!** Se a porta ou os vedantes da porta estiverem danificadas, o forno não deverá ser utilizado até que seja reparado por um técnico qualificado.

INSTRUÇÕES DE SEGURANÇA IMPORTANTES

AVISO

Para reduzir o risco de fogo, choque elétrico, lesões corporais ou exposição a energia excessiva proveniente do forno micro-ondas durante a utilização do seu aparelho, siga as precauções básicas, incluindo as seguintes:

- Leia e siga as específicas: **“PRECAUÇÕES PARA EVITAR UMA POSSÍVEL EXPOSIÇÃO A ENERGIA DE MICRO-ONDAS EXCESSIVA”**.

- Este dispositivo pode ser utilizado por crianças a partir dos 8 anos de idade e por pessoas com capacidades físicas, sensoriais ou mentais reduzidas ou por pessoas sem experiência ou conhecimentos, desde que recebam instruções quanto à utilização segura do dispositivo e compreendam os riscos associados.
- Mantenha o aparelho e o seu cabo fora do alcance das crianças com menos de 8 anos de idade.
- Caso o cabo de alimentação esteja danificado, a sua substituição deve ser efectuada pelo seu fabricante, pelo serviço de assistência técnica ou por um técnico qualificado, a fim de evitar um acidente.

⚠ **AVISO:** É perigoso para uma pessoa, que não um técnico qualificado, proceder a qualquer operação de assistência ou reparação, que envolva a remoção de uma tampa de proteção contra a exposição à energia de micro-ondas.

- Ao aquecer alimentos em recipientes plásticos ou de papel, vigie o forno devido à possibilidade de ignição.
- Apenas utilize utensílios que sejam adequados à utilização em fornos micro-ondas.
- No caso de se originar fogo, desligue o aparelho ou retire a ficha da tomada e mantenha a porta fechada, de forma a abafar quaisquer chamas.

- O aquecimento de bebidas no micro-ondas pode resultar no sobreaquecimento do líquido para além do ponto de ebulição sem que se verifique o borbulhar, portanto, deverá ter cuidado no manuseio do recipiente.
 - O conteúdo de biberões e de recipientes de comida para bebé deve ser mexido ou agitado e a temperatura deve ser verificada antes do consumo de forma a evitar queimaduras.
 - Não deve utilizar fornos micro-ondas para aquecer ovos com casca nem ovos cozidos, uma vez que estes podem explodir depois de aquecidos no micro-ondas.
 - O forno deve ser limpo regularmente e quaisquer resíduos de alimentos devem ser removidos.
 - A falta de limpeza do forno poderá levar à deterioração da superfície, o que poderá afetar o tempo de vida útil do aparelho e, possivelmente, resultar numa situação perigosa.
 - O aparelho não deve ser instalado atrás da porta de um móvel de cozinha, de forma a evitar o sobreaquecimento.
 - Utilize apenas a sonda de temperatura recomendada para este forno. (para fornos equipados com a possibilidade de utilizar uma sonda de temperatura).
 - O forno micro-ondas não deverá ser colocado no interior de um armário, a menos que tenha sido testado para o efeito.
 - O micro-ondas deve ser utilizado com a porta decorativa aberta. (para fornos com porta decorativa.)
 - Este aparelho deve ser utilizado num ambiente doméstico e em aplicações similares, tais como:
 - áreas de cozinha para funcionários de lojas, escritórios e outros ambientes de trabalho;
 - por clientes em hotéis, motéis e outros tipos de ambientes residenciais;
 - casas rurais;
 - ambientes do tipo alojamentos com pequeno almoço.
 - O forno micro-ondas destina-se ao aquecimento de alimentos e bebidas. A secagem de alimentos ou roupa e o aquecimento de almofadas de aquecimento, chinelos, esponjas, panos molhados ou objetos semelhantes pode causar o risco de ferimentos, ignição ou fogo. Não devem ser utilizados recipientes metálicos para alimentos e bebidas, dado que podem incendiar-se. O aparelho destina-se a ser utilizado de forma independente. Para evitar o sobreaquecimento, não instale num armário ou atrás de uma porta decorativa.
 - O aparelho não deve ser limpo com equipamentos de limpeza a vapor.
 - O aparelho destina-se a ser utilizado de forma independente.
 - A superfície posterior dos aparelhos deve ser posicionada contra uma parede.
 - Os aparelhos não se destinam a ser operado através de um temporizador externo ou por sistema de controlo remoto separado.
 - A temperatura das superfícies acessíveis pode ser elevada quando o aparelho está a funcionar.
- ⚠ **AVISO:** quando o aparelho é utilizado no modo combinado, as crianças apenas devem utilizar o forno sob supervisão de um adulto devido às temperaturas geradas.
- ⚠ **AVISO:** Para evitar queimaduras, não toque no micro-ondas enquanto este estiver a funcionar.

GUARDE ESTAS INSTRUÇÕES

LIGAÇÃO À TERRA PARA REDUZIR O RISCO DE LESÕES CORPORAIS

⚠ PERIGO

Perigo de choque elétrico

Tocar em algum dos componentes internos pode causar lesões corporais graves ou morte. Não desmonte este aparelho.

⚠ AVISO!

Perigo de choque elétrico

Uma ligação à terra indevida pode resultar em choque elétrico. Não ligue o aparelho a uma tomada até que o aparelho esteja devidamente instalado e com ligação à terra. Este aparelho deve ser ligado à terra. Na eventualidade de um curto-circuito, a ligação à terra reduz o risco de choque elétrico, funcionando como uma linha de fuga para a corrente elétrica. Este aparelho está equipado com um cabo que contém um fio e uma ficha de ligação à terra. A ficha deve ser ligada numa tomada, devidamente instalada e ligada à terra.

Consulte um electricista ou um técnico qualificado no caso de não compreender completamente as instruções para ligação à terra ou no caso de ter dúvidas sobre se o aparelho está devidamente aterrado. Se for necessário utilizar um cabo de extensão, utilize apenas um cabo de extensão de 3 condutores.

- É fornecido um cabo de alimentação curto para evitar que este fique emaranhado ou que possa tropeçar num cabo mais comprido.
- Se utilizar um cabo mais comprido ou um cabo de extensão:
 - A classificação elétrica assinalada no cabo ou no cabo de extensão deve ser, pelo menos, tão elevada quando a classificação elétrica do aparelho.
 - O cabo de extensão deve ser um cabo de 3 condutores com ligação à terra.

- O cabo comprido deve ser disposto de forma a que não fique pendurado por cima da parte superior da bancada ou da mesa, onde possa ser puxado por uma criança ou no qual possa tropeçar acidentalmente.

LIMPEZA

Assegure-se de que desliga o aparelho da fonte de alimentação.

- Após a utilização, limpe a cavidade do forno com um pano ligeiramente húmido.
- Limpe os acessórios de forma habitual com água e sabão.
- Se estiverem sujos, o caixilho e a vedação da porta, bem como as peças circundantes, devem ser cuidadosamente limpos com um pano suave.
- Não utilize produtos de limpeza fortes e abrasivos ou raspadores metálicos afiados para limpar a porta de vidro do forno, uma vez que podem arranhar a superfície, podendo resultar no estilhaçamento do vidro.
- Dica de limpeza ★ Para uma limpeza mais fácil das paredes da cavidade, com as quais os alimentos podem entrar em contacto: Coloque meio limão numa taça, adicione 300 ml de água e aqueça no micro-ondas a uma potência de 100% durante 10 minutos. Limpe o forno, utilizando um pano suave e seco.

⚠ CUIDADO

Perigo de lesões corporais

É perigoso para uma pessoa, que não um técnico qualificado, proceder a qualquer operação de assistência ou reparação, que envolva a remoção de uma tampa de proteção contra a exposição à energia de micro-ondas.

Consulte as instruções em "**MATERIAIS QUE PODE UTILIZAR NO FORNO MICRO-ONDAS OU A EVITAR NO FORNO MICRO-ONDAS**".

Poderão existir alguns utensílios não metálicos cuja utilização no micro-ondas não é segura. Em caso de dúvida, pode testar o utensílio em questão, seguindo o procedimento abaixo.

Teste para utensílios:

- Encha um recipiente próprio para micro-ondas com água fria (250 ml), juntamente com o utensílio em questão.
- Cozinhe na potência máxima durante 1 minuto.
- Verifique cuidadosamente o utensílio. Se o utensílio estiver quente, não o utilize para cozinhar no micro-ondas.
- Não ultrapasse o tempo de cozedura de 1 minuto.

Materiais que pode utilizar no forno micro-ondas

| Utensílios | Observações |
|------------------------------|--|
| Travessa | Siga as instruções do fabricante. A parte inferior da travessa de dourar deve estar a, pelo menos, 5 mm (3/16 polegadas) acima do prato rotativo. A utilização incorreta poderá partir o prato rotativo. |
| Loiça | Apenas se for própria para micro-ondas. Siga as instruções do fabricante. Não utilize pratos rachados ou lascados. |
| Frascos de vidro | Remova sempre a tampa. Utilize apenas para aquecer alimentos até que estejam mornos. A maioria dos frascos de vidro não é resistente ao calor e pode partir. |
| Loiça de vidro | Apenas loiça de vidro resistente ao calor do forno. Assegure-se de que não tem acabamentos em metal. Não utilize pratos rachados ou lascados. |
| Sacos para cozinhar no forno | Siga as instruções do fabricante. Não feche o saco com um atilho metálico. Faça alguns cortes para permitir a saída do vapor. |
| Pratos e copos de papel | Utilize apenas para cozinhar/aquecer rapidamente. Não deixe o forno sem vigilância durante a cozedura. |
| Papel de cozinha | Utilize para cobrir os alimentos durante o reaquecimento e para absorver gordura. Utilize apenas para cozinhar rapidamente e sob vigilância. |
| Papel vegetal | Utilize como uma cobertura para evitar salpicos ou para embrulhar os alimentos para cozedura a vapor. |
| Plástico | Apenas se for própria para micro-ondas. Siga as instruções do fabricante. Deve estar indicado como "Próprio para micro-ondas". Alguns recipientes de plástico amolecem à medida que os alimentos, no seu interior, vão aquecendo. Os "sacos de cozedura" e os sacos plásticos muito apertados devem ser perfurados ou abertos, conforme indicado na embalagem. |
| Película aderente | Apenas se for própria para micro-ondas. Utilize para cobrir os alimentos durante a cozedura de forma a reter a humidade. Não permita que a película aderente toque nos alimentos. |
| Termómetros | Apenas se forem próprios para micro-ondas (termómetros para carne e doçaria). |
| Papel encerado | Utilize como uma cobertura para evitar salpicos e para reter a humidade. |

Materiais a evitar no forno micro-ondas

| Utensílios | Observações |
|--|---|
| Tabuleiro de alumínio | Pode provocar faíscas. Transfira os alimentos para um prato próprio para micro-ondas. |
| Caixa de papel para alimentos com pega de metal | Pode provocar faíscas. Transfira os alimentos para um prato próprio para micro-ondas. |
| Utensílios de metal ou com acabamentos metálicos | O metal protege os alimentos da energia micro-ondas. O metal pode provocar faíscas. |
| Atilhos metálicos | Podem provocar faíscas e podem provocar fogo no forno. |
| Sacos de papel | Podem provocar fogo no forno. |
| Espuma plástica | A espuma plástica pode derreter ou contaminar o líquido no seu interior, quando exposta a altas temperaturas. |
| Madeira | A madeira irá secar quando utilizada no forno micro-ondas e poderá quebrar ou rachar. |

Descrição do Produto

PREPARAR O SEU FORNO



Nome dos componentes e acessórios do forno

Remova o forno e todos os materiais da sua caixa e da cavidade. O seu forno inclui os seguintes acessórios:

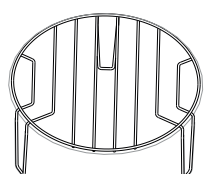
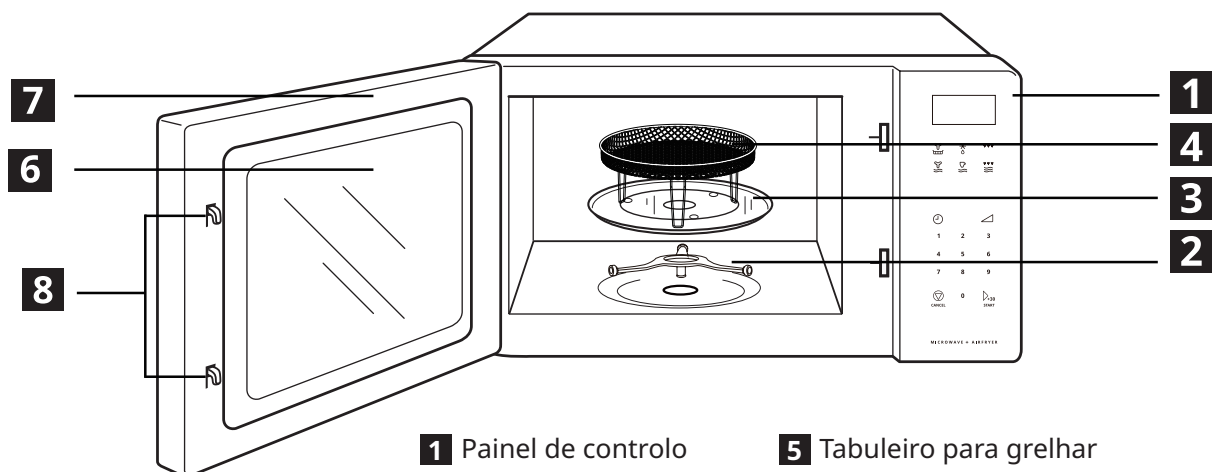
- Prato de vidro 1x
- Anel do prato rotativo 1x
- Manual de instruções 1x



- 1** Painel de controlo
- 2** Anel do prato rotativo
- 3** Prato de vidro
- 4** Cesto da fritadeira a ar
- 5** Tabuleiro para grelhar
- 6** Janela de observação
- 7** Porta
- 8** Sistema de bloqueio de segurança

| | | Tabuleiro para grelhar | Cesto da fritadeira a ar |
|-----------------|----------------------------------|---|--|
| Modo | |  |  |
| Micro-ondas | | NÃO | NÃO |
| Grelha | | SIM | SIM |
| Fritadeira a ar | | SIM | SIM |
| Convecção | | SIM | SIM |
| Combinado | C-1 (Micro-ondas + convecção) | SIM | SIM |
| | C-2 (Micro-ondas+Grelhador) | SIM | SIM |

Nota:

- Cesto da fritadeira a ar: Não o utilize na função única de micro-ondas. Deve ser colocado no tabuleiro de vidro quando utilizado numa função adequada de acordo com a tabela acima.
- Tabuleiro para grelhar: Não o utilize na função única de micro-ondas. Deve ser colocado no tabuleiro de vidro quando utilizado numa função adequada de acordo com a tabela acima.

Instalação do prato rotativo

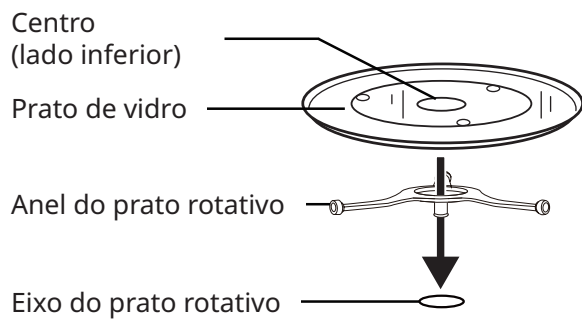

- a) Nunca coloque o prato de vidro ao contrário. O prato de vidro nunca deve ficar preso.
- b) O prato de vidro e o anel do prato rotativo devem ser sempre utilizados durante a cozedura.
- c) Para cozedura, todos os alimentos e recipientes de alimentos são colocados sempre no prato de vidro.
- d) Se o prato de vidro, ou o anel do prato rotativo, rachar ou partir, contacte a assistência técnica autorizada mais próxima de si.

Funcionamento

Instruções de funcionamento do painel de controlo e funcionalidades

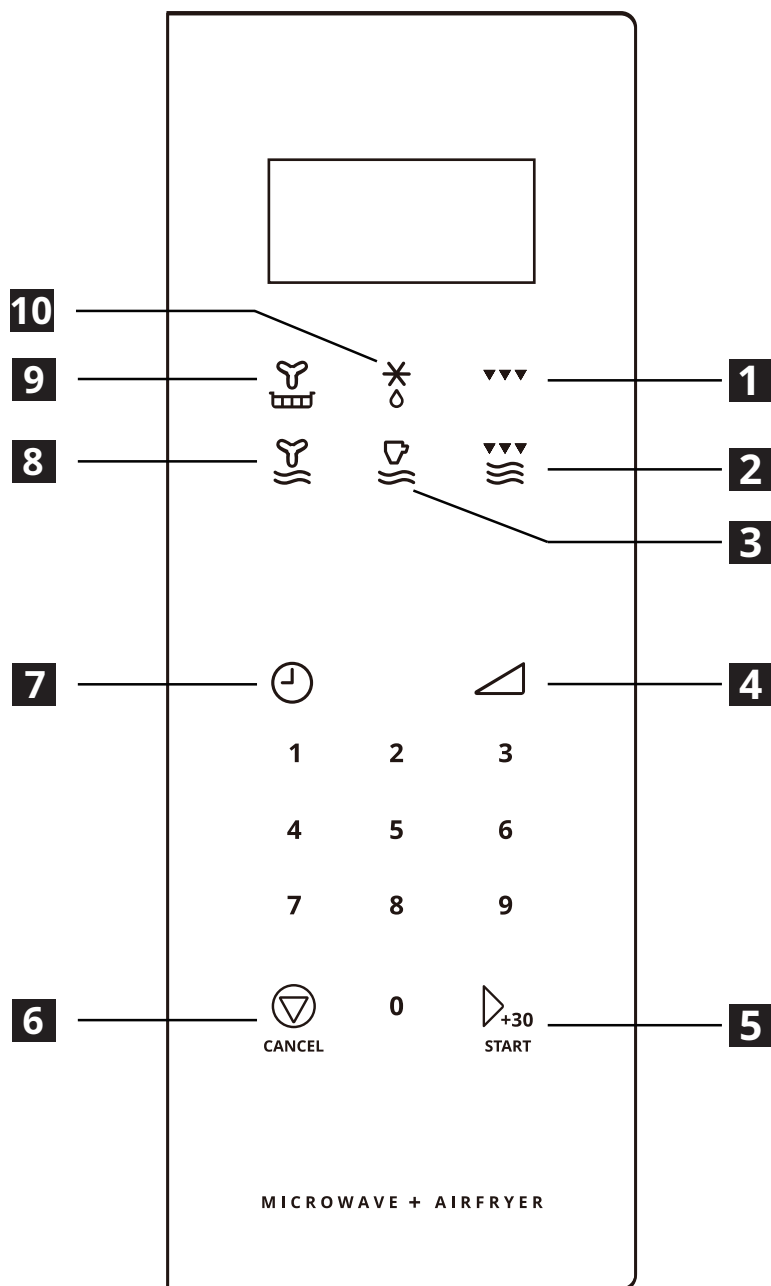

1 Grelha

2 Micro-ondas + grelhador

3 Aquecer chá, café

4 Potência de micro-ondas

5 Iniciar/+30 seg.

6 Parar/Cancelar



7 Relógio/Temporizador de cozinha

8 Micro-ondas + convecção

9 Fritadeira a ar

10 Descongelamento



Configurar o relógio

- (1) Prima " uma vez e surgirá a indicação "00:00".
- (2) Prima as teclas numéricas para inserir a hora.
Exemplo: para definir o relógio para as 12:10, prima "1, 2, 1, 0".
- (3) Prima " para confirmar. O relógio está definido.

Notas:

- (1) Para repor o relógio, repita os passos 1 a 3.
- (2) O relógio tem o formato de 24 horas. Se o relógio não for definido, não funcionará quando ligado.





Configurar o temporizador de cozinha

- (1) Prima " duas vezes e surgirá a indicação "0:00".
- (2) Prima as teclas numéricas para definir o tempo desejado. O valor de tempo máximo é de "99:99".
- (3) Prima " para confirmar. O temporizador inicia a contagem decrescente.



Cozinhar em micro-ondas

Estão disponíveis 10 níveis de potência.

| | | | | | | | | | | |
|-----------------|-------|-------|-------|-------|-------|-------|-------|-------|-------|------|
| Potência | 100% | 90% | 80% | 70% | 60% | 50% | 40% | 30% | 20% | 10% |
| Ecrã | P100 | P90 | P80 | P70 | P60 | P50 | P40 | P30 | P20 | P10 |
| WATT | 900 W | 810 W | 720 W | 630 W | 540 W | 450 W | 360 W | 270 W | 180 W | 90 W |

- (1) Prima " uma vez e surgirá a indicação "P100".
- (2) Prima " repetidamente ou prima as teclas numéricas para definir o nível de potência.
Estão disponíveis 10 níveis de potência.
- (3) Prima " para confirmar.
- (4) Prima as teclas numéricas para definir o tempo de cozedura. O valor de tempo máximo é de "99:99".
- (5) Prima " para iniciar a cozedura.

Descongelação por peso

- (1) Prima " uma vez, e surgirá a indicação "dEF1" no ecrã.
- (2) Prima as teclas numéricas para definir o peso dos alimentos. O intervalo de peso é de 100 a 2000 g.
- (3) Prima " para iniciar a descongelação.

Nota:

O sinal sonoro soa para o lembrar de virar os alimentos durante a descongelação. Se não executar esta operação, o forno continuará a funcionar.

Descongelar por tempo

- (1) Prima "❄️" duas vezes, e surgirá a indicação "dEF2" no ecrã.
- (2) Prima as teclas numéricas para definir o tempo de descongelação desejado.
O valor de tempo máximo é de "99:99".
- (3) Prima "▶️+30" para iniciar a descongelação.

Notas:

- (1) O sinal sonoro soa para o lembrar de virar os alimentos durante a descongelação.
Se não executar esta operação, o forno continuará a funcionar.
- (2) O nível de potência predefinido é P30, não sendo possível alterar.

Cozinhar com grelhador

- (1) Prima "▼▼▼" uma vez, e surgirá a indicação "G" no ecrã.
- (2) Prima as teclas numéricas para definir o tempo de cozedura. O valor de tempo máximo é de "99:99".
- (3) Prima "▶️+30" para iniciar a cozedura.

Nota:

O sinal sonoro soa para o lembrar de virar os alimentos durante a utilização do grelhador. Se não executar esta operação, o forno continuará a funcionar.



Fritar com ar quente (com e sem pré-aquecimento)

- (1) Prima "🔥" uma vez, e surgirá a indicação "150 °C" no ecrã.
- (2) Prima "🔥" repetidamente para definir a temperatura. Estão disponíveis 10 opções, incluindo 150 °C, 160 °C, 170 °C, 180 °C, 190 °C, 200 °C, 210 °C, 220 °C, 230 °C, 240 °C.
- (3) Prima "▶️+30" para confirmar a temperatura.
- (4) Prima "▶️+30" novamente para iniciar o pré-aquecimento. Quando o pré-aquecimento for concluído, o forno apitará duas vezes. Abra a porta e coloque os alimentos no forno. De seguida, feche a porta. (se não for necessário pré-aquecimento, ignore este passo.)
- (5) Prima as teclas numéricas para definir o tempo de cozedura. O valor de tempo máximo é de "99:99".
- (6) Prima "▶️+30" para iniciar a cozedura.



| NOME DA RECEITA | PESO | TEMPO (MIN.) | MODO | SUGESTÕES DE MENU |
|---|-------|--------------|-------------------------------|---|
| Batatas fritas congeladas | 300 g | 21:00 | Fritar com ar quente a 240 °C | 1. Agite ou vire após 2/3 do tempo de cozedura para evitar a não uniformidade entre a superfície superior e inferior. 2. Os resultados das batatas fritas variam consoante o seu tamanho sendo que, neste exemplo, foram utilizadas batatas fritas de 9 mm x 9 mm. |
| Quartos de batatas congeladas | 450 g | 15:00 | Fritar com ar quente a 240 °C | Agite ou vire após 2/3 do tempo de cozedura para evitar a não uniformidade entre a superfície superior e inferior. |
| Nuggets de frango congelados | 350 g | 24:00 | Fritar com ar quente a 240 °C | Agite ou vire após 2/3 do tempo de cozedura para evitar a não uniformidade entre a superfície superior e inferior. |
| Lula frita congelada | 250 g | 24:00 | Fritar com ar quente a 240 °C | Agite ou vire após 2/3 do tempo de cozedura para evitar a não uniformidade entre a superfície superior e inferior. |
| Anéis de cebola congelados | 250 g | 15:00 | Fritar com ar quente a 240 °C | Agite ou vire após 2/3 do tempo de cozedura para evitar a não uniformidade entre a superfície superior e inferior. |
| Camarões panados congelados | 250 g | 15:00 | Fritar com ar quente a 240 °C | Agite ou vire após 1/2 do tempo de cozedura para evitar a não uniformidade entre a superfície superior e inferior. |
| Costeleta de frango frito congelada | 400 g | 21:00 | Fritar com ar quente a 240 °C | Agite ou vire após 1/2 do tempo de cozedura para evitar a não uniformidade entre a superfície superior e inferior. |
| Filetes de peixe fresco grelhados | 300 g | 14:00 | Fritar com ar quente a 240 °C | / |
| Asas de frango com molho picante congeladas | 420 g | 18:00 | Fritar com ar quente a 240 °C | Agite ou vire após 1/2 do tempo de cozedura para evitar a não uniformidade entre a superfície superior e inferior. |
| Asas de frango fritas congeladas | 500 g | 18:00 | Fritar com ar quente a 240 °C | Agite ou vire após 1/2 do tempo de cozedura para evitar a não uniformidade entre a superfície superior e inferior. |

Notas: a configuração acima para a função de fritadeira a ar é apenas uma recomendação, siga as instruções na sua embalagem de alimentos congelados.

Micro-ondas + convecção (Cozedura combinada)

- (1) Prima  uma vez, e surgirá a indicação "C-1" no ecrã.
- (2) Prima as teclas numéricas para definir o tempo de cozedura. O valor de tempo máximo é de "99:99".
- (3) Prima  para iniciar a cozedura.

Micro-ondas + grelhador (Cozedura combinada)



- (1) Prima  uma vez, e surgirá a indicação "C-2" no ecrã.
- (2) Prima as teclas numéricas para definir o tempo de cozedura. O valor de tempo máximo é de "99:99".
- (3) Prima  para iniciar a cozedura.

Cozedura em várias fases



Notas:

- (1) é possível definir duas fases de cozedura na função de cozedura em várias fases.
- (2) Se definiu a função de descongelação, irá decorrer automaticamente na primeira fase.
- (3) O Temporizador de cozinha, o Menu automático, o Pré-aquecimento e Cozinhados rápidos não podem ser definidos isoladamente na função de cozedura em várias fases.

Exemplo: Descongele os alimentos durante 5 minutos e depois grelhe-os durante 7 minutos.

- (1) Prima  duas vezes, e surgirá a indicação "dEF2" no ecrã.
- (2) Prima "5", "0" e "0" para definir o tempo de descongelação desejado para 5 minutos.
- (3) Prima  uma vez, e surgirá a indicação "G" no ecrã.
- (4) Prima "7", "0" e "0" para definir o tempo de cozedura para 7 minutos.
- (5) Prima  para iniciar a cozedura.

Cozinhados rápidos

- (1) No modo de espera, premir as teclas numéricas 1 a 6 permite seleccionar rapidamente um tempo de cozedura de 1 a 6 minutos. Em seguida, pode premir  para aumentar o tempo de cozedura. O valor de tempo máximo é de "99:99".
- (2) No modo de espera, prima  para cozinhar alimentos com um nível de potência de 100% durante 30 segundos. Cada premir da mesma tecla aumentará 30 segundos. O valor de tempo máximo é de "99:99".

Notas:

Na cozedura combinada de micro-ondas, grelhador e fritadeira a ar, e no estado de descongelar por tempo, cada vez que premir  poderá aumentar o tempo de cozedura em 30 segundos. (Exceto na função "Descongelação por peso")

Aquecer chá, café



- (1) Prima  uma vez, e surgirá a indicação "1" no ecrã.
- (2) Prima  repetidamente e surgirá a indicação "1", "2", ou "3", por ordem.
- (3) Prima  para iniciar a cozedura.

Tabela de menu de bebidas

| Menu | Peso | Ecrã | Potência |
|-------------------|------------|------|----------|
| Aquecer chá, café | 1 chávena | 1 | P100 |
| | 2 chávenas | 2 | |
| | 3 chávenas | 3 | |

Função de bloqueio para crianças

Pode utilizar esta função para desativar os botões do ecrã e evitar que uma criança ligue acidentalmente o forno.

Para ativar o bloqueio:

no modo de espera, prima, sem soltar,  durante 3 segundos. Ouvirá um sinal sonoro e será exibido o ícone de bloqueio.

Para desativar o bloqueio:

no modo bloqueado, prima, sem soltar,  durante 3 segundos. Ouvirá um sinal sonoro.

Modo silêncio

Para ativar o modo silêncio:

no modo de espera, prima sem soltar "8" durante três segundos. Surgirá a indicação "OFF". Ao premir a tecla, esta não emite qualquer som.

Para desativar o modo silêncio:

no modo silêncio, prima sem soltar a tecla "8" durante três segundos. Ouvirá o sinal sonoro e surgirá a indicação "On".

Função Eco



Para entrar no modo ECO:

no modo de espera, prima  uma vez. O ecrã irá desligar-se.

Para cancelar o modo ECO:

no modo ECO, premir qualquer tecla ou abrir e fechar a porta anula-o.

Função informação

- (1) Se o relógio tiver sido definido, a hora atual será exibida durante 3 segundos premindo  no estado de cozedura.
- (2) No estado de cozinhar em micro-ondas, prima  para consultar o nível de potência. No estado de cozedura combinada de grelhador e convecção, prima as teclas correspondentes para consultar a temperatura ou o modo de cozedura.

Resolução de problemas

| Normal | |
|--|--|
| O forno micro-ondas interfere com a receção de TV | A receção de rádio e de TV pode estar sujeita a interferências durante o funcionamento do forno micro-ondas. É semelhante à interferência de pequenos aparelhos elétricos como a varinha mágica, o aspirador, a ventoinha elétrica. É normal. |
| Diminuição da luz do forno | Durante a cozedura a baixa potência no micro-ondas, a luz do forno pode diminuir de intensidade. É normal. |
| Vapor acumulado na porta, saída de ar quente pelas aberturas. | Durante a cozedura, os alimentos poderão libertar vapor. A maior parte do ar quente sairá pelas aberturas do aparelho, mas algum poderá acumular-se em locais frescos como a porta do forno. É normal. |
| O forno foi acidentalmente iniciado sem alimentos no seu interior. | É proibido colocar a unidade em funcionamento sem qualquer alimento no seu interior. É muito perigoso. |

| Problema | Causa possível | Solução |
|---------------------------------|---|---|
| Não é possível iniciar o forno. | (1) O cabo de alimentação não está ligado de forma firme. | Desligue da ficha. Em seguida, aguarde 10 segundos e volte a ligá-lo. |
| | (2) Um fusível queimou ou o disjuntor disparou. | Substitua o fusível ou reponha o disjuntor (reparado por pessoal qualificado ou pela nossa empresa) |
| | (3) Problemas com a tomada elétrica. | Teste a tomada com outros aparelhos elétricos. |
| O forno não aquece | (4) Porta mal fechada. | Feche bem a porta. |

Especificações

| | |
|---|--------------------------|
| Modelo: | GÁTEBO 005.976.55 |
| Tensão nominal: | 230 V 50 Hz |
| Potência de entrada nominal (Micro-ondas): | 1450 W |
| Potência de saída nominal (Micro-ondas): | 900 W |
| Grelha: | 1000 W |
| Convecção: | 2100 W |
| Capacidade do forno: | 26,67 L |
| Diâmetro do prato rotativo: | 288 mm |
| Dimensões externas: | 495,0×436,0×292,0 mm |
| Peso líquido: | 16,10 kg |
| Potência em modo desligado: | 0,5 W |
| Potência em modo de espera: | 0,8 W |
| Tempo máximo necessário para o forno micro-ondas atingir automaticamente o modo ou a condição de baixo consumo aplicável: | 20 minutos |

Número de série (código de 22 dígitos que começa com "SN")

Número de série:

XXXXXXXXXXXXXXXXXXXXXX

Número do artigo (código de 8 dígitos)



Imagem apenas para referência

Instalação e ligação

Instalação na bancada

Remova todos os materiais e acessórios da embalagem. Examine o forno verificando a existência de quaisquer danos, como mossa ou porta partida. Não instale o forno se o mesmo estiver danificado.

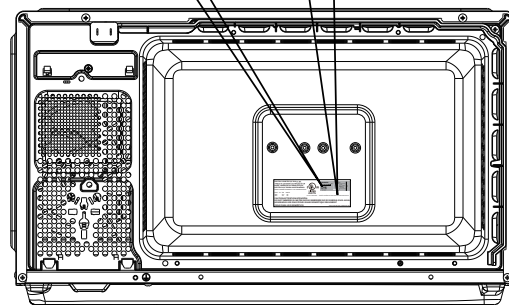
Armário: Remova qualquer película protetora encontrada no forno micro-ondas ou na superfície do armário.

Não remova a cobertura de mica de cor castanha que se encontra no interior do forno (para proteção do magnetron).

Instalação

- Escolha uma superfície plana com espaço aberto suficiente para a entrada e/ou saída de ar através das aberturas da ventilação.

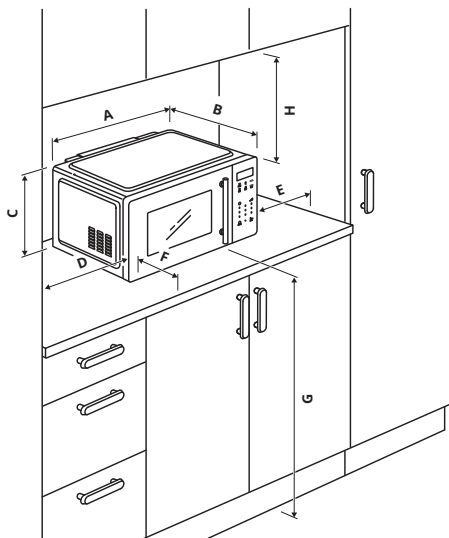

- A altura mínima da instalação é de 85 cm.
- A superfície posterior do aparelho deve ser posicionada contra uma parede. Deixe uma folga mínima de 30 cm por cima do forno; é necessária uma folga mínima de 20 cm entre o forno e qualquer parede adjacente.

- Não remova os pés da parte inferior do forno.
- O bloqueio das aberturas de entrada e/ou saída de ar pode danificar o forno.
- Coloque o forno o mais afastado possível de rádios e TV. O funcionamento do micro-ondas pode causar interferências no seu rádio ou na recepção da sua TV.
- Ligue o seu forno a uma tomada de parede normal. Certifique-se de que a tensão e frequência correspondem à tensão e frequência indicadas na etiqueta de classificação.

MODELO

Ilustrações de medição

Micro-ondas autónomo em bancada

Nome do item:

Número do item:

| | | | | |
|---|--------|----|------|---|
| A | 49,5 | cm | 19,5 | " |
| B | 43,6 | cm | 17,2 | " |
| C | 29,2 | cm | 11,5 | " |
| D | 20 | cm | 8 | " |
| E | 20 | cm | 8 | " |
| F | min 20 | cm | 8 | " |
| G | min 85 | cm | 33,5 | " |
| H | 30 | cm | 11,8 | " |

Outros comentários:

deve ser assegurada uma distância mín. de 20 cm (8 ") da frente do micro-ondas para a borda da bancada para efeitos de segurança.

AVISO: Não instale o forno sobre uma placa de fogão ou outro aparelho que produza calor. Se instalado perto ou sobre uma fonte de calor, o forno poderá danificar-se e a garantia anulada.



A superfície acessível poderá aquecer durante o funcionamento.

Questões ambientais



De acordo com a diretiva relativa aos Resíduos de equipamentos elétricos e eletrónicos (WEEE), os WEEE devem ser recolhidos e tratados separadamente. Se, no futuro, precisar de eliminar este produto, não o elimine juntamente com os seus resíduos domésticos. Envie este produto para os pontos de recolha de WEEE, quando disponíveis.

Garantia IKEA

Durante quanto tempo é válida a garantia IKEA?

Esta garantia é válida durante **5 anos** a contar da data de compra original do seu eletrodoméstico na loja IKEA. A fatura ou talão de compra original é necessário como prova de compra. Se for realizada uma assistência ao abrigo da garantia, tal não irá aumentar o período de garantia do aparelho.

Quem irá realizar o serviço de assistência?

O prestador de serviços da IKEA irá prestar o serviço através da sua própria rede de assistência ou de um parceiro de assistência autorizado.

O que é que esta garantia cobre?

A garantia cobre as avarias do eletrodoméstico causadas por eventuais defeitos de fabrico ou de material, que se verifiquem a partir da data de compra na IKEA. Esta garantia aplica-se apenas a um uso doméstico. As exceções estão especificadas no parágrafo "O que é que esta garantia não cobre?". Dentro do período de garantia, os custos para resolver a avaria, nomeadamente reparações, peças e componentes, mão de obra e deslocação estão cobertos, desde que o eletrodoméstico esteja acessível para ser reparado sem que sejam necessários gastos especiais. Nestas condições são aplicáveis as orientações da UE (DIRETIVA (UE) 2019/771) e respetivos regulamentos locais. As peças substituídas passarão a ser propriedade da IKEA.

O que fará a IKEA para corrigir o problema?

O prestador de serviços designado pela IKEA irá examinar o produto e decidir, a seu critério exclusivo, se este está, ou não, coberto pela garantia. Se considerar que está coberto, o prestador de serviços da IKEA ou seu parceiro autorizado, através das suas próprias operações de assistência, procederão, ou não, a seu critério exclusivo, à reparação do produto defeituoso ou sua substituição por um produto igual ou comparável.

O que é que esta garantia não cobre?

- O desgaste e deterioração normais.
- Danos deliberados ou negligentes, danos provocados pelo não cumprimento das instruções de utilização, instalação incorreta ou ligação a uma voltagem incorreta, danos causados por uma reação química ou eletroquímica, oxidação, corrosão ou danos causados pela água, incluindo, mas sem limitar, os danos causados por excesso de calcário na água fornecida, danos provocados por condições ambientais anormais.
- Consumíveis, incluindo pilhas e lâmpadas.
- Peças não funcionais e decorativas que não afetam a utilização normal do eletrodoméstico, incluindo riscos e possíveis diferenças de cor.

- Danos acidentais causados por objetos estranhos ou substâncias e pela limpeza ou desobstrução de filtros, sistemas de drenagem ou gavetas de detergente.
- Danos causados nas seguintes peças: vidro cerâmico, acessórios, cestos de loiça e talheres, tubos de alimentação e drenagem, vedantes, lâmpadas e coberturas de lâmpadas, visores, botões, revestimentos e partes de revestimentos protetores. A menos que seja possível demonstrar que tais danos foram provocados por defeitos de fabrico.
- Casos em que não tenha sido detetada qualquer avaria durante uma visita do técnico.
- Reparções não efetuadas pelos nossos prestadores de serviço e/ou por um agente autorizado ou quando não tenham sido usadas peças originais.
- Reparções provocadas por uma instalação incorreta ou que não cumpra as especificações de instalação.
- Utilização do equipamento num ambiente não doméstico, isto é, profissional.
- Danos de transporte. Se o cliente transportar o produto para casa ou para qualquer outro endereço, a IKEA não poderá ser responsabilizada por eventuais danos que possam ocorrer durante o transporte. No entanto, se a IKEA efetuar a entrega do produto na morada do cliente, os eventuais danos provocados durante essa entrega serão abrangidos pela garantia IKEA.
- Gastos na realização da instalação inicial do equipamento IKEA. No entanto, se um prestador de serviços IKEA ou um agente de serviços autorizado efectuar a reparação ou a substituição do equipamento ao abrigo desta garantia, o prestador de serviços ou o seu agente autorizado reinstalarão o equipamento reparado ou instalarão o equipamento de substituição, se necessário.

Estas restrições não são aplicáveis a trabalhos sem quaisquer avarias levados a cabo por um especialista qualificado com peças originais, a fim de adaptar o eletrodoméstico às especificações técnicas de segurança de outro país da UE.

Como se aplica a legislação nacional?

A garantia IKEA concede-lhe direitos legais específicos, que cobrem ou excedem todas as normativas legais nacionais. No entanto, estas condições não limitam, de forma alguma, os direitos do consumidor descritos na legislação nacional.

Área de validade

Para os eletrodomésticos adquiridos num país da UE e transportados para outro país da UE, os serviços serão prestados de acordo com as condições de garantia normais no novo país.

A obrigação de prestar serviços abrangidos pela garantia existe apenas se o eletrodoméstico estiver instalado em conformidade com:

- as especificações técnicas do país onde a reclamação de garantia é feita;
- as Instruções de Instalação e a Informação de Segurança do Manual do Utilizador.

Serviço PÓS-VENDA específico para eletrodomésticos IKEA

Não hesite em contactar o Prestador de serviços pós-venda designado pela IKEA para:

- fazer um pedido de assistência ao abrigo desta garantia;
- solicitar esclarecimentos sobre a instalação do eletrodoméstico IKEA numa cozinha IKEA;
- solicitar um esclarecimento relativo às funcionalidades dos equipamentos IKEA.

Para garantir que lhe proporcionamos a melhor assistência, por favor, antes de contactar connosco leia atentamente as Instruções de Instalação e/ou o Livro de Instruções de utilização.

Como contactar-nos, se necessitar do nosso serviço?



Pode encontrar os números de telefone dos fornecedores de serviços pós-venda designados pela IKEA no final deste manual.

- ⓘ **Para lhe prestarmos um serviço mais rápido, recomendamos que utilize os números de telefone específicos indicados neste manual. Consulte sempre os números listados no manual do utilizador do eletrodoméstico específico que necessite de assistência. Não se esqueça de indicar o número de artigo de 8 dígitos e o número de série de 22 dígitos indicados na placa de potência do seu aparelho.**

- ⓘ **GUARDE A FATURA OU TALÃO DE COMPRA!** É a sua prova de compra e será necessária para aplicar e validar a garantia. A fatura ou talão de compra indica igualmente o nome e o número de artigo (código de 8 dígitos) IKEA de cada equipamento que adquiriu.

Necessita ajuda adicional?

Para quaisquer esclarecimentos adicionais não relacionados com Pós-Venda sobre os seus equipamentos, por favor, contacte o callcenter da sua loja IKEA. Recomendamos que leia atentamente a documentação do equipamento antes de nos contactar.

Informações sobre peças sobresselentes

- As seguintes peças sobresselentes: termóstatos, sensores de temperatura, placas de circuito impresso e fontes de luz estarão disponíveis para reparadores profissionais durante um período mínimo de sete anos, após a colocação da última unidade do modelo no mercado.
- As seguintes peças sobresselentes: puxadores de portas, dobradiças de portas, tabuleiros e cestos estarão disponíveis para reparadores profissionais e utilizadores finais durante um período mínimo de sete anos, e as juntas de portas durante um período mínimo de 10 anos, após a colocação da última unidade do modelo no mercado.

As peças sobresselentes podem ser encontradas em: www.ikea.com

Índice

| | | | |
|--------------------------------|----|----------------------------------|----|
| Información de seguridad | 23 | Especificaciones | 36 |
| Descripción del aparato | 27 | Instalación y conexión..... | 37 |
| Funcionamiento | 29 | Cuestiones medioambientales..... | 37 |
| Solución de problemas..... | 35 | Garantía IKEA..... | 38 |

Sujeto a cambios sin previo aviso.

Información de seguridad

⚠ **¡ADVERTENCIA! PRECAUCIONES PARA EVITAR LA POSIBLE EXPOSICIÓN A UNA ENERGÍA EXCESIVA DEL MICROONDAS**

Para su seguridad

- No ponga en marcha el horno con la puerta abierta ya que esto podría resultar en una exposición peligrosa a la energía microondas. Es importante no romper ni manipular los sistemas de bloqueo de seguridad.
- No coloque ningún objeto entre la parte frontal del horno y la puerta, ni deje que se acumulen residuos de suciedad o productos de limpieza en las superficies de cierre.

⚠ **¡ADVERTENCIA!** Si la puerta o las superficies de cierre están dañadas, no debe utilizar el horno hasta que haya sido reparado por un técnico cualificado.

INSTRUCCIONES DE SEGURIDAD IMPORTANTES

ADVERTENCIA

Para reducir el riesgo de fuego, descarga eléctrica, daños a las personas o exposición a una excesiva energía microondas al utilizar el aparato, tenga en cuenta algunas precauciones básicas, entre las que se encuentran:

- Lea y aplique las siguientes: **«PRECAUCIONES PARA EVITAR LA POSIBLE EXPOSICIÓN A UNA ENERGÍA EXCESIVA DEL MICROONDAS».**

- Este aparato puede ser utilizado por niños a partir de 8 años, así como por personas con capacidades físicas, sensoriales o mentales reducidas o con falta de experiencia o conocimientos, siempre que se les proporcionen las instrucciones adecuadas sobre su uso seguro y los riesgos asociados.
- Mantenga el aparato y el cable fuera del alcance de los niños menores de 8 años.
- Si el cable de alimentación presenta algún daño, para evitar riesgos, deberá ser el fabricante, su servicio técnico autorizado o un profesional cualificado quien lo cambie.

- ⚠ **ADVERTENCIA:** Es peligroso, para cualquier persona que no sea un profesional cualificado, realizar cualquier operación de mantenimiento o reparación que conlleve retirar alguna tapa de protección contra la exposición a la energía microondas.
- Al calentar la comida en contenedores plásticos o de papel, vigile el horno debido a la posibilidad de inflamación.
- Utilice únicamente utensilios adecuados para utilizar en hornos microondas.
- Si aparece humo, apague o desconecte el aparato y mantenga la puerta cerrada para sofocar las posibles llamas.
- El calentamiento de bebidas con microondas puede producir una ebullición tardía, por ello debe prestarse atención a la hora de manipular el recipiente.

- El contenido de los biberones y tarros de comida para bebés se debe remover o agitar y se debe comprobar la temperatura antes de su consumo, para evitar quemaduras.
 - No deben calentarse huevos con cáscara o huevos enteros cocidos en el microondas, ya que podrían explotar, incluso tras el calentamiento con microondas.
 - El horno debe limpiarse regularmente y deben retirarse los restos de comida.
 - No mantener el horno limpio podría conllevar un deterioro de la superficie que podría afectar negativamente a la vida útil del aparato y posiblemente provocar situaciones de peligro.
 - El aparato no debe instalarse tras una puerta de mueble de cocina para evitar el sobrecalentamiento.
 - Utilice únicamente el sensor de temperatura recomendado para este horno. (Para hornos que disponen de la posibilidad de utilizar un sensor de temperatura).
 - El horno microondas no se debe colocar en armarios a menos que haya sido probado en ellos.
 - El horno microondas se debe utilizar con la puerta decorativa abierta. (Para hornos con puerta decorativa).
 - Este aparato está concebido para utilizarse en entornos domésticos y similares, como:
 - zonas de cocina para empleados en tiendas, oficinas y otros entornos de trabajo;
 - por clientes de hoteles, hostales y otros entornos residencias similares;
 - granjas;
 - pensiones.
 - El horno microondas está pensado para calentar comida y bebidas. El secado de la comida o la ropa y el calentamiento de almohadillas, zapatillas, esponjas, paños húmedos o similares puede conllevar riesgo de lesiones o fuego. No deben utilizarse recipientes metálicos para los alimentos o las bebidas, ya que podrían prender. El aparato está diseñado para ser utilizado independientemente. Para evitar el sobrecalentamiento, no lo instale en el interior de un armario o detrás de una puerta decorativa.
 - El aparato no debe limpiarse con un limpiador a vapor.
 - El aparato está diseñado para ser utilizado independientemente.
 - La superficie trasera del aparato se debe colocar contra la pared.
 - Este aparato no está diseñado para que funcione por medio de un temporizador externo o de un sistema independiente de control a distancia.
 - La temperatura de las superficies accesibles puede ser alta cuando el aparato está en funcionamiento.
- ⚠ **ADVERTENCIA:** En modo combinado, los niños solo deben utilizar este horno microondas bajo supervisión de un adulto, debido a las altas temperaturas que se generan.
- ⚠ **ADVERTENCIA:** Para evitar quemaduras, no toque el microondas mientras esté en funcionamiento.

CONSERVE ESTAS INSTRUCCIONES

PUESTA A TIERRA PARA REDUCIR EL RIESGO DE LESIONES PERSONALES

⚠ PELIGRO

Peligro de descarga eléctrica

Tocar algunos de los componentes internos puede provocar serios daños personales o la muerte. No desmonte este aparato.

⚠ ¡ADVERTENCIA!

Peligro de descarga eléctrica

Un uso incorrecto de la conexión a tierra puede provocar descargas eléctricas. No lo conecte a un enchufe hasta que el aparato esté correctamente instalado y conectado a tierra.

El aparato debe estar conectado a tierra. En caso de cortocircuito eléctrico, la toma a tierra reduce el riesgo de descarga eléctrica mediante un cable de escape para la corriente eléctrica. Este aparato está equipado de un cable de tierra con un enchufe para la conexión a tierra. El enchufe debe estar conectado a una salida debidamente instalada y conectada a tierra.

Consulte con un electricista cualificado o técnico si no comprende completamente las instrucciones sobre la conexión a tierra o si tiene dudas sobre si el aparato está correctamente conectado a tierra. Si es necesario utilizar un cable alargador, utilice únicamente un cable alargador de tres clavijas.

- Se incluye un cable corto de alimentación para reducir el riesgo de que se enrede o que se tropiece con un cable más largo.
- Si se utiliza un cable largo o un cable alargador:
 - La capacidad eléctrica del cable o del alargador debe ser al menos igual a la capacidad eléctrica del aparato.
 - El cable alargador debe ser un cable de conexión a tierra de 3 clavijas.
 - El cable largo se debe colocar de modo que no cuelgue del mostrador o de la mesa para que no puedan alcanzarlo los niños ni provoque tropiezos.

LIMPIEZA

Asegúrese de desconectar el aparato del suministro de energía.

- Limpie el compartimento del horno tras su uso con un paño húmedo.
- Limpie los accesorios de modo normal en agua jabonosa.
- El marco y el cierre de la puerta y las partes adyacentes deben limpiarse con cuidado con un paño húmedo cuando estén sucias.
- No utilice limpiadores abrasivos duros ni raspadores de metal afilados para limpiar la puerta de cristal del horno ya que pueden rayar la superficie, lo que podría resultar en la rotura del cristal.
- Consejo de limpieza ★ Para una limpieza más fácil de las paredes del compartimento, que la comida cocinada puede tocar: Coloque medio limón en un recipiente, añada 300 ml de agua y caliéntelo a la máxima potencia del microondas durante 10 minutos. Limpie el horno con un paño suave y seco.

⚠ PRECAUCIÓN

Peligro de lesiones personales

Es peligroso, para cualquier persona que no sea un profesional cualificado, realizar cualquier operación de mantenimiento o reparación que conlleve retirar alguna tapa de protección contra la exposición a la energía microondas.

Consulte las instrucciones en «**MATERIALES QUE PUEDE UTILIZAR O QUE DEBE EVITAR EN UN HORNO MICROONDAS**».

Puede haber ciertos utensilios no metálicos que no sean seguros para el uso en microondas. En caso de duda, puede probar el utensilio en cuestión mediante el siguiente procedimiento.

Prueba de utensilios:

- Vierta en un contenedor apto para microondas 1 vaso de agua fría (250 ml) junto al utensilio en cuestión.
- Cocine a máxima potencia durante 1 minuto.
- Toque con cuidado el utensilio. Si el utensilio vacío está caliente, no lo utilice para cocinar en microondas.
- No exceda de 1 minuto de tiempo de cocinado.

Materiales que puede utilizar en un horno microondas

| Utensilios | Observaciones |
|-------------------------|---|
| Plato para dorar | Siga las instrucciones del fabricante. La parte inferior del plato para dorar debe estar al menos 5 mm (3/16 pulgadas) por encima del plato giratorio. Un uso indebido puede hacer que el plato giratorio se rompa. |
| Vajilla | Solo apta para microondas. Siga las instrucciones del fabricante. No utilice platos rotos o agrietados. |
| Tarros de cristal | Retire siempre la tapa. Utilícelos únicamente para calentar la comida hasta que esté caliente. La mayoría de tarros de cristal no son resistentes al calor y se pueden romper. |
| Cristalería | Únicamente cristalería resistente al calor del horno. Asegúrese de que el borde no sea metálico. No utilice platos rotos o agrietados. |
| Bolsas para hornear | Siga las instrucciones del fabricante. No las cierre con elementos de metal. Practique cortes para permitir que salga el vapor. |
| Vasos y platos de papel | Utilícelos únicamente para cocinar/calentar rápidamente. No deje el horno desatendido mientras cocina. |
| Toallitas de papel | Utilícelas para cubrir la comida al recalentarla para absorber la grasa. Utilícelas bajo supervisión únicamente para cocinar rápidamente. |
| Papel de pergamino | Utilizar como cobertura para evitar salpicaduras o como envoltura para cocinar al vapor. |
| Plástico | Solo apta para microondas. Siga las instrucciones del fabricante. Debe estar etiquetado como "Apto para microondas". Algunos contenedores de plástico se ablandan a medida que la comida del interior se calienta. Las "bolsas para hervir" y las bolsas de plástico bien cerradas deben cortarse, perforarse o ventilarse según se muestre en el envase. |
| Envoltorio de plástico | Solo apta para microondas. Utilícelo para cubrir la comida mientras cocine para retener la humedad. No deje que el envoltorio de plástico toque la comida. |
| Termómetros | Únicamente los aptos para microondas (termómetros para carne y dulces). |
| Papel encerado | Utilícelo como cobertura para evitar salpicaduras y retener la humedad. |

Materiales que deben evitarse en un horno microondas

| Utensilios | Observaciones |
|--|---|
| Bandeja de aluminio | Puede causar arcos eléctricos. Transfiera la comida a un plato apto para microondas. |
| Caja de cartón para alimentos con asa de metal | Puede causar arcos eléctricos. Transfiera la comida a un plato apto para microondas. |
| Utensilios metálicos o con elementos metálicos | El metal protege a la comida de la energía microondas. Las partes metálicas pueden provocar arcos eléctricos. |
| Aros de torsión de metal | Pueden causar arcos electricos y provocar fuego en el horno. |
| Bolsas de papel | Pueden provocar fuego en el horno. |
| Espuma de plástico | La espuma de plástico se puede derretir o contaminar el líquido en el interior si se expone a altas temperaturas. |
| Madera | La madera se secará al utilizarla en el horno microondas y se puede partir o rajar. |

Descripción del aparato

PUESTA EN MARCHA DEL HORNO

Nombre de las partes y accesorios del horno

Saque el horno y todos los materiales de la caja y del interior del horno. El horno incluye los siguientes accesorios:

- Bandeja de cristal 1x
- Anillo de montaje del plato giratorio 1x
- Manual de instrucciones 1x

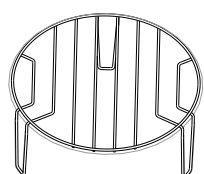
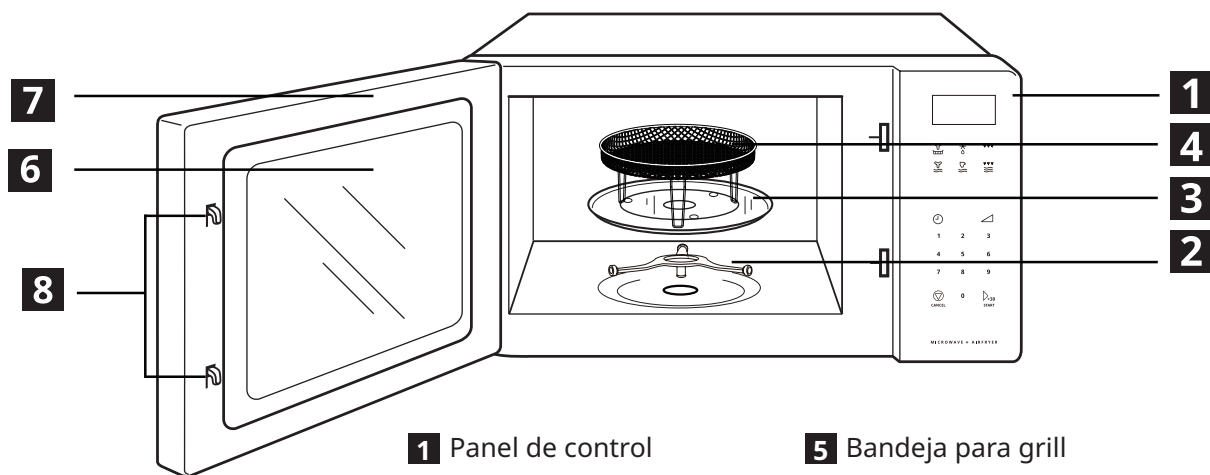

- 1** Panel de control
- 2** Anillo de montaje del plato giratorio
- 3** Bandeja de cristal
- 4** Cesta para freidora de aire
- 5** Bandeja para grill
- 6** Ventana de observación giratorio
- 7** Ensamblaje de puerta
- 8** Sistema de bloqueo de seguridad

| | | Bandeja para grill | Cesta para freidora de aire |
|------------------|----------------------------------|---|--|
| Modo | |  |  |
| Microondas | | NO | NO |
| Grill | | SI | SI |
| Freidora de aire | | SI | SI |
| Convección | | SI | SI |
| Combi. | C-1 (Microondas + convección) | SI | SI |
| | C-2 (Microondas + grill) | SI | SI |

Nota:

- Cesta para freidora de aire: No la utilice en la función de solo microondas. Debe colocarse sobre la bandeja de vidrio cuando se utilice en una de las funciones indicadas en la tabla anterior.
- Bandeja para grill: No la utilice en la función de solo microondas. Debe colocarse sobre la bandeja de vidrio cuando se utilice en una de las funciones indicadas en la tabla anterior.

Instalación del plato giratorio

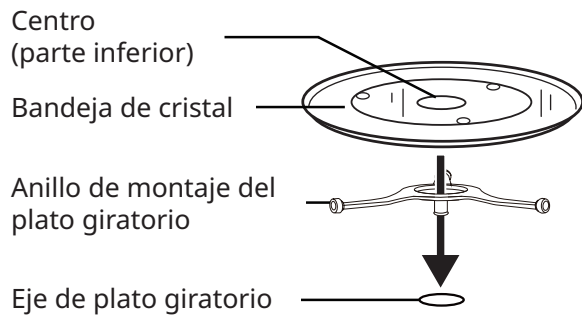

- a) No coloque nunca la bandeja de cristal boca abajo. La bandeja de cristal no debe estar nunca bloqueada.
- b) Tanto la bandeja de cristal como el anillo de montaje del plato giratorio deben utilizarse siempre que se cocine.
- c) Toda la comida y los contenedores de comida se colocan siempre sobre la bandeja de cristal para cocinar.
- d) Si la bandeja de cristal o el anillo de montaje del plato giratorio se rompe o se raja, póngase en contacto con su centro de servicio autorizado más cercano.

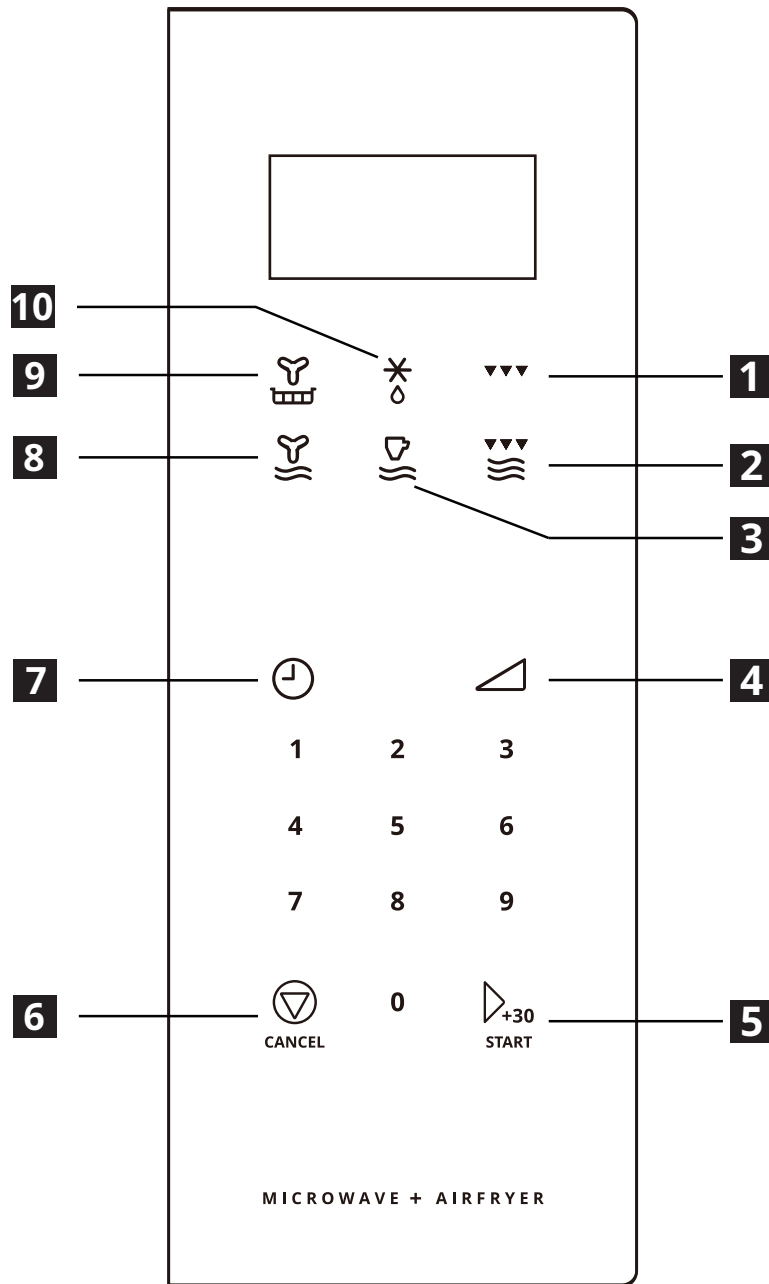

Funcionamiento

Panel de control e instrucciones de funcionamiento



- 1** Grill
- 2** Microondas + grill
- 3** Calentar té, café
- 4** Potencia del microondas
- 5** Inicio/+30seg.
- 6** Parar/Cancelar
- 7** Reloj/Temporizador de cocina
- 8** Microondas + convección
- 9** Freidora de aire
- 10** Descongelación



Configuración del reloj

- (1) Pulse «» una vez y aparecerá «00:00» en la pantalla.
- (2) Pulse los botones numéricos para introducir la hora.
Ejemplo: Para poner el reloj a las 12:10, pulse sucesivamente «1, 2, 1, 0».
- (3) Pulse «» para confirmar. El reloj está configurado.

Notas:

- (1) Para restablecer el reloj, repita los pasos 1 al 3.
- (2) El reloj es de 24 horas. Si el reloj no está configurado, no funcionará cuando se encienda el horno.





Configuración del temporizador de cocina

- (1) Pulse «» dos veces y aparecerá «0:00» en la pantalla.
- (2) Pulse los botones numéricos para seleccionar el tiempo deseado. El valor máximo de tiempo es de «99:99».
- (3) Pulse «» para confirmar. El temporizador comienza la cuenta atrás.



Cocinar con microondas

Hay 10 niveles de potencia disponibles.

| | | | | | | | | | | |
|-----------------|-------|-------|-------|-------|-------|-------|-------|-------|-------|------|
| Potencia | 100 % | 90 % | 80 % | 70 % | 60 % | 50 % | 40 % | 30 % | 20 % | 10 % |
| Pantalla | P100 | P90 | P80 | P70 | P60 | P50 | P40 | P30 | P20 | P10 |
| VATIOS | 900 W | 810 W | 720 W | 630 W | 540 W | 450 W | 360 W | 270 W | 180 W | 90 W |

- (1) Pulse «» una vez y aparecerá «P100».
- (2) Pulse varias veces «» o pulse los botones numéricos para seleccionar el nivel de potencia.
Están disponibles los 10 niveles de potencia.
- (3) Pulse «» para confirmar.
- (4) Pulse los botones numéricos para seleccionar el tiempo de cocinado. El valor máximo de tiempo es de «99:99».
- (5) Pulse «» para comenzar a cocinar.



Descongelar por peso

- (1) Pulse «» una vez y en la pantalla aparecerá «dEF1».
- (2) Pulse los botones numéricos para seleccionar el peso de los alimentos. Puede seleccionarse entre 100 y 2000 g.
- (3) Pulse «» para iniciar la descongelación.

Nota:

El zumbador sonará para recordarle que dé la vuelta a los alimentos durante la descongelación. Si no se hace nada, el horno continuará funcionando.



Descongelar por tiempo

- (1) Pulse «» dos veces y en la pantalla aparecerá «dEF2».
- (2) Pulse los botones numéricos para seleccionar el tiempo de descongelación deseado.
El valor máximo de tiempo es de «99:99».
- (3) Pulse «» para iniciar la descongelación.

Notas:

- (1) El zumbador sonará para recordarle que dé la vuelta a los alimentos durante la descongelación.
Si no se hace nada, el horno continuará funcionando.
- (2) La potencia de descongelación predeterminada es P30 y no puede cambiarse.





Cocinar con grill

- (1) Pulse «» una vez y aparecerá « G » en la pantalla.
- (2) Pulse los botones numéricos para seleccionar el tiempo de cocinado. El valor máximo de tiempo es de «99:99».
- (3) Pulse «» para comenzar a cocinar.

Nota:

El zumbador sonará para recordarle que dé la vuelta a los alimentos durante el cocinado. Si no se hace nada, el horno continuará funcionando.



Cocinar con freidora de aire (con y sin precalentamiento)

- (1) Pulse «» una vez , y aparecerá « 150°C » en la pantalla.
- (2) Pulse varias veces «» para seleccionar la temperatura. Hay 10 opciones disponibles: 150 °C, 160 °C, 170 °C, 180 °C, 190 °C, 200 °C, 210 °C, 220 °C, 230 °C, 240 °C.
- (3) Pulse «» para confirmar la temperatura.
- (4) Vuelva a pulsar «» para comenzar a precalentar. Cuando haya finalizado el precalentamiento, el horno emitirá dos pitidos. Abra la puerta y coloque los alimentos en el horno. Cierre la puerta a continuación.
(Omita este paso si no es necesario precalentamiento).
- (5) Pulse los botones numéricos para seleccionar el tiempo de cocinado. El valor máximo de tiempo es de «99:99».
- (6) Pulse «» para comenzar a cocinar.



| NOMBRE DE LA RECETA | PESO | Tiempo (min) | MODO | CONSEJOS PARA EL MENÚ |
|---|-------|--------------|--------------------------|---|
| Patatas fritas congeladas | 300 g | 21:00 | Freidora de aire a 240°C | 1. Remover o dar la vuelta tras 2/3 de tiempo de cocción para evitar diferencias entre la parte de arriba y la de abajo. 2. Los resultados son diferentes según el tamaño de las patatas fritas; en esta prueba se han utilizado patatas fritas de 9 x 9 mm. |
| Cuñas de patata congeladas | 450 g | 15:00 | Freidora de aire a 240°C | Remover o dar la vuelta tras 2/3 de tiempo de cocción para evitar diferencias entre la parte de arriba y la de abajo. |
| Nuggets de pollo congelados | 350 g | 24:00 | Freidora de aire a 240°C | Remover o dar la vuelta tras 2/3 de tiempo de cocción para evitar diferencias entre la parte de arriba y la de abajo. |
| Calamar frito congelado | 250 g | 24:00 | Freidora de aire a 240°C | Remover o dar la vuelta tras 2/3 de tiempo de cocción para evitar diferencias entre la parte de arriba y la de abajo. |
| Aros de cebolla congelados | 250 g | 15:00 | Freidora de aire a 240°C | Remover o dar la vuelta tras 2/3 de tiempo de cocción para evitar diferencias entre la parte de arriba y la de abajo. |
| Gambas rebozadas congeladas | 250 g | 15:00 | Freidora de aire a 240°C | Remover o dar la vuelta tras 1/2 de tiempo de cocción para evitar diferencias entre la parte de arriba y la de abajo. |
| Escalope de pollo frito congelado | 400 g | 21:00 | Freidora de aire a 240°C | Remover o dar la vuelta tras 1/2 de tiempo de cocción para evitar diferencias entre la parte de arriba y la de abajo. |
| Filetes de pescado fresco a la parrilla | 300 g | 14:00 | Freidora de aire a 240°C | / |
| Alitas de pollo Buffalo congeladas | 420 g | 18:00 | Freidora de aire a 240°C | Remover o dar la vuelta tras 1/2 de tiempo de cocción para evitar diferencias entre la parte de arriba y la de abajo. |
| Alitas de pollo fritas congeladas | 500 g | 18:00 | Freidora de aire a 240°C | Remover o dar la vuelta tras 1/2 de tiempo de cocción para evitar diferencias entre la parte de arriba y la de abajo. |

Notas: La configuración anterior para la función de fritura de aire es solo una recomendación, siga las instrucciones del paquete de alimentos congelados.

Microondas + convección (cocción combinada)

- (1) Pulse «» una vez y aparecerá « C-1» en la pantalla.
- (2) Pulse los botones numéricos para seleccionar el tiempo de cocinado. El valor máximo de tiempo es de «99:99».
- (3) Pulse «» para comenzar a cocinar.

Microondas + grill (cocción combinada)



- (1) Pulse «» una vez y aparecerá « C-2» en la pantalla.
- (2) Pulse los botones numéricos para seleccionar el tiempo de cocinado. El valor máximo de tiempo es de «99:99».
- (3) Pulse «» para comenzar a cocinar.

Cocinado multi-etapa



Notas:

- (1) Pueden seleccionarse dos etapas en el cocinado multi-etapa.
- (2) Si selecciona la función de descongelación, funciona automáticamente en la primera etapa.
- (3) El temporizador de cocina, el menú automático, el precalentamiento y el cocinado rápido no pueden seleccionarse como una de las etapas.

Ejemplo: Descongelar alimentos durante 5 minutos y luego cocinarlos a la parrilla durante 7 minutos.

- (1) Pulse «» dos veces y en la pantalla aparecerá «dEF2».
- (2) Pulse «5», «0» y «0» para seleccionar un tiempo de descongelación de 5 minutos.
- (3) Pulse «» una vez y aparecerá « G» en la pantalla.
- (4) Pulse «7», «0» y «0» para seleccionar un tiempo de cocinado de 7 minutos.
- (5) Pulse «» para comenzar a cocinar.

Cocinado rápido

- (1) En el modo en espera, pulsando los botones numéricos del 1 al 6, puede seleccionar rápidamente el tiempo de cocinado de 1 a 6 minutos. Después puede pulsar «» para aumentar el tiempo de cocinado. El valor máximo de tiempo es de «99:99».
- (2) En el modo en espera, pulse «» para cocinar los alimentos al 100 % de potencia durante 30 segundos. Cada vez que pulsa el mismo botón, puede aumentar 30 segundos; el valor máximo es de «99:99».

Notas:

En la combinación de microondas, grill y freidora de aire y en la descongelación por tiempo, cada vez que pulse «» puede aumentar el tiempo de cocinado en 30 segundos. (Excepto en descongelación por peso).

Calentar té, café



- (1) Pulse «» una vez y aparecerá «1» en la pantalla.
- (2) Pulse varias veces «» y aparecerá «1», «2» o «3» en la pantalla.
- (3) Pulse «+30» para comenzar a cocinar.

Tabla para bebidas

| Menú | Peso | Pantalla | Potencia |
|-------------------|---------|----------|----------|
| Calentar té, café | 1 taza | 1 | P100 |
| | 2 tazas | 2 | |
| | 3 tazas | 3 | |

Función de bloqueo para niños

Puede utilizar esta función para deshabilitar los botones en la pantalla y evitar que los niños pongan accidentalmente en marcha el horno.

Para activar el bloqueo:

En el modo en espera, mantenga pulsado «» durante tres segundos. Suena un pitido y aparece el icono de bloqueado.

Para desactivar el bloqueo:

Estando bloqueado, mantenga pulsado «» durante tres segundos. Suena un pitido.

Modo silencioso

Para activar el modo silencioso:

En el modo en espera, mantenga pulsado «8» durante tres segundos. Aparecerá «OFF». Los botones no harán ningún sonido cuando los pulse.

Para desactivar el modo silencioso:

En el modo silencioso, mantenga pulsado «8» durante tres segundos. Sonará el zumbador y en la pantalla aparecerá «On».

Función Eco



Para activar el modo ECO:

En el modo en espera; pulse «» una vez. La pantalla se apagará.

Para cancelar el modo ECO:

En el modo ECO, pulse cualquier botón o abra y cierre la puerta para cancelarlo.

Función de consulta

- (1) Si se ha configurado el reloj, se mostrará la hora actual en la pantalla durante tres segundos pulsando «» en el estado de cocinado.
- (2) En el estado de cocinado en microondas, pulse «» para consultar el nivel de potencia. En los estados de grill, convección y cocinado combinado, pulse los botones correspondientes para consultar la temperatura o el modo de cocinado.

Solución de problemas

| Normal | |
|---|---|
| El microondas interfiere con la señal de televisión. | La señal de radio y televisión puede estar interfiriendo con el funcionamiento del horno microondas. Es similar a la interferencia de otros pequeños electrodomésticos como batidoras, aspiradoras, ventiladores eléctricos. Es normal. |
| Luz del horno tenue | En cocinado a baja potencia, la luz del horno puede volverse tenue. Es normal. |
| El vapor se acumula en la puerta, el aire caliente no tiene suficientes respiraderos. | Al cocinar, la comida puede producir vapor. La mayoría saldrá por los respiraderos, pero parte de él podría acumularse en un lugar fresco como la puerta del horno. Es normal. |
| El horno se ha iniciado accidentalmente sin comida en el interior. | Se prohíbe el uso de la unidad sin comida en el interior. Es muy peligroso. |

| Problema | Causa posible | Remedio |
|--------------------------|--|--|
| El horno no se enciende. | (1) El cable de alimentación no está firmemente conectado. | Desconéctelo. Vuelva a conectarlo transcurridos 10 segundos. |
| | (2) Fusible fundido o disyuntor activado. | Cambie el fusible o reinicie el disyuntor (reparado por personal profesional de nuestra empresa) |
| | (3) Problemas con el enchufe. | Pruebe el enchufe con otros pequeños electrodomésticos. |
| El horno no calienta | (4) La puerta no está bien cerrada. | Cierre bien la puerta. |

Especificaciones

| | |
|--|--------------------------|
| Modelo: | GÅTEBO 005.976.55 |
| Tensión nominal: | 230 V a 50 Hz |
| Corriente de entrada nominal (Microondas): | 1450 W |
| Corriente de salida nominal (Microondas): | 900 W |
| Grill: | 1000 W |
| Convección: | 2100 W |
| Capacidad del horno: | 26,67 l |
| Diámetro del plato giratorio: | 288 mm |
| Dimensiones externas: | 495,0 x 436,0 x 292,0 mm |
| Peso neto: | 16,10 kg |
| Consumo en modo apagado: | 0,5 W |
| Consumo en modo en espera: | 0,8 W |
| Tiempo máximo necesario para que el horno microondas alcance automáticamente el modo o la condición de bajo consumo correspondiente: | 20 minutos |

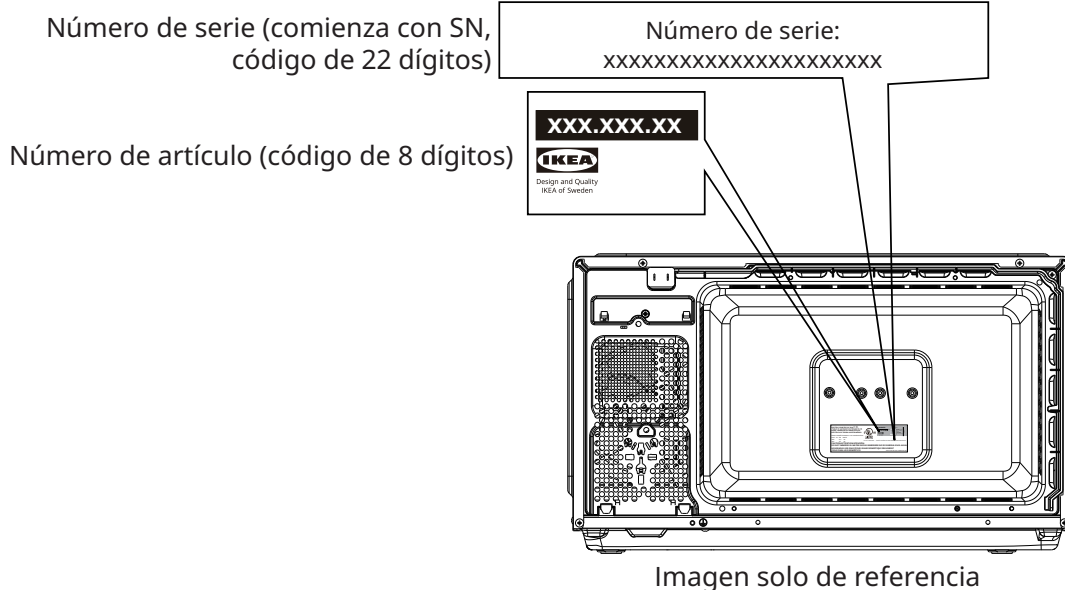

Instalación y conexión

Instalación de la encimera

Retire todos los materiales de embalaje y los accesorios. Examine el horno en caso de que presente daños como abolladuras o tenga la puerta rota. No instale el horno si está dañado.

En armario: Retire la película protectora de la superficie del armario del horno microondas. No retire la cubierta de mica de color marrón claro fijada en el interior del horno para proteger el magnetrón.

Instalación

- Seleccione una superficie horizontal donde haya suficiente espacio abierto para las aberturas de entrada y salida de aire.

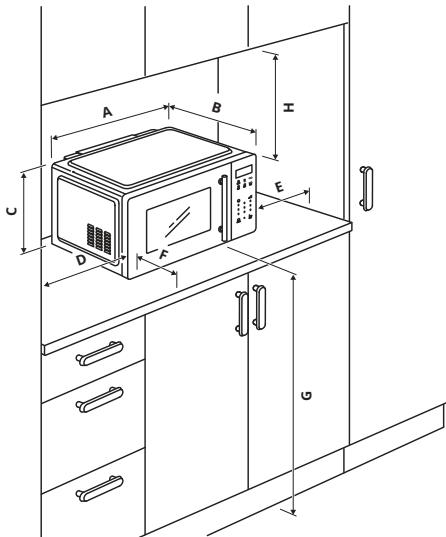

- La altura de instalación mínima es de 85 cm.
- La superficie trasera del aparato se debe colocar contra la pared. Deje un espacio mínimo de 30 cm por encima del horno y de 20 cm entre el horno y las paredes contiguas.
- No retire las patas de la parte inferior del horno.
- El bloqueo de las aberturas de entrada y salida de aire puede dañar el horno.

- Coloque el horno tan alejado de radios y televisiones como sea posible. El uso del horno microondas puede provocar interferencias con su radio o televisión.
- Enchufe el horno en una toma de corriente doméstica estándar. Asegúrese de que el voltaje y la frecuencia sean iguales a los de la etiqueta de clasificación.

PLANTILLA

Ilustraciones de medidas

Microondas no empotrado en encimera

Nombre del artículo: _____

Número del artículo: _____

| | | | | |
|----------|---------|----|------|---|
| A | 49,5 | cm | 19,5 | " |
| B | 43,6 | cm | 17,2 | " |
| C | 29,2 | cm | 11,5 | " |
| D | 20 | cm | 8 | " |
| E | 20 | cm | 8 | " |
| F | 20 mín. | cm | 8 | " |
| G | 85 mín. | cm | 33,5 | " |
| H | 30 | cm | 11,8 | " |

Otras observaciones:

debe añadirse un mínimo de 20 cm (8 ") de distancia desde la parte delantera del microondas hasta el borde de la encimera por seguridad.

ADVERTENCIA: No instale el horno encima de placas de cocción ni de otros aparatos que generen calor. Si se instala cerca o encima de alguna fuente de calor, el horno se puede dañar y eso anulará la garantía.



La superficie accesible puede estar caliente durante el funcionamiento.

Cuestiones medioambientales



De acuerdo con la directiva de Residuos de Aparatos Eléctricos y Electrónicos (WEEE), este aparato debe recogerse y tratarse por separado. Si en algún momento necesita deshacerse de este producto no lo deseché junto a los residuos domésticos. Busque los puntos de recolección WEEE a su disposición.

Garantía IKEA

¿Qué periodo de validez tiene la garantía de IKEA?

Esta garantía tiene una validez de **5 años** a partir de la fecha original de compra de su aparato en IKEA. Como justificante de la compra, necesitará la factura o recibo de compra original. Si se realizan reparaciones en el periodo de garantía, no se ampliará el periodo de garantía del aparato.

¿Quién llevará a cabo el servicio?

El proveedor de servicios de IKEA facilitará el mantenimiento a través de sus propias actividades de servicio o red de socios de servicio autorizados.

¿Qué cubre esta garantía?

La garantía cubre defectos del aparato, que pueden haber sido causados por defectos de fabricación o de materiales a partir de la fecha de la compra en IKEA. Esta garantía se aplica sólo al uso doméstico. Las excepciones se especifican en el título «¿Qué no cubre esta garantía?» Dentro del periodo de garantía, los costes para remediar el fallo, por ejemplo reparaciones, piezas, mano de obra y desplazamientos quedarán cubiertos, siempre que el aparato sea accesible para su reparación sin gastos especiales. En estas condiciones, se aplican las directrices de la UE (DIRECTIVA (UE) 2019/771) y las correspondientes normativas locales. Las piezas sustituidas pasarán a ser propiedad de IKEA.

¿Qué hará IKEA para solucionar el problema?

El proveedor de servicios designado por IKEA examinará el producto y decidirá, según su criterio, si está cubierto por la garantía. Si lo cubre la garantía, el proveedor de servicios de IKEA o su socio de servicio autorizado a través de sus propias actividades de servicio, según su criterio, reparará el producto defectuoso o lo reemplazará por el mismo producto o uno similar.

¿Qué no cubre esta garantía?

- El deterioro o desgaste normal.
- Daños deliberados o causados por negligencia, daños causados por incumplimiento de las instrucciones de funcionamiento, instalación incorrecta, conexión a una tensión incorrecta, daños causados por reacciones químicas o electroquímicas, óxido, corrosión o daños causados por el agua incluyendo pero sin limitarse a los daños causados por un exceso de cal en el agua, y los daños provocados por condiciones medio ambientales anormales.
- Piezas consumibles, incluyendo las baterías y las bombillas.
- Piezas no funcionales y decorativas, que no afecten el uso normal del aparato, incluido cualquier posible arañazo y las diferencias de color.

- Daños accidentales provocados por sustancias u objetos extraños, por la limpieza o por el desbloqueo de los filtros, los sistemas de vaciado o los receptáculos de jabón.
- Daños provocados en las siguientes piezas: vidrio cerámico, accesorios, cestos para la vajilla y los cubiertos, tuberías de llenado o vaciado, juntas, bombillas o sus cubiertas, pantallas, mandos, revestimientos y partes de los revestimientos protectores. Salvo que se demuestre que tales daños hayan sido provocados por fallos de fabricación.
- Casos donde no se han encontrado fallos durante la visita de un técnico.
- Reparaciones no realizadas por nuestros proveedores de servicios y/o un servicio autorizado por IKEA, o cuando se utilicen piezas no originales.
- Reparaciones provocadas por una instalación defectuosa o que no cumpla las especificaciones de instalación.
- Uso del aparato en un entorno no-doméstico, por ejemplo en uso profesional.
- Daños de transporte. Si un cliente transporta el producto a su casa o a otra dirección, IKEA no se responsabiliza de los daños que pueda sufrir en el trayecto. No obstante, si IKEA entrega el producto en la dirección indicada por el cliente, los daños en el producto producidos con motivo del transporte serán cubiertos por IKEA.
- Coste de la instalación inicial del aparato IKEA. No obstante, si un proveedor de servicios de IKEA o su servicio autorizado repara o sustituye el aparato con arreglo a esta garantía, el proveedor de servicios o su servicio autorizado volverán a instalar el aparato arreglado o nuevo, si es necesario.

Estas restricciones no se aplican al trabajo realizado sin fallos por un especialista cualificado que utilice nuestras piezas originales para adaptar el aparato a las especificaciones técnicas de seguridad de otro país de la UE.

¿Cómo se aplica la ley nacional?

La garantía IKEA le otorga derechos legales específicos, que cubren o exceden todas las normativas legales locales. No obstante, estas condiciones no limitan de ningún modo los derechos de los consumidores descritos en la legislación local.

Área de validez

Para los aparatos comprados en un país de la UE y que son llevados a otro país de la UE, se proporcionarán los servicios de acuerdo con las condiciones de la garantía normales en el nuevo país. Sólo existe la obligación de realizar servicios en el marco de la garantía si el aparato cumple y está instalado según:

- las especificaciones técnicas del país en el que se realiza la reclamación de la garantía;
- las instrucciones de montaje y la información de seguridad del Manual del Usuario.

El SERVICIO POSVENTA específico para electrodomésticos IKEA

No dude en ponerse en contacto con el servicio posventa designado por IKEA para:

- hacer una reclamación con arreglo a esta garantía;
- solicite aclaraciones sobre la instalación del aparato en la zona de muebles de cocina de IKEA;
- solicitar aclaraciones sobre las funciones de los aparatos IKEA.

Para asegurar de que le proporcionaremos la mejor asistencia, por favor, lea atentamente las Instrucciones de Montaje y/o el Manual de Instrucciones antes de contactar con nosotros.

¿Cómo contactar con nosotros si necesita nuestro servicio?



Puede encontrar los números de teléfono de los proveedores de servicios posventa designados por IKEA al final de este manual.

i Para ofrecerle un servicio más rápido, le recomendamos que utilice los números de teléfono específicos que se encuentran en este manual. Utilice siempre los números de teléfono que figuran en el manual del usuario en particular para el que necesita ayuda. Recuerde proporcionar el número de artículo de 8 dígitos y el número de serie de 22 dígitos que se indican en la placa de características del aparato.

i ¡GUARDE LA FACTURA O EL RECIBO DE COMPRA!

Es la prueba de la compra y la necesitará para hacer uso de la garantía. El recibo también incluye el nombre y el número del producto (8 dígitos) de IKEA, para cada uno de los electrodomésticos que compre.

¿Necesita ayuda adicional?

Para todas las cuestiones adicionales no relacionadas con el Centro de servicio autorizado sobre sus aparatos, por favor, diríjase a la central telefónica de la tienda IKEA más cercana. Le recomendamos que lea atentamente la documentación del aparato antes de contactar con nosotros.

Información sobre piezas de repuesto

- Las siguientes piezas de repuestos: termostatos, sensores de temperatura, placas de circuito impreso y fuentes de luz, estarán disponibles para reparadores profesionales durante un período mínimo de siete años, después de que se ponga a la venta la última unidad del modelo.
- Las siguientes piezas de repuestos: manijas de puertas, bisagras de puertas, bandejas y cestas estarán disponibles para reparadores profesionales y usuarios finales durante un período mínimo de siete años, y las juntas de las puertas durante un período mínimo de 10 años, después de que se ponga a la venta la última unidad del modelo.

Puede encontrar las piezas de repuesto en: www.ikea.com

Περιεχόμενα

| | | | |
|--------------------------------|----|-------------------------------|----|
| Πληροφορίες ασφαλείας..... | 40 | Προδιαγραφές..... | 54 |
| Περιγραφή προϊόντος..... | 45 | Εγκατάσταση και σύνδεση | 55 |
| Λειτουργία | 47 | Περιβαλλοντικά θέματα..... | 56 |
| Αντιμετώπιση προβλημάτων | 53 | Εγγύηση ΙΚΕΑ..... | 56 |

Με την επιφύλαξη αλλαγών χωρίς προειδοποίηση.

Πληροφορίες ασφαλείας

⚠ **ΠΡΟΕΙΔΟΠΟΙΗΣΗ! ΠΡΟΦΥΛΑΞΕΙΣ ΓΙΑ ΤΗΝ ΑΠΟΦΥΓΗ ΤΗΣ ΠΙΘΑΝΗΣ ΕΚΘΕΣΗΣ ΣΕ ΥΠΕΡΒΟΛΙΚΗ ΕΝΕΡΓΕΙΑ ΜΙΚΡΟΚΥΜΑΤΩΝ**

Για την ασφάλειά σας

- Μην προσπαθήσετε να χρησιμοποιήσετε τον φούρνο με την πόρτα ανοικτή, καθώς αυτό μπορεί να προκαλέσει επιβλαβή έκθεση στην ενέργεια των μικροκυμάτων. Είναι σημαντικό να μην σπάσετε ή παραποιήσετε τα κλειδώματα ασφαλείας.
- Μην τοποθετείτε αντικείμενα ανάμεσα στην πρόσοψη του φούρνου και την πόρτα και μην αφήνετε να συσσωρεύονται ακαθαρσίες ή υπολείμματα καθαριστικού στις επιφάνειες σφραγίσματος.

⚠ **ΠΡΟΕΙΔΟΠΟΙΗΣΗ!** Εάν η πόρτα ή τα σφραγίσματα της πόρτας έχουν υποστεί φθορά, μην χρησιμοποιείτε τον φούρνο, μέχρι να επισκευαστεί από ειδικευμένο τεχνικό.

ΣΗΜΑΝΤΙΚΕΣ ΟΔΗΓΙΕΣ ΑΣΦΑΛΕΙΑΣ

ΠΡΟΕΙΔΟΠΟΙΗΣΗ

Για τη μείωση του κινδύνου πυρκαγιάς, ηλεκτροπληξίας, τραυματισμών ή έκθεσης σε υπερβολική ενέργεια μικροκυμάτων, ακολουθείτε τις βασικές προφυλάξεις κατά τη χρήση της συσκευής σας, συμπεριλαμβανομένων των παρακάτω:

- Διαβάστε και τηρείτε τα παρακάτω: **«ΠΡΟΦΥΛΑΞΕΙΣ ΓΙΑ ΤΗΝ ΑΠΟΦΥΓΗ ΤΗΣ ΠΙΘΑΝΗΣ ΕΚΘΕΣΗΣ ΣΕ ΥΠΕΡΒΟΛΙΚΗ ΕΝΕΡΓΕΙΑ ΜΙΚΡΟΚΥΜΑΤΩΝ».**

- Η συσκευή μπορεί να χρησιμοποιηθεί από παιδιά ηλικίας 8 και άνω, καθώς και από άτομα με μειωμένες φυσικές, αισθητηριακές ή νοητικές ικανότητες ή έλλειψη εμπειρίας ή γνώσης, υπό την προϋπόθεση ότι έχουν λάβει σαφείς οδηγίες για την ασφαλή χρήση της συσκευής και κατανοούν τους σχετιζόμενους κινδύνους.
- Διατηρείτε τη συσκευή και το καλώδιό της μακριά από παιδιά κάτω των 8 ετών.
- Εάν το καλώδιο τροφοδοσίας έχει υποστεί φθορές, θα πρέπει να αντικατασταθεί από τον κατασκευαστή, το εξουσιοδοτημένο κέντρο σέρβις ή κατάλληλα εξουσιοδοτημένο άτομο, ώστε να αποφευχθούν οι κίνδυνοι.

⚠ **ΠΡΟΕΙΔΟΠΟΙΗΣΗ:** Η πραγματοποίηση εργασιών σέρβις ή επισκευής είναι επικίνδυνη από μη ειδικευμένα άτομα, συμπεριλαμβανομένης της αφαίρεσης του καλύμματος που παρέχει προστασία από την έκθεση στην ενέργεια μικροκυμάτων.

- Κατά τη θέρμανση φαγητού σε πλαστικά ή χάρτινα δοχεία, προσέχετε τον φούρνο, λόγω της πιθανότητας ανάφλεξης.
- Χρησιμοποιείτε μόνο σκεύη κατάλληλα για χρήση σε φούρνους μικροκυμάτων.
- Σε περίπτωση εκπομπής καπνού, απενεργοποιήστε ή αποσυνδέστε από την πρίζα τη συσκευή και διατηρήστε την πόρτα κλειστή, για να κατασταλούν τυχόν φλόγες.

- Η θέρμανση ροφημάτων σε φούρνο μικροκυμάτων μπορεί να προκαλέσει καθυστερημένη βράση, γι' αυτό θα πρέπει να προσέχετε κατά τον χειρισμό του δοχείου.
 - Το περιεχόμενο μπιμπερό και βάζων βρεφικής τροφής πρέπει να αναδεύεται ή να ανακινείται, καθώς και να ελέγχεται η θερμοκρασία του πριν την κατανάλωση, για την αποφυγή εγκαυμάτων.
 - Αυγά μέσα στο τσόφλι τους και ολόκληρα βραστά αυγά δεν πρέπει να θερμαίνονται σε φούρνους μικροκυμάτων, αφού υπάρχει κίνδυνος έκρηξης, ακόμη και μετά την ολοκλήρωση της θέρμανσής τους.
 - Ο φούρνος πρέπει να καθαρίζεται τακτικά, αφαιρώντας τυχόν υπολείμματα τροφίμων.
 - Εάν ο φούρνος δεν διατηρείται καθαρός, η επιφάνειά του μπορεί να υποστεί φθορά, επηρεάζοντας αρνητικά τη διάρκεια ζωής της συσκευής και οδηγώντας πιθανώς σε επικίνδυνες συνθήκες.
 - Η συσκευή δεν πρέπει να τοποθετείται πίσω από πόρτες ντουλαπιών, για την αποφυγή υπερθέρμανσης.
 - Χρησιμοποιείτε μόνο τον αισθητήρα θερμοκρασίας που συνιστάται για τον συγκεκριμένο φούρνο. (Για φούρνους που διαθέτουν εγκατάσταση για τη χρήση αισθητήρα θερμοκρασίας.)
 - Ο φούρνος μικροκυμάτων δεν πρέπει να τοποθετείται εντοιχισμένος, εκτός εάν έχει ελεγχθεί η αντίστοιχη λειτουργία του.
 - Ο φούρνος μικροκυμάτων πρέπει να χρησιμοποιείται με ανοικτή τη διακοσμητική πόρτα. (Για φούρνους με διακοσμητική πόρτα.)
 - Η παρούσα συσκευή προορίζεται για οικιακή χρήση και παρόμοιες εφαρμογές, όπως:
 - προσωπικό κουζίνας σε καταστήματα, γραφεία και άλλα επαγγελματικά περιβάλλοντα,
 - Χρήση από πελάτες σε ξενοδοχεία, μοτέλ, πανσιόν και άλλα περιβάλλοντα οικιακού τύπου;
 - αγροικίες,
 - πανσιόν.
 - Ο φούρνος μικροκυμάτων παρέχεται για τη θέρμανση τροφίμων και ροφημάτων. Η αποξήρανση τροφίμων ή το στέγνωμα ρούχων και η θέρμανση θερμοφόρων, παντοφλών, σφουγγαριών, υγρών πανιών και παρόμοιων αντικειμένων μπορεί να προκαλέσει κίνδυνο τραυματισμού, ανάφλεξης ή φωτιάς. Δεν πρέπει να χρησιμοποιούνται μεταλλικά δοχεία για τρόφιμα και ποτά, καθώς μπορεί να αναφλεγούν. Η συσκευή προορίζεται για χρήση χωρίς εντοιχισμό. Για να αποφύγετε την υπερθέρμανση, μην την εγκαθιστάτε σε ντουλάπι ή πίσω από διακοσμητική πόρτα.
 - Μην καθαρίζετε τη συσκευή με καθαριστή ατμού.
 - Η συσκευή προορίζεται για χρήση χωρίς εντοιχισμό.
 - Η πίσω επιφάνεια των συσκευών πρέπει να τοποθετείται σε τοίχο.
 - Οι συσκευές δεν προορίζονται για λειτουργία μέσω εξωτερικού χρονοδιακόπτη ή ξεχωριστού συστήματος τηλεχειρισμού.
 - Οι επιφάνειες της συσκευής μπορεί να θερμανθούν πολύ κατά τη λειτουργία της.
- ⚠ ΠΡΟΕΙΔΟΠΟΙΗΣΗ:** Όταν η συσκευή λειτουργεί στη λειτουργία συνδυασμού, τα παιδιά πρέπει να χρησιμοποιούν τον φούρνο μόνο υπό την επίβλεψη ενηλίκων, λόγω των θερμοκρασιών που δημιουργούνται.
- ⚠ ΠΡΟΕΙΔΟΠΟΙΗΣΗ:** Για την αποφυγή εγκαυμάτων, μην αγγίζετε τον φούρνο μικροκυμάτων όσο λειτουργεί.

ΦΥΛΑΞΤΕ ΑΥΤΕΣ ΤΙΣ ΟΔΗΓΙΕΣ

ΑΠΑΙΤΕΙΤΑΙ ΓΕΙΩΣΗ ΓΙΑ ΤΗΝ ΑΠΟΦΥΓΗ ΚΙΝΔΥΝΟΥ ΤΡΑΥΜΑΤΙΣΜΩΝ

⚠ ΚΙΝΔΥΝΟΣ

Κίνδυνος ηλεκτροπληξίας
 Η επαφή με ορισμένα από τα εσωτερικά εξαρτήματα μπορεί να προκαλέσει σοβαρό τραυματισμό ή θάνατο. Μην αποσυναρμολογείτε τη συσκευή.

⚠ ΠΡΟΕΙΔΟΠΟΙΗΣΗ!

Κίνδυνος ηλεκτροπληξίας
 Η ανάρμοστη χρήση της γείωσης μπορεί να οδηγήσει σε ηλεκτροπληξία. Μην συνδέετε τη συσκευή στην πρίζα μέχρι να εγκατασταθεί και να γειωθεί σωστά. Η συσκευή πρέπει να γειώνεται. Σε περίπτωση ηλεκτρικού βραχυκυκλώματος, η γείωση μειώνει τον κίνδυνο ηλεκτροπληξίας, παρέχοντας έναν αγωγό διαφυγής ρεύματος. Η συσκευή περιλαμβάνει ένα καλώδιο με αγωγό γείωσης και βύσμα γείωσης. Το βύσμα πρέπει να συνδέεται σε πρίζα που είναι κατάλληλα εγκατεστημένη και γειωμένη. Συμβουλευτείτε έναν ειδικευμένο ηλεκτρολόγο ή τεχνικό, εάν οι οδηγίες γείωσης δεν είναι πλήρως κατανοητές ή εάν έχετε αμφιβολίες σχετικά με την ορθή γείωση της συσκευής. Εάν είναι απαραίτητη η χρήση καλωδίου προέκτασης, χρησιμοποιείτε μόνο καλώδια προέκτασης 3 συρμάτων.

- Παρέχεται καλώδιο τροφοδοσίας μικρού μεγέθους για τη μείωση των κινδύνων που προκύπτουν σε περίπτωση σκοντάμματος ή παραπατήματος σε μεγαλύτερο καλώδιο.
- Εάν χρησιμοποιείται μακρύ καλώδιο ή καλώδιο προέκτασης:
 - Το ονομαστικό ρεύμα του καλωδίου ή του καλωδίου προέκτασης πρέπει να είναι τουλάχιστον ίσο με το ονομαστικό ρεύμα της συσκευής.
 - Το καλώδιο προέκτασης πρέπει να είναι καλώδιο 3 συρμάτων τύπου γείωσης.

- Το μακρύ καλώδιο πρέπει να τοποθετείται με τρόπο που να μην εφάπτεται στον πάγκο ή την επιφάνεια του τραπεζιού, σε σημείο που θα μπορεί να παρασυρθεί από παιδιά ή να προκαλέσει τυχαίο παραπάτημα.

ΚΑΘΑΡΙΣΜΟΣ

Αποσυνδέστε τη συσκευή από την παροχή τροφοδοσίας.

- Καθαρίζετε το εσωτερικό του φούρνου μετά τη χρήση, χρησιμοποιώντας ένα ελαφρώς νωπό πανί.
- Καθαρίζετε τα εξαρτήματα με τον συνηθισμένο τρόπο, με νερό και σαπούνι.
- Το πλαίσιο και η σφράγιση της πόρτας, καθώς και τα παρακείμενα εξαρτήματα πρέπει να καθαρίζονται προσεκτικά με ένα νωπό πανί, όταν λερωθούν.
- Μην χρησιμοποιείτε ισχυρά, αποξεστικά καθαριστικά ή αιχμηρές μεταλλικές βούρτσες για να καθαρίσετε το τζάμι της πόρτας του φούρνου, αφού μπορούν να γρατζουνίσουν την επιφάνεια, προκαλώντας θραύση του γυαλιού.
- Συμβουλή καθαρισμού ★ Για ευκολότερο καθαρισμό των εσωτερικών τοιχωμάτων όπου υπάρχει περίπτωση επαφής με τα τρόφιμα: Τοποθετήστε μισό λεμόνι σε μια λεκάνη, προσθέστε 300ml νερού και θερμάνετε σε ισχύ μικροκυμάτων 100% για 10 λεπτά. Σκουπίστε τον φούρνο με ένα απαλό, στεγνό πανί.

⚠ ΠΡΟΣΟΧΗ

Κίνδυνος τραυματισμού

Η πραγματοποίηση εργασιών σέρβις ή επισκευής είναι επικίνδυνη από μη ειδικευμένα άτομα, συμπεριλαμβανομένης της αφαίρεσης του καλύμματος που παρέχει προστασία από την έκθεση στην ενέργεια μικροκυμάτων.

Δείτε τις οδηγίες στην ενότητα «ΥΛΙΚΑ ΠΟΥ ΜΠΟΡΟΥΝ ΝΑ ΧΡΗΣΙΜΟΠΟΙΗΘΟΥΝ ΚΑΙ ΥΛΙΚΑ ΠΟΥ ΠΡΕΠΕΙ ΝΑ ΑΠΟΦΕΥΓΟΝΤΑΙ ΣΤΟΝ ΦΟΥΡΝΟ ΜΙΚΡΟΚΥΜΑΤΩΝ».

Ορισμένα μη μεταλλικά μαγειρικά σκεύη ενδέχεται να μην είναι ασφαλή για χρήση σε φούρνο μικροκυμάτων. Εάν αμφιβάλλετε, μπορείτε να δοκιμάσετε το συγκεκριμένο σκεύος ακολουθώντας την παρακάτω διαδικασία.

Δοκιμή σκεύους:

- Γεμίστε ένα ασφαλές για φούρνο μικροκυμάτων δοχείο με 1 κούπα κρύο νερό (250 ml) καθώς και το συγκεκριμένο σκεύος.
- Ενεργοποιήστε τον φούρνο σε μέγιστη ισχύ για 1 λεπτό.
- Αγγίξτε προσεκτικά το σκεύος. Εάν το κενό σκεύος είναι ζεστό, μην το χρησιμοποιείτε στον φούρνο μικροκυμάτων.
- Μην υπερβαίνετε τον χρόνο θέρμανσης 1 λεπτού.

Υλικά που μπορούν να χρησιμοποιηθούν στον φούρνο μικροκυμάτων

| Σκεύη | Παρατηρήσεις |
|---------------------------------|--|
| Ταψί | Ακολουθήστε τις οδηγίες του κατασκευαστή. Η βάση του ταψιού πρέπει να απέχει τουλάχιστον 5 mm (3/16 ίντσες) από τον περιστρεφόμενο δίσκο. Η λανθασμένη χρήση μπορεί να προκαλέσει θραύση του περιστρεφόμενου δίσκου. |
| Σερβίτσια | Μόνο όσα είναι κατάλληλα για χρήση σε φούρνο μικροκυμάτων. Ακολουθήστε τις οδηγίες του κατασκευαστή. Μην χρησιμοποιείτε ραγισμένα ή ξεφλουδισμένα πιάτα. |
| Γυάλινα βάζα | Αφαιρείτε πάντα το πώμα. Χρησιμοποιείτε τα μόνο για θέρμανση του φαγητού μέχρι να ζεσταθεί ελαφρώς. Τα περισσότερα γυάλινα βάζα δεν είναι ανθεκτικά στη θερμότητα και ενδέχεται να σπάσουν. |
| Γυαλικά | Χρησιμοποιείτε μόνο ανθεκτικά στη θερμότητα γυαλικά. Βεβαιωθείτε ότι δεν έχουν μεταλλικό περίγραμμα. Μην χρησιμοποιείτε ραγισμένα ή ξεφλουδισμένα πιάτα. |
| Σακούλες μαγειρικής στον φούρνο | Ακολουθήστε τις οδηγίες του κατασκευαστή. Μην τις κλείνετε με μεταλλικό δέσιμο. Δημιουργήστε οπές για να κυκλοφορεί ο ατμός. |
| Χάρτινα πιάτα και ποτήρια | Χρησιμοποιείτε τα μόνο για σύντομο μαγείρεμα/θέρμανση. Μην τα αφήνετε χωρίς επίβλεψη στον φούρνο. |
| Χαρτοπετσέτες | Χρησιμοποιήστε τις για να καλύπτετε τρόφιμα για επαναθέρμανση και απορρόφηση του λίπους. Χρησιμοποιείτε τις μόνο με επίβλεψη και για σύντομο μαγείρεμα. |
| Λαδόκολλα | Χρησιμοποιείτε την ως κάλυμμα για να αποφύγετε τα πιτσιλίσματα ή για μαγείρεμα στον ατμό. |
| Πλαστικά | Μόνο όσα είναι κατάλληλα για χρήση σε φούρνο μικροκυμάτων. Ακολουθήστε τις οδηγίες του κατασκευαστή. Θα πρέπει να φέρουν την επισήμανση «Κατάλληλα για φούρνο μικροκυμάτων». Ορισμένα πλαστικά δοχεία ενδέχεται να μαλακώσουν, καθώς θερμαίνεται το φαγητό στο εσωτερικό τους. Σε «σακούλες βρασίματος» και αεροστεγείς πλαστικές σακούλες πρέπει να ανοίγονται οπές ή τρύπες, σύμφωνα με τις οδηγίες της συσκευασίας. |
| Πλαστική μεμβράνη | Μόνο όσα είναι κατάλληλα για χρήση σε φούρνο μικροκυμάτων. Χρησιμοποιείτε την για να καλύπτετε το φαγητό κατά τη διάρκεια του μαγειρέματος, ώστε να διατηρεί την υγρασία του. Μην αφήνετε την πλαστική μεμβράνη να έρχεται σε επαφή με το φαγητό. |
| Θερμόμετρα | Χρησιμοποιείτε μόνο κατάλληλα για χρήση σε φούρνο μικροκυμάτων θερμόμετρα (θερμόμετρα κρέατος και ζαχαροπλαστικής). |
| Κηρόχαρτο | Χρησιμοποιείτε το ως κάλυμμα για να αποφεύγετε τα πιτσιλίσματα και να διατηρείτε την υγρασία. |

Υλικά που πρέπει να αποφεύγονται στον φούρνο μικροκυμάτων

| Σκεύη | Παρατηρήσεις |
|---|--|
| Δίσκοι αλουμινίου | Ενδέχεται να προκληθεί τόξο. Μεταφέρετε το φαγητό σε ένα κατάλληλο για χρήση σε φούρνο μικροκυμάτων σκεύος. |
| Κουτί φαγητού με μεταλλική λαβή | Ενδέχεται να προκληθεί τόξο. Μεταφέρετε το φαγητό σε ένα κατάλληλο για χρήση σε φούρνο μικροκυμάτων σκεύος. |
| Σκεύη από μέταλλο ή σκεύη με μεταλλική επένδυση | Το μέταλλο προστατεύει το φαγητό από την ενέργεια των μικροκυμάτων. Το μεταλλικό χείλος μπορεί να προκαλέσει τόξο. |
| Μεταλλικά δεσίματα | Ενδέχεται να προκαλέσουν τόξο και φωτιά στον φούρνο. |
| Χαρτοσακούλες | Ενδέχεται να προκαλέσουν φωτιά στον φούρνο. |
| Φελιζόλ | Το φελιζόλ μπορεί να λιώσει ή να μολύνει τα υγρά στο εσωτερικό του, όταν εκτίθεται σε υψηλή θερμοκρασία. |
| Ξύλο | Το ξύλο στεγνώνει όταν χρησιμοποιείται σε φούρνο μικροκυμάτων και μπορεί να ραγίσει ή να σπάσει. |

Περιγραφή προϊόντος

ΡΥΘΜΙΣΗ ΤΟΥ ΦΟΥΡΝΟΥ ΣΑΣ

Ονόματα εξαρτημάτων και αξεσουάρ φούρνου

Αφαιρέστε τον φούρνο και όλα τα υλικά από το χαρτοκιβώτιο και το εσωτερικό του φούρνου. Ο φούρνος συνοδεύεται από τα παρακάτω εξαρτήματα:

Γυάλινος δίσκος 1x

Διάταξη δακτυλίου περιστρεφόμενου δίσκου 1x

Εγχειρίδιο οδηγιών 1x

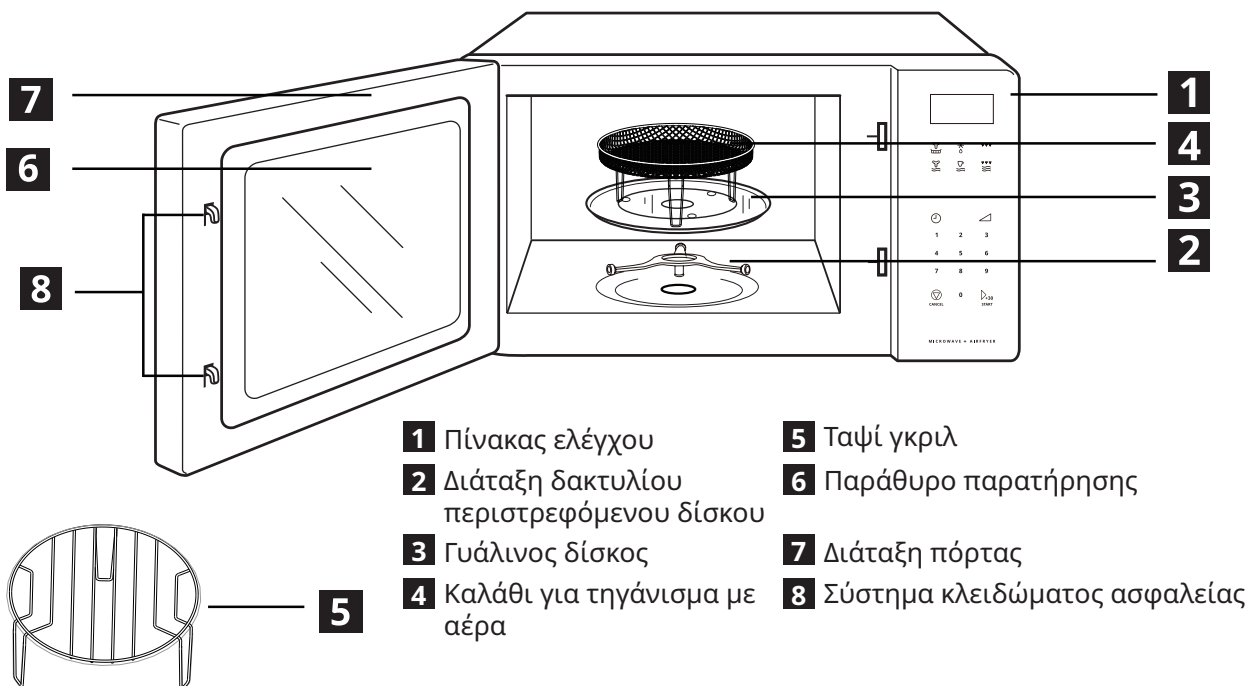

1 Πίνακας ελέγχου

2 Διάταξη δακτυλίου περιστρεφόμενου δίσκου

3 Γυάλινος δίσκος



4 Καλάθι για τηγάνισμα με αέρα

5 Ταψί γκριλ

6 Παράθυρο παρατήρησης

7 Διάταξη πόρτας

8 Σύστημα κλειδώματος ασφαλείας

| | | Ταψί γκριλ | Καλάθι για τηγάνισμα με αέρα |
|---------------------|--|---|--|
| Λειτουργία | |  |  |
| Μικροκύματα | | ΟΧΙ | ΟΧΙ |
| Γκριλ | | ΝΑΙ | ΝΑΙ |
| Τηγάνισμα με αέρα | | ΝΑΙ | ΝΑΙ |
| Μεταφορά θερμότητας | | ΝΑΙ | ΝΑΙ |
| Συνδ. | C-1 (Μικροκύματα+μεταφορά θερμότητας) | ΝΑΙ | ΝΑΙ |
| | C-2 (Μικροκύματα + Γκριλ) | ΝΑΙ | ΝΑΙ |

Σημείωση:

- Καλάθι για τηγάνισμα με αέρα: Μην το χρησιμοποιείτε στη λειτουργία μαγειρέματος μόνο με μικροκύματα. Πρέπει να τοποθετείται στον γυάλινο δίσκο όταν χρησιμοποιείται σε κατάλληλη λειτουργία σύμφωνα με τον παραπάνω πίνακα.
- Ταψί γκριλ: Μην το χρησιμοποιείτε στη λειτουργία μαγειρέματος μόνο με μικροκύματα. Πρέπει να τοποθετείται στον γυάλινο δίσκο όταν χρησιμοποιείται σε κατάλληλη λειτουργία σύμφωνα με τον παραπάνω πίνακα.

Εγκατάσταση περιστρεφόμενου δίσκου

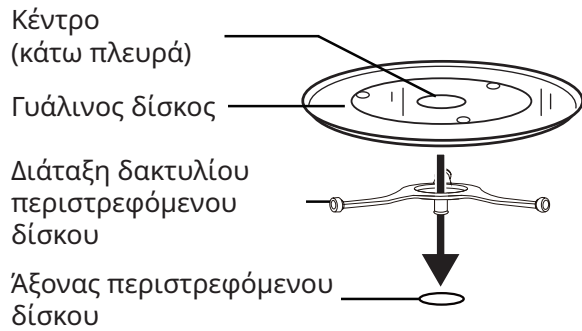

- a) Μην τοποθετείτε ποτέ ανάποδα τον γυάλινο δίσκο. Ο γυάλινος δίσκος δεν πρέπει ποτέ να περιορίζεται.
- b) Ο γυάλινος δίσκος και η διάταξη δακτυλίου περιστρεφόμενου δίσκου πρέπει να χρησιμοποιούνται πάντα κατά το μαγείρεμα.
- c) Όλα τα τρόφιμα και τα δοχεία τροφίμων πρέπει να τοποθετούνται πάντα στον γυάλινο δίσκο για μαγείρεμα.
- d) Σε περίπτωση που ο γυάλινος δίσκος ή η διάταξη δακτυλίου περιστρεφόμενου δίσκου ραγίσουν ή σπάσουν, επικοινωνήστε με το πλησιέστερο εξουσιοδοτημένο κέντρο σέρβις.

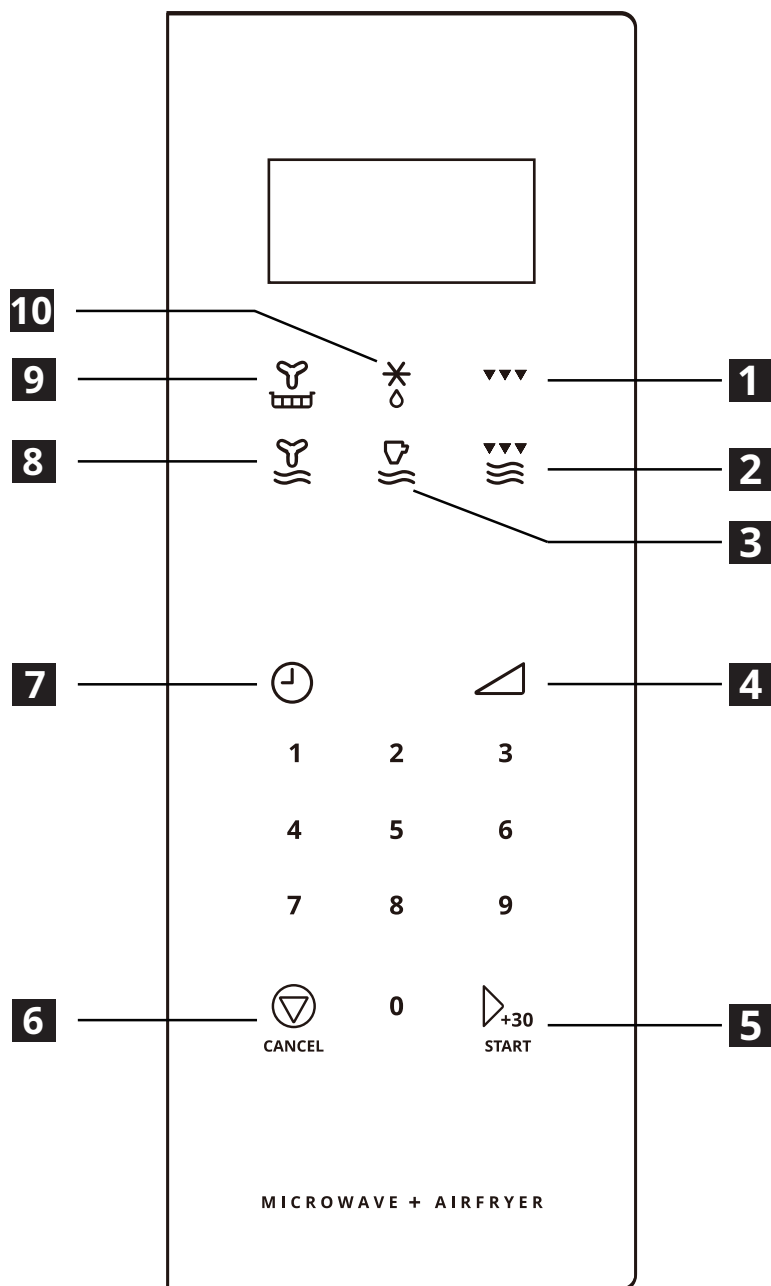

Λειτουργία

Οδηγίες λειτουργίας πίνακα ελέγχου και δυνατοτήτων



- | | |
|-------------------------------|--|
| 1 Γκριλ | 6 Stop/Cancel (Διακοπή/Ακύρωση) |
| 2 Μικροκύματα + γκριλ | 7 Ρολόι/Χρονοδιακόπτης κουζίνας |
| 3 Ζεστάνετε τσάι, καφέ | 8 Μικροκύματα + μεταφορά θερμότητας |
| 4 Ισχύς μικροκυμάτων | 9 Τηγάνισμα με αέρα |
| 5 Έναρξη/+30 δευτ. | 10 Απόψυξη |



Ρύθμιση ρολογιού

- (1) Πατήστε «» μία φορά και, στη συνέχεια, θα εμφανιστεί η ένδειξη «00:00».
- (2) Πατήστε τα αριθμητικά πλήκτρα και εισαγάγετε την ώρα.
Παράδειγμα: Για να ρυθμίσετε το ρολόι σε 12:10, πατήστε «1, 2, 1, 0» με τη σειρά.
- (3) Πατήστε «» για επιβεβαίωση. Το ρολόι έχει ρυθμιστεί.

Σημειώσεις:

- (1) Για να ρυθμίσετε εκ νέου το ρολόι, επαναλάβετε τα βήματα 1 έως 3.
- (2) Το ρολόι προβάλλει 24ωρη ένδειξη ώρας. Εάν το ρολόι δεν ρυθμιστεί, ο φούρνος δεν λειτουργεί.





Ρύθμιση χρονοδιακόπτη κουζίνας

- (1) Πατήστε «» δύο φορές και, στη συνέχεια, θα εμφανιστεί η ένδειξη «0:00».
- (2) Πατήστε τα αριθμητικά πλήκτρα και εισαγάγετε την επιθυμητή ώρα. Η μέγιστη τιμή χρόνου είναι «99:99».
- (3) Πατήστε «» για επιβεβαίωση. Ο χρονοδιακόπτης αρχίζει να μετράει αντίστροφα.



Μαγείρεμα με μικροκύματα

Διατίθενται 10 επίπεδα ισχύος.

| | | | | | | | | | | |
|--------------|-------|-------|-------|-------|-------|-------|-------|-------|-------|------|
| Ισχύς | 100% | 90% | 80% | 70% | 60% | 50% | 40% | 30% | 20% | 10% |
| Οθόνη | P100 | P90 | P80 | P70 | P60 | P50 | P40 | P30 | P20 | P10 |
| WATT | 900 W | 810 W | 720 W | 630 W | 540 W | 450 W | 360 W | 270 W | 180 W | 90 W |

- (1) Πατήστε «» μία φορά, θα εμφανιστεί η ένδειξη «P100».
- (2) Πατήστε επανειλημμένα «» ή πατήστε τα αριθμητικά πλήκτρα για να ρυθμίσετε το επίπεδο ισχύος.
Τα 10 επίπεδα ισχύος είναι διαθέσιμα.
- (3) Πατήστε «» για επιβεβαίωση.
- (4) Πατήστε τα αριθμητικά πλήκτρα για να ορίσετε τον χρόνο μαγειρέματος. Η μέγιστη τιμή χρόνου είναι «99:99».
- (5) Πατήστε «» για να ξεκινήσει το μαγείρεμα.



Απόψυξη κατά βάρος

- (1) Πατήστε «» μία φορά και, στη συνέχεια, θα εμφανιστεί η ένδειξη «dEF1».
- (2) Πατήστε τα αριθμητικά πλήκτρα για να ορίσετε το βάρος του φαγητού. Το εύρος βάρους είναι 100~ 2000g.
- (3) Πατήστε «» για εκκίνηση της απόψυξης.

Σημείωση:

Ο βομβητής θα ηχήσει για να σας υπενθυμίσει να γυρίσετε το φαγητό κατά τη διάρκεια της απόψυξης. Εάν δεν πραγματοποιηθεί καμία ενέργεια, ο φούρνος θα συνεχίσει να λειτουργεί.



Απόψυξη βάσει χρόνου

- (1) Πατήστε «» δύο φορές και, στη συνέχεια, θα εμφανιστεί η ένδειξη «dEF2».
- (2) Πατήστε τα αριθμητικά πλήκτρα και εισαγάγετε τον χρόνο απόψυξης.
Η μέγιστη τιμή χρόνου είναι «99:99».
- (3) Πατήστε «» για εκκίνηση της απόψυξης.

Σημειώσεις:

- (1) Ο βομβητής θα ηχήσει για να σας υπενθυμίσει να γυρίσετε το φαγητό κατά τη διάρκεια της απόψυξης.
Εάν δεν πραγματοποιηθεί καμία ενέργεια, ο φούρνος θα συνεχίσει να λειτουργεί.
- (2) Το προεπιλεγμένο επίπεδο ισχύος απόψυξης είναι P30 και δεν μπορεί να αλλάξει.





Ψήσιμο στο γκριλ

- (1) Πατήστε «» μία φορά και, στη συνέχεια, θα εμφανιστεί η ένδειξη «G».
- (2) Πατήστε τα αριθμητικά πλήκτρα για να ορίσετε τον χρόνο μαγειρέματος. Η μέγιστη τιμή χρόνου είναι «99:99».
- (3) Πατήστε «» για να ξεκινήσει το μαγείρεμα.

Σημείωση:

Ο βομβητής θα ηχήσει για να σας υπενθυμίσει να γυρίσετε το φαγητό κατά τη διάρκεια του ψησίματος. Εάν δεν πραγματοποιηθεί καμία ενέργεια, ο φούρνος θα συνεχίσει να λειτουργεί.



Μαγείρεμα με τηγάνισμα με αέρα (με προθέρμανση & χωρίς προθέρμανση)

- (1) Πατήστε «» μία φορά και, στη συνέχεια, θα εμφανιστεί η ένδειξη «150°C».
- (2) Πατήστε επανειλημμένα «» για να ρυθμίσετε τη θερμοκρασία. Υπάρχουν 10 διαθέσιμες επιλογές, συμπεριλαμβανομένων των 150°C, 160°C, 170°C, 180°C, 190°C, 200°C, 210°C, 220°C, 230°C, 240°C.
- (3) Πατήστε το πλήκτρο «» για να επιβεβαιώσετε τη θερμοκρασία.
- (4) Πατήστε ξανά το πλήκτρο «» για εκκίνηση της προθέρμανσης. Όταν ολοκληρωθεί η προθέρμανση, ο φούρνος θα ηχήσει δύο φορές. Ανοίξτε την πόρτα και τοποθετήστε το φαγητό στον φούρνο. Στη συνέχεια, κλείστε την πόρτα. (Αν δεν απαιτείται προθέρμανση, παραλείψτε αυτό το βήμα.)
- (5) Πατήστε τα αριθμητικά πλήκτρα για να ορίσετε τον χρόνο μαγειρέματος. Η μέγιστη τιμή χρόνου είναι «99:99».
- (6) Πατήστε «» για να ξεκινήσει το μαγείρεμα.



| ΟΝΟΜΑ ΣΥΝΤΑΓΗΣ | ΒΑΡΟΣ | ΧΡΟΝΟΣ (ΛΕΠΤΑ) | ΛΕΙΤΟΥΡΓΙΑ | ΣΥΜΒΟΥΛΕΣ ΜΕΝΟΥ |
|---|-------|----------------|-------------------------|--|
| Κατεψυγμένες τηγανητές πατάτες | 300 g | 21:00 | Τηγάνισμα με αέρα 240°C | 1. Ανακινήστε ή αναποδογυρίστε μετά τα 2/3 του χρόνου μαγειρέματος για να αποφύγετε τυχόν ανομοιομορφία μαγειρέματος μεταξύ της πάνω και της κάτω επιφάνειας. 2. Τα αποτελέσματα διαφέρουν ανάλογα με το μέγεθος των πατατών. Για τη συγκεκριμένη δοκιμή χρησιμοποιήθηκαν πατάτες μεγέθους 9 mmx9 mm. |
| Κατεψυγμένες φρέσκες πατάτες | 450 g | 15:00 | Τηγάνισμα με αέρα 240°C | Ανακινήστε ή αναποδογυρίστε μετά τα 2/3 του χρόνου μαγειρέματος για να αποφύγετε τυχόν ανομοιομορφία μαγειρέματος μεταξύ της πάνω και της κάτω επιφάνειας. |
| Κατεψυγμένες κοτομπουκιές | 350 g | 24:00 | Τηγάνισμα με αέρα 240°C | Ανακινήστε ή αναποδογυρίστε μετά τα 2/3 του χρόνου μαγειρέματος για να αποφύγετε τυχόν ανομοιομορφία μαγειρέματος μεταξύ της πάνω και της κάτω επιφάνειας. |
| Κατεψυγμένο καλαμάρι τηγανητό | 250 g | 24:00 | Τηγάνισμα με αέρα 240°C | Ανακινήστε ή αναποδογυρίστε μετά τα 2/3 του χρόνου μαγειρέματος για να αποφύγετε τυχόν ανομοιομορφία μαγειρέματος μεταξύ της πάνω και της κάτω επιφάνειας. |
| Κατεψυγμένες ροδέλες κρεμμυδιού | 250 g | 15:00 | Τηγάνισμα με αέρα 240°C | Ανακινήστε ή αναποδογυρίστε μετά τα 2/3 του χρόνου μαγειρέματος για να αποφύγετε τυχόν ανομοιομορφία μαγειρέματος μεταξύ της πάνω και της κάτω επιφάνειας. |
| Κατεψυγμένες παναρισμένες γαρίδες | 250 g | 15:00 | Τηγάνισμα με αέρα 240°C | Ανακινήστε ή αναποδογυρίστε μετά το 1/2 του χρόνου μαγειρέματος για να αποφύγετε τυχόν ανομοιομορφία μαγειρέματος μεταξύ της πάνω και της κάτω επιφάνειας. |
| Κατεψυγμένο τηγανητό κοτόπουλο πανέ | 400 g | 21:00 | Τηγάνισμα με αέρα 240°C | Ανακινήστε ή αναποδογυρίστε μετά το 1/2 του χρόνου μαγειρέματος για να αποφύγετε τυχόν ανομοιομορφία μαγειρέματος μεταξύ της πάνω και της κάτω επιφάνειας. |
| Ψητά φιλέτα ψαριού | 300 g | 14:00 | Τηγάνισμα με αέρα 240°C | / |
| Κατεψυγμένες φτερούγες κοτόπουλου μπάφαλο | 420g | 18:00 | Τηγάνισμα με αέρα 240°C | Ανακινήστε ή αναποδογυρίστε μετά το 1/2 του χρόνου μαγειρέματος για να αποφύγετε τυχόν ανομοιομορφία μαγειρέματος μεταξύ της πάνω και της κάτω επιφάνειας. |
| Κατεψυγμένες φτερούγες κοτόπουλου | 500 g | 18:00 | Τηγάνισμα με αέρα 240°C | Ανακινήστε ή αναποδογυρίστε μετά το 1/2 του χρόνου μαγειρέματος για να αποφύγετε τυχόν ανομοιομορφία μαγειρέματος μεταξύ της πάνω και της κάτω επιφάνειας. |

Σημειώσεις: Η παραπάνω ρύθμιση για τη λειτουργία τηγανίσματος με αέρα αποτελεί απλώς σύσταση. Ακολουθήστε τις οδηγίες που αναγράφονται στη συσκευασία των κατεψυγμένων τροφίμων.

Μικροκύματα + μεταφορά θερμότητας (Συνδυαστικό μαγείρεμα)

- (1) Πατήστε «» μία φορά και, στη συνέχεια, θα εμφανιστεί η ένδειξη «C-1».
- (2) Πατήστε τα αριθμητικά πλήκτρα για να ορίσετε τον χρόνο μαγειρέματος. Η μέγιστη τιμή χρόνου είναι «99:99».
- (3) Πατήστε «» για να ξεκινήσει το μαγείρεμα.

Μικροκύματα + γκριλ (Συνδυαστικό μαγείρεμα)



- (1) Πατήστε «» μία φορά και, στη συνέχεια, θα εμφανιστεί η ένδειξη «C-2».
- (2) Πατήστε τα αριθμητικά πλήκτρα για να ορίσετε τον χρόνο μαγειρέματος. Η μέγιστη τιμή χρόνου είναι «99:99».
- (3) Πατήστε «» για να ξεκινήσει το μαγείρεμα.

Μαγείρεμα πολλαπλών σταδίων



Σημειώσεις:

- (1) Μπορούν να ρυθμιστούν δύο στάδια μαγειρέματος στο μαγείρεμα πολλαπλών σταδίων.
- (2) Εάν ορίσετε τη λειτουργία απόψυξης, θα λειτουργήσει αυτόματα στο πρώτο στάδιο.
- (3) Ο χρονοδιακόπτης κουζίνας, το αυτόματο μενού, η προθέρμανση και το γρήγορο μαγείρεμα δεν μπορούν να οριστούν ως ένα από τα πολλαπλά στάδια.

Παράδειγμα: Ξεπαγώστε τα τρόφιμα για 5 λεπτά και, στη συνέχεια, μαγειρέψτε το φαγητό για 7 λεπτά.

- (1) Πατήστε «» δύο φορές και, στη συνέχεια, θα εμφανιστεί η ένδειξη «dEF2».
- (2) Πατήστε «5», «0» και «0» για να ρυθμίσετε τον επιθυμητό χρόνο απόψυξης στα 5 λεπτά.
- (3) Πατήστε «» μία φορά και, στη συνέχεια, θα εμφανιστεί η ένδειξη «G».
- (4) Πατήστε «7», «0» και «0» για να ρυθμίσετε τον χρόνο μαγειρέματος στα 7 λεπτά.
- (5) Πατήστε «» για να ξεκινήσει το μαγείρεμα.



Γρήγορο μαγείρεμα

- (1) Στη λειτουργία αναμονής, μπορείτε να επιλέξετε γρήγορα χρόνο μαγειρέματος από 1 έως 6 λεπτά, πατώντας τα αριθμητικά πλήκτρα 1 έως 6. Στη συνέχεια, μπορείτε να πατήσετε «» για να αυξήσετε τον χρόνο μαγειρέματος. Η μέγιστη τιμή χρόνου είναι «99:99».
- (2) Στην κατάσταση αναμονής, πατήστε «» για να μαγειρέψετε το φαγητό με επίπεδο ισχύος 100% για 30 δευτερόλεπτα. Κάθε πάτημα στο ίδιο πλήκτρο αυξάνει τον χρόνο κατά 30 δευτερόλεπτα, ενώ η μέγιστη τιμή χρόνου είναι «99:99».

Σημειώσεις:

Στις λειτουργίες μικροκυμάτων, γκριλ, συνδυασμού τηγανίσματος με αέρα και απόψυξης βάσει χρόνου, κάθε πάτημα του πλήκτρου «» αυξάνει τον χρόνο μαγειρέματος κατά 30 δευτερόλεπτα. (Εκτός από την απόψυξη βάσει βάρους).

Ζεστάνετε τσάι, καφέ

- (1) Πατήστε  μία φορά και, στη συνέχεια, θα εμφανιστεί η ένδειξη «1».
- (2) Πατήστε επανειλημμένα  και, στη συνέχεια, θα εμφανιστούν οι ενδείξεις «1», «2» ή «3» με τη σειρά.
- (3) Πατήστε  για να ξεκινήσει το μαγείρεμα.

Πίνακας μενού ροφημάτων

| Μενού | Βάρος | Οθόνη | Ισχύς |
|----------------------|-------------|-------|-------|
| Ζεστάνετε τσάι, καφέ | 1 φλιτζάνι | 1 | P100 |
| | 2 φλιτζάνια | 2 | |
| | 3 φλιτζάνια | 3 | |

Λειτουργία κλειδώματος για παιδιά

Μπορείτε να χρησιμοποιήσετε αυτή τη λειτουργία για να απενεργοποιήσετε τα κουμπιά της οθόνης και να αποτρέψετε την τυχαία ενεργοποίηση του φούρνου από παιδιά.

Για να ενεργοποιήσετε το κλείδωμα:

Στην κατάσταση αναμονής, πατήστε παρατεταμένα  για τρία δευτερόλεπτα. Ακούγεται ένα ηχητικό σήμα και εμφανίζεται το εικονίδιο κλειδώματος.

Για να απενεργοποιήσετε το κλείδωμα:

Στην κατάσταση κλειδώματος, πατήστε παρατεταμένα  για τρία δευτερόλεπτα. Ακούγεται ένα ηχητικό σήμα.

Λειτουργία σίγασης

Για να ενεργοποιήσετε τη λειτουργία σίγασης:

Στην κατάσταση αναμονής, πατήστε παρατεταμένα «8» για τρία δευτερόλεπτα. Θα εμφανιστεί η ένδειξη «OFF». Όταν πατάτε το πλήκτρο, δεν ακούγεται ήχος.

Για να απενεργοποιήσετε τη λειτουργία σίγασης:

Στη λειτουργία σίγασης, πατήστε παρατεταμένα «8» για τρία δευτερόλεπτα. Θα ηχήσει ο βομβητής και θα εμφανιστεί η ένδειξη «On».

Λειτουργία Eco



Για να εισέλθετε στη λειτουργία ECO:

Σε κατάσταση αναμονής, πατήστε μία φορά . Η οθόνη θα απενεργοποιηθεί.

Για να ακυρώσετε τη λειτουργία ECO:

Στη λειτουργία ECO, πατήστε οποιοδήποτε πλήκτρο ή ανοίξτε και κλείστε την πόρτα για ακύρωση.

Λειτουργία πληροφοριών

- (1) Εάν έχει ρυθμιστεί το ρολόι, η τρέχουσα ώρα εμφανίζεται για τρία δευτερόλεπτα πατώντας  στην κατάσταση μαγειρέματος.
- (2) Στην κατάσταση μαγειρέματος με μικροκύματα, πατήστε  για να δείτε το επίπεδο ισχύος. Στις λειτουργίες γκριλ, μεταφοράς θερμότητας και συνδυαστικού μαγειρέματος, πατήστε τα αντίστοιχα πλήκτρα για να ενημερωθείτε για τη θερμοκρασία μαγειρέματος ή τη λειτουργία μαγειρέματος.

Αντιμετώπιση προβλημάτων

| Φυσιολογικό | |
|--|--|
| Ο φούρνος μικροκυμάτων κάνει παρεμβολές στην τηλεοπτική λήψη | Η ραδιοφωνική και η τηλεοπτική λήψη ενδέχεται να δέχονται παρεμβολές κατά τη λειτουργία του φούρνου μικροκυμάτων. Αυτές οι παρεμβολές είναι παρόμοιες με εκείνες των μικρών ηλεκτρικών συσκευών, όπως μίξερ, ηλεκτρική σκούπα, ηλεκτρικός ανεμιστήρας. Αυτό είναι φυσιολογικό. |
| Χαμηλός φωτισμός φούρνου | Κατά το μαγείρεμα με χαμηλή ισχύ μικροκυμάτων, ο φωτισμός του φούρνου ενδέχεται να γίνει χαμηλός. Αυτό είναι φυσιολογικό. |
| Συσσωρεύεται ατμός στην πόρτα και βγαίνει θερμός αέρας από τις οπές. | Κατά το μαγείρεμα, ενδέχεται να εξέλθει ατμός από το φαγητό. Ο περισσότερος θα εξέλθει από τις οπές, αλλά κάποιος ενδέχεται να συσσωρευτεί σε δροσερά σημεία, όπως η πόρτα του φούρνου. Αυτό είναι φυσιολογικό. |
| Ο φούρνος ξεκίνησε κατά λάθος, χωρίς τρόφιμα στο εσωτερικό. | Δεν επιτρέπεται να χρησιμοποιείτε τη συσκευή χωρίς τρόφιμα στο εσωτερικό. Αυτό είναι πολύ επικίνδυνο. |

| Πρόβλημα | Πιθανή αιτία | Αποκατάσταση |
|---------------------------|---|---|
| Ο φούρνος δεν λειτουργεί. | (1) Το καλώδιο τροφοδοσίας δεν έχει συνδεθεί καλά. | Αποσυνδέστε το. Στη συνέχεια, επανασυνδέστε το μετά από 10 δευτερόλεπτα. |
| | (2) Κάηκε η ασφάλεια ή έπεσε ο αυτόματος διακόπτης. | Αντικαταστήστε την ασφάλεια ή επαναφέρετε τον αυτόματο διακόπτη (επισκευή που πρέπει να διενεργείται από επαγγελματικό προσωπικό της εταιρείας μας) |
| | (3) Πρόβλημα στην πρίζα. | Δοκιμάστε την πρίζα με άλλες ηλεκτρικές συσκευές. |
| Ο φούρνος δεν ζεσταίνει | (4) Η πόρτα δεν έχει κλείσει καλά. | Κλείστε καλά την πόρτα. |

Προδιαγραφές

| | |
|---|--------------------------|
| Μοντέλο: | GÅTEBO 005.976.55 |
| Ονομαστική τάση: | 230 V 50 Hz |
| Βαθμονομημένη ισχύς εισόδου (Μικροκύματα): | 1450 W |
| Βαθμονομημένη ισχύς εξόδου (Μικροκύματα): | 900 W |
| Γκριλ: | 1000 W |
| Μεταφορά θερμότητας: | 2100 W |
| Χωρητικότητα φούρνου: | 26,67 L |
| Διάμετρος περιστρεφόμενου δίσκου: | 288 mm |
| Εξωτερικές διαστάσεις: | 495,0×436,0×292,0 mm |
| Καθαρό βάρος: | 16,10 kg |
| Ισχύς σε κατάσταση απενεργοποίησης: | 0,5 W |
| Ισχύς σε κατάσταση αναμονής: | 0,8 W |
| Ο μέγιστος χρόνος που απαιτείται για να φτάσει ο φούρνος μικροκυμάτων αυτόματα στην ισχύουσα λειτουργία χαμηλής ισχύος: | 20 λεπτά |

Αριθμός σειράς (ξεκινά με SN, κωδικός 22 ψηφίων)

Σειριακός αριθμός:xxxxxxxxxxxxxxxxxxxxxx

Αριθμός είδους ΙΚΕΑ (8-ψήφιος κωδικός)

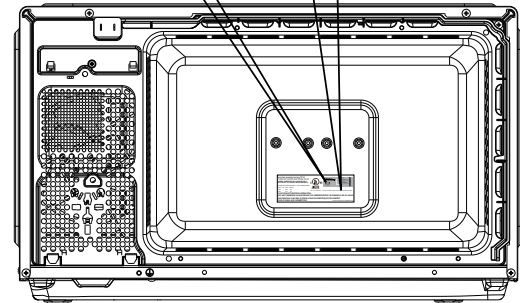

Η εικόνα προορίζεται αποκλειστικά για σκοπούς αναφοράς

Εγκατάσταση και σύνδεση

Εγκατάσταση στον πάγκο

Αφαιρέστε όλο το υλικό συσκευασίας και τα εξαρτήματα. Ελέγξτε τον φούρνο για τυχόν φθορές, όπως βαθουλώματα ή θραύση της πόρτας. Μην εγκαταστήσετε τον φούρνο σε περίπτωση βλάβης.

Ντουλάπι/Εντοιχισμένος: Αφαιρέστε τυχόν προστατευτική μεμβράνη από την επιφάνεια του φούρνου μικροκυμάτων. Μην αφαιρέσετε την ανοιχτή καφέ κάλυψη Mica που βρίσκεται στο εσωτερικό του φούρνου για προστασία του μαγνήτη.

Εγκατάσταση

- Επιλέξτε μια επίπεδη επιφάνεια, με αρκετό χώρο για τις οπές εισόδου ή/και εξόδου.

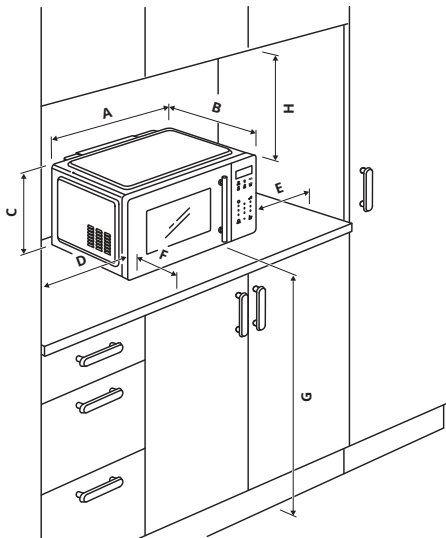

- Το ελάχιστο ύψος εγκατάστασης είναι 85cm.
- Η πίσω επιφάνεια της συσκευής πρέπει να τοποθετείται δίπλα σε τοίχο. Αφήστε ένα ελάχιστο κενό 30 cm πάνω από τον φούρνο, απαιτείται ένα ελάχιστο κενό 20 cm μεταξύ του φούρνου και τυχόν παρακείμενων τοίχων.
- Μην αφαιρείτε τα πόδια από το κάτω μέρος του φούρνου.
- Τυχόν μπλοκάρισμα των οπών εισόδου ή/και εξόδου αέρα ενδέχεται να προκαλέσει ζημιά στον φούρνο.

- Τοποθετήστε τον φούρνο όσο γίνεται πιο μακριά από ραδιόφωνα και τηλεοράσεις. Η λειτουργία του φούρνου μικροκυμάτων μπορεί να προκαλέσει παρεμβολές στη λήψη του ραδιοφώνου ή της τηλεόρασης.
- Συνδέστε τον φούρνο σε μια τυπική οικιακή πρίζα. Βεβαιωθείτε ότι η τάση και η συχνότητα είναι ίδιες με την τάση και τη συχνότητα της ετικέτας βαθμονόμησης.

ΠΡΟΤΥΠΟ

Απεικονίσεις διαστάσεων

Αυτόνομος φούρνος μικροκυμάτων σε πάγκο εργασίας

Όνομα στοιχείου:

Αριθμός στοιχείου:

| | | | | |
|---|----------|----|------|---|
| A | 49,5 | cm | 19,5 | " |
| B | 43,6 | cm | 17,2 | " |
| C | 29,2 | cm | 11,5 | " |
| D | 20 | cm | 8 | " |
| E | 20 | cm | 8 | " |
| F | ελάχ. 20 | cm | 8 | " |
| G | ελάχ. 85 | cm | 33,5 | " |
| H | 30 | cm | 11,8 | " |

Άλλα σχόλια:

Για λόγους ασφαλείας πρέπει να υπάρχει απόσταση τουλάχιστον 20 cm (8") από το μπροστινό μέρος του φούρνου μικροκυμάτων έως την άκρη του πάγκου.

ΠΡΟΕΙΔΟΠΟΙΗΣΗ: Μην τοποθετείτε τον φούρνο πάνω σε εστία ή άλλες συσκευές που παράγουν θερμότητα. Σε περίπτωση τοποθέτησης κοντά σε πηγή θερμότητας, ο φούρνος μπορεί να υποστεί βλάβη και να ακυρωθεί η εγγύηση.



Οι προσβάσιμες επιφάνειες ενδέχεται να θερμανθούν πολύ κατά τη διάρκεια της λειτουργίας.

Περιβαλλοντικά θέματα



Σύμφωνα με την οδηγία Αποβλήτων ηλεκτρικού και ηλεκτρονικού εξοπλισμού (ΑΗΗΕ), τα ΑΗΗΕ πρέπει να συλλέγονται και να υποβάλλονται σε επεξεργασία ξεχωριστά. Εάν ανά πάσα στιγμή στο μέλλον χρειαστεί να απορρίψετε το προϊόν, μην το απορρίψετε στα οικιακά απόβλητα. Στείλτε το προϊόν στα σημεία συλλογής ΑΗΗΕ, όπου είναι διαθέσιμα.

Εγγύηση IKEA

Για πόσο διάστημα ισχύει η εγγύηση της IKEA;

Αυτή η εγγύηση ισχύει για **5 χρόνια** από την αρχική ημερομηνία αγοράς της συσκευής σας από την IKEA. Απαιτείται η πρωτότυπη απόδειξη αγοράς ως αποδεικτικό στοιχείο. Εάν εκτελεστούν εργασίες σέρβις εντός εγγύησης, δε θα επεκταθεί το χρονικό διάστημα της εγγύησης για τη συσκευή.

Ποιος εκτελεί τις εργασίες επισκευής;

Ο πάροχος τεχνικής εξυπηρέτησης της IKEA θα μεριμνήσει για την επισκευή μέσω του εξουσιοδοτημένου δικτύου συνεργατών τεχνικής εξυπηρέτησης.

Ποιες περιπτώσεις καλύπτονται από τη συγκεκριμένη εγγύηση;

Η εγγύηση καλύπτει βλάβες της συσκευής που προκλήθηκαν από εσφαλμένη κατασκευή ή από αστοχίες υλικού από την ημερομηνία αγοράς από την IKEA. Η εγγύηση αυτή ισχύει μόνο για οικιακή χρήση. Οι εξαιρέσεις αναγράφονται κάτω από την επικεφαλίδα «Τι δεν καλύπτεται από την εγγύηση;» Κατά τη διάρκεια ισχύος της εγγύησης, καλύπτεται το κόστος αποκατάστασης της βλάβης, π.χ. επισκευές, εξαρτήματα, εργατικά και μετακινήσεις, εφόσον για την επισκευή της συσκευής δεν απαιτούνται ειδικές δαπάνες. Υπό αυτές τις προϋποθέσεις εφαρμόζονται οι οδηγίες της ΕΕ (ΟΔΗΓΙΑ (ΕΕ) 2019/771) και οι αντίστοιχες εθνικές διατάξεις. Τα εξαρτήματα που αντικαθιστώνται περιέρχονται στην κατοχή της IKEA.

Τι θα κάνει η IKEA για να διορθώσει το πρόβλημα;

Ο πάροχος τεχνικής εξυπηρέτησης της IKEA θα εξετάσει το προϊόν και θα αποφασίσει, κατά την αποκλειστική διακριτική του ευχέρεια, αν καλύπτεται από την παρούσα εγγύηση. Εφόσον αυτό κριθεί ότι καλύπτεται, ο πάροχος τεχνικής εξυπηρέτησης της IKEA ή ο εξουσιοδοτημένος συνεργάτης τεχνικής εξυπηρέτησης, θα προβεί στη συνέχεια, κατά την αποκλειστική διακριτική του ευχέρεια, είτε στην επισκευή του προβληματικού προϊόντος, είτε στην αντικατάστασή του με άλλο ίδιο ή αντίστοιχο προϊόν.

Ποιες περιπτώσεις δεν καλύπτονται από τη συγκεκριμένη εγγύηση;

- Φυσιολογική φθορά.
- Βλάβη από πρόθεση ή αμέλεια, βλάβη που οφείλεται σε μη τήρηση ή σε μη συμμόρφωση των οδηγιών λειτουργίας, εσφαλμένη εγκατάσταση ή σύνδεση σε ακατάλληλη τάση, βλάβη που οφείλεται σε χημική ή ηλεκτροχημική αντίδραση, σκουριά, διάβρωση ή βλάβη λόγω του νερού, συμπεριλαμβανομένης, ενδεικτικά, βλάβης λόγω υπερβολικής συσσώρευσης αλάτων στην παροχή νερού, καθώς και βλάβη που οφείλεται σε μη φυσιολογικές περιβαλλοντικές συνθήκες.
- Αναλώσιμα εξαρτήματα, συμπεριλαμβανομένων μπαταριών και λαμπτήρων.
- Τα μη λειτουργικά ή τα διακοσμητικά εξαρτήματα που δεν επηρεάζουν την κανονική χρήση της συσκευής, συμπεριλαμβανομένων των γρατζουνιών και των πιθανών δυσχρωμιών.
- Τυχαιά βλάβη που προκαλείται από ξένα σωματίδια ή ουσίες, καθώς και βλάβη που οφείλεται στον καθαρισμό ή την απόφραξη φίλτρων, συστημάτων αποστράγγισης ή θηκών απορρυπαντικού.
- Ζημιές στα παρακάτω εξαρτήματα: υαλοκεραμικές επιφάνειες, πρόσθετα εξαρτήματα, σκεύη και καλάθια μαχαιροπίρουνων, σωλήνες παροχής και αποστράγγισης, λάστιχα στεγανοποίησης, λαμπτήρες και καλύμματα λαμπτήρων, οθόνες, διακόπτες, περιβλήματα και τμήματα περιβλημάτων. Εκτός εάν αυτές οι ζημιές αποδεχτεί πως έχουν προκληθεί από ελαττωματική λειτουργία του προϊόντος.
- Οι περιπτώσεις όπου δεν διαπιστώθηκε πρόβλημα κατά την επίσκεψη του τεχνικού.
- Οι επισκευές που δεν πραγματοποιήθηκαν από εξουσιοδοτημένους και/ή από αντισυμβαλλόμενους τεχνικούς παροχής υπηρεσιών σέρβις, ή όταν έχουν χρησιμοποιηθεί μη γνήσια ανταλλακτικά.
- Επισκευές λόγω εσφαλμένης εγκατάστασης ή εγκατάστασης που δεν πληρεί τις προδιαγραφές.
- Η χρήση της συσκευής σε μη οικιακό περιβάλλον, π.χ. επαγγελματική χρήση.

- Ζημιές κατά τη μεταφορά. Αν ο πελάτης μεταφέρει το προϊόν στο σπίτι του ή σε άλλη διεύθυνση, η IKEA δεν είναι υπεύθυνη για οποιαδήποτε ζημιά προκληθεί κατά τη μεταφορά. Ωστόσο, αν η IKEA μεταφέρει το προϊόν στη διεύθυνση παράδοσης του πελάτη, η βλάβη που μπορεί να προκληθεί κατά τη μεταφορά θα καλυφθεί από την IKEA.
- Το κόστος για την αρχική εγκατάσταση της συσκευής IKEA. Ωστόσο, αν ένας εξουσιοδοτημένος πάροχος υπηρεσιών σέρβις της IKEA ή αντισυμβαλλόμενος του επισκευάσει ή αντικαταστήσει τη συσκευή υπό το καθεστώς εγγύησης, ο εξουσιοδοτημένος πάροχος υπηρεσιών σέρβις ή ο αντισυμβαλλόμενος του θα επανεγκαταστήσει την επισκευασμένη συσκευή ή θα εγκαταστήσει τη συσκευή αντικατάστασης, αν χρειάζεται.

Αυτοί οι περιορισμοί δεν ισχύουν σε περίπτωση εργασιών, χωρίς τεχνικό πρόβλημα, από εξουσιοδοτημένο ειδικό, ο οποίος χρησιμοποιεί δικά μας γνήσια ανταλλακτικά για να προσαρμόσει τη συσκευή στις τεχνικές προδιαγραφές ασφάλειας άλλης χώρας της ΕΕ.

Πώς εφαρμόζεται η εθνική νομοθεσία

Η εγγύηση IKEA σάς προσφέρει συγκεκριμένα νόμιμα δικαιώματα που καλύπτουν ή υπερκαλύπτουν τις τοπικές νομικές απαιτήσεις. Ωστόσο αυτές οι προϋποθέσεις δεν περιορίζουν με κανένα τρόπο τα δικαιώματα του καταναλωτή που περιγράφηκαν στην τοπική νομοθεσία.

Περιοχή ισχύος

Για συσκευές που αγοράστηκαν σε μια χώρα της ΕΕ, και μεταφέρθηκαν σε άλλη χώρα της ΕΕ., οι υπηρεσίες θα προσφερθούν εντός του πλαισίου των όρων εγγύησης που ισχύουν στη νέα χώρα.

Η εκτέλεση των υπηρεσιών επισκευής στο πλαίσιο της εγγύησης είναι υποχρεωτική, μόνο εάν η συσκευή συμμορφώνεται και έχει εγκατασταθεί σύμφωνα με:

- τις τεχνικές προδιαγραφές της χώρας στην οποία υποβάλλεται το αίτημα για εργασίες εγγύησης,
- τις Οδηγίες συναρμολόγησης και τις Πληροφορίες ασφάλειας του εγχειριδίου χρήσης.

Αποκλειστική υπηρεσία εξυπηρέτησης μετά την πώληση για συσκευές IKEA

Παρακαλούμε μη διστάσετε να επικοινωνήσετε με την υπηρεσία εξυπηρέτησης μετά την πώληση της IKEA για να κάνετε τα εξής:

- να υποβάλετε αίτημα εργασιών στο πλαίσιο της εγγύησης,
- να ζητήσετε διευκρινίσεις για την εγκατάσταση της συσκευής IKEA στο έπιπλο κουζίνας IKEA,
- να ζητήσετε διευκρινίσεις σχετικά με τις λειτουργίες των συσκευών IKEA.

Για να διασφαλιστεί η παροχή βέλτιστης υποστήριξης, διαβάστε προσεκτικά τις Οδηγίες συναρμολόγησης ή/και το Εγχειρίδιο χρήσης πριν επικοινωνήσετε μαζί μας.

Πώς να επικοινωνήσετε μαζί μας αν χρειαστείτε τις υπηρεσίες μας



Στο τέλος αυτού του εγχειριδίου μπορείτε να βρείτε τους αριθμούς τηλεφώνου των παρόχων τεχνικής εξυπηρέτησης της IKEA.

- ❗ **Προκειμένου να σας προσφέρουμε ταχύτερη εξυπηρέτηση, συνιστούμε να χρησιμοποιείτε τους αριθμούς τηλεφώνου που αναγράφονται στο παρόν εγχειρίδιο. Πάντα να χρησιμοποιείτε τους αριθμούς κλήσης που αναγράφονται στο εγχειρίδιο χρήστη της εκάστοτε συσκευής για την οποία χρειάζεστε βοήθεια. Μην ξεχάσετε να αναφέρετε τον 8ψήφιο κωδικό προϊόντος και τον 22ψήφιο σειριακό αριθμό που αναγράφονται στην πινακίδα τύπου της συσκευής σας.**

❗ ΦΥΛΑΞΤΕ ΤΗΝ ΑΠΟΔΕΙΞΗ ΑΓΟΡΑΣ!

Αποτελεί αποδεικτικό αγοράς και είναι απαραίτητη ώστε να ισχύει η εγγύηση. Η απόδειξη αγοράς αναγράφει, επίσης, την ονομασία IKEA και τον αριθμό προϊόντος (8ψήφιος κωδικός) για κάθε μία από τις συσκευές που αγοράσατε.

Χρειάζεστε περισσότερη βοήθεια;

Για οποιαδήποτε περαιτέρω απορία που δεν σχετίζεται με την Υποστήριξη των συσκευών σας, επικοινωνήστε με το τηλεφωνικό κέντρο του πλησιέστερου καταστήματος IKEA. Συνιστάται να διαβάσετε προσεκτικά το εγχειρίδιο της συσκευής πριν επικοινωνήσετε μαζί μας.

Πληροφορίες ανταλλακτικών

- Τα ακόλουθα ανταλλακτικά: θερμοστάτες, αισθητήρες θερμοκρασίας, πλακέτες τυπωμένων κυκλωμάτων και πηγές φωτός, θα είναι διαθέσιμα σε επαγγελματίες τεχνικούς για ελάχιστη περίοδο επτά ετών, μετά τη διάθεση της τελευταίας μονάδας του μοντέλου στην αγορά.
- Τα ακόλουθα ανταλλακτικά: λαβές πόρτας, μεντεσέδες πόρτας, δίσκοι και καλάθια θα είναι διαθέσιμα σε επαγγελματίες τεχνικούς και τελικούς χρήστες για ελάχιστη περίοδο επτά ετών, ενώ τα λάστιχα πόρτας για ελάχιστη περίοδο 10 ετών, μετά τη διάθεση της τελευταίας μονάδας του μοντέλου στην αγορά.

Τα ανταλλακτικά μπορείτε να τα βρείτε:

www.ikea.com

Inhoud

| | | | |
|-----------------------------|----|--------------------------------|----|
| Veiligheidsinformatie | 58 | Specificaties | 72 |
| Productbeschrijving..... | 63 | Installatie en aansluiten..... | 73 |
| Bediening..... | 65 | Milieu..... | 73 |
| Probleemoplossing..... | 71 | IKEA garantie | 74 |

Kan zonder voorafgaande kennisgeving worden gewijzigd.

Veiligheidsinformatie

⚠ **WAARSCHUWING!** **VOORZORGSMATREGELEN TER VOORKOMING VAN MOGELIJKE BLOOTSTELLING AAN OVERMATIG VEEL MICROGOLFENERGIE**

Voor uw veiligheid

- Probeer niet om deze oven te gebruiken met de deur open, omdat dit kan leiden tot schadelijke blootstelling aan microgolfenergie. Het is belangrijk om de veiligheidsschakelaars niet te verbreken of eraan te knoeien.
- Plaats geen voorwerpen tussen de voorkant van de oven en de deur en zorg dat er geen vuil of resten van schoonmaakmiddelen worden opgehoopt op de afdichtingsvlakken.

⚠ **WAARSCHUWING!** Als de deur of deurafdichtingen beschadigd zijn, mag de oven niet worden gebruikt totdat het is gerepareerd door een bevoegde technicus.

BELANGRIJKE VEILIGHEIDSVOORSCHRIFTEN

WAARSCHUWING

Om het risico op brand, elektrische schokken, persoonlijk letsel of blootstelling aan overmatig veel microgolfenergie te verkleinen wanneer u uw apparaat gebruikt, moet u de elementaire voorzorgsmaatregelen volgen, waaronder de volgende:

- Lees en volg de specifieke:
**"VOORZORGSMATREGELEN TER
VOORKOMING VAN MOGELIJKE
BLOOTSTELLING AAN OVERMATIG VEEL
MICROGOLFENERGIE"**.

- Dit apparaat mag gebruikt worden door kinderen van 8 jaar en ouder en door personen met beperkte fysieke, sensorische of mentale capaciteiten, of personen zonder ervaring of kennis, op voorwaarde dat ze de juiste instructies krijgen voor een veilig gebruik van het apparaat en de bijbehorende risico's begrijpen.
- Houd het apparaat en het snoer buiten het bereik van kinderen die jonger zijn dan 8 jaar.
- Als het netsnoer is beschadigd dient het ter voorkoming van gevaar door de fabrikant, de dealer of een vergelijkbaar bevoegde persoon te worden vervangen.

⚠ **WAARSCHUWING:** Het is gevaarlijk om iemand anders dan een bevoegd persoon onderhoud of reparaties uit te laten voeren waarbij een beschermkap die bescherming biedt tegen blootstelling aan microgolfenergie verwijderd moet worden.

- Houd een oogje in het zeil bij de oven wanneer eten in plastic- of papieren verpakkingen wordt verwarmd vanwege mogelijk ontbrandingsgevaar.
- Gebruik alleen keukengerei dat geschikt is voor gebruik in magnetrons.
- Schakel het apparaat uit of haal de stekker uit het stopcontact als er rook uit komt, en laat de deur gesloten om eventuele vlammen te verstikken.

- Het opwarmen van dranken met een magnetron kan ertoe leiden dat deze vertraagd beginnen te koken, en daarom moet voorzichtigheid in acht worden genomen bij het hanteren van de houder waarin de drank zich bevindt.
 - De inhoud van zuigflessen en potjes met babyvoeding moet altijd worden geroerd of geschud en de temperatuur moet worden gecontroleerd voor consumptie om brandwonden te voorkomen.
 - Eieren in de schaal en hele hardgekookte eieren mogen niet in de magnetron worden verwarmd omdat ze kunnen ontploffen, zelfs nadat opwarming met de magnetron is gestopt.
 - De oven moet regelmatig worden schoongemaakt en voedselresten moeten worden verwijderd.
 - Indien de oven niet in een schone staat wordt gehouden, kan dit leiden tot verslechtering van de wanden en bodem, wat een negatieve invloed kan hebben op de levensduur van het apparaat en kan leiden tot gevaarlijke situaties.
 - Het apparaat mag niet achter een decoratieve deur worden geïnstalleerd om oververhitting te voorkomen.
 - Gebruik uitsluitend de temperatuursonde die is aanbevolen voor deze oven. (Voor ovens voorzien van een mogelijkheid om een temperatuurvoeler te gebruiken.)
 - De magnetronoven mag niet in een kast worden geplaatst, tenzij de kast is getest.
 - De magnetronoven moet worden gebruikt met de decoratieve deur geopend. (Voor ovens met een decoratieve deur.)
 - Het apparaat is uitsluitend bestemd voor huishoudelijke en vergelijkbare toepassingen, zoals:
 - personeelskeukens in winkels, kantoren en andere werkomgevingen,
 - Dit apparaat is bedoeld voor huishoudelijk- en soortgelijk gebruik, b.v. door gasten in hotels, motels en andere woonomgevingen;
 - Boerderijen;
 - en bed & breakfast-achtige omgevingen.
 - De magnetron is bedoeld voor het verwarmen van voedsel en dranken. Het drogen van voedsel of kleding en verwarming van verwarmingspads, slippers, sponzen, vochtige doeken en dergelijke kan leiden tot persoonlijk letsel, ontbranding of brand. Metalen verpakkingen voor voedsel en dranken mogen niet worden gebruikt, omdat deze kunnen ontsteken. Het apparaat is bedoeld voor vrijstaand gebruik. Plaats het apparaat niet in een kast of achter een decoratieve deur om oververhitting te voorkomen.
 - Het apparaat mag niet worden gereinigd met een stoomreiniger.
 - Het apparaat is bedoeld voor vrijstaand gebruik.
 - De achterkant van het apparaat moet tegen een muur worden geplaatst.
 - De apparaten zijn er niet voor bedoeld om te worden bediend door middel van een externe timer of een apart afstandbedieningssysteem.
 - De toegankelijke oppervlakken kunnen erg heet worden wanneer het apparaat aan staat.
- ⚠ **WAARSCHUWING:** Wanneer het apparaat in de combinatiemodus wordt gebruikt, mogen kinderen de oven alleen gebruiken onder toezicht van een volwassene vanwege de temperaturen die worden gegenereerd.
- ⚠ **WAARSCHUWING:** Raak de magnetron niet aan als deze aanstaat, om brandwonden te voorkomen.

BEWAAR DEZE INSTRUCTIES

OM HET RISICO OP LETSEL BIJ PERSONEN TE VERMINDEREN MOET DE INSTALLATIE GEAARD ZIJN

⚠ GEVAAR

Gevaar voor Elektrische Schokken
Het aanraken van bepaalde interne onderdelen kan ernstig persoonlijk letsel of de dood tot gevolg hebben. Haal dit apparaat niet uit elkaar.

⚠ WAARSCHUWING!

Gevaar voor Elektrische Schokken
Oneigenlijk gebruik van de geaarde stekker kan elektrische schokken tot gevolg hebben. Steek de stekker niet in een stopcontact totdat het apparaat correct is geïnstalleerd en geaard.

Dit apparaat moet worden geaard. In het geval van kortsluiting, vermindert aarding het risico op elektrische schokken door middel van een aardedraad voor de elektrische stroom. Dit apparaat is uitgerust met een snoer met een aardedraad met een geaarde stekker. De stekker moet in een correct geïnstalleerd en geaard stopcontact worden gestoken.

Raadpleeg een gekwalificeerde elektricien of vakman als de instructies voor het aarden niet helemaal goed zijn begrepen of indien er twijfel is of het apparaat goed is geaard. Als het nodig is om een verlengsnoer te gebruiken, gebruik dan alleen een 3-aderig verlengsnoer.

- Er is een kort snoer meegeleverd om de risico's die voortvloeien uit verstrikt raken in of struikelen over een langer snoer te beperken.
- Als een lang snoer of verlengsnoer wordt gebruikt:
 - Het aangegeven elektrische vermogen van het snoer of verlengsnoer moet minstens even groot zijn als het elektrische vermogen van het apparaat.
 - Het verlengsnoer moet een geaarde 3-aderige snoer zijn.

- Het lange snoer moet zodanig worden neergelegd dat het niet over het aanrecht of tafelblad hangt, waar er door kinderen aan kan worden getrokken of waar er per ongeluk over kan worden gestruikeld.

REINIGING

Denk eraan om eerst de stekker uit het stopcontact te halen.

- Reinig na gebruik de binnenzijde van de oven met een vochtige doek.
- Reinig de accessoires op de gebruikelijke manier met water en zeep.
- Het deurframe en de afdichting daarvan en de aangrenzende onderdelen moeten zorgvuldig worden gereinigd met een vochtige doek als ze vuil zijn.
- Gebruik geen bijtende of schurende reinigingsmiddelen of scherpe metalen schrapers om de ruit van de ovendeur te reinigen omdat dit krassen op het oppervlak kan veroorzaken, wat kan leiden tot het breken van het glas.
- Schoonmaaktip ★ Voor het eenvoudiger reinigen van de wanden die met het eten in aanraking zijn geweest: Plaats een halve citroen in een kom, voeg 300 ml water toe en verwarm de magnetron gedurende 10 minuten op 100% vermogen . Veeg daarna de oven schoon met een zachte, droge doek.

⚠ **VOORZICHTIG**

Gevaar van Persoonlijk Letsel

Het is gevaarlijk om iemand anders dan een bevoegd persoon onderhoud of reparaties uit te laten voeren waarbij een beschermkap die bescherming biedt tegen blootstelling aan microgolvenenergie verwijderd moet worden.

Zie de instructies op "**MATERIALEN DIE U MAG GEBRUIKEN IN DE MAGNETRON OF DIE MOETEN WORDEN VERMEDEEN IN DE MAGNETRON.**"

Er zijn bepaalde niet-metalen voorwerpen die niet veilig kunnen worden gebruikt in magnetrons. Bij twijfel kunt u het gebruiksvoorwerp in kwestie testen volgens de onderstaande procedure.

Keukengerei Testen:

- Zet een magnetron-veilige houder met 1 kop koud water (250 ml) samen met het betreffende voorwerp in de magnetron.
- Zet dit gedurende 1 minuut in de magnetron op maximaal vermogen.
- Voel voorzichtig aan het voorwerp. Als het lege gebruiksvoorwerp warm is, gebruik het dan niet voor magnetron-koken.
- Zet het niet langer dan 1 minuut in de magnetron terwijl deze aan staat.

Materialen die u mag gebruiken in de magnetron

| Keukengerei | Opmerkingen |
|------------------------------|---|
| Gerechten gratineren | Volg de instructies van de fabrikant op. De onderkant van het te gratineren gerecht moet zich tenminste 5 mm (3/16 inch) boven het draaiplateau bevinden. Bij onjuist gebruik kan het draaiplateau breken. |
| Serviesgoed | Gebruik alleen magnetron-veilig. Volg de instructies van de fabrikant op. Gebruik geen gebarsten of afgebroken serviesgoed. |
| Glazen potten | Haal altijd het deksel eraf. Gebruik dit alleen om het voedsel enigszins op te warmen tot net warm. De meeste glazen potten zijn niet hittebestendig en kunnen breken. |
| Glaswerk | Gebruik alleen hittebestendig oven-glaswerk. Let erop dat er geen metalen versiering op zit. Gebruik geen gebarsten of afgebroken serviesgoed. |
| Ovenkookzakken | Volg de instructies van de fabrikant op. Niet afsluiten met metalen strip. Maak er wat sneden in om stoom te laten ontsnappen. |
| Papieren borden en bekertjes | Alleen gebruiken voor kortstondig koken/opwarmen. Laat de oven niet onbeheerd achter tijdens het koken. |
| Papieren handdoeken | Gebruik deze om het op te warmen voedsel af te dekken en voor het absorberen van vet. Gebruik dit alleen voor een korte-termijn koken onder toezicht. |
| Perkament | Gebruiken als afdek materiaal om spetteren te voorkomen of als wikkel om te stomen. |
| Kunststof | Gebruik alleen magnetron-veilig. Volg de instructies van de fabrikant op. Moet zijn gemarkeerd met 'magnetronbestendig'. Sommige kunststof bakken worden zacht als het eten erin heet wordt. In "Kookzakken" en stevig afgesloten plastic zakken moeten sneden, gaatjes of ontluchtingsopeningen worden gemaakt, zoals aangegeven op de verpakking. |
| Kunststof wikkel | Gebruik alleen magnetron-veilig. Gebruik dit om het voedsel af te dekken tijdens het koken om vocht vast te houden. Zorg ervoor dat het kunststof het voedsel niet raakt. |
| Thermometers | Alleen magnetronbestendig (vlees- en snoepthermometers). |
| Vetvrij papier | Gebruik vetvrij papier om af te dekken en spetteren te voorkomen en vocht vast te houden. |

Materialen die moeten worden vermeden in magnetron

| Keukengerei | Opmerkingen |
|---|---|
| Aluminium schaal | Kan vonken veroorzaken. Plaats het voedsel in een magnetron-veilige schotel. |
| Voedselbakjes met metalen handvat | Kan vonken veroorzaken. Plaats het voedsel in een magnetron-veilige schotel. |
| Metalen of met metaal afgezet keukengerei | Metaal schermt het eten af van de microgolvenenergie. Metalen afwerking kan vonken veroorzaken. |
| Metalen draaisluitingen | Kan vonken en brand veroorzaken in de oven. |
| Papieren zakken | Kan brand veroorzaken in de oven. |
| Kunststofschuim | Kunststof schuim kan smelten of in de vloeistof terecht komen wanneer het wordt blootgesteld aan hoge temperaturen. |
| Hout | Hout droogt uit bij gebruik in de magnetron en kan splijten of barsten. |

Productbeschrijving

HET INSTELLEN VAN UW OVEN



Naam van de onderdelen en accessoires van de oven

Verwijder de oven en alle materialen uit de verpakking en de oven. Uw oven wordt geleverd met de volgende accessoires:

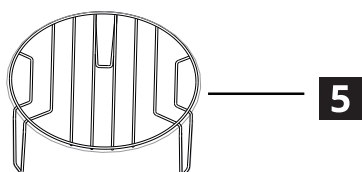
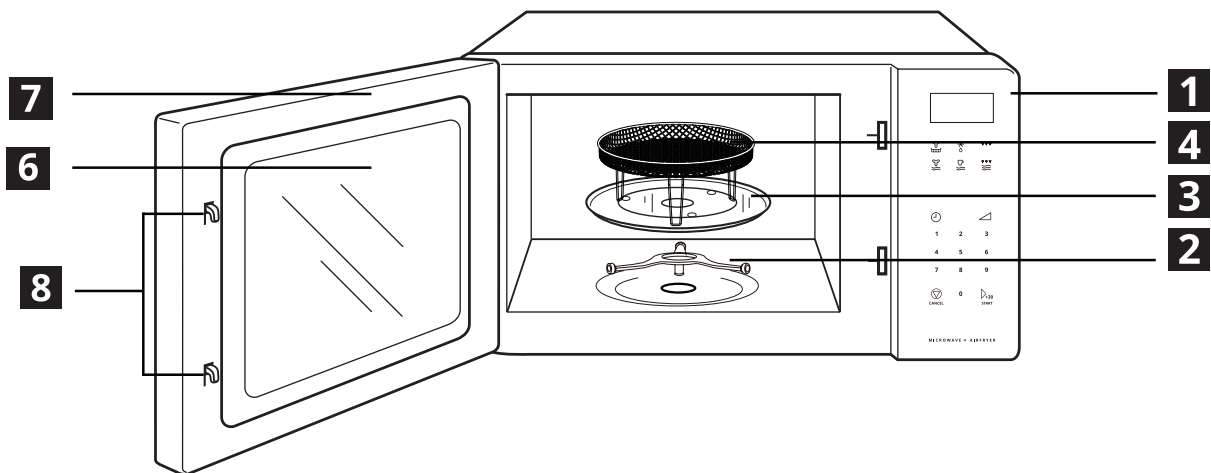
- Glazen schaal 1x
- Draaiplateau-ring set 1x
- Gebruiksaanwijzing 1x



- 1** Bedieningspaneel
- 2** Draaiplateau-ring set
- 3** Glazen schaal
- 4** Airfrymand
- 5** Grillschaal
- 6** Kijkvenster
- 7** Deur-set
- 8** Veiligheidsvergrendelingsysteem

| | | Grillschaal | Airfrymand |
|-----------|--------------------------------|---|---|
| Modus | |  |  |
| Magnetron | | NEE | NEE |
| Grill | | JA | JA |
| Airfry | | JA | JA |
| Convectie | | JA | JA |
| Combi. | C-1 (Magnetron + convectie) | JA | JA |
| | C-2 (Magnetron+grill) | JA | JA |

Opmerking:

- Airfrymand: Gebruik deze niet in de alleen-magnetronfunctie. Deze moet op de glazen plaat worden geplaatst wanneer deze wordt gebruikt in een geschikte functie volgens bovenstaande tabel.
- Grillschaal: Gebruik deze niet in de alleen-magnetronfunctie. Deze moet op de glazen plaat worden geplaatst wanneer deze wordt gebruikt in een geschikte functie volgens bovenstaande tabel.

Installatie draaiplateau

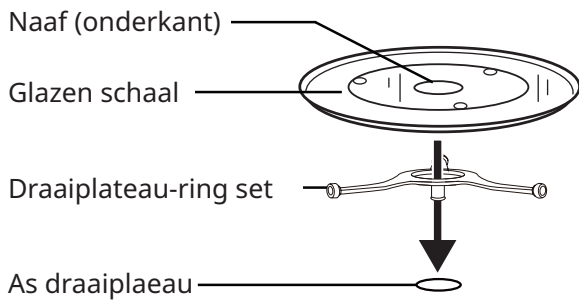

- a) Plaats het glazen draaiplateau nooit ondersteboven. Het glazen draaiplateau mag nooit worden geblokkeerd.
- b) Zowel het glazen draaiplateau als de draaiplateau-ring moeten altijd worden gebruikt bij het koken.
- c) Alle levensmiddelen en verpakkingen van levensmiddelen moeten voor het koken altijd op het glazen plateau worden geplaatst.
- d) Als het glazen plateau of draaiplateau-ring scheurt of breekt, kunt u contact opnemen met het dichtstbijzijnde geautoriseerde servicecentrum.

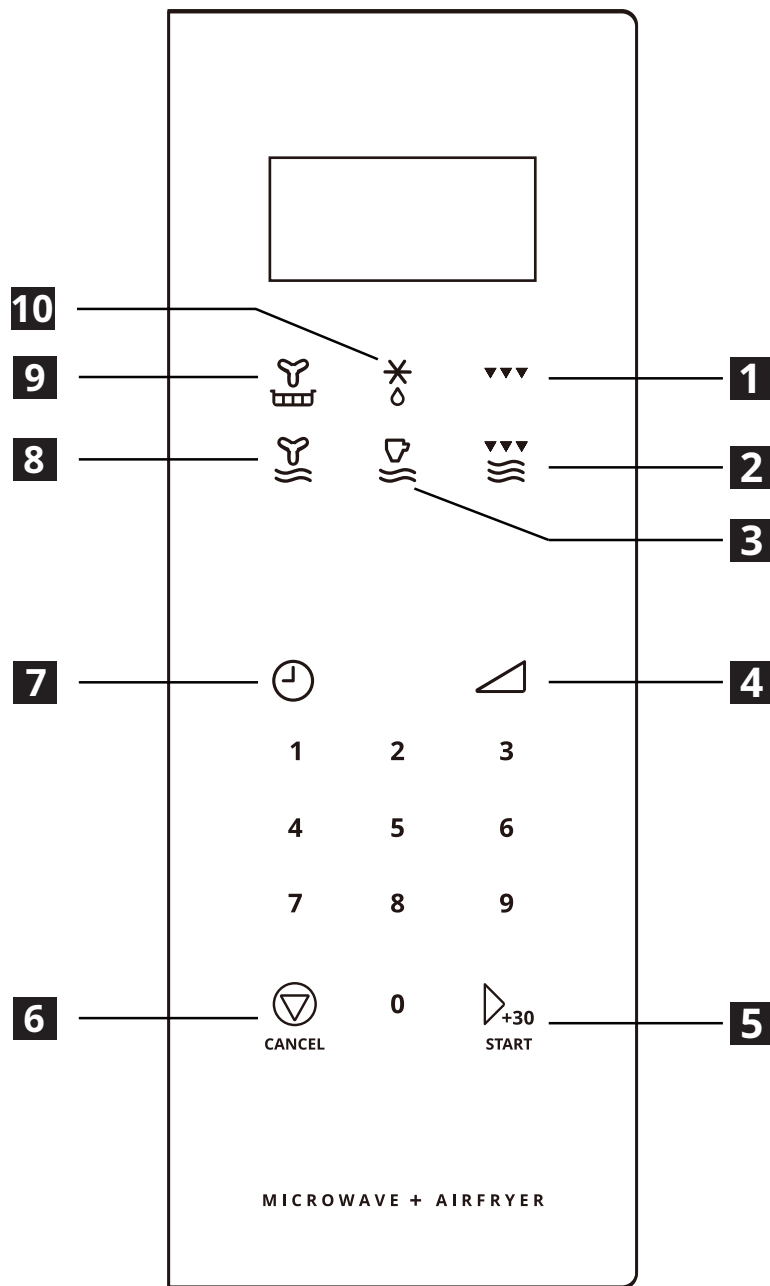

Bediening

Bedieningspaneel en toont functie-bedieningsinstructies



- 1** Grill
- 2** Magnetron + grill
- 3** Thee, koffie opwarmen
- 4** Magnetronvermogen
- 5** Start/+30sec.
- 6** Stoppen/Annuleren
- 7** Klok/Keukentimer
- 8** Magnetron + convectie
- 9** Airfry
- 10** Ontdooien



De klok instellen

- (1) Druk eenmaal op " en vervolgens wordt "00:00" weergegeven.
- (2) Druk op de cijfertoetsen om de tijd in te voeren.
Voorbeeld: Om de klok b.v. in te stellen op 12:10 drukt u achtereenvolgens op "1, 2, 1, 0".
- (3) Druk op " om te bevestigen. De klok is ingesteld.

Opmerkingen:

- (1) Om de klok opnieuw in te stellen, herhaalt u stap 1 t/m stap 3.
- (2) De klok heeft 24-urenweergave Als de klok niet is ingesteld, dan werkt deze niet wanneer het apparaat wordt ingeschakeld.



De keukentimer instellen

- (1) Druk tweemaal op " en vervolgens wordt "0:00" weergegeven.
- (2) Druk op de cijfertoetsen om de gewenste tijd in te stellen. De maximale tijdswaarde is "99:99".
- (3) Druk op " om te bevestigen. De timer begint af te tellen.

Koken met de magnetron

Er zijn 10 vermogensniveaus beschikbaar.

| | | | | | | | | | | |
|----------------|-------|-------|-------|-------|-------|-------|-------|-------|-------|------|
| Voeding | 100% | 90% | 80% | 70% | 60% | 50% | 40% | 30% | 20% | 10% |
| Display | P100 | P90 | P80 | P70 | P60 | P50 | P40 | P30 | P20 | P10 |
| WATT | 900 W | 810 W | 720 W | 630 W | 540 W | 450 W | 360 W | 270 W | 180 W | 90 W |

- (1) Druk eenmaal op " en vervolgens wordt "P100" weergegeven.
- (2) Druk herhaaldelijk op " of druk op de cijfertoetsen om het vermogensniveau in te stellen.
Er zijn 10 vermogensniveaus beschikbaar.
- (3) Druk op " om te bevestigen.
- (4) Druk op de cijfertoetsen om de bereidingstijd in te stellen. De maximale tijdswaarde is "99:99".
- (5) Druk op " om het bereiden te beginnen.



Ontdooien per gewicht

- (1) Druk eenmaal op " en vervolgens wordt "dEF1" weergegeven.
- (2) Druk op de cijfertoetsen om het gewicht van het voedsel in te stellen. Het gewicht moet liggen tussen 100~ 2000 g.
- (3) Druk op " om het ontdooien te starten.

Opmerking:

De zoemer zal klinken om u eraan te herinneren het voedsel om te draaien tijdens het ontdooien. Als u geen actie uitvoert, zal de oven doorgaan met werken.



Ontdooien met tijdsduur

- (1) Druk tweemaal op "" en vervolgens wordt "dEF2" weergegeven.
- (2) Druk op de cijfertoetsen om de gewenste ontdooitijdsduur in te stellen.
De maximale tijdswaarde is "99:99".
- (3) Druk op "+30" om het ontdooien te starten.

Opmerkingen:

- (1) De zoemer zal klinken om u eraan te herinneren het voedsel om te draaien tijdens het ontdooien.
Als u geen actie uitvoert, zal de oven doorgaan met werken.
- (2) Het standaard vermogensniveau is P30 en kan niet worden veranderd.





Voedsel bereiden met de grill

- (1) Druk eenmaal op "" en vervolgens wordt "G" weergegeven.
- (2) Druk op de cijfertoetsen om de bereidingstijd in te stellen. De maximale tijdswaarde is "99:99".
- (3) Druk op "+30" om het bereiden te beginnen.

Opmerking:

De zoemer zal klinken om u eraan te herinneren het voedsel om te draaien tijdens het grillen.
Als u geen actie uitvoert, zal de oven doorgaan met werken.

Voedsel bereiden met de airfryer (met voorverwarming & zonder voorverwarming)

- (1) Druk eenmaal op "" en vervolgens wordt "150°C" weergegeven.
- (2) Druk herhaaldelijk op "" en stel de temperatuur in. Er zijn 10 standen beschikbaar, als volgt 150°C, 160°C, 170°C, 180°C, 190°C, 200°C, 210°C, 220°C, 230°C, 240°C.
- (3) Druk op "+30" om de temperatuur te bevestigen.
- (4) Druk nogmaals op "+30" om de voorverwarming te starten. De oven piept twee keer wanneer het voorverwarmen gereed is. Open de deur en plaats het voedsel in de oven. Sluit vervolgens de deur.
(Sla deze stap over als voorverwarmen niet nodig is).
- (5) Druk op de cijfertoetsen om de bereidingstijd in te stellen. De maximale tijdswaarde is "99:99".
- (6) Druk op "+30" om het bereiden te beginnen.

| RECEPTNAAM | GEWICHT | TIJD (MIN.) | MODUS | MENUTIPS |
|----------------------------------|---------|-------------|--------------|--|
| Bevroren Friet | 300 g | 21:00 | Airfry 240°C | 1. Na 2/3 van de kooktijd schudden of omkeren om ongelijke boven- en onderkant te voorkomen. 2. De resultaten van verschillende groottes van frietjes zijn verschillend, en in dit experiment is friet van de grootte 9 mm * 9 mm gebruikt. |
| Bevroren Aardappelstukjes | 450 g | 15:00 | Airfry 240°C | Na 2/3 van de kooktijd schudden of omkeren om ongelijke boven- en onderkant te voorkomen. |
| Bevroren Kipnuggets | 350 g | 24:00 | Airfry 240°C | Na 2/3 van de kooktijd schudden of omkeren om ongelijke boven- en onderkant te voorkomen. |
| Bevroren Gebakken Inktvis | 250 g | 24:00 | Airfry 240°C | Na 2/3 van de kooktijd schudden of omkeren om ongelijke boven- en onderkant te voorkomen. |
| Bevroren Uienringen | 250 g | 15:00 | Airfry 240°C | Na 2/3 van de kooktijd schudden of omkeren om ongelijke boven- en onderkant te voorkomen. |
| Bevroren Gepaneerde Gamba's | 250 g | 15:00 | Airfry 240°C | Na 1/2 van de kooktijd schudden of omkeren om ongelijke boven- en onderkant te voorkomen. |
| Bevroren Gebakken Kippenkotelet | 400 g | 21:00 | Airfry 240°C | Na 1/2 van de kooktijd schudden of omkeren om ongelijke boven- en onderkant te voorkomen. |
| Gegrilde Verse Visfilets | 300 g | 14:00 | Airfry 240°C | / |
| Bevroren Buffalo Kippenvleugels | 420 g | 18:00 | Airfry 240°C | Na 1/2 van de kooktijd schudden of omkeren om ongelijke boven- en onderkant te voorkomen. |
| Bevroren Gebakken Kippenvleugels | 500 g | 18:00 | Airfry 240°C | Na 1/2 van de kooktijd schudden of omkeren om ongelijke boven- en onderkant te voorkomen. |

Opmerkingen: de bovenstaande instelling voor de Airfry-functie is slechts een aanbeveling. Volg de instructies op de verpakking van uw diepvriesproducten.

Magnetron + convectorie (Combikoken)

- (1) Druk eenmaal op "☺" en vervolgens wordt "C-1" weergegeven.
- (2) Druk op de cijfertoetsen om de bereidingstijd in te stellen. De maximale tijdsduur is "99:99".
- (3) Druk op "▶+30" om het bereiden te beginnen.

Magnetron + grill (Combikoken)

- (1) Druk eenmaal op "☺☺" en vervolgens wordt "C-2" weergegeven.
- (2) Druk op de cijfertoetsen om de bereidingstijd in te stellen. De maximale tijdsduur is "99:99".
- (3) Druk op "▶+30" om het bereiden te beginnen.

Meerstapskoken

Opmerkingen:

- (1) Bij meerstapskoken kunnen twee kookstappen worden ingesteld.
- (2) Als u de ontdooifunctie instelt, dan werkt deze automatisch in de eerste stap.
- (3) De keukentimer, het auto-menu, voorverwarmen en snelkoken kunnen niet worden ingesteld als een van de meerdere stappen.

Voorbeeld: Voedsel 5 minuten ontdooien en dan 7 minuten grillen.

- (1) Druk tweemaal op "✕" en vervolgens wordt "dEF2" weergegeven.
- (2) Druk op "5", "0" en "0" om de gewenste ontdooitijd in te stellen op 5 minuten.
- (3) Druk eenmaal op "▼▼▼" en vervolgens wordt "G" weergegeven.
- (4) Druk op "7", "0" en "0" om de bereidingstijd in te stellen op 7 minuten.
- (5) Druk op "▶+30" om het bereiden te beginnen.



Snelkoken

- (1) In standby kunt u door op de cijfertoetsen 1 t/m 6 te drukken snel een bereidingstijd van 1 t/m 6 minuten selecteren. Vervolgens kunt u op "▶+30" drukken om de bereidingstijd te verlengen. De maximale tijdsduur is "99:99".
- (2) Druk in standbymodus op "▶+30" om voedsel 30 seconden lang op 100% vermogen te bereiden. Met elke druk op dezelfde toets kunt u steeds 30 seconden toevoegen en de maximale tijdsduur is "99:99".

Opmerkingen:

In de magnetron-, grill-, airfry-combinaties en ontdooien op basis van tijdsduur kan elke keer dat er op "▶+30" wordt gedrukt de bereidingstijd met 30 seconden worden verlengd. (Behalve ontdooien op gewicht).

Thee, koffie opwarmen

- (1) Druk eenmaal op  en vervolgens wordt "1" weergegeven.
- (2) Druk herhaaldelijk op  en vervolgens wordt "1", "2", of "3" op volgorde weergegeven.
- (3) Druk op  om het bereiden te beginnen.

Drankenmenukaart

| Menu | Gewicht | Display | Voeding |
|-----------------------|----------|---------|---------|
| Thee, koffie opwarmen | 1 kopje | 1 | P100 |
| | 2 kopjes | 2 | |
| | 3 kopjes | 3 | |

Kinderslot

U kunt deze functie gebruiken om de knoppen op het scherm uit te schakelen en te voorkomen dat uw kind de oven per ongeluk aanzet.

Het kinderslot activeren:

Houd in de stand-bymodus  drie seconden ingedrukt. Er klinkt een pieptoon en het vergrendelingspictogram wordt weergegeven.

Het kinderslot deactiveren:

Houd  in de vergrendelde stand drie seconden ingedrukt. Er klinkt een pieptoon.

Gedempte modus

De geluidsdempingsmodus activeren:

Houd in de standbymodus "8" gedurende drie seconden ingedrukt. "OFF" wordt weergegeven. Wanneer u nu op de toets drukt, dan maakt deze geen geluid.

De geluidsdempingsmodus deactiveren:

Houd in de geluidsdempingsmodus "8" gedurende drie seconden ingedrukt. De zoemer klinkt en "On" wordt weergegeven.

Ecofunctie



De ECO-modus activeren:

Druk in standbymodus eenmaal op . Het scherm gaat uit.

De ECO-modus annuleren:

De ECO-modus wordt geannuleerd door op een willekeurige toets te drukken of door de deur te openen en te sluiten.

Onderzoeksfunctie

- (1) Als de klok is ingesteld, dan wordt de huidige tijd gedurende drie seconden weergegeven door in de bereidingsstand op  te drukken.
- (2) Druk in de magnetronstand op  om het vermogensniveau op te vragen. In de grill-, convectie- en combinatiekookstanden drukt u op de corresponderende toetsen om de bereidingstemperatuur of bereidingsmodus op te vragen.

Probleemoplossing

| Normaal | |
|--|---|
| Magnetron stoort TV-ontvangst | Radio- en tv-ontvangst kunnen worden verstoort als de magnetron aan staat. Dit is vergelijkbaar met de interferentie van kleine elektrische apparaten, zoals mixers, stofzuigers, elektrische ventilatoren. Dit is normaal. |
| Gedimd ovenlicht | Tijdens gebruik van de magnetron op laag vermogen kan het ovenlicht worden gedimd. Dit is normaal. |
| Condens op de deur, hete lucht uit de ventilatieopeningen. | Tijdens het koken kan er stoom uit het voedsel komen. Het meeste verdwijnt uit de ventilatieopeningen, maar er kan een deel condenseren op een koele plaats zoals de ovendeur. Dit is normaal. |
| Oven start per ongeluk zonder dat er voedsel in zit. | Het is verboden om het apparaat zonder voedsel erin te gebruiken. Dat is erg gevaarlijk. |

| Problemen | Mogelijke oorzaak | Oplossing |
|---------------------------|--|--|
| Oven wil niet starten. | (1) Stekker van het netsnoer zit niet goed in het stopcontact. | Loskoppelen Sluit de magnetron na 10 seconden weer aan. |
| | (2) Zekering stuk of door zekeringsautomaat uitgeschakeld. | Vervang zekering of reset stroomonderbreker (laten repareren door professioneel personeel van ons bedrijf) |
| | (3) Problemen met het stopcontact. | Test het stopcontact met andere elektrische apparaten. |
| Oven wordt niet goed heet | (4) De deur is niet goed gesloten. | Sluit de deur goed. |

Specificaties

| | |
|--|--------------------------|
| Model: | GÅTEBO 005.976.55 |
| Nominale spanning: | 230 V 50 Hz |
| Nominaal ingangsvermogen (Magnetron): | 1450 W |
| Nominaal uitgangsvermogen (Magnetron): | 900 W |
| Grill: | 1000 W |
| Convectie: | 2100 W |
| Oven inhoud: | 26,67 L |
| Diameter draaiplaat: | 288 mm |
| Buitenafmetingen: | 495,0×436,0×292,0 mm |
| Nettogewicht: | 16,10 kg |
| Verbruik in uitstand: | 0,5 W |
| Verbruik in standbymodus: | 0,8 W |
| De tijd die de magnetronoven maximaal nodig heeft om automatisch de relevante spaarstandmodus of toestand te bereiken: | 20 minuten |

Serienummer (start met SN, 22-cijferige code)

Serienummer: xxxxxxxxxxxxxxxxxxxxxxxx

Artikelnummer (8-cijferige code)

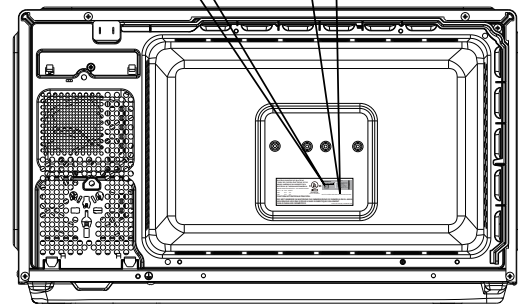

Afbeelding uitsluitend ter referentie

Installatie en aansluiten

Installatie op aanrecht

Verwijder al het verpakkingsmateriaal en de accessoires. Controleer de oven op schade zoals deuken of een gebroken deur. Installeer de oven niet als hij is beschadigd.

Kast: Verwijder beschermfolie op het oppervlak van de magnetronovenkast. Verwijder de lichtbruine Mica-laag niet die aan de ovenruimte is bevestigd om de magnetron te beschermen.

Installatie

- Kies een vlak oppervlak dat groot genoeg is voor de inlaat- en/of uitlaatopeningen.

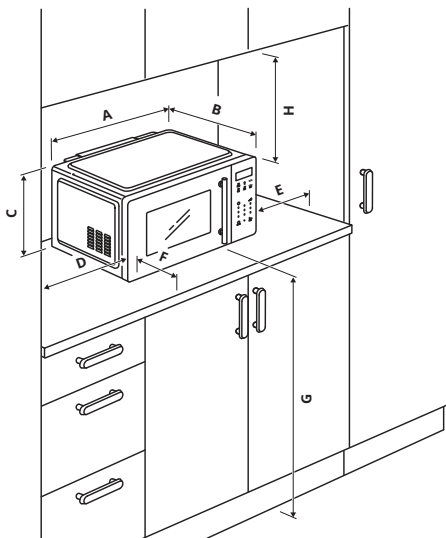

- De minimum installatiehoogte is 85 cm.
- De achterkant van het apparaat moet tegen een muur worden geplaatst. Laat minimaal 30 cm boven de oven vrij, er moet minimaal 20 cm tussen de oven en de aangrenzende muren vrij worden gehouden.
- Verwijder de pootjes onder de oven niet.
- Als u de inlaat-/uitlaatopeningen blokkeert, dan kan dit de oven beschadigen.

- Plaats de oven zo ver mogelijk van radio's en tv's. Het gebruik van de magnetronoven kan uw radio- of tv-ontvangst verstoren.
- Stop de stekker van uw oven in een standaard stopcontact. Zorg dat de spanning en de frequentie hetzelfde zijn als de spanning en de frequentie op het typeplaatje.

SJABLOON

Illustraties van afmetingen
Vrijstaande magnetron op werkblad

Artikelnaam:

Artikelnummer:

| | | | | |
|---|-------|----|------|---|
| A | 49,5 | cm | 19,5 | " |
| B | 43,6 | cm | 17,2 | " |
| C | 29,2 | cm | 11,5 | " |
| D | 20 | cm | 8 | " |
| E | 20 | cm | 8 | " |
| F | min20 | cm | 8 | " |
| G | min85 | cm | 33,5 | " |
| H | 30 | cm | 11,8 | " |

Overige opmerkingen:

Voor de veiligheid moet er een afstand van min 20 cm (8") tussen de voorkant van de magnetron en de rand van het werkblad worden toegevoegd.

WAARSCHUWING: Installeer de oven niet op een kookplaat of op een ander warmteproducerend apparaat. Als de oven in de buurt van of op een warmtebron wordt geïnstalleerd, kan de oven beschadigd raken en vervalt de garantie.



Het toegankelijke oppervlak kan heet zijn tijdens gebruik.

Milieu



Volgens de Richtlijn Afgedankte Elektrische en Elektronische Apparatuur (AEEA) moet AEEA afzonderlijk worden verzameld en behandeld. Indien u op enig moment in de toekomst dit product wilt verwijderen, gooi dit product dan niet weg met het huishoudelijk afval. Breng dit product naar een AEEA-verzamelpunt waar beschikbaar.

IKEA garantie

Hoe lang is de IKEA garantie geldig?

Deze garantie is geldig voor **5 jaar** vanaf de originele aankoopdatum van het apparaat bij IKEA. Uw originele aankoopbewijs is vereist. Als er tijdens de garantieperiode reparaties worden uitgevoerd, wordt de garantieperiode van het apparaat niet verlengd.

Wie voert de reparaties uit?

De servicepartner van IKEA verleent de service via de eigen dienstenorganisatie of bevoegde netwerk van servicepartners.

Wat valt er onder de garantie?

De garantie dekt storingen van het apparaat, die zijn veroorzaakt door verkeerde constructie of materiaalfouten vanaf de aankoopdatum bij IKEA. Deze garantie is uitsluitend van toepassing bij huishoudelijk gebruik. De uitzonderingen worden gespecificeerd onder het kopje "Wat valt er niet onder door deze garantie?" Binnen de garantieperiode worden de kosten om de storing te verhelpen vergoed, d.w.z. reparaties, onderdelen, arbeidsloon en transport, op voorwaarde dat het apparaat zonder speciale uitgaven toegankelijk voor reparaties. De EU-richtlijnen (RICHTLIJN (EU) 2019/771) en de respectieve lokale voorschriften zijn van toepassing op deze voorwaarden. Vervangen onderdelen worden eigendom van IKEA.

Wat doet IKEA om het probleem op te lossen?

De door IKEA aangeduide serviceprovider onderzoekt het product en beslist, naar zijn eigen oordeel, of het door deze garantie wordt gedekt. Als het als gedekt wordt beschouwd, herstelt de servicepartner van IKEA of zijn geautoriseerde servicepartner, via zijn servicewerkzaamheden en naar zijn eigen oordeel, het defecte product of vervangt het dat door eenzelfde of een vergelijkbaar product.

Wat valt er niet onder deze garantie?

- Normale slijtage.
- Opzettelijke schade of schade door verwaarlozing, schade veroorzaakt door het niet opvolgen van de gebruiksaanwijzing, foutieve installatie of aansluiting op een verkeerd voltage, schade veroorzaakt door chemische of elektrochemische reactie, roest, corrosie of waterschade, schade veroorzaakt door overmatig kalkgehalte van de watertoevoer, schade veroorzaakt door abnormale omgevingsomstandigheden.
- Verbruiksonderdelen, inclusief batterijen en lampjes.
- Niet-functionele en decoratieve onderdelen die niet van invloed zijn op het normale gebruik van het apparaat, inclusief eventuele krassen en mogelijke kleurverschillen.

- Onvoorziene schade veroorzaakt door vreemde voorwerpen of stoffen en het reinigen of deblokkeren van filters, afvoersystemen of wasmiddellades.
- Schade aan de volgende onderdelen: glaskeramiek, accessoires, servieskorven en bestekmandjes, aanvoer- en afvoerpijpen, afdichtingen, lampen en lampenkapjes, schermen, knoppen, behuizingen en gedeeltes van behuizingen. Tenzij bewezen is dat de schade te wijten is aan een productiefout.
- Gevallen waarin tijdens het bezoek van de monteur geen storing kon worden gevonden.
- Reparaties die niet zijn uitgevoerd door onze aangewezen servicepartners en/of een erkende contractuele servicepartner of wanneer er niet-originele onderdelen zijn gebruikt.
- Reparaties die zijn veroorzaakt door installatie die verkeerd of niet in overeenstemming met de installatie-instructies is uitgevoerd.
- Gebruik van het apparaat in een niet huishoudelijke omgeving d.w.z. professioneel gebruik.
- Transportschade. Indien een klant het product zelf naar zijn of haar woning of naar een ander adres transporteert, is IKEA niet aansprakelijk voor schade die optreedt tijdens het transport. Als het product echter door IKEA wordt afgeleverd op het door de klant aangegeven afleveradres, dan wordt schade aan het product, ontstaan tijdens deze levering, wel gedekt door IKEA.
- De installatiekosten voor het installeren van het IKEA-apparaat. Als een IKEA servicedienst of een erkende servicepartner het apparaat echter repareert of vervangt onder de voorwaarden van deze garantie, dan zal de servicedienst of de erkende servicepartner het gerepareerde of vervangende apparaat indien nodig opnieuw installeren.

Deze beperkingen zijn is niet van toepassing op probleemloos werk, uitgevoerd door een gekwalificeerde specialist, met onze originele onderdelen, om het apparaat aan te passen aan de technische veiligheidsspecificaties van een ander EU-land.

Toepasselijkheid van landelijke wetgeving

Deze IKEA garantie verleent u specifieke wettelijke rechten, welke met de lokale wetgeving, die varieert van land tot land, overeenstemmen of deze overstijgen. Deze voorwaarden beperken op geen enkele wijze de consumentenrechten die onder de plaatselijke wetgeving vallen.

Gebied van geldigheid

Voor apparaten die in een EU-lidstaat zijn aangeschaft en meegenomen worden naar een andere EU-lidstaat, wordt de dienstverlening uitgevoerd in het kader van de garantievoorwaarden die in het nieuwe land gebruikelijk zijn.

Een verplichting om diensten te verlenen in het kader van de garantie bestaat uitsluitend als het apparaat voldoet aan en is geïnstalleerd in overeenstemming met:

- de technische specificaties van het land waarin aanspraak gemaakt wordt op de garantie;
- de montage-instructies en de veiligheidsinformatie uit de gebruiksaanwijzing.

De gespecialiseerde DIENST NA VERKOOP voor IKEA-apparaten

Aarzel niet om contact op te nemen met de IKEA naverkoop-serviceprovider om:

- het indienen van een claim onder deze garantie;
- te vragen om verduidelijking rond de installatie van het IKEA-apparaat in het gespecialiseerde IKEA-keukenmeubilair;
- verduidelijking te vragen in verband met de functies van de IKEA apparaten.

Om u beter van dienst te kunnen zijn, verzoeken wij u om eerst de installatie-instructies en de gebruiksaanwijzing zorgvuldig door te lezen alvorens ons te contacteren.

Hoe u ons kunt bereiken als u hulp nodig hebt



Aan het einde van dit boekje staan de telefoonnummers van de door IKEA goedgekeurde Klantenservice.

- i** Om u sneller van dienst te kunnen zijn bevelen we aan dat u gebruik maakt van de specifieke telefoonnummers die aan het einde van deze gebruiksaanwijzing worden vermeld. Gebruik altijd de nummers die worden vermeld in de gebruiksaanwijzing van het specifieke apparaat waarvoor u assistentie nodig hebt. Vergeet niet het 8-cijferige artikelnummer en het 22-cijferige serienummer te vermelden die op het typeplaatje van uw apparaat staan.

- i** **BEWAAR HET AANKOOPBEWIJS!**
Dit is uw bewijs van aankoop, dat u ook nodig hebt om de geldigheid van de garantie aan te tonen. Op de kassabon is ook de IKEA naam en het artikelnummer (8 cijfers) van elk door u aangeschaft apparaat vermeld.

Hebt u extra hulp nodig?

Voor alle bijkomende vragen die geen betrekking hebben op nazorg voor uw toestellen, neemt u contact op met het callcenter van uw IKEA winkel. Wij adviseren u de documentatie die bij het apparaat wordt geleverd zorgvuldig door te lezen voordat u contact met ons opneemt.

Informatie over reserveonderdelen

- De reserveonderdelen: thermostaten, temperatuursensoren, printplaten en lichtbronnen, zullen voor professionele reparateurs gedurende een minimumperiode van zeven jaar nadat het laatste exemplaar van het model op de markt is gebracht nog beschikbaar zijn.
- De reserveonderdelen: deurhandgrepen, deurscharnieren, bakjes en mandjes zullen voor professionele reparateurs en eindgebruikers gedurende een minimumperiode van zeven jaar en deurafdichtrubbers gedurende een periode van minimaal 10 jaar, nadat het laatste exemplaar van het model op de markt is gebracht nog beschikbaar zijn.

De reserveonderdelen zijn te vinden op:

www.ikea.com

| Country | Phone Number | Call Fee | Opening Time (Mon-Fri) |
|-----------------|---|---------------|---|
| Deutschland | 08007242420 | Kostenlos | 8am - 5pm |
| France | 0805543333 | Gratuit | 8.30 am – 7.00 pm (lun-ven) 8.30 am – 1.00 pm (sam) |
| United Kingdom | 08009175827 | free | 9am till 5pm |
| Ireland | | free | 9am till 5pm |
| Italia | 800130373 | Gratuito | 9am-6pm |
| España | 900822398 | Gratis | 9am-6pm |
| Ελλάδα | 0080044146128 (+30)21 6860020 | Χωρίς χρέωση | 9am-6pm |
| Nederland | Local(within NL): 050-7111267 International: +31 507111267 | Gratis | Ma-Vr 8-20, Za 9-20 |
| Sverige | 0775700500 | Kostnadsfritt | 8.30 am - 8.00 pm (Mon-Fri) 9.30 am - 6.00pm (Sat-Sun) |
| Schweiz | 0800110344 | Kostenlos | 8am - 5pm |
| Suisse | | Gratuit | 8am - 5pm |
| Svizzera | | Gratuito | 8am - 5pm |
| Österreich | 0800909626 | Kostenlos | 9am-6pm |
| België | 080080159 | Gratis | 9am-5pm |
| Belgique | | Gratuit | 9am-5pm |
| Luxembourg | | Gratuit | 9am-5pm |
| Danmark | 70150909 | Gratis | 8.30 am – 8.00 pm (Mon-Fri) 9.30 am-6.00pm (Sat-Sun) |
| Norge | 80031407 | Gratis | 9am-4pm |
| Polska | 800012088 | Bezpłatne | 9am-5pm |
| Portugal | 800210151 | Gratuita | 9am-6pm |
| Česká republika | 800050717 | Zdarma | 9am-5pm |
| Suomi | 0800302588 | Maksuton | 9am-4pm |
| Magyarország | 0680984517 | Ingyenes | 9am-5pm |
| Australia | IKEA.com | | |
| Latvia | 80000037 | Bezmaksas | 9am-6pm |
| Estonia | 8000044841 | Tasuta | 9.00 – 18.00 (E-R) |
| Lithuania | 880030167 | Nemokamai | 9.00 – 18.00 (Pr-Pn) |
| Slovenija | IKEA.com | | |
| Slovensko | 0800160812 | Bezpłatne | 9.00 – 18.00 (pondelok – piatok) |
| България | IKEA.com | | |
| Cyprus | IKEA.com | | |
| Hrvatska | IKEA.com | | |
| Ísland | IKEA.com | | |
| România | 800400660 | Call Fee | 9am - 5pm |
| Serbia | IKEA.com | | |

