





**ENGLISH**

**18**

**4**

**4**

**العربية**

**עברית**

## Content

Safety information .....	4	Care and cleaning .....	13
Safety instruction .....	5	Troubleshooting .....	13
Product description .....	7	Technical data .....	14
Power Selection (Mechanical Switch) .....	8	Energy efficiency .....	15
Indicators .....	10	Environmental concerns .....	15
Daily use .....	10	IKEA Warranty .....	16
Cookware guidance .....	11		

## Safety information

ⓘ For your safety and correct operation of the appliance, read this manual carefully before installation and use. Always keep these instructions with the appliance even if you move or sell it. Users must fully know the operation and safety features of the appliance.

### Correct use

- Do not leave the appliance unattended during operation.
- The appliance is designed exclusively for domestic use.
- The appliance is designed exclusively for indoor use.
- The appliance must not be used as a work surface or as a storage surface.
- Do not place or store flammable liquids, highly inflammable materials or fusible objects (e.g. plastic film, plastic, aluminium) in or near the appliance.
- Watch out when connecting electric appliances to sockets nearby. Do not allow connecting leads to come into contact with or to catch underneath the appliance or hot cookware.
- Do not do repairs yourself to prevent injury and damage to the appliance. Always contact your nearest IKEA store.

### Child and vulnerable people safety

- This appliance can be used by children aged from 8 years and above and persons with reduced physical, sensory or mental capabilities or lack of experience and knowledge if they have been given supervision or instruction concerning use of the appliance in a safe way and understand the hazards involved.

- Keep all packaging away from children. There is a risk of suffocation.
- Keep children away from the appliance while in operation as when not in use.
- Children less than 8 years of age shall be kept away unless continuously supervised.
- Children shall not play with the appliance. Cleaning and user maintenance shall not be made by children without supervision.

⚠ **WARNING!** Activate child lock to avoid small children and pets unintentionally switching the appliance on.

### General safety

- Keep ventilations openings, in the appliance enclosure or in the built-in structure, clear of obstruction.
- Do not touch the panel when the residual heat indicator is still lit in order to prevent injury.
- Do not insert any object into the induction hob during operation to prevent electric shock.
- Do not wrap the cord around the neck to prevent strangulation hazard.
- A steam cleaner is not to be used for cleaning the appliance.
- Metallic objects such as knives, forks, spoons and lids should not be placed on the hob surface since they can get hot.
- After use, switch off the hob element by its control and do not rely on the pan detector.
- This appliance is not intended to be operated by means of an external timer or separate remote-control system.
- Care should be taken to avoid touching heating elements.

- If the supply cord is damaged, it must be replaced by the manufacturer, the Authorised Service Centre or similarly qualified persons in order to avoid a hazard. Please contact nearest IKEA store.
- ⚠ **WARNING!** If the surface is cracked, switch off the appliance to avoid the possibility of electric shock. Please contact nearest IKEA store.
- ⚠ **WARNING!** The appliance and its accessible parts become hot during use.
- ⚠ **WARNING!** Unattended cooking on a hob with fat or oil can be dangerous and may result in fire. NEVER try to extinguish a fire with water, but switch off the appliance and then cover flame e.g. with a lid or a fire blanket.

- ⚠ **CAUTION:** hot surface, The surfaces are liable to get hot during use.
- ⚠ **CAUTION:** The cooking process has to be supervised.  
A short term cooking process has to be supervised continuously.
- ⚠ **WARNING!** Use only hob guards designed by the manufacturer of the cooking appliance or indicated by the manufacturer of the appliance in the instructions for use as suitable or hob guards incorporated in the appliance. The use of inappropriate guards can cause accidents.

## Safety instruction

### Installation

- Manufacturer is not responsible for any injury to persons and pets or damage to property caused by failure to comply following requirements.
- ⚠ **CAUTION!** To proceed with the installation refer to the Safety Information.
- ⚠ **WARNING!** Installation process must follow the laws, ordinances, directives and standards (electrical safety rules and regulations, proper recycling in accordance with the regulations, etc.) in force in the country of use!
- Avoid installing the appliance next to doors and under windows as hot cookware may be knocked off the hob when doors and windows are opened.
- Make sure that the appliance is not damaged because of transport. Do not connect a damaged appliance.
- Do not install the appliance if it is damaged during the transportation.
- Do not connect the hob with extension cords and do not place the hob with cord across working areas.

- Do not change the specifications or modify this product. Risk of injury and damage to the appliance.
- ⚠ **WARNING!** Carefully obey the instructions for electrical connections.

### Electrical connections

- Before connecting, check that the nominal voltage of the appliance stated on the rating plate, corresponds to the available supply voltage. Also, check the power rating of the appliance and ensure that the home's electrical installation is suitably sized to suit the appliance power rating (refer to the Technical data chapter).
- The rating plate is located on the lower casing of the hob.
- ⚠ **WARNING!** Risk of injury from electrical current.
- Loose and inappropriate plug and socket connections can make the terminal overheat.

**Before Use:**

Please pay attention to the following instructions before use.

- Please use the standard main power supply socket, and regularly check the socket to prevent any damage.
- Do not open the appliance by yourself or any unqualified person. Only repair the appliance by its service agent or similarly qualified technician.
- Please check with the power cord and plug.  
If the power cord or plug is damaged, please do not use the appliance. Do not pull out the plug with wet hand.
- Do not use the extension power cord, and please use the main power supply socket only.
- If the appliance is not in use for a long period of time, please turn on the appliance to stabilize the electronic component for 10 minutes first. Then, you can start to operate the appliance.
- Do not use the appliance near water, fire or damp area. The appliance is intended to use in indoor household ONLY.
- Remove all packaging, stickers and film remove the appliance before the first use.
- Switch the cooking zones off after each use by its controls and do not rely on pan detector.
- Risk of burns! Do not place objects made of metal, such as knives, forks, spoons and saucepan lids on the cooking surface, as they can get hot.

⚠ **WARNING!** Fire hazard! Overheated fats and oils can ignite very quickly.

⚠ **WARNING!** Users with implanted pacemakers should keep their upper body at least 30 cm from induction cooking zones that are switched on.

⚠ **WARNING!** Do not operate the appliance with wet hands and keep control panel surface dry. Lot of water on control panel keys will make them no longer operable.

⚠ **WARNING!** If the surface is cracked, switch off the appliance to avoid possibility of an electric shock.

**During & After use:**

Please pay attention to the following instruction to prevent ignition and accidents.

- Please place the appliance on flat and solid surface ONLY.
- Children should be supervised to ensure that they do not play with the appliance.
- Do not place any following objects on the panel when the appliance is operating.
  - a) Stainless steel
  - b) Iron
  - c) Cast iron
  - d) Aluminum
  - e) Lid and enamel
  - f) Knife, fork or spoon
  - g) Plate made of iron, stainless steel, cast iron or aluminum
  - h) Empty cookware
- Do not carry or move the appliance with cookware on top during heating.
- Please maintain a good surrounding environment for ventilation during heating.
- Do not insert any wire or metal objects into the air inlet or air outlet of the appliance.
- How to take care of the panel
  - a) Do not drop any heavy objects to the panel.
  - b) Do not pour water, acid or any liquid to the panel.
  - c) Do not burn anything with fire on the panel.
  - d) Do not place any hot cookware on top when the appliance is not in use.
  - e) If the surface (panel) is cracked, turn off the appliance immediately to avoid electric shock, and return to nearest IKEA store.
  - f) Some of the cookware may generate a noise during use. Please slightly move the cookware, and the noise may disappear or reduce. If not, please change the cookware.

- Do not place the appliance on carpet, cloth or paper material when the appliance is operating.
- Do not touch the panel while it is hot. The panel is still hot until the residual heat indicator is removed, even if the power is off.
- Do not unplug the appliance by pulling the cable.
- Please turn off the appliance and let cool down before unplug. Please unplug the power cord when the appliance is not going to use for long period of time.
- Keep the cookware away from the appliance after use.

### How to avoid damage to the appliance

- The glass ceramic can be damaged by objects falling onto it, or knocked by the cookware.
- Cookware made of cast iron, cast aluminum or with damaged bottoms can scratch the glass ceramic if slide on the surface.

- Glass ceramic can be damaged if also dropped on the floor.
- To avoid damaging cookware and glass ceramics, do not allow saucepans or frying pans to boil dry.
- Do not use the cooking zones with empty cookware or without cookware.
- Never line any part of the appliance with aluminium foil. Never place plastic or any other material which may melt in or on the appliance.

**⚠ WARNING!** Keep product connected to power socket after use until the fan and the heat indicator has shut off.

### Information on acrylamides

**Important!** According to the latest scientific knowledge, intensive browning of food, especially in products containing starch, can constitute a health risk due to acrylamides. Therefore, we recommend cooking at the lowest possible temperatures and not browning foods too much.

## Product description

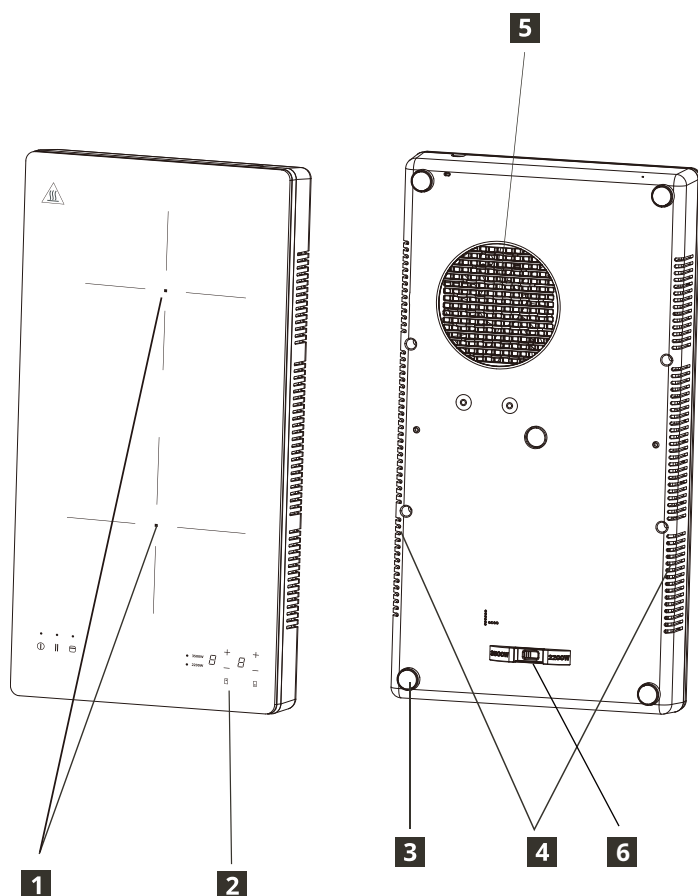

- 1** Heating area  
Front cooking zone 180mm 2000W  
Rear cooking zone 158mm 1500W
- 2** Control panel
- 3** Silicone feet
- 4** Air outlet
- 5** Air inlet
- 6** Mechanical switch (refer to Power Selection section)

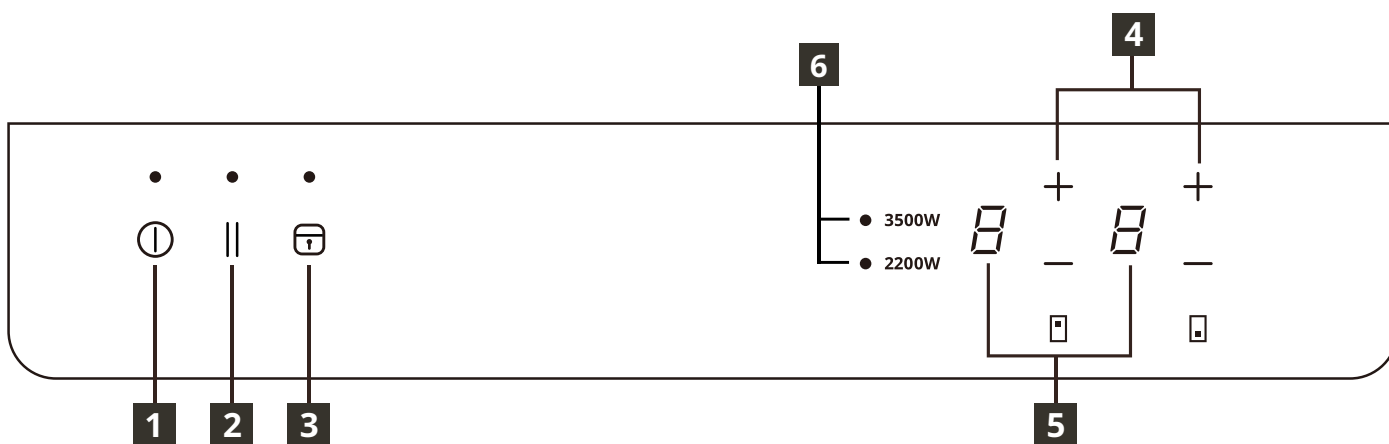

**1** On/Off

**2** Pause

**3** Lock/ Child lock

**4** Power level setting

**5** Power level display

**6** Power selection

### Touch Control sensor fields and displays

You operate the hob by touching sensor fields.

Displays and acoustic signals (short beep) confirm the selection of a function.

### Power Selection (Mechanical Switch)

Before connecting the product, please check your home's power supply and verify if it can withstand the rated power of the product.

At the time of purchase, the maximum power of the hob is set to 2200W, but if you are sure that your electrical installation supports higher power, you can increase it to 3500W by following the steps below:

- Make sure the induction hob is power off.
- Remove any pots from the hob.
- Turn the induction hob over and move the mechanical switch to the power 3500W with a tool (e.g. screwdriver).

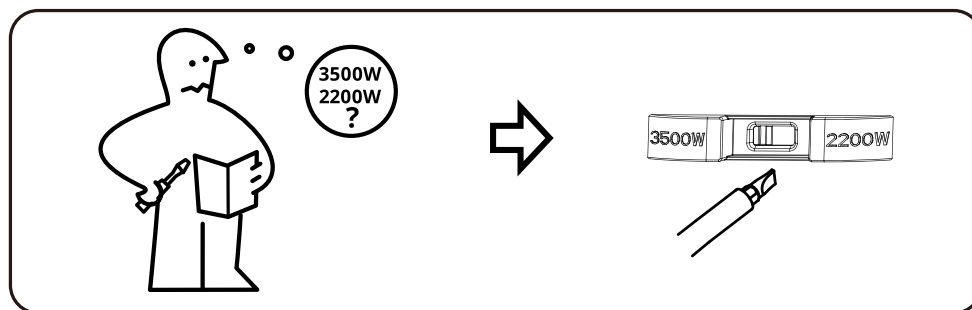



**⚠ WARNING!** Risk of selection of wrong max power can cause an overload on your home's electrical circuit and the fuse can be tripped (in case of modern electrical circuit) or blown (in case of old electrical circuit).  
Contact a qualified electrician to verify your home's electrical circuit capability.

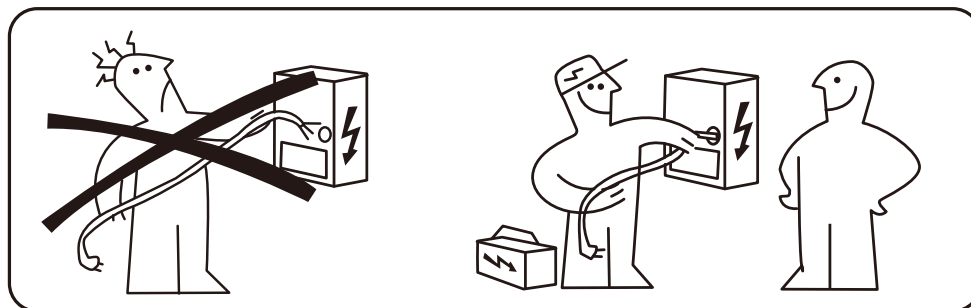

**To use the 3500W mode**

Your electrical installation must have at least 15A. Move the mechanical switch to the power 3500W.

**To use the 2200W mode**

Your electrical installation must have at least 10A. Move the mechanical switch to the power 2200W.

**Power Management**

This product is equipped with electronically controlled Power Management.

For 3500W mode, both zones can be used at full power simultaneously.

For 2200W mode, this function monitors electric loading and limits the maximum power output of the zones, preventing the network from overloading.

The function divides the power between cooking zones and automatically decreases the power of the other cooking zone if necessary (the last command has highest priority).

See the tables below for details.

**3500W mode**

The power of the zones are listed in the table below:

Power Level	1	2	3	4	5	6	7	8	9
Front zone	200W	300W	600W	900W	1100W	1300W	1500W	1800W	2000W
Rear zone	100W	200W	500W	600W	700W	900W	1100W	1300W	1500W

**2200W mode**

The power of the zones when only one of the zones is activated at a time:

Power Level	1	2	3	4	5	6	7	8	9
Front zone	200W	300W	600W	900W	1100W	1300W	1500W	1800W	2000W
Rear zone	100W	200W	500W	600W	700W	900W	1100W	1300W	1500W

The power of the zones when both of the zones are activated simultaneously:

Power Level	1	2	3	4	5	6	7	8	9
Front zone	200W	300W	600W	900W	1000W	1100W	1200W	1300W	1500W
Rear zone	100W	200W	500W	600W	700W	800W	900W	1000W	1200W

The power level can be freely chosen, but the total power will be max 2200W. (eg.: level 9 + level 5, or level 5 + level 9).

Power management strategy is still the latest priority logic. That means if the rear zone is set at level 6 (800W), then the front zone can be set up to level 8 (1300W). If front zone setting is changed to level 9 (1500W), then the rear zone will be decreased automatically to level 5 (700W).

## Indicators

### Pot incorrectly positioned or missing

This symbol appears if the pot is not suitable for induction cooking, is not positioned correctly or is not of an appropriate size for the cooking zone selected. If no pot is detected within 30 seconds of making the selection, the cooking zone switches off.

### Residual heat

If display shows "H", the cooking zone is still hot. When the cooking zone cools down, the display goes off.

### **WARNING!** Risk of burns from residual heat!

After you switch the appliance off, the cooking zones need some time to cool down. Look at the residual heat indicator .

Use residual heat for melting and keeping food warm.

Don't disconnect the product without waiting for the  to be removed from display.

## Daily use



### Connecting to socket

1. After insert the plug into main supply, the child lock will be activated. Press and hold the Child Lock key for 3 seconds to deactivate.

### On/Off

1. Press the On/ Off key, the screen will display "0" as in standby mode and the power indicator light will light up. If there is no heat setting selected within 30 seconds, the hob will switch off automatically without pressing the On/ Off key.
2. Press On/ Off key during operation, the hob will switch off.



### Power level setting

1. Press — or + to control the power level during operation.
2. Press —, the power level will go straight to "9". Press — to decrease the power level from "9" to "1".
3. Press + the power level will increase from "1". Press + to increase the power level from "1" to "9".



### Pause Mode

- You can pause the heating instead of shutting the hob off.
- When entering the Pause mode, all the controls except the On/ Off control are disabled.



**To enter pause mode**

Touching the pause control.

All the indicator will show “| |”.

**To exit pause mode**



Touching the pause control again.

- ⚠ When the hob is in the pause mode, all the controls are disabled except the On/ Off , you can always turn the induction hob off with the On/ Off  control in an emergency.  
The hob will shut down after 10min if you don't exit the pause mode.



**Lock / Child lock**

When the cooking zone operate, you can lock the control panel, for example in order to clean the hob. It prevents an accidental change of the power level setting. The hob can still be shut off by the On/ Off key.

**Activate lock**

1. Set wanted power level.
2. Press  for 3 seconds. The function is activated when  indicator is lit up and a sound is given.



**Deactivate lock**

1. Press  for 3 seconds. The function is deactivated when  indicator goes off and a sound is given.
2. The power level will return to the previous setting.



**Child lock function**

You can also keep control panel locked when the hob is not operating. This function prevents an accidental operation of the appliance.

**Activate the child lock**

1. Activate the appliance with the On/ Off key. Do not set any power level.
2. Press  for 3 seconds. The function is activated when  indicator is lit up and a sound is given.
3. Deactivate the appliance with the On/ Off key.

**Deactivate the child lock**

Press  for 3 seconds. The function is deactivated when  indicator goes off and a sound is given.

**Automatic switch off****The function switches the hob off automatically if:**

- All cooking zones are switched off.
- YOU do not set the power level after switching on the hob within 30 seconds.
- YOU do not switch a cooking zone off or you do not modify the power level after 2 hours, or if the overheating occurs (e.g. when a pan boils dry).

**Cookware guidance****What pots to use**

Only use pots and pans with bottom made from ferromagnetic material which are suitable for use with inductions hobs:

- cast iron
- enamelled steel
- carbon steel
- stainless steel (although not all)
- aluminium with ferromagnetic coating or ferromagnetic plate

To determine if a pot or pan is suitable, check for the  symbol (usually stamped on the bottom). You can also hold a magnet to the bottom. If it clings to the underside, the cookware will work on an induction hob.

To ensure optimum efficiency, always use pots and pans with a flat bottom that distributes the heat evenly. If the bottom is uneven, this will affect power and heat conduction.

**How to use****Minimum diameter of pot/pan base for the different cooking areas**

To ensure that the hob functions properly, the pot must cover one or more of the reference points indicated on the surface of the hob, and must be of a suitable minimum diameter.

Always use the cooking zone that best corresponds to the diameter of the bottom of the pan.

Cooking zone	Recommended cookware diameter [mm]
Front cooking zone	120-200
Rear cooking zone	120-180

**Empty or thin-based pots/pans**

Do not use empty or thin-based pots/ pans on the hob. Otherwise, the temperature will be so high that it will damage the pan or the hob surface and it will not be able to monitor the temperature or turn off automatically. If this occurs, do not touch anything and wait for all components to cool down.

If an error message appears, refer to "Troubleshooting".

**Hint/tips****Noise during cooking**

When a cooking zone is active, it may hum briefly. This is a characteristic of all glass ceramic cooking zones and does not impair the function or life of the appliance. The noise depends on the cookware used. If it causes considerable disturbance, it may help to change the cookware.

**Normal operating noises of the induction hob**

Induction technology is based on the creation of electromagnetic fields to generate heat directly on the bottom of cookware. Pots and pans may cause a variety of noises or vibrations depending on how they are manufactured.

These noises are described as follows:

**Low humming (like a transformer)**

This noise is produced when cooking at a high heat level.

It is based on the amount of energy transferred from the cooktop to the cookware.

The noise ceases or quiets down when the heat level is reduced.

**Quiet whistling**

This noise is produced when the cooking vessel is empty.

It ceases once liquids or food are placed in the vessel.

**Crackling**

This noise occurs with cookware made of various materials layered one upon the other.

It is caused by the vibrations of the surfaces where different materials meet.

The noise occurs on the cookware and can vary depending on the amount of food or liquid and the cooking method (e.g., boiling, simmering, frying).

**Loud whistling**

This noise occurs with cookware made of different materials layered one upon the other and when they are additionally used at maximum output and also on two cooking zones. The noise ceases or quiets down when the heat level is reduced.

**These sounds are normal Fan noises**

For proper operation of the electronic system, it is necessary to regulate the temperature of the cooktop. For this purpose, the cooktop is equipped with a cooling fan, which is activated to reduce and regulate the temperature of the electronic system. The fan may also continue to run after the appliance is turned off if the detected temperature of the cooktop is still too hot after turning it off.

**Rhythmic sounds, similar to the ticking sound of a clock**

This noise occurs only when at least three cooking zones are operating and disappears or weakens when some of them are switched off.

The noises described are a normal element of the induction technology and should not be regarded as defects.

## Care and cleaning

**⚠ WARNING!** Switch the appliance off and let it cool down before disconnecting it.

**⚠ WARNING!** Switch the appliance off and let it cool down before you clean it.

**⚠ WARNING!** For safety reasons, do not clean the appliance with steam blasters or highpressure cleaners.

**⚠ WARNING!** Sharp objects and abrasive cleaning agents will damage the appliance. Clean the appliance and remove the residues with water and washing up liquid after each use. Remove also the remnants of the cleaning agents!

**i** Scratches or dark stains on the glass ceramic that cannot be removed do not affect the functioning of the appliance.

### Removing the residues and stubborn residues:

- Food containing sugar, plastics, tin foil residues should be removed at once, best tool for cleaning glass surface is a scraper (not included with the appliance). Place a scraper on the glass ceramic surface at an angle and remove residues by sliding the blade over the surface. Wipe the appliance with a damp cloth and a little washing up liquid. Finally, rub the appliance dry using a clean cloth.
- Limescale rings, water rings, fat splashes, shiny metallic discolorations should be removed after the appliance has cooled down using cleaner for glass ceramic or stainless steel.

## Troubleshooting

Problem	Possible Cause	Solution
The appliance does not operate.	Power shortage or power short circuit in the power source of your home.	
	Power connection to socket not performed properly.	Overlook the power supply to hob for correct connection.
	More than 10 seconds have passed since the appliance was switched on.	Switch the appliance on again.
	Child lock is switched on.	Deactivate Child lock. (See the section "Child lock function")
	Several sensor fields were touched at the same time.	Clean all the objects on the control panel. Make sure that when trying to set the control, nothing is touching another control.
Appliance stops operating. Error indication: <b>U</b> → <b>U</b>	The cookware is not suitable for induction.	Change to a cookware suitable for induction.
	No cookware on cooking zone or cookware diameter is less than 120mm.	Place cookware on the cooking zone.
Appliance stops operating. Error indication: <b>E</b> → <b>E</b>	The cookware is empty (dry-boiling) or cooking temperature is too high.	Turn off the appliance and restart after 5 minutes. If E2 persists, please contact nearest IKEA store.
	The air inlet and outlet is being blocked.	
	Surrounding temperature is too high.	
Appliance stops operating. Error indication: <b>E</b> → <b>E</b>	The main power supply is over AC 275V.	Change to product suitable power supply.
Appliance stops operating. Error indication: <b>E</b> → <b>E</b>	The main power supply is lower than AC 100V.	Change to product suitable power supply.

Appliance stops operating. Error indication: E → 5	The temperature sensor of the appliance is not working.	Please contact nearest IKEA store.
Appliance stops operating. Error indication: E → 6	The cookware is empty (dry-boiling) or cooking temperature is too high.	Turn off the appliance and let the appliance cool down and prevent dry-boiling.
Appliance stops operating. Error indication: E → 0	Communication error occurs between the display PCBA and the driver PCBA.	Turn off the appliance and restart after 5 minutes. If E0 persists, please contact nearest IKEA store.

Error code shows when the hob is powered on and error is detected, E and numbers are displayed intermittently (1 second) and recurrently.

If there is a fault, try to resolve it by following the troubleshooting guidelines. If the problem cannot be resolved, contact your nearest IKEA store.

ⓘ If you operated the appliance wrongly, dealer may not take place free of charge, even during the warranty period.

### Technical data

Model	14FP22401
Type of hob	Freestanding induction hob
Number of cooking zones and/or areas	2
Rated Power	3500W
Rated Voltage	220-240V~
Rated Frequency	50/60Hz
Depth	520mm
Width	280mm
Height	62mm
Net Weight	4,2kg

ⓘ The article number and serial number are located in the rating plate of the machine's bottom shell.

Serial Number (start with SN, 22-digit code)

Serial number: xxxxxxxxxxxxxxxxxxxxxxxx

Article Number (8-digit code)

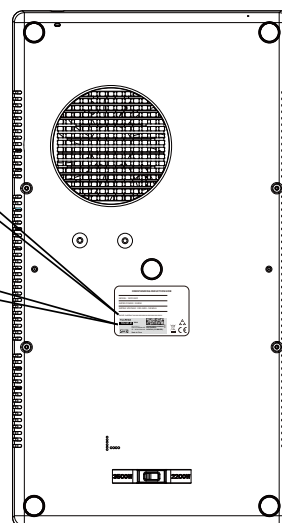

Picture for reference only

## Energy efficiency

### Product information sheet according to Ecodesign Regulation

Model identification		14FP22401
Type of hob		Freestanding
Number of cooking zones		2
Heating technology		Induction
Diameter of circular cooking zones (Ø)	Front	180 mm
	Rear	158 mm
Energy consumption per cooking zone (EC electric cooking)	Front	187 Wh/kg
	Rear	186 Wh/kg
Energy consumption of the hob (EC electric hob)		186.5 Wh/kg
List relevant standard here: Directive 2009/125/EC, COMMISSION REGULATION(EU) No 66/2014, EN 60350-2: 2018+A1:2021.		

## Environmental concerns

### Disposal of household appliances

The symbol  on the product or on its packaging indicates that this product may not be treated as household waste. Instead it should be taken to the appropriate collection point for the recycling of electrical and electronic equipment. By ensuring this product is disposed of correctly, you will help prevent potential negative consequences for the environment and human health, which could otherwise be caused by inappropriate waste handling of this product. For more detailed information about recycling of this product, please contact your local council, your household waste disposal service or the shop where you purchased the product.

**⚠ WARNING!** Do these steps to dispose the appliance:

- Pull the mains plug out of the mains socket.
- Cut off the mains cable and discard it.

### Disposal of packaging materials

The materials with the symbol  are recyclable. Dispose the packaging in a suitable collection container to recycle it.

### Energy saving

You can save energy during everyday cooking if you follow the hints below.

- If possible, always place lids on the pans.
- Place cookware on the cooking zone before you switch it on.
- The bottom of the cookware should be as thick and flat as possible.
- When you heat up water, use only the amount you need.
- If it is possible, always put the lids on the cookware.
- Put the cookware directly in the centre of the cooking zone.
- Use the residual heat to keep the food warm or to melt it.
- If possible, always place lids on the pans.
- Place cookware on the cooking zone before you switch it on.
- Before you activate the cooking zone put the cookware on it.
- Put the smaller cookware on the smaller cooking zones.

## IKEA Warranty

### How long is the IKEA Warranty valid

This warranty is valid for 2 years from the original date of purchase of Your appliance at IKEA, unless otherwise specified in national legislation. Please go to [IKEA.com](http://IKEA.com) to find out what applies in your country. The original sales receipt is required as proof of purchase. If service work is carried out under warranty, this will not extend the warranty period for the appliance.

### Who will execute the service?

Contact nearest IKEA store.

### What does this warranty cover?

The warranty covers faults of the appliance, which have been caused by faulty construction or material faults from the date of purchase from IKEA. This warranty applies to domestic use only. The exceptions are specified under the headline "What is not covered under this warranty?" Within the warranty period, the costs to remedy the fault e.g. repairs, parts, labour and travel will be covered, provided that the appliance is accessible for repair without special expenditure. Replaced parts become the property of IKEA.

### What will IKEA do to correct the problem?

IKEA will examine the product and decide, at its sole discretion, if it is covered under this warranty. If considered covered, IKEA will then, at its sole discretion, either repair the defective product or replace it with the same or a comparable product.

### What is not covered under this warranty?

- Normal wear and tear.
- Deliberate or negligent damage, damage caused by failure to observe operating instructions, incorrect installation or by connection to the wrong voltage, damage caused by chemical or electrochemical reaction, rust, corrosion or Water damage including but not limited to damage caused by excessive lime in the water supply, damage caused by abnormal environmental conditions.
- Consumable parts including batteries and lamps.
- Non-functional and decorative parts which do not affect normal use of the appliance, including any scratches and possible colour differences.
- Accidental damage caused by foreign objects or substances and cleaning or unblocking of filters, drainage systems or soap drawers.
- Damage to the following parts: ceramic glass, accessories, crockery and cutlery baskets, feed and drainage pipes, seals, lamps and lamp covers, screens, knobs, casings and parts of casings.

Unless such damages can be proved to have been caused by production faults.

- Repairs not carried out by our appointed service providers and/or an authorized service contractual partner or where nonoriginal parts have been used.
- Repairs caused by installation which is faulty or not according to specification.
- The use of the appliance in a non- domestic environment i.e. professional use.
- Transportation damages. If a customer transports the product to his home or another address, IKEA is not liable for any damage that may occur during transport. However, if IKEA delivers the product to the customer's delivery address, then damage to the product that occurs during this delivery will be covered by IKEA.
- Cost for carrying out the initial installation of the IKEA appliance. However, if an IKEA appointed Service Provider or its authorized service partner repairs or replaces the appliance under the terms of this warranty, the appointed Service Provider or its authorized service partner will reinstall the repaired appliance or install the replacement, if necessary.

### How country law applies

The IKEA warranty gives you specific legal rights, which cover or exceed all the local legal demands. However these conditions do not limit in any way consumer rights described in the local legislation.

### Area of validity

For appliances which are purchased in one EU country and taken to another EU country, the services will be provided in the framework of the warranty conditions normal in the new country. An obligation to carry out services in the framework of the warranty exists only if the appliance complies and is installed in accordance with:

- the technical specifications of the country in which the warranty claim is made;
- the Assembly Instructions and User Manual Safety Information.

### AFTER SALES for IKEA appliances

Please don't hesitate to contact IKEA to:

- make a service request under this warranty;
- ask for clarification on functions of IKEA appliances.

To ensure that we provide you with the best assistance, please read carefully the Assembly Instructions and/or the User Manual before contacting us.



## How to reach us if you need our service



The IKEA after sales customer service centre will assist you on the phone with basic trouble shooting for your appliance at the time of service call request. Please see the IKEA catalogue or visit [www.ikea.com](http://www.ikea.com) to find your local store phone number and opening time.

**In order to provide you a quicker service, please also always refer to the IKEA article number (8 digit code) placed on the rating plate of your appliance.**

### **SAVE THE SALES RECEIPT!**

It is your proof of purchase and required for the warranty to apply. The sales receipt also reports the IKEA name and article number (8 digit code) for each of the appliances you have purchased.

### **Do you need extra help?**

For any additional questions not related to After Sales of your appliances please contact your nearest IKEA store call centre. We recommend you read the appliance documentation carefully before contacting us.

## ضمان IKEA

- تكلفة تنفيذ التركيب الأولي لجهاز IKEA. ومع ذلك، إذا قام مقدم الخدمة المعيّن من قبل IKEA أو شريك الخدمة المعتمد بإصلاح الجهاز أو استبداله بموجب شروط هذا الضمان، فسيقوم مقدم الخدمة المعيّن أو شريك الخدمة المعتمد بإعادة تركيب الجهاز الذي تم إصلاحه أو تركيب جهاز بديل، إذا اقتضى الأمر.

## كيفية إنفاذ القوانين المعمول بها في البلد

يمكنك ضمان IKEA حقوقاً قانونية محددة تلي جميع المتطلبات القانونية المحلية أو تزيد عنها. ومع ذلك، فإن هذه الشروط لا تُقيد بأي حال حقوق المستهلك الموضحة في التشريعات المحلية.

## منطقة السريان

- بالنسبة إلى الأجهزة التي يتم شراؤها في إحدى دول الاتحاد الأوروبي وتؤخذ في دولة أخرى في الاتحاد الأوروبي، تقدم الخدمات في إطار من شروط الضمان العادية في الدولة الجديدة. لا يوجد التزام بتنفيذ الخدمات في إطار الضمان إلا إذا كان الجهاز يمثل أو تم تركيبه وفقاً لما يلي:
- المواصفات الفنية للبلد الذي تمت المطالبة بالضمان فيه؛
  - تعليمات التجميع ومعلومات السلامة الواردة في دليل المستخدم.

## خدمة ما بعد البيع لأجهزة IKEA

- يُرجى عدم التردد في الاتصال بشركة IKEA من أجل:
- تقديم طلب خدمة بموجب هذا الضمان؛
  - طلب التوضيح بشأن وظائف أجهزة IKEA.
- للتأكد من الحصول على أفضل مساعدة منا، نُرَجى قراءة تعليمات التجميع و/أو دليل المستخدم بعناية قبل الاتصال بنا.

## كيف تتواصل معنا إن كنت تحتاج إلى خدماتنا



سوف يساعدك مركز خدمة العميل لما بعد البيع التابع لشركة IKEA عبر الهاتف في حل المشكلات الأساسية لجهازك في وقت طلب مكاملة الخدمة. يُرجى الاطلاع على كتالوج IKEA أو زيارة موقع [www.ikea.com](http://www.ikea.com) للعثور على رقم هاتف المتجر المحلي القريب منك ووقت العمل.

**بغرض تقديم خدمة أسرع لكم، يُرجى دائماً الرجوع إلى رقم منتج IKEA (كود من 8 أرقام) الموضوع على لوحة تصنيف المنتج.**

## احتفظ بإيصال المبيعات!

يُعد هذا الإيصال دليلاً على شراء المنتج ويلزم وجوده لتطبيق الضمان. يذكر إيصال المبيعات كذلك اسم منتج IKEA ورقم المنتج (كود من 8 أرقام) لكل جهاز قمت بشراؤه.

## هل تحتاج إلى مساعدة إضافية؟

لترح أي أسئلة إضافية غير متصلة بخدمة ما بعد البيع لجهازك، يُرجى الاتصال بأقرب مركز اتصال في متجر IKEA. نوصي بقرائة وثائق الجهاز بعناية قبل الاتصال بنا.

## مدة صلاحية ضمان IKEA

هذا الضمان صالح لمدة عامين من تاريخ الشراء الأصلي للجهاز من IKEA، ما لم ينص التشريع الوطني على خلاف ذلك. يُرجى زيارة موقع [IKEA.com](http://IKEA.com) لمعرفة ما ينطبق في بلدك. يلزم وجود إيصال المبيعات الأصلي كإثبات للشراء. لن تُمد فترة الضمان للجهاز، في حالة تنفيذ أعمال الصيانة بموجب الضمان.

## من سيقفد خدمة الصيانة؟

اتصل بأقرب متجر من متاجر IKEA.

## ما الذي يشمله هذا الضمان؟

يشمل الضمان أعطال الجهاز التي نتجت من خلل في التصنيع أو عيوب في الخامات اعتباراً من تاريخ الشراء من IKEA. يسري هذا الضمان على الاستخدام المنزلي فقط. تم تحديد الاستثناءات تحت عنوان "ما الذي لا يشمل هذا الضمان؟" خلال فترة الضمان، سستم تغطية تكاليف إصلاح العطل، مثل تكاليف الإصلاحات وقطع الغيار والعمالة والسفر، بشرط أن يكون الجهاز قابلاً للإصلاح دون الحاجة إلى نفقات خاصة. تصبح قطع الغيار المُستبدلة ملكاً لشركة IKEA.

## ما الذي ستفعله شركة IKEA لإصلاح المشكلة؟

ستفحص IKEA المنتج وتقرر، وفقاً لتقديرها الخاص، ما إذا كان المنتج مشمولاً بهذا الضمان. إن تم اعتباره مشمولاً بالضمان، فإن IKEA وقتها سوف تختار وفق ما ترغب إما إصلاح المنتج المعيب أو استبداله بنفس المنتج أو منتج يشبهه.

## ما الذي لا يشمل هذا الضمان؟

- البلى والاهتراء العاديان.
- التلف المتعمد أو بإهمال، والتلف الناتج عن التقصير في مراعاة تعليمات التشغيل أو التركيب غير الصحيح أو بالتوصيل بالجهد الخاطئ، والتلف الناتج عن التفاعل الكيميائي أو الكهروكيميائي أو الصدأ أو التآكل أو تلف المياه بما في ذلك، على سبيل المثال لا الحصر، التلف الناتج عن الجير الزائد في مصدر المياه، والتلف الناتج عن الظروف البيئية غير العادية.
- قطع الغيار المستهلكة، بما في ذلك البطاريات والمصابيح.
- الأجزاء غير الوظيفية وقطع غيار التزيين التي لا تؤثر على الاستخدام العادي للجهاز، بما في ذلك أي خدوش وفروق لون محتملة.
- الضرر العارض الذي تتسبب فيه أجسام أو مواد غريبة وتنظيف أو فتح الفلاتر أو أنظمة الصرف أو أدراج الصابون.
- الضرر الذي يلحق بالأجزاء التالية: السيراميك الزجاجي والملحقات والأواني الفخارية وسلال أدوات المائدة وأنايب التغذية والصرف وموانع التسرب والمصابيح وأغطية المصابيح والشاشات والمقابض والأغلفة وأجزاء الأغلفة. ما لم يتم إثبات أنّ هذه الأضرار ناتجة عن عيوب الإنتاج.
- الإصلاحات التي لم يتم تنفيذها من قبل مزودي خدمات الصيانة المعيّنين من طرفنا و/أو شريك تعاقدتي معتمد لأداء الخدمة أو في حالة عدم استخدام قطع غيار أصلية.
- عمليات الإصلاح الناتجة عن عيوب في التركيب أو التي لم تتم حسب المواصفات.
- استخدام الجهاز في بيئة غير منزلية، مثل الاستخدام المهني.
- أضرار النقل. إذا نقل العميل المنتج إلى منزله أو عنوان آخر، فإن IKEA غير مسؤولة عن أي أضرار قد تحدث في أثناء النقل. ومع ذلك، إن سلمت IKEA المنتج إلى العميل على عنوان التسليم، فإن ضرر المنتج الذي يحدث أثناء هذا التسليم تغطيه IKEA.

## كفاءة استهلاك الطاقة

## صحيفة معلومات المنتج وفقاً للائحة التصميم البيئي

14FP22401	تحديد الطراز	
قائم	نوع الموقد	
2	عدد مناطق الطهي	
الحث	تقنية التسخين	
180 مم 158 مم	الأمامية الخلفية	قطر منطقتي الطهي الدائريتين (Ø)
187 وات ساعة/كجم 186 وات ساعة/كجم	الأمامية الخلفية	استهلاك الطاقة لكل منطقة طهي (طهي كهربائي بالموصلية الكهربائية)
186.5 وات ساعة/كجم	مقدار الطاقة التي يستهلكها الموقد (الموقد الكهربائي بالموصلية الكهربائية)	
قائمة المعايير ذات الصلة هنا: Directive 2009/125/EC, COMMISSION REGULATION(EU) No 66/2014, EN 60350-2: 2018+A1:2021.		

## المخاوف البيئية

## التخلص من الأجهزة المنزلية

يشير وجود الرمز  على المنتج أو على عبوته إلى أن هذا المنتج لا يمكن معالته على أنه نفايات منزلية. وبدلاً من ذلك لا بد من أخذه إلى نقطة التجميع المناسبة لإعادة التدوير للمعدات الكهربائية والإلكترونية. بضمان أن هذا المنتج تم التخلص منه بشكل صحيح، سوف تساعد على إزالة الآثار السلبية المحتملة للإضرار بالبيئة والصحة البشرية، التي يمكن أن يتسبب فيها بخلاف ذلك التعامل غير الصحيح مع نفايات هذا المنتج. لمزيد من المعلومات المفصلة حول إعادة تدوير هذا المنتج، يُرجى الاتصال بالمجلس المحلي التابع لكم، أو خدمة التخلص من النفايات المنزلية أو المتجر الذي اشتريته منه المنتج.

## ⚠️ تحذير! اتخذ هذه الخطوات للتخلص من الجهاز:

- انزع قابس التيار الكهربائي من المقبس الرئيسي.
- اقطع كابل التيار الرئيسي وتخلص منه.

## التخلص من مواد التغليف

المواد التي تحمل الرمز قابلة لإعادة التدوير . تخلص من العبوة في حاوية تجميع مناسبة لإعادة تدويرها.

## توفير الطاقة

- يمكنك توفير الطاقة أثناء الطهي اليومي إذا اتبعت النصائح الآتية.
- إن أمكن، ضع أغطية أوعية الطهي عليها دائماً.
- ضع وعاء الطهي على منطقة الطهي قبل تشغيلها.
- ينبغي أن يكون قاع وعاء الطهي سميكاً ومسطحاً قدر الإمكان.
- عند تسخين الماء، استخدم الكمية التي تحتاج إليها فقط.
- إن أمكن، ضع أغطية أوعية الطهي عليها دائماً.
- ضع أوعية الطهي مباشرة في وسط منطقة الطهي.
- استخدم الحرارة المتبقية للحفاظ على الطعام دافئاً أو لإذابته.
- إن أمكن، ضع أغطية أوعية الطهي عليها دائماً.
- ضع وعاء الطهي على منطقة الطهي قبل تشغيلها.
- قبل تنشيط منطقة الطهي، ضع أوعية الطهي عليها.
- ضعي أوعية الطهي الأصغر حجماً في مناطق الطهي الأصغر حجماً.

يُرجى الاتصال بأقرب متجر من متاجر IKEA.	مستشعر درجة حرارة الجهاز لا يعمل.	يتوقف الجهاز عن العمل. بيان الخطأ: [E] + [5]
قم بإيقاف تشغيل الجهاز واتركه يبرد لمنع الغليان الجاف.	وعاء الطهي فارغ (غليان حتى الجفاف) أو درجة حرارة الطهي شديدة الارتفاع.	يتوقف الجهاز عن العمل. بيان الخطأ: [E] + [6]
أوقف تشغيل الجهاز وأعد تشغيله بعد 5 دقائق. إذا استمر ظهور E0، فيُرجى الاتصال بأقرب متجر من متاجر IKEA.	يحدث خطأ في الاتصال بين شاشة PCBA وبرنامج التشغيل PCBA.	يتوقف الجهاز عن العمل. بيان الخطأ: [E] + [7]

يظهر رمز الخطأ عند تشغيل الموقد واكتشاف الخطأ، ويتم عرض E وأرقام بشكل متقطع (لمدة ثانية واحدة) وبشكل متكرر. إذا حدث خلل، فحاول إصلاحه باتباع إرشادات استكشاف الأعطال وإصلاحها. وإذا لم يتم حل المشكلة، فاتصل بأقرب متجر من متاجر IKEA.

① إن قمت بتشغيل الجهاز على نحو خاطئ، فقد لا يصلح الموزع المشكلة مجاناً، حتى أثناء فترة الضمان.

## البيانات الفنية

14FP22401	الطراز
موقد حثي قائم بذاته	نوع الموقد
2	عدد مناطق و/أو مساحات الطهي
3500 وات	تصنيف الطاقة
تيار متردد 220 - 240 فولت	تصنيف الجهد
60/50 هيرتز	تصنيف التردد
520 مم	العمق
280 مم	العرض
62 مم	الارتفاع
4,2 كجم	الوزن الصافي

① رقم الصنف والرقم التسلسلي موجودان في لوحة التصنيف الخاصة بالهيكل السفلي للجهاز.

الرقم التسلسلي (رمز مكّون من 22 رقمًا يبدأ بـ SN)

الرقم التسلسلي: xxxxxxxxxxxxxxxxxxxxxxxx

رقم الصنف (رمز مكّون من 8 أرقام)

705.931.21

IKEA

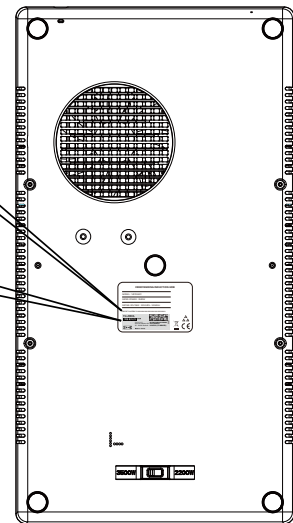

الصورة كمرجع فقط

## العناية والتنظيف

## إزالة البقايا والبقايا العنيدة:

- بقايا الأغذية التي تحتوي على السكر والبلاستيكات وورق الألومنيوم لا بد من إزالتها على الفور، وأفضل أداة لتنظيف السطح الزجاجي هي الكاشطة (لا تأتي مع الجهاز). ضع الكاشطة على سطح السيراميك الزجاجي بزاوية وأزل البقايا بسحب النصل على السطح. نظف الجهاز بقطعة قماش مبللة وبعض من سائل التنظيف. وفي النهاية، جفف الجهاز باستخدام قطعة قماش نظيفة.
- لا بد من إزالة البقع الجيرية وبقع المياه وبقع الدهنية وتغيرات الألوان المعدنية اللامعة بعد أن يبرد الجهاز باستخدام منظف للسيراميك الزجاجي أو الفولاذ المقاوم للصدأ.

**تحذير!** أوقف تشغيل الجهاز واتركه يبرد قبل فصله عن الكهرباء.

**تحذير!** أوقف تشغيل الجهاز واتركه يبرد قبل تنظيفه.

**تحذير!** لأسباب تتعلق بالسلامة، لا تنظف الجهاز بأجهزة البخار أو منظفات الضغط العالي.

**تحذير!** الأجسام الحادة ومواد التنظيف الكاشطة تعرض الجهاز إلى التلف. ولذا، نظف الجهاز وأزل البقايا بالماء وسائل التنظيف بعد كل استخدام. أزل كذلك بقايا مواد التنظيف!

❗ لا تؤثر الخدوش أو البقع الداكنة على السيراميك الزجاجي التي لا يمكن إزالتها على وظائف الجهاز.

## استكشاف الأخطاء وإصلاحها

المشكلة	السبب المحتمل	الحل
كان الجهاز لا يعمل.	نقص الطاقة أو قصور الدائرة الكهربائية في مصدر الطاقة الخاص بمنزلك.	
	وصلة الطاقة بالمقبس لا تعمل على نحو صحيح.	افحص مصدر الطاقة إلى الموقد لترى إن كان التوصيل صحيحًا.
	مرت أكثر من 10 ثوان منذ بدء تشغيل الجهاز.	شغل الجهاز من جديد.
	قفل أمان الطفل قيد التشغيل.	قم بإلغاء تنشيط قفل أمان الطفل. (راجع قسم "وظيفة قفل أمان الطفل")
	لمست عدة مجالات استشعار في الوقت نفسه.	نظف جميع الأشياء الموجودة على لوحة التحكم. وتأكد عند محاولة ضبط عنصر التحكم أنه لا يوجد شيء يلمس عنصر تحكم آخر.
	وعاء الطهي غير مناسب للحث.	غيّر وعاء الطهي بآخر مناسب للطهي بالحث.
يتوقف الجهاز عن العمل. بيان الخطأ: [E] + [U]	لا يوجد وعاء طهي في منطقة الطهي أو قطر وعاء الطهي أقل من 120 مم.	ضع وعاء الطهي على منطقة الطهي.
يتوقف الجهاز عن العمل. بيان الخطأ: [E] + [E]	وعاء الطهي فارغ (غليان حتى الجفاف) أو درجة حرارة الطهي شديدة الارتفاع.	أوقف تشغيل الجهاز وأعد تشغيله بعد 5 دقائق. إذا استمر ظهور E2، فيرجى الاتصال بأقرب متجر من متاجر IKEA.
	انسداد مخرج ومدخل الهواء.	
	الحرارة المحيطة مرتفعة جدًا.	
يتوقف الجهاز عن العمل. بيان الخطأ: [E] + [E]	مصدر الطاقة الرئيسي أعلى من 275 فولت تيار متردد.	غيّره إلى مصدر طاقة مناسب للمنتج.
يتوقف الجهاز عن العمل. بيان الخطأ: [E] + [U]	مصدر الطاقة الرئيسي أقل من 100 فولت تيار متردد.	غيّره إلى مصدر طاقة مناسب للمنتج.

### الأوعية/المقالي الفارغة أو الرقيقة

لا تستخدم الأوعية/المقالي الفارغة أو الرقيقة على الموقد. وإلا، ستكون درجة الحرارة عالية جدًا لدرجة أنها ستؤدي إلى تلف المقلاة أو سطح الموقد وستتعدّر مراقبة درجة الحرارة أو إيقاف التشغيل تلقائيًا. في حالة حدوث ذلك، تجنب لمس أي شيء وانتظر حتى تبرد جميع المكونات. في حالة ظهور رسالة خطأ، راجع "استكشاف الأعطال وإصلاحها".

### ملحوظات/نصائح

#### الضوضاء أثناء الطهي

عندما تكون منطقة الطهي نشطة، فقد تصدر طنينًا لفترة وجيزة. وهذه سمة من سمات جميع مناطق الطهي المصنوعة من السيراميك الزجاجي ولا تضعف وظيفة الجهاز أو عمره الافتراضي. وتعتمد الضوضاء على أوعية الطهي المستخدمة. إذا كانت تسبب إزعاجًا كبيرًا، فقد يكون من المفيد تغيير أوعية الطهي.

#### ضوضاء التشغيل العادية لموقد الحث

تعتمد تقنية الحث على إنشاء مجالات كهرومغناطيسية لتوليد الحرارة مباشرة في أسفل أوعية الطهي. وقد تسبب الأوعية والمقالي مجموعة متنوعة من الضوضاء أو الاهتزازات اعتمادًا على كيفية تصنيعها. يتم وصف هذه الضوضاء على النحو الآتي:

#### الطنين المنخفض (مثل المحول)

تصدر هذه الضوضاء عند الطهي عند مستوى حرارة عالية. ويعتمد ذلك على كمية الطاقة المنقولة من الموقد إلى أوعية الطهي. وتتوقف الضوضاء أو تهدأ عندما ينخفض مستوى الحرارة.

#### الصغير الهادئ

تصدر هذه الضوضاء عندما يكون وعاء الطهي فارغًا. وتتوقف بمجرد وضع السوائل أو الطعام في الوعاء.

### الطققة

تحدث هذه الضوضاء عند استخدام أوعية الطهي المصنوعة من مواد مختلفة موضوعة في طبقات واحدة فوق الأخرى. وتنتج عن اهتزازات الأسطح التي تلتقي فيها المواد المختلفة. وتحدث الضوضاء عند استخدام أوعية الطهي ويمكن أن تختلف باختلاف كمية الطعام أو السائل وطريقة الطهي (على سبيل المثال، الغليان، الغليان على نار هادئة، القلي).

### الصغير العالي

تحدث هذه الضوضاء عند استخدام أوعية الطهي المصنوعة من مواد مختلفة موضوعة في طبقات واحدة فوق الأخرى وعندما يتم استخدامها أيضًا بأقصى إنتاجية وعلى منطقتي الطهي كذلك. وتتوقف الضوضاء أو تهدأ عندما ينخفض مستوى الحرارة.

#### هذه الأصوات هي ضوضاء مروحة عادية

من أجل التشغيل السليم للنظام الإلكتروني، من الضروري تنظيم درجة حرارة الموقد. ولهذا الغرض، تم تزويد الموقد بمروحة تبريد يتم تنشيطها لتقليل درجة حرارة النظام الإلكتروني وتنظيمها. وقد يستمر تشغيل المروحة أيضًا بعد إيقاف تشغيل الجهاز إذا كانت درجة حرارة الموقد المكتشفة لا تزال ساخنة جدًا بعد إيقاف تشغيله.

#### أصوات إيقاعية مشابهة لصوت دقات الساعة

لا تحدث هذه الضوضاء إلا عند تشغيل ثلاث مناطق طهي على الأقل وتختفي أو تضعف عند إيقاف تشغيل بعضها. والضوضاء الموصوفة هي عنصر طبيعي في تقنية الحث وينبغي عدم النظر إليها على أنها عيب.

**الدخول في وضع الإيقاف المؤقت**

لمس عنصر التحكم في الإيقاف المؤقت. ستعرض جميع المؤشرات " | | ".

**الخروج من وضع الإيقاف المؤقت**

لمس عنصر التحكم في الإيقاف المؤقت مرة أخرى.

**إلغاء تنشيط القفل**

1. اضغط على [ ] لمدة 3 ثوانٍ. يتم إلغاء تنشيط الوظيفة عند انطفاء المؤشر [ ] وإصدار صوت.
2. سيعود مستوى الطاقة إلى الإعداد السابق.

**وظيفة قفل أمان الطفل**

يمكنك كذلك الاستمرار في إغلاق لوحة التحكم عندما لا يكون الموقد في حالة تشغيل. وهذه الوظيفة تمنع التشغيل العارض للجهاز.

**تنشيط قفل أمان الطفل**

1. قم بتنشيط الجهاز باستخدام مفتاح التشغيل/الإيقاف. تجنب تعيين أي مستوى طاقة.
2. اضغط على [ ] لمدة 3 ثوانٍ. يتم تنشيط الوظيفة عند إضاءة المؤشر [ ] وإصدار صوت.
3. قم بإلغاء تنشيط الجهاز باستخدام مفتاح التشغيل/الإيقاف.

**إلغاء تنشيط قفل أمان الطفل**

1. اضغط على [ ] لمدة 3 ثوانٍ. يتم إلغاء تنشيط الوظيفة عند انطفاء المؤشر [ ] وإصدار صوت.

**التوقف التلقائي عن العمل**

**توقف هذه الوظيفة الموقد عن العمل تلقائيًا في الحالات التالية:**

- عندما يتم إيقاف جميع مناطق الطهي عن العمل.
- تجنب تعيين مستوى الطاقة خلال 30 ثانية من تشغيل الموقد.
- تجنب إيقاف تشغيل منطقة الطهي أو تجنب تعديل مستوى الطاقة بعد ساعتين أو في حالة السخونة الزائدة (على سبيل المثال، عند غليان المقلاة حتى تجف).

**القفل/قفل أمان الطفل**

عند تشغيل منطقة الطهي، يمكنك قفل لوحة التحكم لتنظيف الموقد على سبيل المثال. فهي تمنع حدوث تغيير عارض لإعداد مستوى الطاقة. ويظل من الممكن إيقاف الموقد باستخدام مفتاح التشغيل/الإيقاف.

**تنشيط القفل**

1. قم بتعيين مستوى الطاقة المطلوب.
2. اضغط على [ ] لمدة 3 ثوانٍ. يتم تنشيط الوظيفة عند إضاءة المؤشر [ ] وإصدار صوت.

**إرشادات استخدام أوعية الطهي****الأوعية الموصى باستخدامها**

لا تستخدم سوى الأوعية والمقالي ذات القاع المصنوع من مواد مغناطيسية حديدية مناسبة للاستخدام مع مواقد الحث:

- الحديد الزهر
  - الفولاذ المطلي بالمينا
  - الفولاذ الكربوني
  - الفولاذ المقاوم للصدأ (وإن لم يكن بالكامل)
  - الألومنيوم بطلاء مغناطيسي حديدي أو لوحة مغناطيسية
- لتحديد ما إذا كان الوعاء مناسباً أو المقلاة مناسبة، تحقق من الرمز  (عادة ما يكون مختوماً بالأسفل). يمكنك أيضاً تقريب مغناطيس من الجزء السفلي. فإذا التصق بالجزء السفلي، فستعمل أوعية الطهي على موقد حث. لضمان الكفاءة المثلى، استخدم دائماً أوعية ومقالي ذات قاع مسطح يوزع الحرارة بالتساوي. وإذا كان الجزء السفلي غير مستو، فسيؤثر ذلك على توصيل الطاقة والحرارة.

**كيفية الاستخدام****الحد الأدنى لقطر قاعدة الوعاء/المقلاة لمناطق الطهي المختلفة**

لضمان عمل الموقد بالشكل الصحيح، يجب أن يغطي الوعاء نقطة أو أكثر من النقاط المرجعية الموضحة على سطح الموقد، ويجب أن يكون بأدنى قطر مناسب.

احرص دائماً على استخدام منطقة طهي تتناسب بأفضل شكل مع قطر الجزء السفلي من الوعاء.

منطقة الطهي	قطر وعاء الطهي الموصى به [مم]
منطقة الطهي الأمامية	200-120
منطقة الطهي الخلفية	180-120

طاقة المنطقتين عند تنشيط كلتا المنطقتين في الوقت نفسه:

مستوى الطاقة	1	2	3	4	5	6	7	8	9
المنطقة الأمامية	200 وات	300 وات	600 وات	900 وات	1000 وات	1100 وات	1200 وات	1300 وات	1500 وات
المنطقة الخلفية	100 وات	200 وات	500 وات	600 وات	700 وات	800 وات	900 وات	1000 وات	1200 وات

يمكن اختيار مستوى الطاقة بحرية، لكن الطاقة الإجمالية ستكون 2200 وات بحد أقصى. (على سبيل المثال: المستوى 9 + المستوى 5، أو المستوى 5 + المستوى 9).

لا تزال إستراتيجية إدارة الطاقة تمثل أحدث منطقتي للأولويات. وهذا يعني أنه إذا تم ضبط المنطقة الخلفية على المستوى 6 (800 وات)، فيمكن ضبط المنطقة الأمامية على المستوى 8 (1300 وات). وإذا تم تغيير إعداد المنطقة الأمامية إلى المستوى 9 (1500 وات)، فسيتم تقليل المنطقة الخلفية تلقائيًا إلى المستوى 5 (700 وات).

## المؤشرات

**⚠ تحذير!** خطر التعرض للحروق من الحرارة المتبقية! بعد أن توقف تشغيل الجهاز، تحتاج مناطق الطهي إلى بعض الوقت حتى تبرد. انظر إلى مؤشر الحرارة المتبقية  $H$ .

استخدم الحرارة المتبقية لإذابة الأغذية والاحتفاظ بها دافئة.

لا تفصل الجهاز بدون انتظار اختفاء الرمز  $H$  من الشاشة.

**U** الوعاء موضوع بشكل غير صحيح أو مفقود يظهر هذا الرمز إذا كان الوعاء غير مناسب للطهي بالحث أو لم يوضع بالشكل الصحيح أو إذا كان بحجم لا يتناسب مع منطقة الطهي المحددة. إذا لم يتم اكتشاف أي وعاء خلال 30 ثانية من التحديد، فسيتم إيقاف تشغيل منطقة الطهي.

## H الحرارة المتبقية

إذا أظهرت الشاشة "H"، فإن منطقة الطهي لا تزال ساخنة. عندما تبرد منطقة الطهي، تنطفئ الشاشة.

## الاستخدام اليومي



### إعداد مستوى الطاقة

1. اضغط على — أو + للتحكم في مستوى الطاقة أثناء التشغيل.
2. اضغط على —، سوف ينتقل مستوى الطاقة مباشرة إلى "9". اضغط على — لخفض مستوى الطاقة من "9" إلى "1".
3. اضغط على + وسوف يرتفع مستوى الطاقة من "1". اضغط على + لزيادة مستوى الطاقة من "1" إلى "9".



### وضع الإيقاف المؤقت

- يمكنك إيقاف التسخين مؤقتًا بدلاً من إيقاف تشغيل الموقد.
- عند الدخول في وضع الإيقاف المؤقت، يتم تعطيل جميع عناصر التحكم باستثناء عنصر التحكم في التشغيل/الإيقاف.



### التوصيل بالمقبس

1. بعد إدخال القابس في المصدر الرئيسي للطاقة، يبدأ قفل أمان الأطفال في العمل. اضغط واستمر في الضغط على مفتاح قفل أمان الطفل لمدة 3 ثوان لإيقافه.

### التشغيل/الإيقاف

1. اضغط على مفتاح التشغيل/الإيقاف، وسوف يظهر على الشاشة رقم "0" كما هو الحال في وضع الاستعداد وسيضيء مؤشر الطاقة. إذا لم يتم تحديد إعداد الحرارة خلال 30 ثانية، فسيتم إيقاف الموقد تلقائيًا دون الضغط على مفتاح التشغيل/الإيقاف.
2. اضغط على مفتاح التشغيل/الإيقاف أثناء التشغيل، وسوف يتوقف الموقد عن العمل.



**⚠ تحذير!** يمكن أن يتسبب خطر تحديد طاقة قصوى خاطئة في حدوث حمل زائد على الدائرة الكهربائية في منزلك ويمكن أن يتعطل المصهر (في حالة الدوائر الكهربائية الحديثة) أو ينفجر (في حالة الدوائر الكهربائية القديمة).

اتصل بكهربائي مؤهل للتحقق من قدرة الدائرة الكهربائية الموجودة في منزلك.

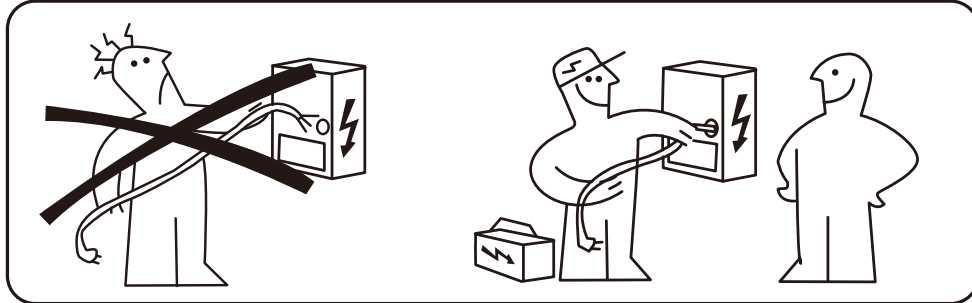

### استخدام وضع 3500 وات

يجب أن تكون شدة تيار التركيبات الكهربائية لديك 15 أمبير على الأقل. وحرك المفتاح الميكانيكي إلى طاقة 3500 وات.

### استخدام وضع 2200 وات

يجب أن تكون شدة تيار التركيبات الكهربائية لديك 10 أمبير على الأقل. وحرك المفتاح الميكانيكي إلى طاقة 2200 وات.

### نظام إدارة الطاقة

هذا المنتج مزود بنظام إدارة الطاقة الذي يتم التحكم فيه إلكترونيًا.

بالنسبة إلى وضع 3500 وات، يمكن استخدام كلتا المنطقتين بكامل طاقتهما في الوقت نفسه.

بالنسبة إلى وضع 2200 وات، تراقب هذه الوظيفة التحميل الكهربائي وتحد من الحد الأقصى لإخراج الطاقة للمنطقتين، لتجنب التحميل الزائد على الشبكة.

تقسّم الوظيفة الطاقة بين منطقتي الطهي وتقلل تلقائيًا طاقة منطقة الطهي الأخرى إذا لزم الأمر (الأمر الأخير له الأولوية القصوى).

راجع الجداول أدناه للاطلاع على التفاصيل.

### وضع 3500 وات

ترد في الجدول أدناه طاقة المنطقتين:

مستوى الطاقة	1	2	3	4	5	6	7	8	9
المنطقة الأمامية	200 وات	300 وات	600 وات	900 وات	1100 وات	1300 وات	1500 وات	1800 وات	2000 وات
المنطقة الخلفية	100 وات	200 وات	500 وات	600 وات	700 وات	900 وات	1100 وات	1300 وات	1500 وات

### وضع 2200 وات

طاقة المنطقتين عند تنشيط منطقة واحدة فقط في كل مرة:

مستوى الطاقة	1	2	3	4	5	6	7	8	9
المنطقة الأمامية	200 وات	300 وات	600 وات	900 وات	1100 وات	1300 وات	1500 وات	1800 وات	2000 وات
المنطقة الخلفية	100 وات	200 وات	500 وات	600 وات	700 وات	900 وات	1100 وات	1300 وات	1500 وات

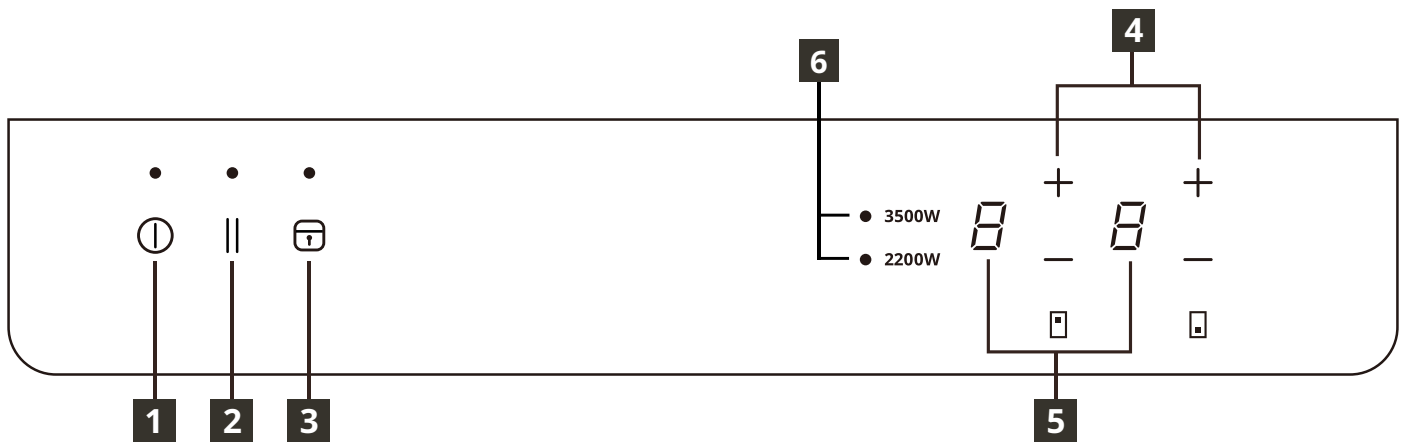

- |   |                      |
|---|----------------------|
| 1 | التشغيل/الإيقاف      |
| 2 | الإيقاف المؤقت       |
| 3 | القفل/قفل أمان الطفل |
| 4 | إعداد مستوى الطاقة   |
| 5 | شاشة مستوى الطاقة    |
| 6 | تحديد الطاقة         |

### مجالات وشاشات استشعار التحكم باللمس

يعمل الموقد عندما تلمس مجالات الاستشعار. تؤكد الشاشات والإشارات الصوتية (صفارة قصيرة) اختيار وظيفة ما.

### تحديد الطاقة (المفتاح الميكانيكي)

قبل توصيل المنتج، يُرجى التحقق من مصدر الطاقة الموجود في منزلك والتحقق مما إذا كان بإمكانه تحمّل الطاقة المقدرة للمنتج.

خلال وقت الشراء، تم ضبط الطاقة القصوى للموقد على 2200 وات، لكن إذا كنت متأكدًا من أن التركيبات الكهربائية لديك تدعم طاقة أعلى، فيمكنك زيادتها إلى 3500 وات باتباع الخطوات الآتية:

- تأكد من إيقاف تشغيل موقد الحث.
- ارفع أي أوعية من على الموقد.
- اقلب موقد الحث وحرّك المفتاح الميكانيكي إلى طاقة 3500 وات باستخدام أداة (مثل مفك البراغي).

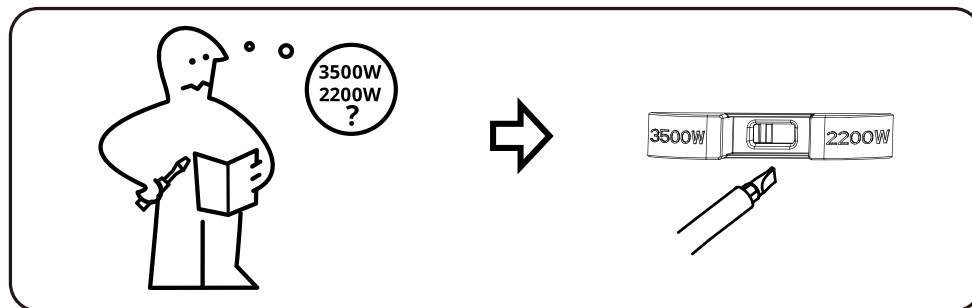

- يمكن تعرض السيراميك الزجاجي إلى التلف إن وقع كذلك على الأرضية.
- لتجنب إتلاف أوعية الطهي والسيراميك الزجاجي، لا تترك المقالي أو القدور تغلي حتى تجف.
- لا تستخدم مناطق الطهي وعليها وعاء طهي فارغ أو بدون وعاء طهي على الإطلاق.
- لا تغطِّ أبدًا أي جزء من الجهاز بلفائف الألومنيوم. لا تضع مطلقًا البلاستيك أو أي مواد أخرى قد تذوب على الجهاز.

**⚠ تحذير!** اجعل المنتج متصلًا بـ قايِس الطاقة بعد الاستخدام حتى تتوقف المروحة ومؤشر الحرارة عن العمل.

### معلومات حول الأكريلاميد

**مهم!** وفقًا لأحدث المعرفة العلمية، فإن المبالغة في إنضاج الطعام على نحو مكثف لا سيما للمنتجات التي تحتوي على نشا يمكن أن تمثل خطرًا على الصحة بسبب الأكريلاميد. ولهذا، فإننا نوصي بطهي الطعام على أخفض درجات حرارة ممكنة وعدم المبالغة في إنضاج الأغذية.

- تجنب وضع الجهاز على سجادة أو قماش أو مواد ورقية حال تشغيله.
- لا تلمس اللوحة وهي ساخنة. تظل اللوحة ساخنة حتى يزول مؤشر الحرارة المتبقية، حتى لو انفصلت عنه الكهرباء.
- تجنب فصل الجهاز عن طريق سحب الكابل.
- يُرجى إيقاف تشغيل الجهاز وتركه ليبرد قبل فصله عن الطاقة. يُرجى فصل سلك الطاقة عند عدم استخدام الجهاز لفترة زمنية طويلة.
- احفظ أوعية الطهي بعيدًا عن الجهاز بعد الاستخدام.

### كيفية تجنب تعرض الجهاز إلى التلف

- يمكن للسيراميك الزجاجي أن يتعرض إلى التلف بسبب أي شيء يقع عليه، أو عند ارتطامه بوعاء الطهي.
- يمكن أن تتسبب أوعية الطهي المصنوعة من حديد الزهر أو الألومنيوم المصبوب أو التالفة من أسفلها في خدش السيراميك الزجاجي إذا انزلت على السطح.

### وصف المنتج

- 1 منطقة التسخين  
منطقة الطهي الأمامية بقطر 180 مم وقوة 2000 وات
- 2 منطقة الطهي الخلفية بقطر 158 مم وقوة 1500 وات
- 3 لوحة التحكم
- 4 قوائم من السيليكون
- 5 مخرج الهواء
- 6 مدخل الهواء
- 6 المفتاح الميكانيكي (راجع قسم تحديد الطاقة)

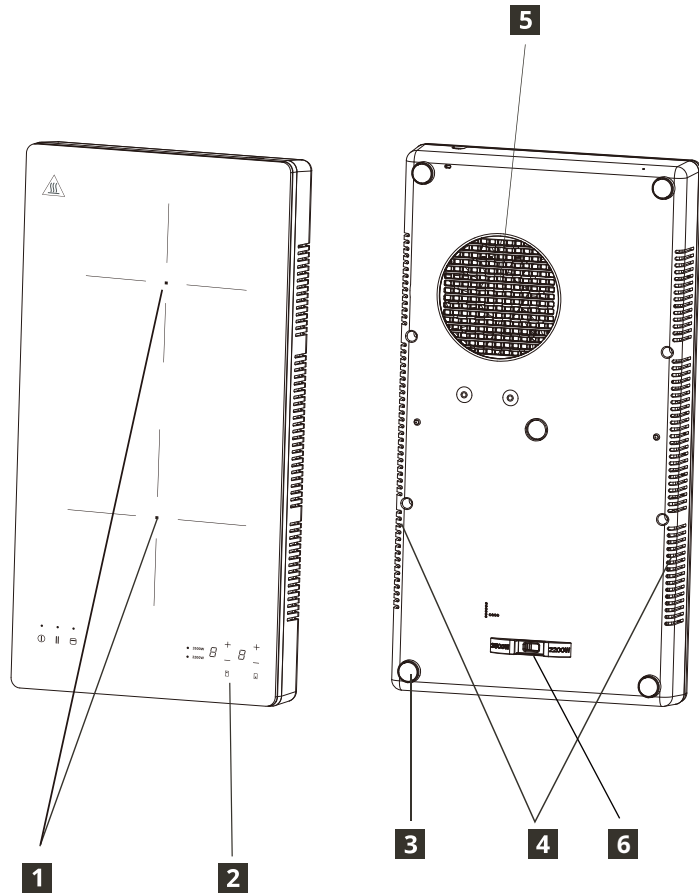

**قبل الاستخدام:**

**⚠ تحذير!** إن تشقق السطح، فأغلق الجهاز لتجنب احتمالية التعرض لصدمة كهربائية.

يُرجى الانتباه إلى التعليمات التالية قبل الاستخدام.

**أثناء الاستخدام وبعده:**

- يُرجى استخدام مقبس الإمداد بالكهرباء الرئيسي القياسي، وافحص دورياً المقبس لمنع أي تلف.
- تجنب فتح الجهاز بنفسك أو بواسطة أي شخص غير مؤهل. استعن فقط بوكيل الخدمة أو فني مماثل مؤهل لإصلاح الجهاز.
- يُرجى فحص سلك الطاقة ومقبسها.
- في حالة تلف سلك الطاقة أو المقبس، يُرجى تجنب استخدام الجهاز. لا تنزع المقبس بيد مبللة.
- لا تستخدم وصلة سلك للطاقة، ويُرجى استخدام مقبس الطاقة الرئيسي فحسب.
- في حالة عدم استخدام الجهاز لفترة طويلة، يُرجى تشغيل الجهاز لتثبيت المكون الإلكتروني لمدة 10 دقائق أولاً. يمكنك بعد ذلك بدء تشغيل الجهاز.
- لا تستخدم الجهاز بالقرب من المياه أو النار أو المناطق المبللة. الجهاز مخصص للاستخدام داخل المنزل فقط.
- قم بإزالة جميع العبوات والملصقات والغلاف و قم بإخراج الجهاز من عبوته قبل الاستخدام الأول.
- أغلق كل منطقة من مناطق الطهي بعد كل استخدام من أزرار التحكم فيها ولا تعتمد على كاشف المقلاة.
- خطر التعرض للحروق! لا تضع الأجسام المصنوعة من المعدن مثل السكاكين والشوك والملاعق وأغطية الأوعية على سطح الطهي لأنها يمكن أن تصبح ساخنة.

**⚠ تحذير!** خطر الحريق! يمكن أن تشتعل الدهون والزيوت شديدة السخونة بسرعة شديدة.

**⚠ تحذير!** بالنسبة إلى المستخدمين الذين لديهم أجهزة تنظيم ضربات القلب، عليهم أن يتعدوا بنصف جسمهم الأعلى بما لا يقل عن 30 سم عن مناطق الطهي بالحث التي يتم تشغيلها.

**⚠ تحذير!** لا تشغل الجهاز بيد مبللة وحافظ على سطح لوحة التحكم جافاً. حيث إن وضع الكثير من المياه على مفاتيح لوحة التحكم قد يعطلها عن العمل.

يُرجى الانتباه إلى التعليمات التالية لمنع الاشتعال والحوادث.

- يُرجى وضع الجهاز على سطح مستو وصلب فقط.
- يجب مراقبة الأطفال لضمان عدم عبثهم بالجهاز.
- تجنب وضع أي من الأشياء التالية على اللوحة أثناء تشغيل الجهاز.
  - (a) الفولاذ المقاوم للصدأ
  - (b) الحديد
  - (c) الحديد الزهر
  - (d) الألومنيوم
  - (e) الغطاء وطبقة المينا
  - (f) السكين أو الشوكة أو الملعقة
  - (g) الطبق المصنوع من الحديد أو الفولاذ المقاوم للصدأ أو حديد الزهر أو الألومنيوم
  - (h) أوعية الطهي الفارغة
- تجنب حمل الجهاز أو تحريكه أثناء وجود وعاء الطهي فوقه أثناء التسخين.
- يُرجى الاحتفاظ ببيئة محيطة جيدة التهوية أثناء التسخين.
- تجنب إدخال أي أسلاك أو أجسام معدنية في مدخل الهواء أو مخرج الهواء بالجهاز.
- كيفية العناية باللوحة
  - (a) لا تسقط أي أجسام ثقيلة على اللوحة.
  - (b) لا تصب المياه أو الأحماض أو أي سوائل على اللوحة.
  - (c) لا تحرق أي شيء بالنار على اللوحة.
  - (d) تجنب وضع أي وعاء طهي ساخن فوق الجهاز عند عدم استخدامه.
  - (e) إذا تشقق السطح (اللوحة)، فأوقف تشغيل الجهاز فوراً لتجنب حدوث صدمة كهربائية وارجع إلى أقرب متجر من متاجر IKEA.
  - (f) بعض أوعية الطهي يمكن أن ينتج عنها ضوضاء أثناء الاستخدام. يُرجى تحريك وعاء الطهي قليلاً وسوف تختفي الضوضاء أو تقل. إن لم يحدث ذلك، يُرجى تغيير وعاء الطهي.

⚠️ **تنبيه:** السطح الساخن، الأسطح عرضة لأن تصبح ساخنة أثناء الاستخدام.

⚠️ **تنبيه:** يجب الإشراف على عملية الطهي.

يجب الإشراف باستمرار على عملية الطهي قصيرة المدى.

⚠️ **تحذير!** لا تستخدم سوى واقيات الطهي المصممة من قبل الشركة المصنعة للجهاز الطهي أو المحددة من قبل الشركة المصنعة للجهاز والموضحة في إرشادات الاستخدام كواقيات مناسبة أو واقيات الطهي المضمنة مع الجهاز. يمكن أن يتسبب استخدام واقيات غير مناسبة في إحداث حوادث.

⚠️ **تحذير!** إذا كان السطح متشقّقًا، فقم بإيقاف تشغيل الجهاز لتجنب احتمالية التعرض لصدمة كهربائية. يُرجى الاتصال بأقرب متجر من متاجر IKEA.

⚠️ **تحذير!** يصبح الجهاز والأجزاء التي يمكن الوصول إليها ساخنة أثناء الاستخدام.

⚠️ **تحذير!** قد يكون الطهي دون إشراف على عنصر طهي عليه دهون أو زيت خطيرًا وقد يؤدي إلى نشوب حريق. لا تحاول أبدًا إطفاء حريق باستخدام الماء، ولكن عليك إيقاف تشغيل الجهاز ومن ثم تغطية اللهب على سبيل المثال باستخدام غطاء أو بطانية حريق.

## تعليمات السلامة

### التركيب

• لا تتحمل الشركة المصنعة المسؤولية عن أي إصابة تلحق بالأشخاص والحيوانات الأليفة أو الضرر الذي يلحق بالمتطلبات التي يتسبب فيه عدم الالتزام بالمتطلبات التالية.

⚠️ **تنبيه!** لبدء التركيب، ارجع إلى معلومات السلامة.

⚠️ **تحذير!** ينبغي أن تتبع عملية التركيب القوانين والمراسيم والتوجيهات والمعايير (قواعد ولوائح السلامة الكهربائية وإعادة التدوير المناسبة ووفقًا للوائح وخلافه) السارية في دولة الاستخدام!

• تجنب تركيب الجهاز بجوار الأبواب وتحت النوافذ لأن الأوعية الساخنة قد تقع من فوق الموقد عند فتح الأبواب والنوافذ.

• تأكد من أن الجهاز لم يتعرض إلى التلف بسبب النقل. لا توصل جهازًا تالفًا.

• لا تركيب الجهاز إن تعرض للتلف أثناء النقل.

• لا توصل الموقد بأسلاك وصلات ولا تضع الموقد مع سلك عبر مناطق العمل.

• لا تغير مواصفات الجهاز أو تعدل هذا المنتج. فثمة خطر الإصابة وتلف الجهاز.

⚠️ **تحذير!** التزم بتعليمات التوصيلات الكهربائية بعناية.

### التوصيلات الكهربائية

• قبل التوصيل، تأكد من أن الجهد الكهربائي المخصص للجهاز مذكور على لوحة التصنيف ويتواءم مع الجهد الكهربائي المتاح. تحقق أيضًا من قدرة الجهاز التشغيلية، وتأكد من تناسب حجم تركيبات المنزل الكهربائية مع قدرة الجهاز التشغيلية (راجع فصل البيانات الفنية).

• توضع لوحة التصنيف على الجزء السفلي من جسم الموقد.

⚠️ **تحذير!** خطر الإصابة من التيار الكهربائي.

• وصلات المقبس والقابس غير المناسبة والسائبة يمكن أن تجعل النهاية الطرفية تزداد حرارتها.

## المحتوى

27.....	العناية والتنظيف	18.....	معلومات تتعلق بالسلامة
27.....	استكشاف الأخطاء وإصلاحها	19.....	تعليمات السلامة
28.....	البيانات الفنية	21.....	وصف المنتج
29.....	كفاءة استهلاك الطاقة	22.....	تحديد الطاقة (المفتاح الميكانيكي)
29.....	المخاوف البيئية	24.....	المؤشرات
30.....	ضمان IKEA	24.....	الاستخدام اليومي
		25.....	إرشادات استخدام أوعية الطهي

## معلومات تتعلق بالسلامة

- احتفظ بجميع العبوات بعيدًا عن الأطفال. هناك خطر التعرض للاختناق.
- أبعد الأطفال عن الجهاز أثناء التشغيل وكذلك عند عدم تشغيله.
- يجب إبقاء الأطفال الأقل من 8 سنوات بعيدًا عن الجهاز ما لم يتم الإشراف عليهم بشكل مستمر.
- لا يسمح بلعب الأطفال بالجهاز. يجب ألا يقوم الأطفال بتنظيف الجهاز وإجراء الصيانة التي تتم من قبل المستخدم دون إشراف.

**⚠ تحذير!** قم بتنشيط قفل أمان الطفل لتجنب تشغيل الأطفال الصغار والحيوانات الأليفة للجهاز دون قصد.

## السلامة العامة

- اترك فتحات التهوية، في علبة الجهاز أو الهيكل المدمج، مفتوحة دون عوائق تسدها.
- لا تلمس اللوحة عندما يكون مؤشر الحرارة المتبقية لا يزال مضيئًا بغرض منع الإصابة.
- لا تدخل أي أجسام داخل موقد الطبخ بالحث أثناء التشغيل لمنع الصدمات الكهربائية.
- لا تلف السلك حول الرقبة لمنع خطر الخنق.
- لا يجب استخدام جهاز التنظيف بالبخار لتنظيف الجهاز.
- يجب عدم وضع الأغراض المعدنية مثل السكاكين والشوك والملاعق والأغطية فوق سطح الطهي حيث يمكن أن تصبح ساخنة.
- بعد الاستخدام، قم بإيقاف تشغيل عنصر الطهي من خلال وحدة التحكم ولا تعتمد على كاشف المقلاة.
- هذا الجهاز غير مخصص للتشغيل باستخدام مؤقت خارجي أو نظام تحكم عن بُعد منفصل.
- يجب اتخاذ الحيطة لتجنب لمس عناصر التسخين.
- في حالة تلف السلك الكهربائي، يجب استبداله من قبل الشركة المصنعة أو مركز خدمة مرخص أو شخص مؤهل بصورة مماثلة لتجنب أي مخاطر.
- يُرجى الاتصال بأقرب متجر من متاجر IKEA.

① من أجل سلامتك ولتشغيل الجهاز على النحو الصحيح، عليك بقراءة هذا الدليل بعناية قبل التركيب والاستخدام. احتفظ بهذه التعليمات دائمًا مع الجهاز حتى لو نقلته أو بعته. على المستخدمين أن يعرفوا تمامًا سمات التشغيل والسلامة الخاصة بالجهاز.

## الاستخدام الصحيح

- لا تترك الجهاز دون مراقبة أثناء التشغيل.
- صُمم هذا الجهاز للاستخدام المنزلي فقط.
- صُمم هذا الجهاز للاستخدام الداخلي فقط.
- يتعين الامتناع عن استخدام الجهاز كسطح للعمل أو سطح للتخزين.
- لا تضع أو تخزن السوائل القابلة للاشتعال أو المواد عالية الاشتعال أو الأشياء القابلة للانصهار (مثل ألواح البلاستيك والألومنيوم) في الجهاز أو بالقرب منه.
- انتبه عند توصيل الأجهزة الكهربائية في المقابس المجاورة. لا تسمح بأن يلامس سلك التوصيل الجزء السفلي للجهاز أو أوعية الطهي الساخنة أو يعلق بها.
- لا تجري أعمال التصليح بنفسك لمنع الإصابة وإتلاف الجهاز. اتصل دائمًا بأقرب متجر من متاجر IKEA.

## سلامة الأطفال والأشخاص الضعفاء

- يمكن استخدام هذا الجهاز من قبل الأطفال بعمر 8 سنوات والأكبر سنًا والأفراد الذين يعانون من نقص في قدراتهم البدنية أو الحسية أو العقلية أو ليس لديهم خبرة ومعرفة إذا تم تقديم التوجيه أو الإرشادات المتعلقة باستخدام الجهاز بطريقة آمنة وفهم المخاطر المتضمنة لاستخدام الجهاز.

## כיצד תוכלו לפנות אלינו במידה והנכם זקוקים לשירותינו



מוקד השירות לאחר מכירה של IKEA יסייע לכם טלפונית על פי נוהל פתרון הבעיות הבסיסי עבור המכשיר החשמלי הנמצא ברשותכם בעת פנייה לבקשת שירות. יש לעיין בקטלוג של IKEA או לבקר באתר [www.ikea.com](http://www.ikea.com) לאיתור הפרטים ליצירת קשר ושעות הפתיחה של הסניף המקומי.

**לקבלת שירות מהיר יותר מהחברה, יש לספק את מספר הפריט של IKEA (קוד בן 8 ספרות) הרשום בלוחית הדירוג האנרגטי של המכשיר החשמלי שברשותכם.**

### שמרו את קבלת הרכישה!

הקבלה מהווה הוכחה לביצוע הרכישה ונדרשת לתחולת האחריות. קבלות רכישה אף מספקות את שם ה-IKEA ואת מספר הפריט (קוד בן 8 אותיות) של כל מכשיר חשמלי שרכשתם.

### האם אתם זקוקים לסיוע נוסף?

לכל שאלה נוספת שאינה רלוונטית לשירות לאחר רכישה של המכשירים החשמליים שלך, ניתן ליצור קשר עם המוקד הטלפוני של סניף IKEA הסמוך. אנו ממליצים לקרוא בעיון את תיעוד המכשיר החשמלי לפני הפנייה אלינו.

## אחריות של IKEA

### למשך כמה זמן תקפה האחריות של IKEA?

תעודת אחריות זו תקפה למשך שנתיים (2) מתאריך הרכישה המקורי של המכשיר החשמלי שברשותכם ב-IKEA, אלא אם נקבע אחרת במפורש בהתאם להוראות החקיקה המקומית. לפרטים אודות ההוראות החלות במדינתכם, יש לבקר באתר IKEA.com. יש צורך בקבלה המקורית על הרכישה כהוכחה לביצוע הרכישה. ביצוע עבודת שירות כלשהי במסגרת האחריות על מוצר, לא יגרום להארכת תקופת האחריות שלו.

### מי יספק את השירות?

יש ליצור קשר עם חנות IKEA הקרובה.

### מה מכוסה על ידי אחריות זו?

האחריות מכסה פגמים במכשיר שנגרמו בשל הרכבה לקויה או פגמים בחומר החל מתאריך הרכישה ב-IKEA. אחריות זו חלה רק על שימוש ביתי. החריגים מפורטים תחת הכותרת "מה לא נכלל במסגרת אחריות זו?" במהלך תקופת האחריות, יכוסו עלויות הכרוכות בפתרון התקלות, כגון תיקונים, חלקי חילוף, שעות עבודה ונסיעות, ובתנאי שהמכשיר החשמלי זמין לתיקון מבלי שנדרשות לשם כך הוצאות מיוחדות. החלקים שהוחלפו עוברים לרשות IKEA.

### איך תפעל IKEA לצורך פתרון הבעיה?

IKEA תבחן את המוצר ותחליט, בהתאם לשיקול דעתה הבלעדי, האם התקלה מכוסה במסגרת אחריות זו. במידה והוחלט כי התקלה מכוסה, IKEA, לפי שיקול דעתה הבלעדי, תתקן את המוצר הפגום או תחליפו במוצר זהה או דומה לו.

### מה לא נכלל במסגרת אחריות זו?

- שחיקה ובלאי רגילים.
- נזק מכוון או שנגרם כתוצאה מרשלנות, נזק בשל התעלמות מההנחיות התפעול, התקנה לא נכונה או חיבור למקור חשמל המספק מתח שגוי, נזק בשל תגובה כימית או אלקטרוכימית, נזקי חלודה, קורוזיה או מים, לרבות, ומבלי להגביל את האמור, נזק שנגרם בשל שיעור אבנית חריג במקור מים, ונזק שנגרם בשל תנאים סביבתיים.
- חלקים מתכלים לרבות סוללות ומנורות.
- חלקים לא פונקציונליים או דקורטיביים, אשר אינם משפיעים על אופן השימוש הטיפוסי במכשיר החשמלי, לרבות שריטות כלשהן והבדלי צבעים.
- נזק בלתי מכוון שנגרם בשל עצמים או חומרים זרים, ניקיון או הסרת חסימות במסננים, במערכות הניקוז ובתאי הסבון.
- נזק לחלקים הבאים: זכוכית קרמית, אביזרים, סלסלות לסכום ולכלי אוכל, צינורות הזנה וניקוז, אטמים, נורות וכיסויי נורות, ציגים, ידיות, מארזים וחלקי מארזים. למעט במקרים בהם ניתן להוכיח שנזקים אלו נגרמו בשל תקלות בייצור.

- תיקונים שלא בוצעו על ידי ספקי השירות של החברה, ו/או שותף אספקת שירות מורשה המעוגן בחוזה לאספקת שירות, או במקרה שנעשה שימוש בחלקים שאינם מקוריים.
- תיקונים בשל התקנה לקויה או שלא בהתאם להנחיות.
- שימוש במכשיר החשמלי בסביבה שאינה ביתית, למשל שימוש במסגרת מקצועית.
- נזקים מהובלה. במידה והובלת המוצר אל ביתו או אל כתובת אחרת מתבצעת על ידי הלקוח, לא תישא IKEA באחריות בגין הנזקים העשויים להתרחש במהלך ההובלה.
- עם זאת, במידה והמוצר סופק על ידי IKEA לכתובת המשלוח של הלקוח, אזי נזק למוצר אשר אירע במהלך ההובלה יכוסה על ידי IKEA.
- עלות עבור ביצוע ההתקנה הראשונית של המכשיר החשמלי של IKEA. עם זאת, במקרה של תיקון או החלפה של המכשיר החשמלי בכפוף לתנאי אחריות זו על ידי ספק השירות הממונה של IKEA או שותף השירות המוסמך שלה, ספק השירות הממונה של IKEA או שותף השירות המוסמך שלה יתקינו מחדש את המכשיר שתוקן או את המכשיר החלופי, במידת הצורך.

### איך תפעל IKEA לצורך פתרון הבעיה?

האחריות של IKEA מעניקה זכויות משפטיות מסוימות אשר מכסות או מרחיבות את דרישות החקיקה המקומית. עם זאת, תנאים אלו אינם מגבילים במובן כלשהו את הזכויות הצרכניות המפורטות בחקיקה המקומית.

### אזור תוקף האחריות

- עבור מכשירי חשמל הנרכשים במדינה חברה באיחוד האירופי ומועברים למדינה אחרת החברה באיחוד האירופי, השירותים יסופקו במסגרת תנאי האחריות הנהוגים במדינה החדשה.
- התחייבות לספק שירותים במסגרת האחריות תתקיים רק אם המכשיר עומד בדרישות ומותקן בהתאם ל:
- המפרט הטכני במדינה בה הוגשה בקשה לשירות במסגרת האחריות;
- הוראות ההרכבה והמידע הבטיחותי המופיע במדריך למשתמש.

### שירות לאחר מכירה עבור מכשירים חשמליים של IKEA

- אל תהססו לפנות אל IKEA לצורך:
  - הגשת פניית שירות בכפוף לתעודת האחריות;
  - בקשת הבהרות אודות הפונקציות שמכשירי החשמל של IKEA מציעים.
- על מנת לקבל את הסיוע המיטבי מאיתנו, יש לקרוא בעיון את הוראות ההרכבה ו/או המדריך למשתמש לפני הפנייה אלינו.



## יעילות אנרגטית

## מפרט המוצר בהתאם לתקינת Ecodesign

מזהה דגם	14FP22401	
סוג כיריים	ללא חיבור	
מספר אזורי בישול	2	
טכנולוגיית חימום	אינדוקציה	
קוטר אזורי הבישול המעגליים (Ø)	קדמי אחורי	180 מ"מ 158 מ"מ
צריכת אנרגיה לפי אזור בישול (בישול באמצעות חשמל)	קדמי אחורי	187 ווט"ש/ק"ג 186 ווט"ש/ק"ג
צריכת האנרגיה של הכיריים (כיריים חשמליות)	186.5 ווט"ש/ק"ג	
יש לציין תקנים רלוונטיים כאן: Directive 2009/125/EC, COMMISSION REGULATION(EU) No 66/2014, EN 60350-2: 2018+A1:2021.		

## סוגיות סביבתיות

## השלכת מכשירי חשמל

הופעת הסמל  על גבי המוצר או האריזה מצביעה על כך שלא ניתן להשליך מוצר זה בדומה להשלכת פסולת ביתית. לעומת זאת, יש לשנע אותו אל נקודת איסוף פסולת מתאימה למיחזור ציוד חשמלי ואלקטרוני. באמצעות השלכת נאותה של המוצר, הנכם מסייעים במניעת השלכות פוטנציאליות העשויות להזיק לסביבה ולבריאות הציבור העשויות להיווצר כתוצאה מהשלכת לא נאותה של המוצר. לפרטים נוספים אודות אופן המיחזור של מוצר זה, יש ליצור קשר עם הרשות המקומית, שירות פינוי הפסולת הביתית שלכם או הסניף בו נרכש המוצר.

**⚠ אזהרה!** לפינוי המכשיר לצורך השלכה, יש לבצע את הצעדים הבאים:

- יש לנתק את התקע משקע רשת החשמל.
- יש לחתוך את כבל החשמל ולהשליכו.

## השלכת חומרי אריזה

חומרים עם סמל  ניתנים למחזור. יש להשליך את האריזה אל מיכל איסוף פסולת מתאים לצרכי מיחזור.

## חסכון באנרגיה

ניתן לחסוך בצריכת האנרגיה במהלך הבישול היומיומי בעזרת הפעולות הבאות.

- יש לסגור את המחבתות באמצעות מכסים ככל הניתן.
- יש להניח את כלי הבישול על אזור הבישול לפני ההפעלה.
- על תחתית כלי הבישול להיות שטוחה ועבה ככל הניתן.
- בעת חימום מים, יש להשתמש בכמות הרצויה בלבד.
- במידה וניתן, יש לכסות את כלי הבישול במכסה בכל עת.
- יש להניח את כלי הבישול ישירות במרכז אזור הבישול.
- יש להשתמש בחום השיורי לצורך שמירה על טמפרטורת המזון או להמסתו.
- יש לסגור את המחבתות באמצעות מכסים ככל הניתן.
- יש להניח את כלי הבישול על אזור הבישול לפני ההפעלה.
- לפני הפעלת אזור הבישול, יש להניח עליו את כלי הבישול.
- יש להניח את כלי הבישול הקטנים על גבי אזורי הבישול הקטנים יותר.

יש לפנות אל סניף IKEA הסמוך.	חיישן הטמפרטורה של המכשיר אינו פועל.	המכשיר חדל לתפקד. חיווי שגיאה: E + S
יש לכבות את המכשיר ולאפשר לו להתקרר ולמנוע התאדות נזלים מלאה.	כלי הבישול ריק (התאדות נזלים מלאה) או שטמפרטורת הבישול גבוהה מדי.	המכשיר חדל לתפקד. חיווי שגיאה: E + B
יש לכבות את המכשיר ולהפעילו שוב לאחר 5 דקות. במידה ושגיאת E0 ממשיכה להיות מוצגת, יש ליצור קשר עם חנות IKEA הקרובה.	שגיאת תקשורת בין תצוגת ה-PCBA ומנהל התקן PCBA.	המכשיר חדל לתפקד. חיווי שגיאה: E + D

קוד השגיאה מופיע כאשר הכירה מופעלת ומזהה תקלה. האות E בשילוב מספרים שיופיעו לסירוגין (מרווחים של שנייה אחת) ובאופן נשנה.

ⓘ במקרה של תפעול שגוי של המכשיר, הספק עשוי לדרוש תשלום בעבור השירות, גם במסגרת תקופת האחריות.

במקרה של תקלה, יש לנסות לפתור אותה בהתאם להנחיות פתרון התקלות. אם לא ניתן לפתור את הבעיה, יש ליצור קשר עם חנות IKEA הקרובה.

### נתונים טכניים

14FP22401	דגם
כירת אינדוקציה ללא חיבור	סוג כיריים
2	מספר אזורי בישול
3500W	הספק נקוב
220 עד 240 וולט (זרם חילופין)	מתח נקוב
50/60 הרץ	תדר נקוב
520 מ"מ	עומק
280 מ"מ	רוחב
62 מ"מ	גובה
4.2 ק"ג	משקל נקי

ⓘ מספר הפריט והמספר הסידורי נמצאים על לוחית הדירוג בחלק התחתון של המכשיר החשמלי.

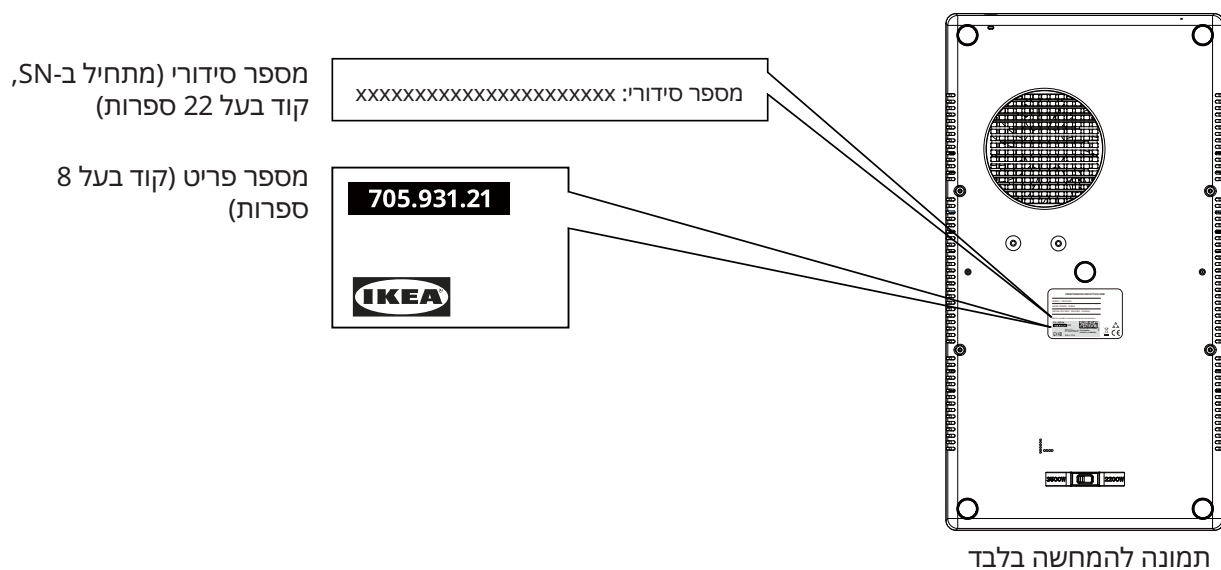

## טיפול וניקוי

## הסרת שיירים ושיירים קשים להסרה:

- יש להסיר מיידית שיירים של מזון המכיל סוכר, פלסטיקים, ורדידי אלומיניום. מגרד (Scraper) הנו הכלי הטוב ביותר לניקוי משטח הזכוכית (לא מצורף למכשיר). יש להניח את המגרד על גבי הזכוכית הקרמית בזווית ולהסיר את השיירים באמצעות החלקת הלהב על פני המשטח. יש לנגב את המכשיר החשמלי בעזרת מטלית לחה עם מעט נוזל לניקוי. לבסוף, יש לייבש את המכשיר החשמלי בעזרת מטלית נקיה.
- כתמי אבנית, כתמי מים, נתזי שומן וכתמים מתכתיים בזהירים יש להסיר לאחר שהמכשיר החשמלי התקרר, באמצעות חומרי ניקוי ייעודיים עבור זכוכית קרמית או פלדת אל-חלד.

**אזהרה!** יש לכבות את המכשיר החשמלי ולאפשר לו להתקרר בטרם ניתוק המכשיר מהחשמל.

**אזהרה!** יש לכבות את המכשיר החשמלי ולאפשר לו להתקרר לפני ניקויו.

**אזהרה!** מטעמי בטיחות, יש להימנע מלנקות את המכשיר החשמלי עם מפזרי קיטור או מכשירי ניקוי בלחץ גבוה.

**אזהרה!** חפצים חדים וחומרי ניקוי שוחקים יפגמו במכשיר. יש לנקות את המכשיר ולהסיר שיירים בעזרת מים ונוזלי ניקוי לאחר כל שימוש. יש להסיר גם את שאריות חומרי הניקוי!

ⓘ שריטות וכתמים כהים על פני הזכוכית הקרמית שאינם ניתנים להסרה אינם משפיעים על תפקוד המכשיר החשמלי.

## פתרון תקלות

בעיה	סיבה אפשרית	פתרון
המכשיר החשמלי אינו פועל.	הפסקת חשמל או קצר חשמלי באספקת החשמל הביתי.	
	החיבור לשקע החשמל לא התבצע כראוי.	יש לבחון ולוודא כי הכריים מחוברות כראוי לחשמל.
	עברו יותר מ-10 שניות מאז שהמכשיר החשמלי הודלק.	יש להדליק מחדש את המכשיר החשמלי.
	נעילת הילדים מופעלת.	יש להשבית את נעילת ילדים. (יש לעיין בפרק "פונקציית נעילת ילדים").
	נרשם מגע במספר שדות חישה בו זמנית.	יש לנקות את כל הגורמים בלוח הבקרה. יש לוודא כי בעת הגדרת הבקר, אין מגע בבקר אחר.
	כלי הבישול אינו מתאים לאינדוקציה.	יש להחליף לכלי בישול המתאים לאינדוקציה.
המכשיר חדל לתפקד. חיווי שגיאה: (E) + (U)	אין כלי בישול על אזור הבישול או שקוטר כלי הבישול קטן מ-120 מ"מ.	יש להניח כלי בישול באזור הבישול.
	כלי הבישול ריק (התאדות נוזלים מלאה) או שטמפרטורת הבישול גבוהה מדי.	יש לכבות את המכשיר ולהפעילו שוב לאחר 5 דקות. במידה ושגיאת E2 ממשיכה להיות מוצגת, יש ליצור קשר עם חנות IKEA הקרובה.
המכשיר חדל לתפקד. חיווי שגיאה: (E) + (2)	פתחי כניסת האוויר ויציאת האוויר חסומים.	
	הטמפרטורה בסביבת הבישול גבוהה מדי.	
המכשיר חדל לתפקד. חיווי שגיאה: (E) + (3)	מתח רשת החשמל גבוה מ-275 וולט (זרם חילופין).	יש לעבור לאספקת חשמל המתאימה למוצר.
	מתח רשת החשמל נמוך מ-100 וולט (זרם חילופין).	יש לעבור לאספקת חשמל המתאימה למוצר.

**סירים או מחבתות עם תחתית דקה או ריקים**

אין להשתמש בסירים/מחבתות ריקים או בעלי תחתית דקה על גבי הכיריים. אחרת, הטמפרטורה תהיה גבוהה עד כי היא עשויה להסב נזקים לסיר או למשטח הכיריים ולא ניתן יהיה לנטר את הטמפרטורה או לכבות אותה באופן אוטומטי. אם הדבר מתרחש, אין לגעת בדבר ויש להמתין עד שכלל הרכיבים יתקררו. אם מופיעה הודעת שגיאה, יש לעיין ב"פתרון תקלות".

**המלצות/טיפים****רעש במהלך בישול**

כאשר אזור הבישול פעיל, הוא עשוי להפיק צלילי זמזום למשך זמן קצר. מדובר במאפיין של כל אזורי הבישול הקרמיים העשויים זכוכית אשר אינו פוגע בתפקוד המכשיר או באורך חייו. רמת הרעש תלויה בכלי הבישול שבשימוש. במידה ומדובר בהפרעה משמעותית, החלפת כלי הבישול עשויה לעזור.

**צלילי הפעלה תקינים של כירת האינדוקציה**

טכנולוגיית האינדוקציה מבוססת על יצירת שדות אלקטרו-מגנטיים לצורך הפקת חום ישיר המופעל על תחתית כלי הבישול. סירים ומחבתות יכולים להפיק מגוון צלילים או רטט, בהתאם לאופן הייצור שלהם. רעשים אלה מתוארים כמפורט:

**זמזום שקט (בדומה לשנאי)**

צליל זה מופק כאשר הבישול מתבצע ברמת חום גבוהה. הוא תלוי בהיקף האנרגיה המועברת ממשטח הבישול אל כלי הבישול. הצליל מפסיק או הופך לשקט יותר כאשר רמת עוצמת החום מופחתת.

**שריקה שקטה**

צליל זה מופק כאשר כלי הבישול ריק. הוא מפסיק בעת מזיגת נוזלים או הנחת מזון אל תוך הכלי.

**פצפוצ**

צליל זה מופק כאשר כלי הבישול עשוי חומרים שונים הנבנים בשכבות, אחת מעל השנייה. הוא נוצר כתוצאה מרטט של המשטחים בעת המפגש בין חומרים שונים. הצליל מופק מכלי הבישול ויכול להשתנות בהתאם לכמות המזון או הנוזלים ושיטת הבישול (למשל, הרתחה, בעבוע, טיגון).

**שריקה חזקה**

צליל זה מופק כאשר כלי הבישול עשוי חומרים שונים הנבנים בשכבות, אחת מעל השנייה וכאשר נעשה שימוש ברמת עוצמה מקסימלית ושני אזורי הבישול נמצאים בשימוש. הצליל מפסיק או הופך לשקט יותר כאשר רמת עוצמת החום מופחתת.



**צלילים אלה הם רעשים תקינים של המאוורר.**

להפעלה נאותה של המערכת האלקטרונית, חובה לווסת את הטמפרטורה של משטח הבישול. לצורך זה, משטח הבישול מצויד במאוורר קירור המופעל על מנת להפחית ולווסת את הטמפרטורה של המערכת האלקטרונית. ייתכן כי המאוורר ימשיך לפעול לאחר כיבוי המכשיר החשמלי במידה ולאחר כיבוי המכשיר הטמפרטורה הנמדדת של משטח הבישול עדיין חמה מדי.

**צלילים ריתמיים, בדומה לצליל מתקתק של שעון**

צליל זה מופק רק כאשר לפחות שלושה אזורי בישול פועלים ונעלם או נחלש כאשר חלקם נכבים. הרעשים המתוארים הם חלק מהאלמנט התקין של טכנולוגיית האינדוקציה ואין להתייחס אליהם כאל תקלה.



**ביטול נעילה**

- יש ללחוץ על  למשך 3 שניות. הפונקציה מבוטלת כאשר נורית חיווי מקש הנעילה  נכבית ונשמע חיווי קולי.
- רמת העוצמה תחזור להגדרתה הקודמת.



**פונקציית נעילת ילדים**

ניתן להותיר את לוח הבקרה נעול כאשר הכיריים אינם בשימוש. אפשרות זו מונעת הפעלה בשוגג של המכשיר החשמלי.

**הפעלת נעילת ילדים**

- יש להפעיל את המכשיר החשמלי בעזרת מקש הפעלה/כיבוי. אין להגדיר רמת עוצמה.
- יש ללחוץ על  למשך 3 שניות. הפונקציה מופעלת כאשר נורית חיווי מקש הנעילה  נדלקת ונשמע חיווי קולי.
- יש לכבות את המכשיר החשמלי בעזרת מקש הפעלה/כיבוי.

**ביטול הפעלת נעילת ילדים**

יש ללחוץ על  למשך 3 שניות. הפונקציה מבוטלת כאשר נורית חיווי מקש הנעילה  נכבית ונשמע חיווי קולי.

**כיבוי אוטומטי****אפשרות זו מכבה אוטומטית את הכיריים במקרים הבאים:**



- כל אזורי הבישול כבויים.
- במידה ולא שונתה רמת העוצמה לאחר הפעלת הכיריים בתוך 30 שניות.
- במידה ואזור הבישול אינו מכובה או במידה ורמת העוצמה אינה משתנה לאחר שעתיים או במקרה של התחממות-יתר (למשל, כאשר המחבת מתחמם עד להתאדות נוזלים מלאה).

**למעבר למצב השהיה**

יש לגעת בבקר השהיה. כלל החיוויים יציגו "||".

**ליציאה ממצב השהיה**



יש לגעת שנית בבקר השהיה.

-  כאשר הכיריים במצב "השהיה", כלל הבקרים למעט הפעלה/כיבוי מושבתים.  באפשרותכם לכבות את כירת האינדוקציה בכל עת באמצעות בקר הפעלה/כיבוי  במקרה של מצב חירום. במידה ולא בוצעה יציאה ממצב השהיה, הכירה תיכבה לאחר 10 דקות.

**נעילה/נעילת ילדים**

בעת תפעול אזור הבישול, ניתן לנעול את לוח הבקרה לצורך ניקיון הכירה וכיו"ב. פעולה זו מונעת שינוי בלתי מכוון של הגדרת רמת העוצמה. ניתן עדין לכבות את הכיריים באמצעות מקש הפעלה/כיבוי.

**הפעלת נעילה**

- יש להגדיר את רמת העוצמה המבוקשת.
- יש ללחוץ על  למשך 3 שניות. הפונקציה מופעלת כאשר נורית חיווי מקש הנעילה  נדלקת ונשמע חיווי קולי.

**הנחיות עבור כלי בישול****באילו סירים להשתמש?**

יש להשתמש רק בסירים ומחבתות עם תחתית עשויה מחומר פרומגנטי, שמתאים לשימוש בכירות אינדוקציה.

- ברזל יצוק
- פלדה מצופה אמייל
- פלדה פחמנית
- פלדת אל-חלד (למרות שלא בכלל)
- אלומיניום עם ציפוי או שכבה פרומגנטים

על מנת לבדוק אם הסיר או המחבת מתאימים, יש לחפש אחר הסמל  (בדרך כלל הסמל יהיה מוטבע בתחתית). כמו כן, ניתן להחזיק מגנט בקרבת התחתית. אם המגנט נצמד לחלק התחתון, הסיר יתאים גם לכירת אינדוקציה.

להבטחת יעילות מיטבית, יש להשתמש בסירים ובמחבתות בעלי תחתית שטוחה המפזרת חום באופן אחיד. אם התחתית אינה מאוזנת, הדבר ישפיע על העוצמה ועל הולכת החום.

**אופן השימוש****קוטר מינימלי של בסיס הסיר/המחבת עבור אזורי בישול שונים**

כדי להבטיח את פעולתם התקינה של הכיריים, על הסיר לכסות את אחת או יותר מנקודות הייחוס המצוינות על גבי משטח הכיריים ולהיות בקוטר מינימלי מתאים. יש להשתמש באזור הבישול המתאים ביותר לקוטר תחתית הסיר.

קוטר כלי בישול מומלץ (במ"מ)	אזור בישול
120-200	אזור בישול קדמי
120-180	אזור בישול אחורי

עוצמת האזורים כאשר שני האזורים מופעלים בו זמנית:

רמת עוצמה	1	2	3	4	5	6	7	8	9
אזור קדמי	200W	300W	600W	900W	1000W	1100W	1200W	1300W	1500W
אזור אחורי	100W	200W	500W	600W	700W	800W	900W	1000W	1200W

ניתן לבחור את העוצמה בהתאם לצרכים, אך העוצמה הכוללת לא תעלה על 2200W. (למשל: רמה 9 + רמה 5, או רמה 5 + רמה 9).

אסטרטגיית ניהול העוצמה נותרת לפי לוגיקת העדיפות האחרונה. כלומר, אם האזור האחורי הוגדר לרמה 6 (800W), ניתן להגדיר את האזור הקדמי לרמה 8 (1300W). אם הגדרת האזור הקדמי משתנה לרמה 9 (1500W), האזור האחורי יופחת אוטומטית לרמה 5 (700W).

## מחווים

### ⚠ אזהרה! סכנת כוויות בשל חום שיורי!

לאחר כיבוי המכשיר החשמלי, אזורי הבישול זקוקים לזמן מה על מנת להתקרר. יש לבחון את אינדיקטור החום השיורי (H). יש להשתמש בחום השיורי להמסה ולשמירה על המזון חם. יש להימנע מניתוק המוצר מהחשמל בלי המתנה להיעלמות החיווי (H) מהתצוגה.

⚠ **הסיר מונח באופן שגוי או חסר**  
סמל זה מופיע כאשר סיר אינו מתאים לבישול באינדוקציה, אינו מנוח בצורה נכונה או אינו בגודל מתאים לאזור הבישול הנבחר. במידה ולא זוהה כל סיר במשך 30 שניות מרגע ביצוע הבחירה, אזור הבישול ייכבה.

### H חום שיורי

אם התצוגה מראה "H", אזור הבישול עדיין חם. כאשר אזור הבישול מתקרר, התצוגה תיכבה.

## שימוש יומי

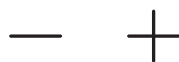

### הגדרות רמת עוצמה

- יש ללחוץ על — או + לשליטה על רמת העוצמה במהלך הפעולה.
- בלחיצה על —, רמת עוצמת ההפעלה תעבור ישר אל "9". יש ללחוץ על — כדי להפחית את העוצמה מ-9 ל-1.
- לחיצה על +, תגביר את רמת העוצמה מ-"1" ל-"9". לחיצה על + תגביר את רמת העוצמה מרמה "1" ל-"9".



### מצב השהיה

- באפשרותכם להשהות את החימום בשונה מכיבוי הכיריים.
- כאשר הכיריים במצב "השהיה", כלל הבקרים למעט הפעלה/כיבוי מושבתים.



### חיבור לשקע

- לאחר הכנסת התקע לשקע רשת החשמל, תופעל נעילת הילדים. יש ללחוץ ולהחזיק את מקש הנעילה לילדים למשך 3 שניות על מנת לבטלה.

### פעיל/כבוי

- בלחיצה על מקש הפעלה/כיבוי, המסך יציג "0" המייצג מצב המתנה, ונורית חיווי ההדלקה תדלק. אם לא תיבחר הגדרת חום במשך 30 שניות, הכירה תכבה באופן אוטומטי ללא לחיצה על כפתור ה-"הפעלה/כבוי".
- לחיצה על מקש הפעלה/כיבוי בעת השימוש תגרום לכיבוי הכיריים.

**⚠ אזהרה!** סיכון בחירת עוצמה מקסימלית שגויה עשויה לגרום לעומס יתר ברשת החשמל הביתית וקפיצה (במקרה של מערכת חשמל מודרנית) או שריפה (במקרה של מערכת חשמל ישנה) של פיוזי החשמל. יש לפנות אל חשמלאי מוסמך לבחינת הקיבולת של רשת החשמל הביתית.

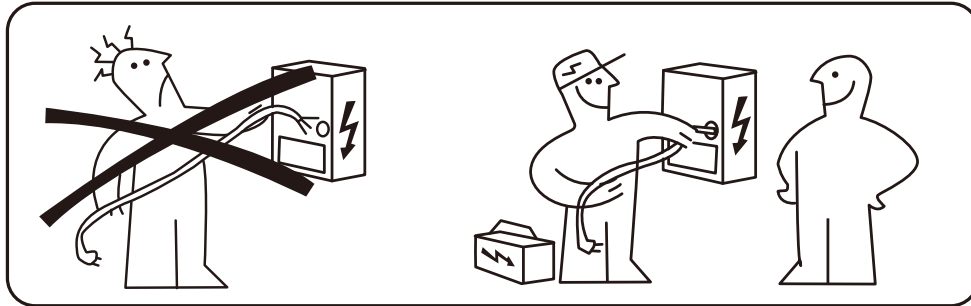

**לשימוש במצב 3500W**

על תשתית החשמל להיות 15A לכל הפחות. יש לסובב את המתג המכני לעוצמת 3500W.

**לשימוש במצב 2200W**

על תשתית החשמל להיות 10A לכל הפחות. יש לסובב את המתג המכני לעוצמת 2200W.

**ניהול עוצמה**

מוצר זה מצויד במנגנון ניהול עוצמה מבוקר אלקטרונית.

במצב 3500W ניתן להשתמש בשני האזורים בעוצמה מקסימלית בו זמנית.

במצב 2200W פונקציה זו מנטרת את העומס החשמלי ומגבילה את העוצמה המקסימלית של האזורים, ומגינה על הרשת החשמלית מפני עומס יתר.

הפונקציה מחלקת את ההספק בין אזורי הבישול ובמידת הצורך, מפחיתה אוטומטית את העוצמה של אזור הבישול האחר (הפקודה האחרונה גוברת).  
לפרטים, יש לעיין בטבלאות להלן.

**מצב 3500W**

העוצמה של האזורים מפורטת בטבלה להלן:

9	8	7	6	5	4	3	2	1	רמת עוצמה
2000W	1800W	1500W	1300W	1100W	900W	600W	300W	200W	אזור קדמי
1500W	1300W	1100W	900W	700W	600W	500W	200W	100W	אזור אחורי

**מצב 2200W**

עוצמת האזורים כאשר רק אזור אחד מופעל:

9	8	7	6	5	4	3	2	1	רמת עוצמה
2000W	1800W	1500W	1300W	1100W	900W	600W	300W	200W	אזור קדמי
1500W	1300W	1100W	900W	700W	600W	500W	200W	100W	אזור אחורי

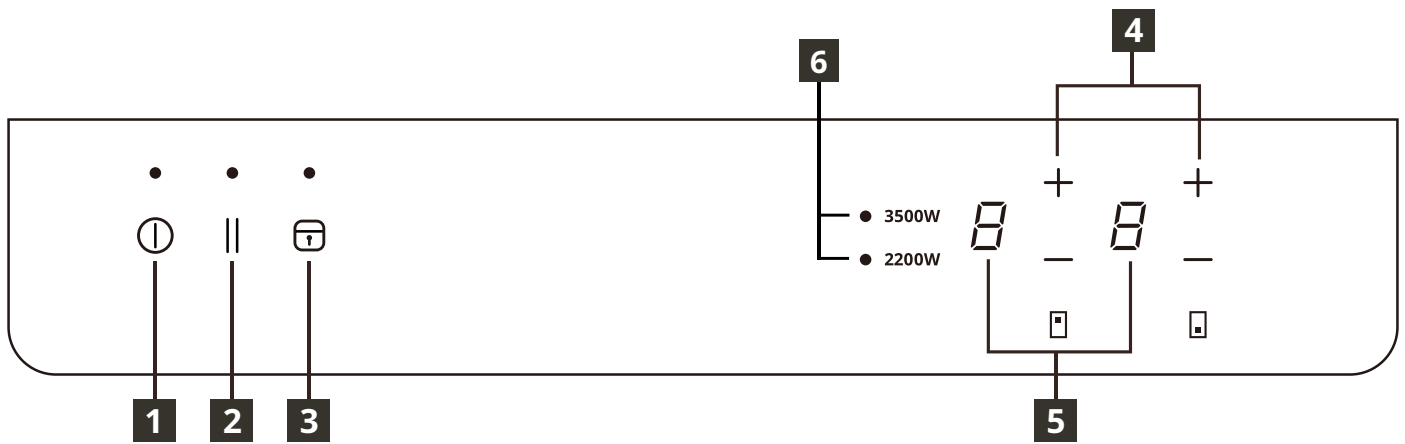

- 4 הגדרות רמת עוצמה
- 5 תצוגת רמת עוצמה
- 6 בחירת עוצמה

- 1 פעיל/כבוי
- 2 עצירה
- 3 נעילה/נעילת ילדים

### שדות חישה של בקרת המגע ותצוגות

תפעול הכיריים מתבצע באמצעות מגע בשדות החישה. תצוגות ואותות אקוסטיים (צפצוף קצר) משמשים לאישור כי האפשרות נבחרה.

### בחירת עוצמה (מתג מכני)

- לפני חיבור המוצר, יש לבחון את רשת החשמל הביתית ולוודא כי היא תואמת את הדירוג החשמלי של המוצר. בעת הרכישה, העוצמה המירבית של הכיריים הנה 2200W, אך אם הנכם בטוחים כי התשתית החשמלית מאפשרת זאת, ניתן להגביר אותה עד 3500W באמצעות ביצוע השלבים המפורטים להלן:
- a. יש לוודא כי כירת האינדוקציה כבויה.
  - b. יש להסיר את כל הסירים מהכירה.
  - c. יש לסובב את הכירה על צידה ולהעביר את המתג המכני ל-3500W בעזרת כלי עבודה (למשל, מברג).

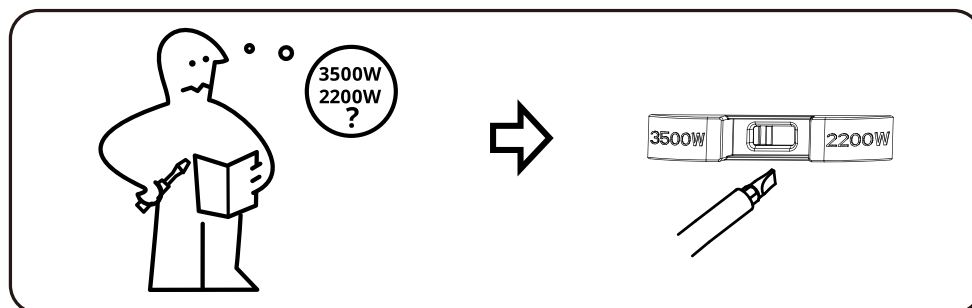



- על מנת למנוע נזקים לכלי המטבח ולזכוכית הקרמית, יש להימנע מהרתחה ממושכת של סירים או מחבתות שתגרום להתאדות נוזלים מלאה.
- יש להימנע משימוש באזורי הבישול עם כלי בישול ריקים, או ללא כלי בישול בכלל.
- אין לצפות את המכשיר החשמלי או חלק ממנו ברדיד אלומיניום. אין להניח על המכשיר החשמלי או בתוכו, חומר שעשוי להנמס כמו פלסטיק למשל.

**⚠ אזהרה!** יש להקפיד כי המכשיר יישאר מחובר לחשמל לאחר השימוש עד שהמאוורר ומחונן החום כבו.

### מידע אודות אקרילאמידים

**חשוב!** בהתאם למחקרים המדעיים העדכניים ביותר, השחמה אינטנסיבית של מזון, במיוחד מוצרים המכילים עמילן, עלולה להוות סיכון בריאותי בשל אקרילאמידים. לפיכך אנו ממליצים לבשל בטמפרטורות נמוכות ככל האפשר ולהימנע מהשחמה יתרה של מזון.

- אין להניח את המכשיר החשמלי על גבי שטיח, בד או נייר בעת פעולתו.
- יש להימנע ממגע במשטח לפני שהוא מתקרר.
- יש להניח שהמשטח חם כל עוד אינדיקטור החום השיורי טרם כבה, גם אם המכשיר עצמו כבוי.
- אין להוציא את התקע על ידי משיכת הכבל שלו.
- יש לכבות את המכשיר ולאפשר לו להתקרר לפני ניתוקו. יש לנתק את כבל החשמל כאשר המכשיר אינו עומד להיות בשימוש לאורך זמן ממושך.
- יש להרחיק את כלי הבישול מהמכשיר לאחר השימוש.

### כיצד למנוע נזק למכשיר החשמלי

- הזכוכית הקרמית עלולה להינזק במקרה של נפילת עצמים, או בעת ספיגת פגיעות מכלי בישול.
- כלי בישול העשויים מברזל יצוק או מאלומיניום יצוק, או בעלי תחתית פגומה, עלולים לשרוט את הזכוכית הקרמית בעל החלקתם על גבי המשטח.
- הזכוכית הקרמית עלולה להינזק גם אם היא נשמטת לרצפה.

### תיאור מוצר

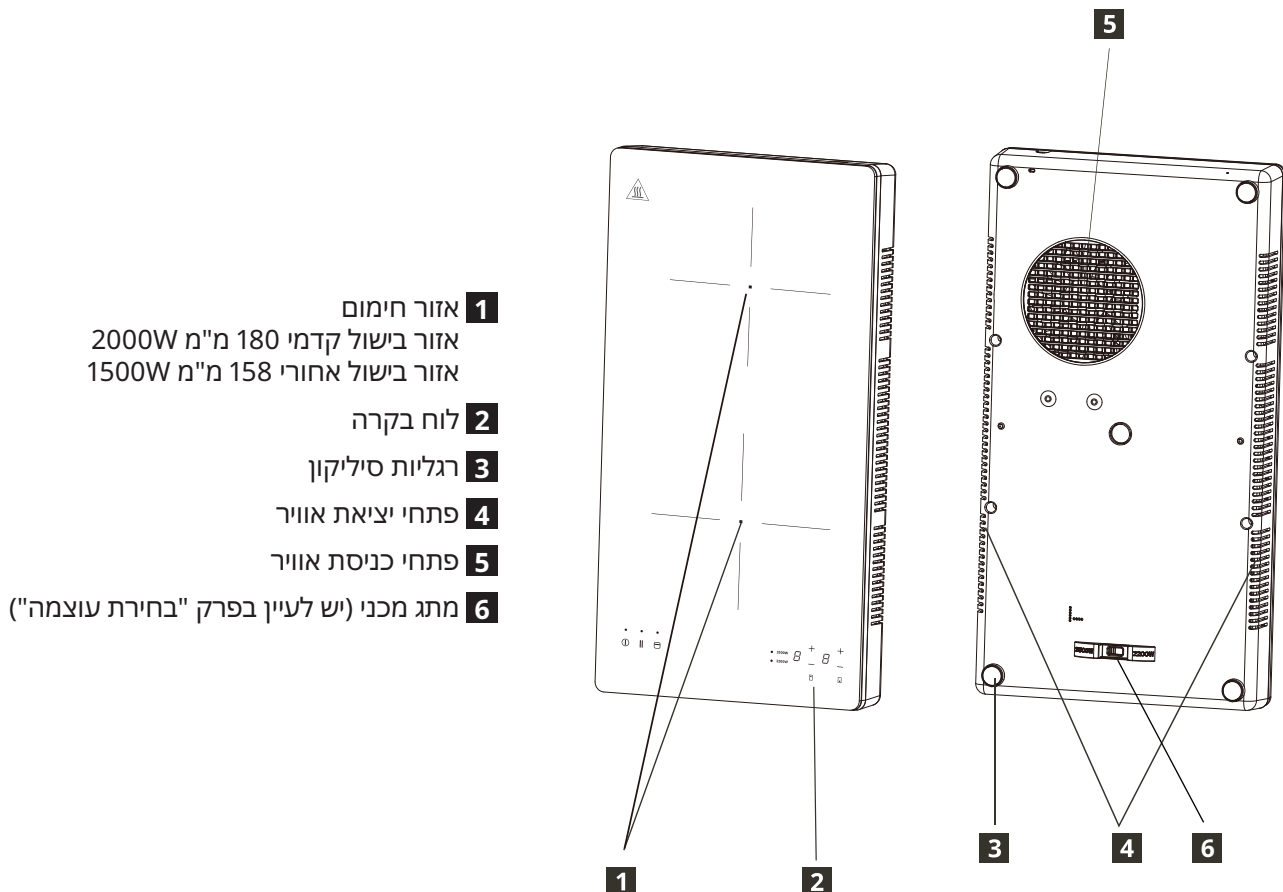

**לפני השימוש:**

יש לשים לב להנחיות הבאות לפני השימוש.

- יש להשתמש בשקע חשמלי סטנדרטי, ולבדוק את תקינותו באופן שוטף למניעת נזקים כלשהם.
  - אין לפתוח את המכשיר באופן עצמאי ואין לאפשר לגורם שאינו מוסמך לעשות זאת. התקנת המכשיר החשמלי תתבצע על ידי סוכן השירות של המכשיר או טכנאי מוסמך בעל הכשרה דומה.
  - יש לבדוק את תקינות כבל החשמל והתקע.
  - אין להשתמש במכשיר אם כבל החשמל או התקע שלו תקולים. אין לשלוף את התקע מהחשמל בידיים רטובות.
  - אין להשתמש בכבל מאריך, ויש להשתמש בשקע של רשת החשמל בלבד.
  - אם המכשיר אינו בשימוש לאורך זמן רב, יש להפעיל אותו תחילה למשך 10 דקות כדי לייצב את הרכיב האלקטרוני. לאחר מכן ניתן להתחיל את השימוש המכשיר.
  - אין להשתמש במכשיר בקרבת מים או אש, או בסמוך לאזור לח. המכשיר מיועד לשימוש ביתי בלבד.
  - יש להסיר את כל חומרי האריזה, המדבקות והיריעות מהמכשיר לפני השימוש הראשון בו.
  - יש לכבות את אזורי הבישול לאחר כל שימוש באמצעות בקרי המכשיר ולהימנע מלהסתמך על חיישן זיהוי הסיר.
  - סכנת כוויה! אין להניח עצמים עשויים מתכת כמו סכינים, מזלגות, כפות או מכסים לסיר על גבי משטח הבישול שכן אלה עשויים להתלהט.
- ⚠ אזהרה!** סכנת התלקחות! שמנים ושומנים שחוממו יתר על המידה עלולים להתלקח במהירות רבה.
- ⚠ אזהרה!** משתמשים בעלי קוצב לב מושתל נדרשים לשמור על פלג גופם העליון במרחק של 30 ס"מ לפחות מאזורי הבישול אינדוקציה בעת פעולתם.
- ⚠ אזהרה!** יש להימנע מהפעלת המכשיר החשמלי בידיים רטובות ויש להקפיד כי משטח הבקרה נותר יבש. המצאות מרובה של מים על מקשי משטח הבקרה תהפוך אותם לבלתי שמישים.

**⚠ אזהרה!** אם המשטח סדוק, יש לכבות את המכשיר החשמלי על מנת למנוע סכנת התחשמלות.

**במהלך השימוש ולאחריו:**

יש לשים לב להנחיות הבאות על מנת למנוע התלקחות ותאונות.

- יש להציב את המכשיר החשמלי על גבי משטח ישר ויציב בלבד.
- יש לפקח על ילדים כדי לוודא שלא ישחקו עם המכשיר.
- אין להניח על המשטח את העצמים הבאים בשעת פעולת המכשיר.
  - (a) פלדת אל-חלד
  - (b) ברזל
  - (c) ברזל יצוק
  - (d) אלומיניום
  - (e) מכסים וכלי אמייל
  - (f) סכינים, מזלגות וכפות
  - (g) צלחות העשויות ברזל, פלדת אל-חלד, ברזל יצוק או אלומיניום
  - (h) כלי בישול ריקים
- אין לטלטל או להזיז את המכשיר כאשר כלי בישול נמצא עליו במהלך חימום.
- יש לדאוג לאוורור מספיק בסביבת ההתקן בעת החימום.
- אין להכניס כל כבל או עצם מתכתי לתוך פתח כניסת האוויר או יציאת האוויר של המכשיר.
- אופן הטיפול במכשיר
  - (a) יש להימנע מהפלת עצמים כבדים על גבי המשטח.
  - (b) יש להימנע משפיכת מים, חומצה או כל נוזל אחר על גבי המשטח.
  - (c) יש להימנע משימוש באש על גבי המשטח.
  - (d) אין להניח כלי בישול חמים על גבי המכשיר החשמלי כאשר המכשיר אינו בשימוש.
  - (e) אם המשטח (הלוח) סדוק, יש לכבות מיידית את המכשיר כדי להימנע מהתחשמלות ולהחזירו לחנות IKEA.
  - (f) כלי בישול מסוימים עלולים להפיק רעשים בעת השימוש. יש להזיז קלות את כלי הבישול, פעולה זו תוביל להעלמות או להפחתה של רעשים אלו. אחרת, יש להחליף את כלי הבישול.

**⚠️ זהירות:** משטח חם, פני המכשיר עשויים להתחמם במהלך השימוש.

**⚠️ זהירות:** יש להשגיח על הליך הבישול. במידה ומדובר בהליך בישול קצר, יש להשגיח על הליך הבישול במהלך כל ההליך.

**⚠️ אזהרה!** יש להשתמש במגני הכירה המיועדים על ידי היצרן של מכשיר הבישול בלבד או מגני כירה תואמים כפי שמצוין על ידי היצרן של המכשיר בהנחיות השימוש או במגני הכירה המשולבים במכשיר זה. שימוש במגנים לא מתאימים עלול לגרום לתאונות.

**⚠️ אזהרה!** אם המשטח סדוק, יש לכבות את המכשיר החשמלי על מנת למנוע סכנת להתחשמלות. יש לפנות אל סניף IKEA הסמוך.

**⚠️ אזהרה!** המכשיר והחלקים הנגישים שלו מתחממים במהלך שימוש.

**⚠️ אזהרה!** בישול בשומן או שמן על הכירה ללא השגחה עלול להיות מסוכן ולגרום לשריפה. אין לנסות לכבות שריפה באמצעות מים, אלא לכבות את המכשיר ואז לכסות את הלהבה במכסה, שמיכה נגד אש וכיו"ב.

## הנחיות בטיחות

### התקנה

- היצרן לא יישא באחריות לפציעה כלשהי של אנשים או חיות בית, או לנזק לרכוש אשר יגרמו כתוצאה מאי עמידה בדרישות הבאות.

**⚠️ זהירות!** על מנת להמשיך בהתקנה, יש לעיין במידע הבטיחותי.

- **⚠️ אזהרה!** על תהליך ההתקנה לעמוד בחוקים, התקנות, ההנחיות והתקנים (כללים ותקנות בדבר זהירות בחשמל, מיחזור נאות בכפוף לתקינה, וכו') החלים כחלק מהחקיקה המקומית התקפה!
  - יש להימנע מהתקנת המכשיר החשמלי בקרבת דלתות או מתחת לחלון על מנת למנוע נפילה של כלי בישול מהכיריים במידה והחלון או הדלת פתוחים.
  - יש לוודא שהמכשיר החשמלי לא ניזוק במהלך ההובלה. אין לחבר לחשמל מכשיר חשמלי פגום.
  - אין להתקין את המכשיר החשמלי במידה והוא ניזוק במהלך ההובלה.
  - אין לחבר את הכיריים בעזרת כבל מאריך ואין למקם את הכיריים באופן שבו כבלים חוצים אזורים המיועדים לעבודה.
  - אין לשנות את המפרט הטכני ואין לבצע שינויים במכשיר. סכנת חבלה ונזק למכשיר.

**⚠️ אזהרה!** יש לעקוב במדויק אחר ההנחיות עבור חיבורים חשמליים.

### חיבור חשמלי

- לפני החיבור לחשמל יש לבדוק שמתח ההפעלה של המכשיר החשמלי המצוין על לוחית הנתונים הטכניים מתאים למתח של רשת החשמל. כמו כן, יש לבדוק את דירוג ההספק של המכשיר ולוודא שמערכת החשמל הביתית מתאימה לדירוג ההספק של המכשיר (יש לעיין בפרק "נתונים טכניים").
- לוחית הדירוג ממוקמת בתחתית מארז הכיריים.
- **⚠️ אזהרה!** סכנת פגיעה כתוצאה מהתחשמלות. חיבורי שקע ותקע רופפים או שגויים עלולים לגרום להתחממות יתר של נקודת החיבור.

## תוכן

13.....	טיפול וניקוי	4 .....	מידע בטיחותי
13.....	פתרון תקלות	5 .....	הנחיות בטיחות
14.....	נתונים טכניים	7.....	תיאור מוצר
15.....	יעילות אנרגטית	8 .....	בחירת עוצמה (מתג מכני)
15.....	סוגיות סביבתיות	10.....	מחווניים
16.....	אחריות של IKEA	10.....	שימוש יומי
		11 .....	הנחיות עבור כלי בישול

## מידע בטיחותי

- יש להרחיק את כל חומרי האריזה מהישג ידם של ילדים. קיימת סכנה לחנק.
- יש להרחיק ילדים מהמכשיר החשמלי בעת פעולתו וכן כאשר הוא אינו בשימוש.
- יש להרחיק ילדים מתחת לגיל 8 מהמכשיר אלא אם כן הם תחת השגחה רצופה.
- אין לאפשר לילדים לשחק במכשיר. אין לאפשר לילדים לנקות או לתחזק את המכשיר ללא השגחה.

**⚠ אזהרה!** יש להפעיל נעילת ילדים כדי למנוע מילדים קטנים ומחיות מחמד להפעיל באקראי את המכשיר.

## בטיחות כללית

- יש לוודא שפתחי האוורור במארז החיצוני של המכשיר החשמלי או בהתקן המובנה אינם חסומים.
- אין לגעת במשטח בזמן שאינדיקטור החום השירי עודו דולק על מנת להימנע מפגיעה.
- אין להכניס עצם כלשהו לכירת האינדוקציה בזמן התפעול על מנת להימנע מהתחשמלות.
- אין ללפף את הכבל מסביב לצוואר על מנת להימנע מסכנת חנק.
- אין להשתמש במכשיר קיטור לניקוי המכשיר.
- אין להניח חפצים ממתכת כגון סכינים, מזלגות, כפות ומכסים על משטח הכירה מחשש שיתחממו.
- לאחר השימוש, יש לכבות את גוף החימום של הכירה בעזרת הבקר שלה ואין להסתמך על גלאי המחבת.
- המכשיר אינו מיועד להפעלה באמצעות קוצב זמן חימום או מערכת שליטה מרחוק נפרדת.
- יש להימנע ממגע בגופי חימום.
- במידה וכבל החשמל פגום, יש לדאוג להחלפתו ע"י היצרן, מרכז השירות המורשה שלו או ע"י גורם בעל הכשרה דומה, מפאת הסיכונים הכרוכים בכך. יש לפנות אל סניף IKEA הסמוך.

Ⓢ למען בטיחותך ולשם תפעול תקין של המכשיר החשמלי, קרא בעיון מדריך זה לפני ההתקנה והשימוש. יש לשמור על הנחיות אלו לצד המכשיר החשמלי בכל עת, גם במקרה של מעבר או מכירת המכשיר החשמלי. על המשתמשים להכיר את מאפייני הבטיחות ונהלי התפעול של מכשיר חשמלי זה במלואם.

## שימוש נכון

- אין להשאיר את המכשיר החשמלי ללא השגחה בזמן הפעולה.
- המכשיר החשמלי מיועד לשימוש ביתי בלבד.
- המכשיר החשמלי מיועד לשימוש בתוך הבית בלבד.
- אין להשתמש במכשיר החשמלי בתור משטח עבודה או משטח אחסון.
- אין להניח או לאחסן נוזלים דליקים, חומרים דליקים במיוחד או חפצים ברי התכה (למשל ניילון נצמד, פלסטיק, אלומיניום) בתוך או בסמוך למכשיר החשמלי.
- יש לנהוג בזהירות בעת חיבור מכשירים חשמליים לשקעי חשמל סמוכים. יש למנוע מהחיבורים לבוא במגע עם כלי בישול חמים או מכשיר החשמלי, או להילכד מתחתם.
- אין לבצע תיקונים באופן עצמאי על מנת להימנע מפגיעה גופנית או גרימת נזקים למכשיר החשמלי. במכל מקרה, יש ליצור קשר עם חנות IKEA הקרובה.

## כללי בטיחות לילדים ולאוכלוסיה פגיעה

- השימוש במכשיר חשמלי זה אינו מיועד לילדים עד גיל 8, אנשים בעלי מוגבלויות פיזיות, חושיות או מנטליות, או אנשים חסרי ניסיון וידע המאפשרים את השימוש במכשיר חשמלי זה, אלא אם השימוש נעשה תחת השגחה או במידה וניתנו להם הנחיות בנוגע לשימוש בטוח במכשיר החשמלי והם מבינים את הסכנות הכרוכות.

**ENGLISH**

**18**

**4**

**4**

**العربية**

**עברית**



# TILLREDA



Design and Quality  
IKEA of Sweden