

KALLBODA

en
de
fr
nl
it
el
es
pt
sv
no
fi
da
tr
cs
pl
hu
hr
sl
sr
et
lt
lv
sk
ro
bg
ru



Design and Quality
IKEA of Sweden

ENGLISH	10
DEUTSCH	15
FRANÇAIS	21
NEDERLANDS	27
ITALIANO	32
ΕΛΛΗΝΙΚΑ	37
ESPAÑOL	43
PORTUGUÊS	49
SVENSKA	54
NORSK	59
SUOMI	64
DANSK	69
TÜRKÇE	74
ČESKY	79
POLSKI	84
MAGYAR	89
HRVATSKI	94
SLOVENŠČINA	99
SRPSKI	104
EESTI	109
LIETUVIŲ	114
LATVISKI	119
SLOVENČINA	124
ROMÂNĂ	129
БЪЛГАРСКИ	134
РУССКИЙ	140

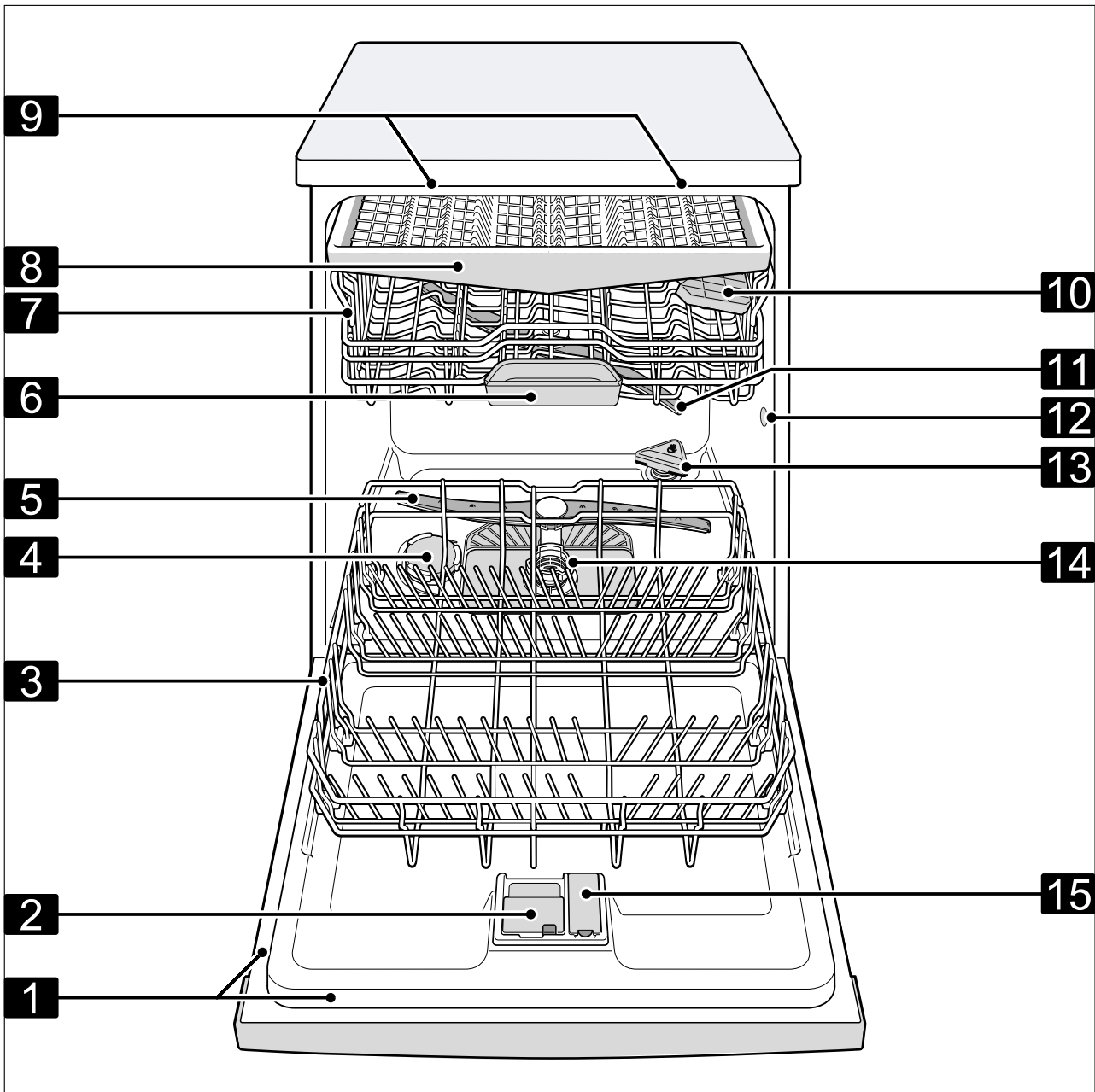
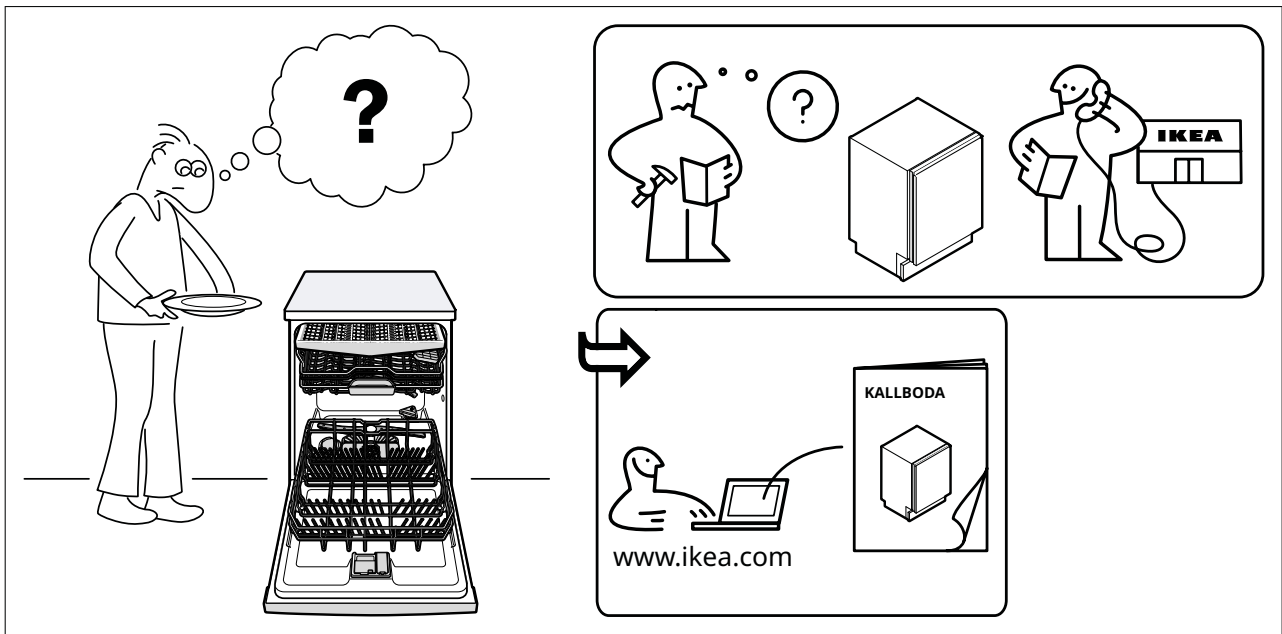

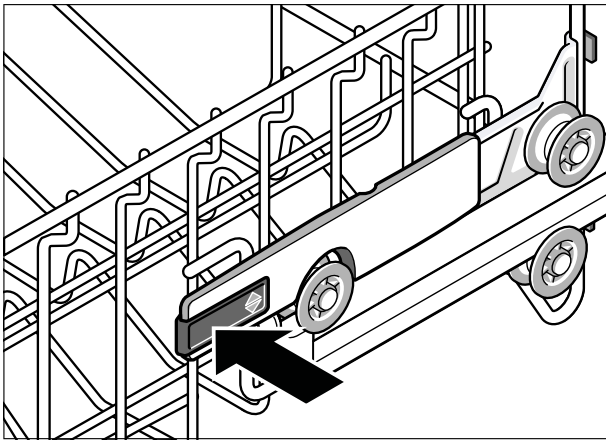

3

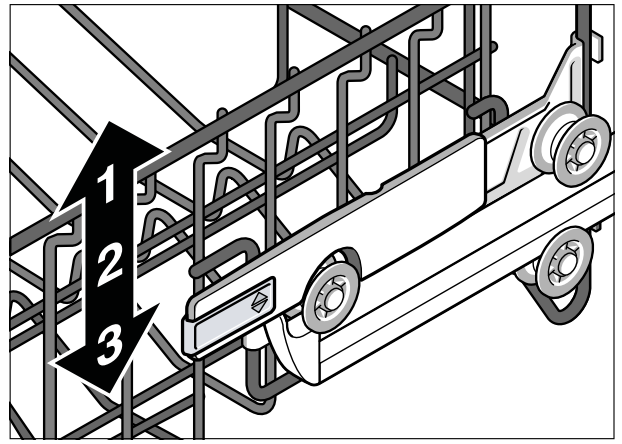

4

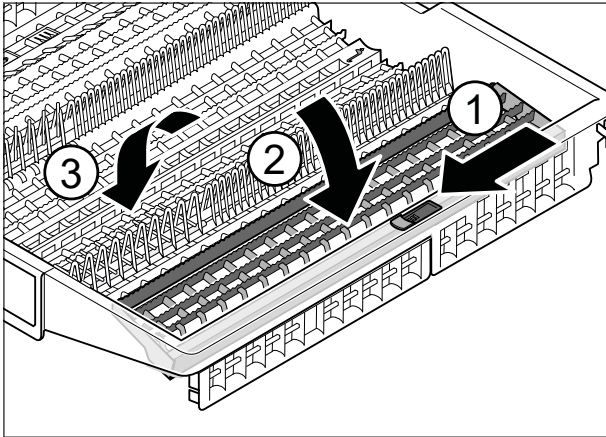

5

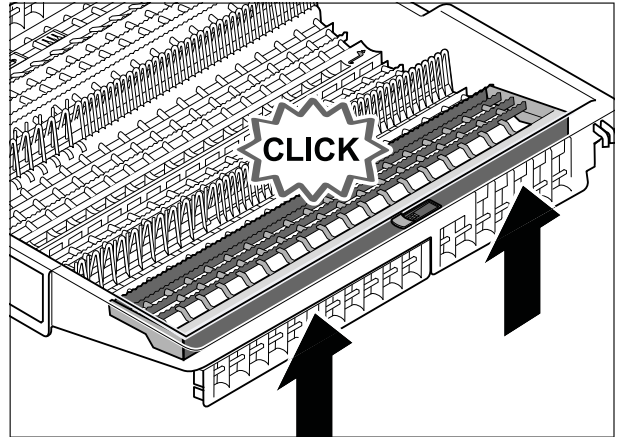

6

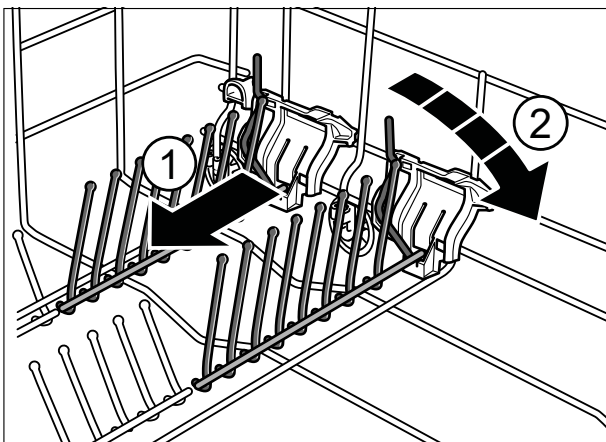

7

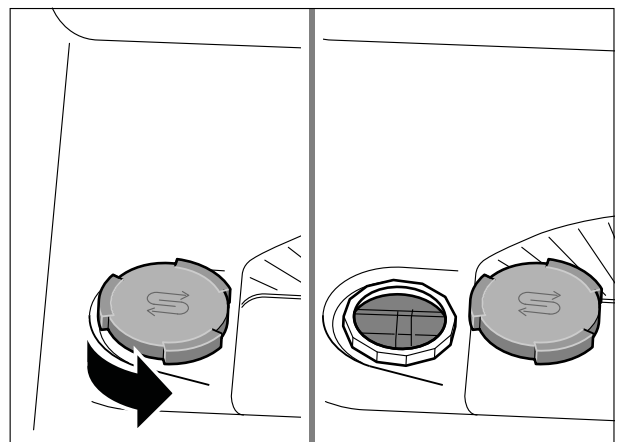

8

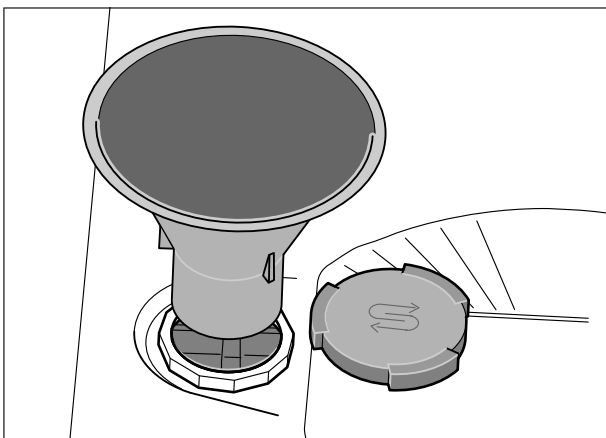

9

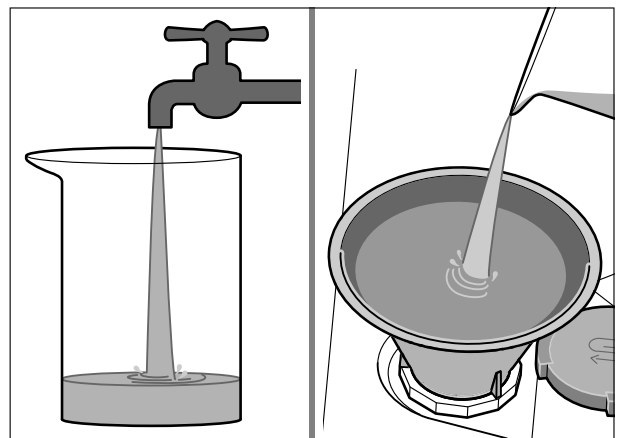

10

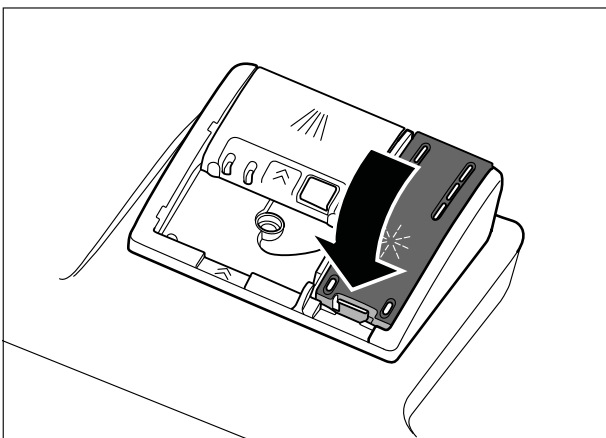
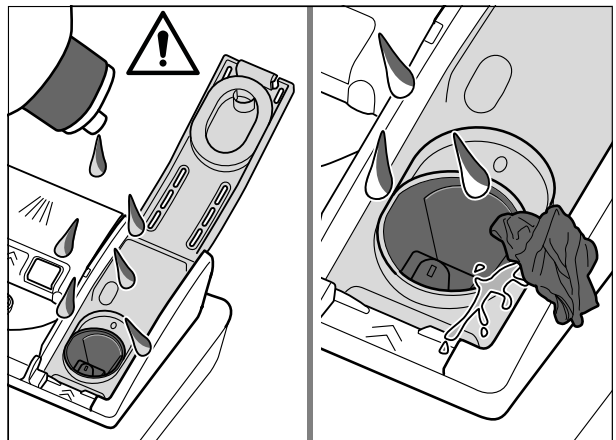
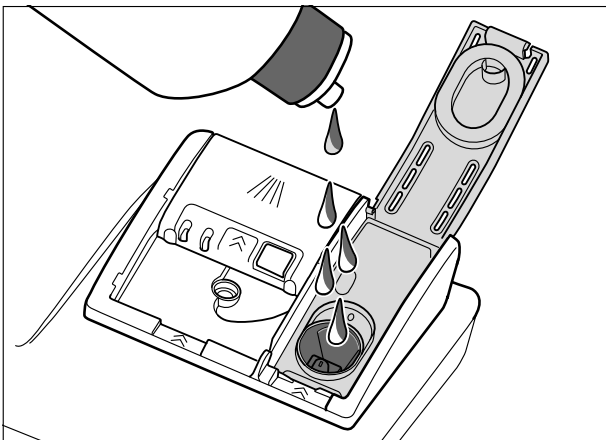
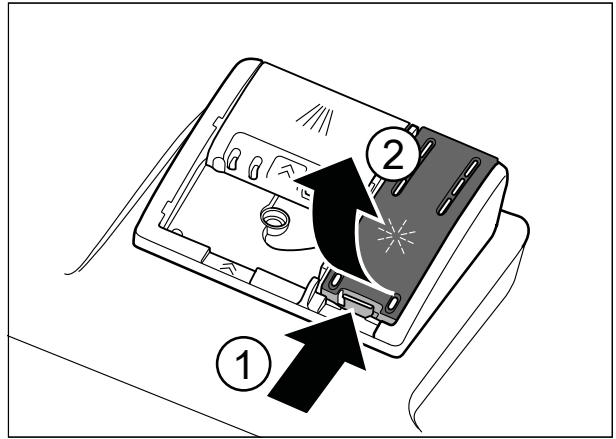
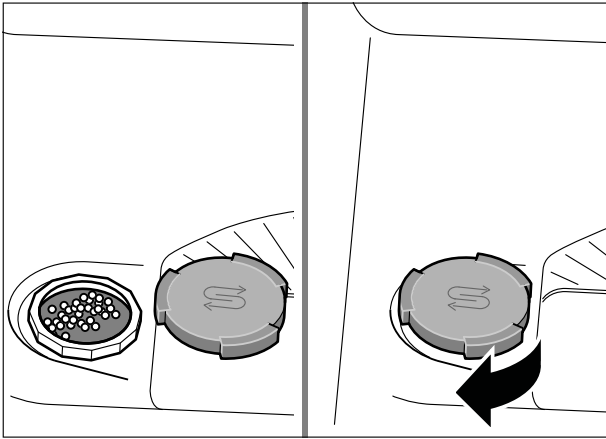
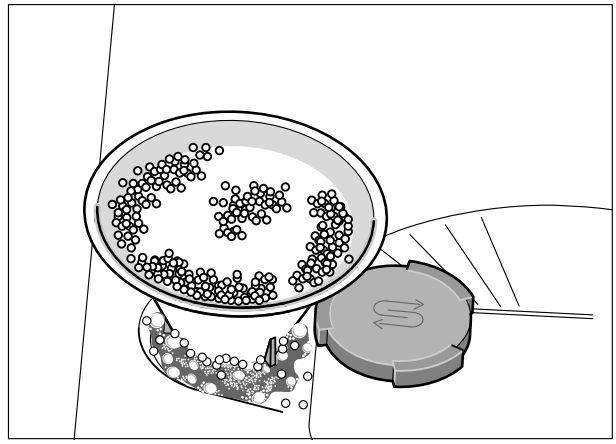
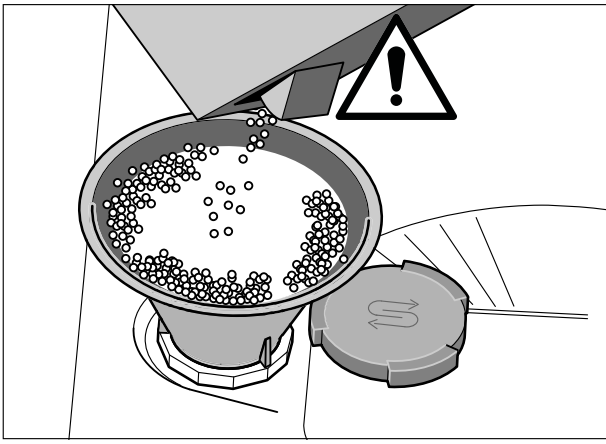

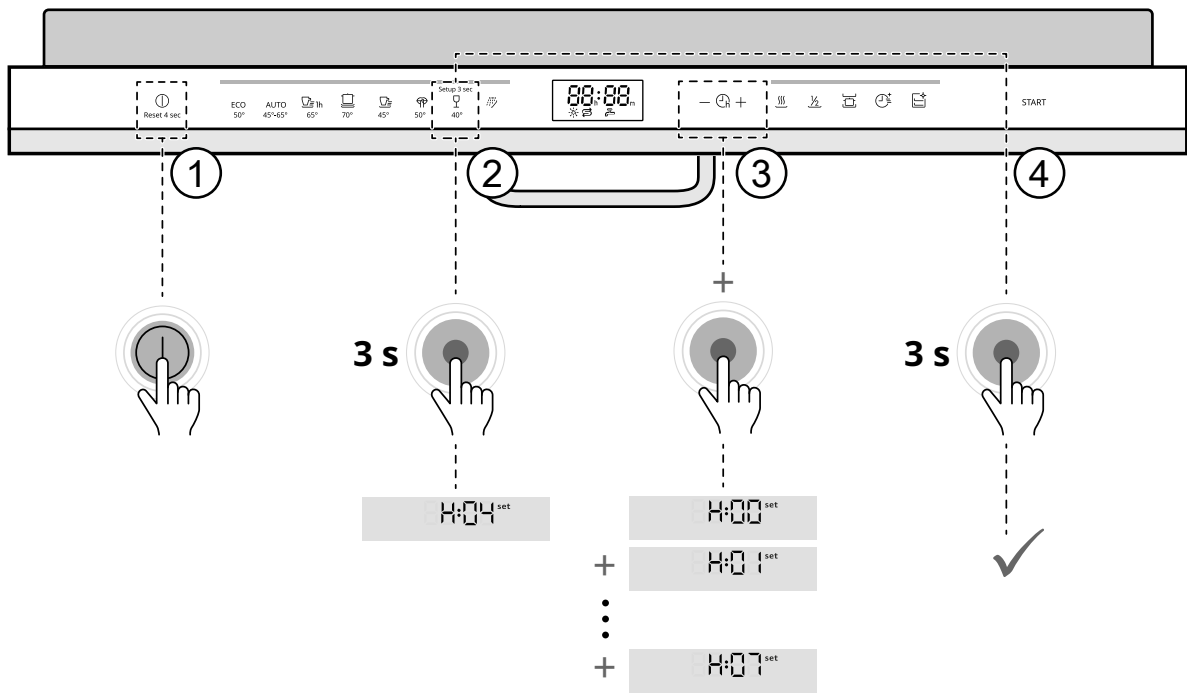

18

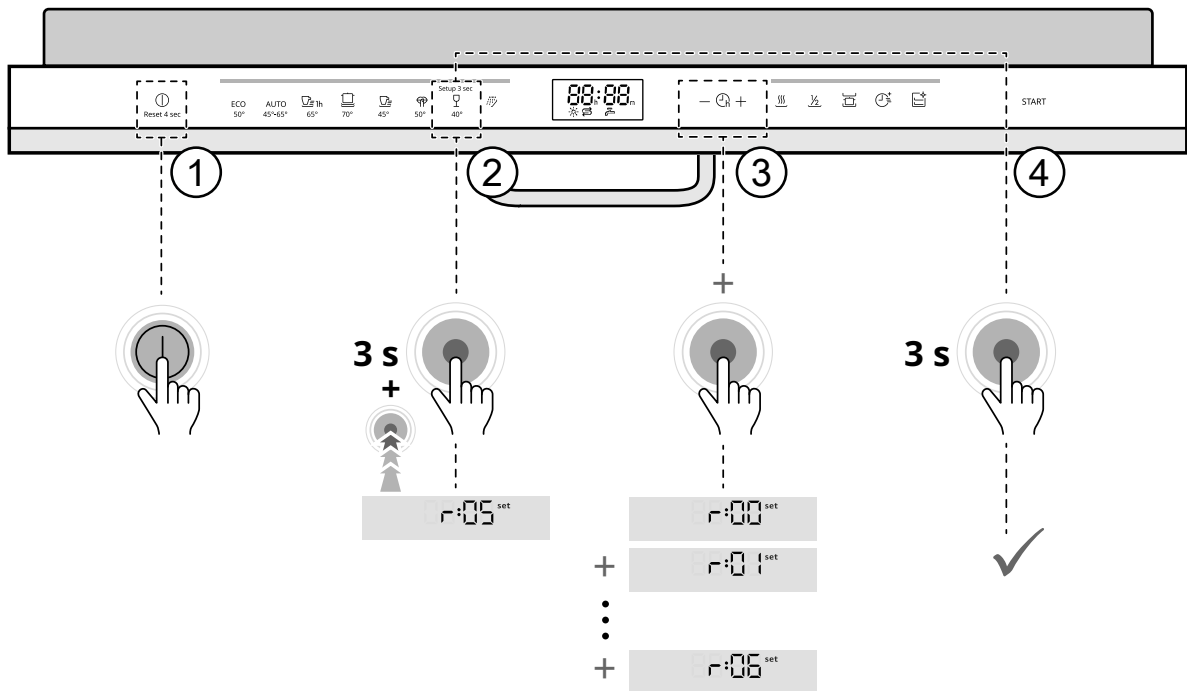

19

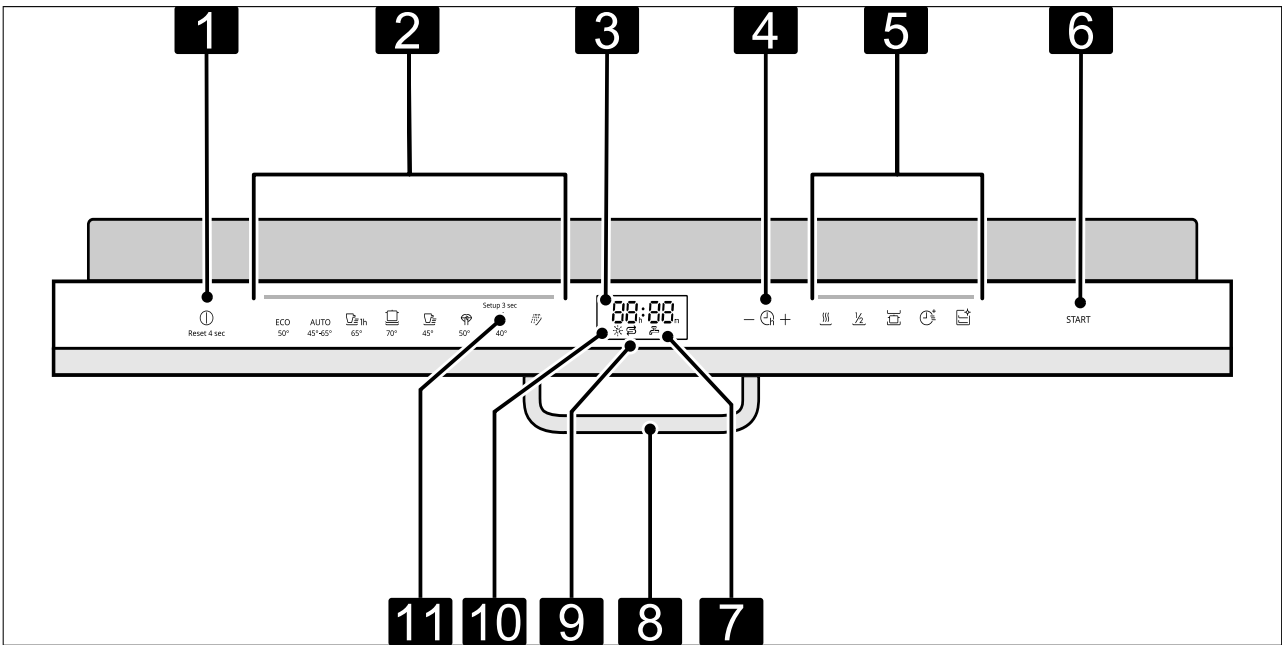

20

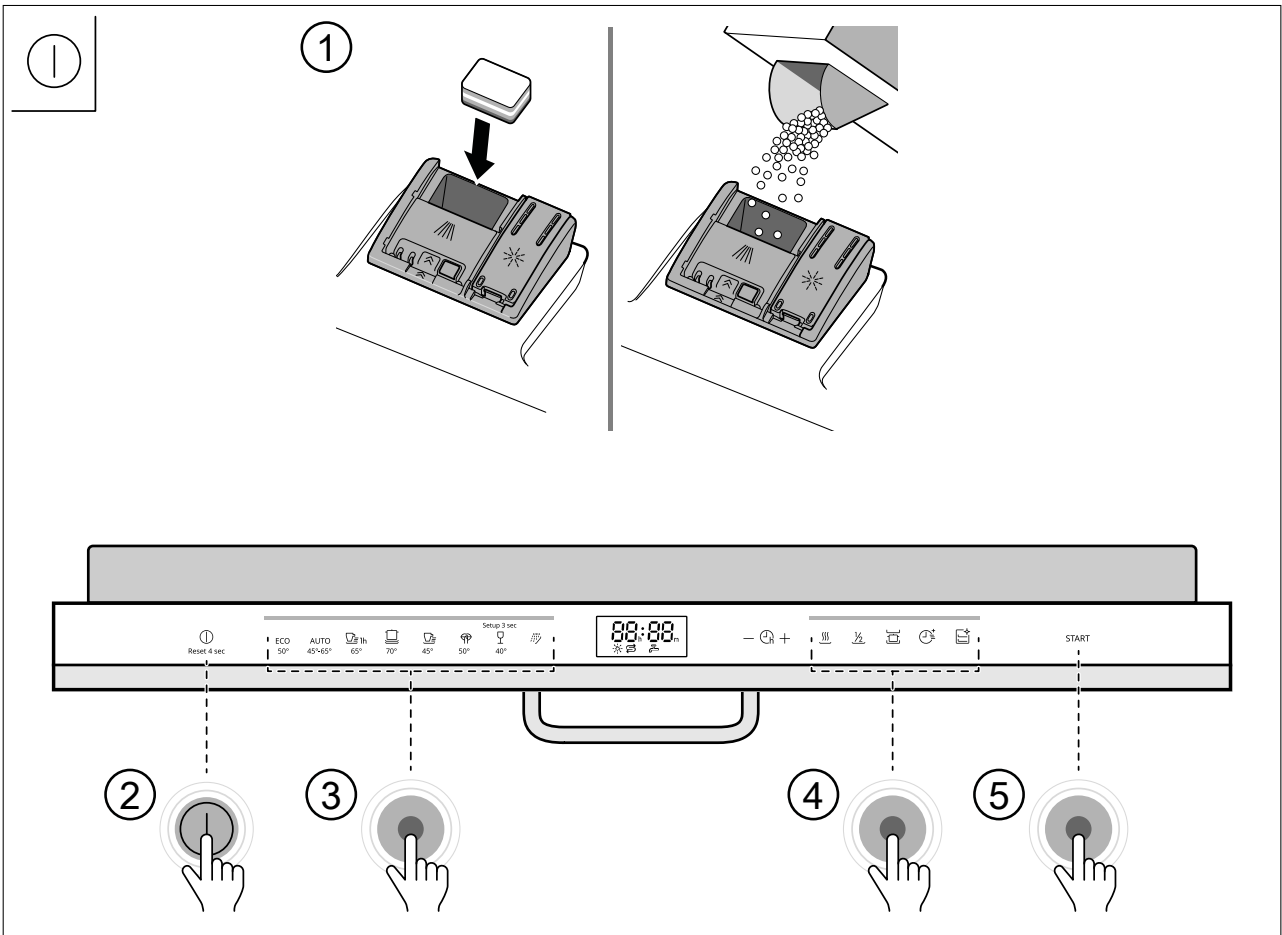

21

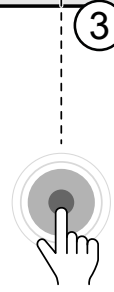
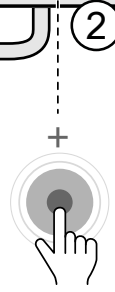
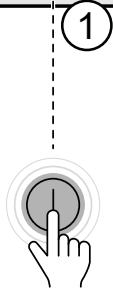
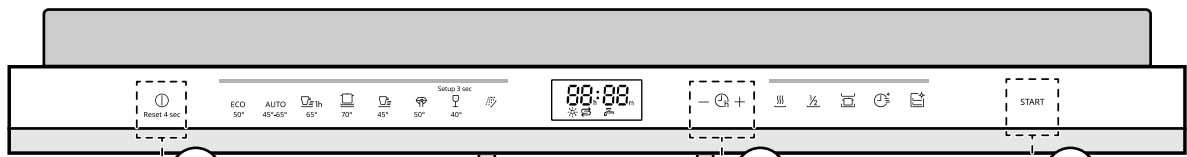

h:01^{set} = 1 h
+ h:02^{set} = 2 h
+
⋮
+ h:24^{set} = 24 h

Product information

→ Fig. 1

Product description

Appliance

You can find an overview of the parts of your appliance here.

→ Fig. 2

1	Rating plate	Rating plate with E number and FD number. The data you need for Customer Service.
2	Detergent dispenser	Add detergent to the detergent dispenser.
3	Bottom basket	Bottom basket
4	Dispenser for special salt	Add special salt to the dispenser for special salt.
5	Lower spray arm	The lower spray arm washes the tableware in the bottom basket. If the tableware has not been washed properly, clean the spray arms.
6	Tablet collecting tray	During the wash cycle tablets automatically fall out of the detergent dispenser into the tablet collecting tray where they can fully dissolve.
7	Top basket	Top basket
8	Cutlery drawer	Cutlery drawer
9	EmotionLight	Interior lighting of the appliance.
10	Cutlery shelf	Cutlery shelf
11	Upper spray arm	The upper spray arm washes the tableware in the top basket. If the tableware has not been washed properly, clean the spray arms.
12	Intake opening	The intake opening is required for the Drying.
13	Blow opening	The blow opening is required for the Drying.
14	Filter system	Filter system
15	Dispenser for rinse aid	Add rinse aid to the dispenser for rinse aid.

Features

You can find an overview of the possible features of your appliance and how to use them here.
These features depend on the model of your appliance.

Adjusting top basket with side levers

To wash large items of tableware in the baskets, adjust the shelf position of the top basket.

→ Fig. 3 - 4

Reorganising cutlery drawer

You can fold down the side shelves and front prongs to make more space for longer/wider items of cutlery.

→ Fig. 5 - 6

Folding down prongs

If you do not need the folding tines, fold them down.

→ Fig. 7

Before first use

Performing the initial configuration

On initial start-up or after a reset to the factory settings, you will need to make settings.

Requirement: The appliance has been installed and connected.

1. Add special salt.
2. Add rinse aid.
3. Switch on the appliance.

4. Setting the water softening system.
5. Set the amount of rinse aid to be dispensed.
6. Add detergent.
7. Start the Programme with the highest cleaning temperature without tableware.

We recommend you clean the appliance without tableware before using it for the first time to remove any marks from water or other residues.

Tip: You can change these settings and other Basic settings at any time.

Adding special salt

If the special salt refill indicator lights up, add special salt to the dispenser for special salt just before the programme starts.

ATTENTION!

- Detergent may damage the water softening system.
 - Only fill the dispenser of the water softening system with special dishwasher salt.
- Special salt can damage the tub due to corrosion.
 - To make sure that any special salt that escapes is washed out of the tub, add the special salt to the dispenser for special salt immediately before the programme starts.

→ Fig. 8 - 13

Overview of water hardness settings

You can find an overview of the water hardness values that can be selected here.

WATER HARDNESS °E	HARDNESS RANGE	MMOL/L	SETTING VALUE
0 - 8	Soft	0 - 1.1	H00
9 - 10	Soft	1.2 - 1.4	H01
11 - 12	Medium	1.5 - 1.8	H02
13 - 15	Medium	1.9 - 2.1	H03
16 - 20	Medium	2.2 - 2.9	H04
21 - 26	Hard	3.0 - 3.7	H05
27 - 38	Hard	3.8 - 5.4	H06
39 - 62	Hard	5.5 - 8.9	H07

Regeneration of the water softening system – overview

In order to ensure fault-free operation of the water softening system, the water softening system is regenerated in all programmes before the end of the main rinse cycle. Here, you can find an overview of the maximum additional running time and consumption values during regeneration of the water softening system. You can find the column applicable to your product variant according to its water consumption in the Eco 50° programme.

Regeneration of the water softening system after x washing programmes	6
Additional running time in minutes	7
Additional water consumption in litres	5
Additional power consumption in kWh	0.05

The consumption values specified are laboratory measurements determined in accordance with the currently applicable standard using the Eco 50° programme and with the factory value of the water hardness set to 16 - 20°E .

Adding rinse aid

If the rinse aid refill indicator lights up, top up with rinse aid. Only use rinse aid for domestic dishwashers.
→ Fig. 14 - 17

Setting water softening system

Set the water hardness on your appliance.
→ Fig. 18

Setting the amount of rinse aid

If there are streaks or water marks on tableware, change the amount of rinse aid.

Note: A low level adds less rinse aid during the wash cycle, a higher setting adds more rinse aid during the wash cycle.

→ Fig. 19

Detergent

Only use detergents that are suitable for dishwashers. Both separate and combined detergents are suitable. For optimum washing and drying results, use separate detergent, adding special salt and rinse aid separately.

Note: Follow the manufacturer's instructions for each detergent.

If you are using tablets, one is enough. Insert the tablets in a horizontal position.

If you are using powder or liquid detergent, follow the manufacturer's instructions and quantities for dosage in the detergent dispenser.

20 ml – 25 ml detergent is sufficient for normal soiling. If tableware is only lightly soiled, slightly less than the amount of detergent specified is usually sufficient.

Control panel

You can use the control panel to configure all functions of your appliance and to obtain information about the operating status.

→ Fig. 20

1	ON/OFF button  and reset button Reset 4 sec.	Switching on the appliance Switching off the appliance Terminating the programme
2	Programme buttons	Programmes
3	Display	The display shows information about the remaining running time or the basic settings. You can change the basic settings via the display and the setting buttons.
4	Timer programming and setting buttons	Setting timer programming Changing basic settings
5	Programme buttons and additional functions	Programmes Additional functions
6	Start button Start	Starting the programme
7	Water supply display	Display for water supply
8	Door opener	Opening the appliance door
9	Special salt refill indicator	Water softening system
10	Rinse aid refill indicator	Rinse aid system
11	Setup 3 sec. button	If you press Setup 3 sec. for approx. 3 seconds, you can open the basic settings.

Overview of programmes







You can find an overview of the programmes that can be set here.

Start a programme:

→ Fig. 21

Set the start time for a programme:

→ Fig. 22

PROGRAMME	1) PROGRAMME DURATION IN H:MIN 2) ENERGY CONSUMPTION IN KWH 3) WATER CONSUMPTION IN L	PROGRAMME SEQUENCE
 Intensive 70°	<ul style="list-style-type: none"> • 1) 2:25 - 2:30 • 2) 1.150 - 1.250 • 3) 10.5 - 13.5 	Intensive: <ul style="list-style-type: none"> • Pre-Rinse • Cleaning 70 °C • Intermediate rinse • Final rinse 50 °C • Dry
AUTO Auto 45-65°	<ul style="list-style-type: none"> • 1) 1:40 - 2:40 • 2) 0.680 - 1.300 • 3) 7.0 - 15.5 	Sensor-controlled: <ul style="list-style-type: none"> • Optimised by sensors depending on the soiling level of the washing water
ECO Eco 50°	<ul style="list-style-type: none"> • 1) 3:55 • 2) 0.747 • 3) 9.5 	Most economical: <ul style="list-style-type: none"> • Pre-rinse • Clean 50 °C • Intermediate rinse • Final rinse 66 °C • Drying
 Quiet 50°	<ul style="list-style-type: none"> • 1) 4:00 • 2) 0.800 • 3) 10.5 	Reduced noise: <ul style="list-style-type: none"> • Pre-Rinse • Cleaning 50 °C • Intermediate rinse • Final rinse 35 °C • Dry
 Glass 40°	<ul style="list-style-type: none"> • 1) 1:40 - 1:45 • 2) 0.750 - 0.800 • 3) 11.1 - 13.7 	Particularly gentle: <ul style="list-style-type: none"> • Pre-Rinse • Cleaning 40 °C • Intermediate rinse • Final rinse 50 °C • Dry
 Quick 65°	<ul style="list-style-type: none"> • 1) 0:15 • 2) 0.050 • 3) 4.0 	Time-optimised: <ul style="list-style-type: none"> • Cleaning 65 °C • Intermediate rinse • Final rinse 69 °C • Dry
 Quick 45°	<ul style="list-style-type: none"> • 1) 0:35 • 2) 0.710 • 3) 10.5 	Time-optimised: <ul style="list-style-type: none"> • Cleaning 45 °C • Intermediate rinse • Final rinse 50 °C
 PreRinse	<ul style="list-style-type: none"> • 1) 0:15 • 2) 0.050 • 3) 4.0 	Cold rinse: <ul style="list-style-type: none"> • Pre-rinse
 Machine Care	<ul style="list-style-type: none"> • 1) 3:55 • 2) 0.747 • 3) 9.5 	Use only if appliance is unloaded. Machine Care 70 °C

Information for test institutes



Test institutes are provided with information for comparability tests, e.g. according to EN60436.



These are the conditions for conducting the tests, however they are not the results or consumption values.

E-mail enquiries to: dishwasher@test-appliances.com
The product number (E-Nr.) and the production number (FD) are required here. They can be found on the rating plate on the appliance door.

Additional functions

You can find an overview of the additional functions that can be set here.

ADDITIONAL FUNCTIONS	USE
 Quick Plus	<ul style="list-style-type: none"> The run time is shortened by 15% to 75% depending on the rinse programme. Energy and water consumption are increased.
 Half Load	<ul style="list-style-type: none"> Switch on with small loads. It is recommended adding less detergent to the detergent dispenser than for a full machine load. The run time is shortened. Energy and water consumption are reduced.

ADDITIONAL FUNCTIONS	USE
 ExtraDry	<ul style="list-style-type: none"> For a better drying result the final rinse temperature is increased and the drying phase extended. Especially suitable for drying plastic parts. There is a slight increase in energy consumption and the run time is extended.
 IntensiveZone	<ul style="list-style-type: none"> Switch on with mixed loads containing tableware with different soiling levels, e.g. place very soiled pots and pans in the bottom basket and normally soiled tableware in the upper basket. The spray pressure in the bottom basket is increased and the maximum programme temperature held longer. This will increase the run time and energy consumption.

Handling problems

If you have a problem with your appliance, refer to the "Troubleshooting" section in the full version of the user manual, which is available on the following pages:
www.ikea.com.

Technical specifications

Dimensions (HxWxD)	865 x 598 x 550 mm
Weight	Max.: 60 kg
Voltage	220 - 240 V, 50 Hz or 60 Hz
Power rating	2000 - 2400 W
Fuse	10 - 16 A
Water pressure	<ul style="list-style-type: none"> Min. 0.05 MPa (0.5 bar) Max. 1 MPa (10 bar)
Inlet rate	Min. 10 l/min
Water temperature	Cold water. Hot water max.: 60 °C
Capacity	14 place settings

Information regarding free and open source software

This product includes software components that are licensed by the copyright holders as free or open source software.

This licence information can be downloaded via our home page www.ikea.com. Alternatively, you can request relevant information from se.hfb70.running.range@inter.ikea.com. The source code will be made available to you on request. Please send your request to the above address. Subject: **"FOSS"**

You can find more information about your model online at <https://eprel.ec.europa.eu/>. This web address is linked to the official EU EPREL product database. Please then follow the instructions on searching for the models. The model identifier is made up of the model name and article number without dots. This information can be found on the label on the right side of the appliance door.

Note: To save energy and water, load the machine with the maximum number of place settings specified.

Produktinformation

→ Abb. 1

Produktbeschreibung

Gerät

Hier finden Sie eine Übersicht über die Bestandteile Ihres Geräts.

→ Abb. 2

1	Typenschild	Typenschild mit E-Nummer und FD-Nummer. Die Daten benötigen Sie für den Kundendienst.
2	Reinigerkammer	In die Reinigerkammer füllen Sie Reiniger.
3	Unterer Geschirrkorb	Unterer Geschirrkorb
4	Vorratsbehälter für Spezi­alsalz	In den Vorratsbehälter für Spezi­alsalz füllen Sie Spezi­alsalz.
5	Unterer Sprüharm	Der untere Sprüharm reinigt das Geschirr im unteren Geschirrkorb. Wenn das Geschirr nicht optimal gereinigt wird, reinigen Sie die Sprüharme.
6	Tab-Auffangschale	Tab's fallen während des Spülgangs automatisch von der Reinigerkammer in die Tab-Auffangschale, wo diese sich optimal auflösen können.
7	Oberer Geschirrkorb	Oberer Geschirrkorb
8	Besteckschublade	Besteckschublade
9	EmotionLight	Innenbeleuchtung des Geräts.
10	Etagere	Etagere
11	Oberer Sprüharm	Der obere Sprüharm reinigt das Geschirr im oberen Geschirrkorb. Wenn das Geschirr nicht optimal gereinigt wird, reinigen Sie die Sprüharme.
12	Ansaugöffnung	Die Ansaugöffnung wird für die Trocknung benötigt.
13	Ausblasöffnung	Die Ausblasöffnung wird für die Trocknung benötigt.
14	Siebsystem	Siebsystem
15	Vorratsbehälter für Klarspüler	In den Vorratsbehälter für Klarspüler füllen Sie Klarspüler.

Ausstattung

Hier erhalten Sie einen Überblick über die mögliche Ausstattung Ihres Geräts und dessen Verwendung.

Die Ausstattung ist abhängig von Ihrer Gerätevariante.

Oberer Geschirrkorb mit seitlichen Hebeln einstellen

Um große Geschirrtteile in den Geschirrkörben zu spülen, stellen Sie die Einschubhöhe des oberen Geschirrkorbs ein.

→ Abb. 3 - 4

Besteckschublade umbauen

Um mehr Platz für höhere und breitere Besteckteile zu erhalten, können Sie die seitlichen Ablagen herunterklappen und die vorderen Stachelreihen umklappen.

→ Abb. 5 - 6

Klappstacheln umklappen

Wenn Sie die Klappstacheln nicht benötigen, klappen Sie diese um.

→ Abb. 7

Vor der ersten Verwendung

Erste Inbetriebnahme vornehmen

Bei der ersten Inbetriebnahme oder nach dem Zurückstellen auf Werkseinstellungen müssen Sie Einstellungen vornehmen.

Voraussetzung: Das Gerät ist aufgestellt und angeschlossen.

1. Spezi­alsalz einfüllen.
2. Klarspüler einfüllen.
3. Gerät einschalten.
4. Enthärtungsanlage einstellen.
5. Klarspülerzugabemenge einstellen.
6. Den Reiniger einfüllen.

7. Das Programm mit der höchsten Reinigungstemperatur ohne Geschirr starten.

Wir empfehlen, aufgrund von möglichen Wasserflecken und anderen Rückständen das Gerät ohne Geschirr vor dem ersten Gebrauch zu reinigen.

Tipp: Diese Einstellungen und weitere Grundeinstellungen können Sie jederzeit wieder ändern.

Spezialsalz einfüllen

Wenn die Spezialsalznachfüllanzeige leuchtet, füllen Sie unmittelbar vor dem Programmstart Spezialsalz in den Vorratsbehälter für Spezialsalz.

ACHTUNG!

- Reiniger kann die Enthärtungsanlage beschädigen.
 - Nur mit Spezialsalz für Geschirrspüler den Vorratsbehälter der Enthärtungsanlage füllen.

- Spezialsalz kann den Spülbehälter durch Korrosion beschädigen.
 - Damit übergelaufenes Spezialsalz aus dem Spülbehälter gespült wird, das Spezialsalz unmittelbar vor dem Programmstart in den Vorratsbehälter für Spezialsalz füllen.

→ Abb. 8 - 13

Klarspüler einfüllen

Wenn die Klarspülnachfüllanzeige leuchtet, füllen Sie Klarspüler nach. Verwenden Sie nur Klarspüler für Haushaltsgeschirrspüler.

→ Abb. 14 - 17

Enthärtungsanlage einstellen

Stellen Sie das Gerät auf den Wasserhärtegrad ein.

→ Abb. 18

Übersicht der Wasserhärteinstellungen

Hier finden Sie eine Übersicht über die einstellbaren Wasserhärtewerte.

WASSERHÄRTEGRAD °DH	HÄRTEBEREICH	MMOL/L	EINSTELLWERT
0 - 6	weich	0 - 1,1	H00
7 - 8	weich	1,2 - 1,4	H01
9 - 10	mittel	1,5 - 1,8	H02
11 - 12	mittel	1,9 - 2,1	H03
13 - 16	mittel	2,2 - 2,9	H04
17 - 21	hart	3,0 - 3,7	H05
22 - 30	hart	3,8 - 5,4	H06
31 - 50	hart	5,5 - 8,9	H07

Übersicht Regenerieren der Enthärtungsanlage

Um die störungsfreie Funktion der Enthärtungsanlage zu erhalten, erfolgt in allen Programmen vor Ende des Hauptspülgangs das Regenerieren der Enthärtungsanlage. Hier finden Sie eine Übersicht der maximal zusätzlichen Laufzeit und Verbrauchswerte beim Regenerieren der Enthärtungsanlage. Die gültige Spalte für Ihre Gerätevariante entnehmen Sie mittels des Wasserverbrauchs im Programm Eco 50°.

Regenerieren der Enthärtungsanlage nach x Spülgängen	6
Zusätzliche Laufzeit in Minuten	7
Mehrverbrauch von Wasser in Liter	5
Mehrverbrauch von Strom in kWh	0,05

Die angegebenen Verbrauchswerte sind Labormesswerte nach aktuell gültigem Standard und anhand des Programms Eco 50° sowie dem werkseitig eingestellten Wert des Wasserhärtegrads 13 - 16°dH ermittelt.

Klarspülerzugabemenge einstellen

Wenn Schlieren oder Wasserflecken auf dem Geschirr zurückbleiben, ändern Sie die Klarspülerzugabemenge.

Hinweis: Eine niedrige Stufe gibt dem Spülgang weniger Klarspüler zu, eine höhere Stufe gibt dem Spülgang mehr Klarspüler zu.

→ Abb. 19

Reiniger

Verwenden Sie nur Reiniger, der für Geschirrspüler geeignet ist. Geeignet sind sowohl Solo-Reiniger als auch kombinierte Reiniger.

Um optimale Spülergebnisse und Trocknungsergebnisse zu erzielen, verwenden Sie Solo-Reiniger in Verbindung mit getrennter Anwendung von Spezialsalz und Klarspüler.

Hinweis: Beachten Sie bei jedem Reiniger die Herstellerhinweise.

Wenn Sie Tabs verwenden, genügt eine Tablette. Tabs quer einlegen.

Wenn Sie Pulverreiniger oder Flüssigreiniger verwenden, beachten Sie die Dosierungshinweise des Herstellers und die Dosierungseinteilung der Reinigerkammer.

Bei normaler Verschmutzung genügen 20 ml - 25 ml Reiniger. Bei wenig verschmutztem Geschirr genügt eine etwas geringere als die angegebene Reinigermenge.

Bedienfeld

Über das Bedienfeld stellen Sie alle Funktionen Ihres Geräts ein und erhalten Informationen zum Betriebszustand.

→ Abb. 20

1	EIN-/AUS-Taste  und Reset-Taste Reset 4 sec.	Gerät einschalten Gerät ausschalten Programm abbrechen
2	Programmtasten	Programme
3	Display	Das Display zeigt Ihnen Informationen zur Restlaufzeit oder zu Grundeinstellungen. Über das Display und die Einstelltasten können Sie die Grundeinstellungen ändern.
4	Zeitvorwahl und Einstelltasten	Zeitvorwahl einstellen Grundeinstellungen ändern
5	Programmtasten und Zusatzfunktionen	Programme Zusatzfunktionen
6	Start-Taste Start	Programm starten
7	Wasserzulaufanzeige	Anzeige für Wasserzulauf
8	Türöffner	Gerätetür öffnen.
9	Spezialsalznachfüllanzeige	Enthärtungsanlage
10	Klarspülernachfüllanzeige	Klarspüleranlage
11	Taste Setup 3 sec.	Wenn Sie Setup 3 sec. ca. 3 Sekunden drücken, öffnen Sie die Grundeinstellungen.

Programmübersicht







Hier finden Sie eine Übersicht über die einstellbaren Programme.

Ein Programm starten:

→ Abb. 21

Die Startzeit für ein Programm einstellen:

→ Abb. 22

PROGRAMM	1) PROGRAMMDAUER IN H:MIN 2) ENERGIEVERBRAUCH IN KWH 3) WASSERVERBRAUCH IN L	PROGRAMMABLAUF
 Intensiv 70°	<ul style="list-style-type: none"> • 1) 2:25 - 2:30 • 2) 1.150 - 1.250 • 3) 10.5 - 13.5 	Intensiv: <ul style="list-style-type: none"> • Vorspülen • Reinigen 70 °C • Zwischenspülen • Klarspülen 50 °C • Trocknen
AUTO Auto 45-65°	<ul style="list-style-type: none"> • 1) 1:40 - 2:40 • 2) 0.680 - 1.300 • 3) 7.0 - 15.5 	Sensor-optimiert: <ul style="list-style-type: none"> • Wird abhängig von der Verschmutzung des Spülwassers durch Sensorik optimiert
ECO Eco 50°	<ul style="list-style-type: none"> • 1) 3:55 • 2) 0.747 • 3) 9.5 	Sparsamstes Programm: <ul style="list-style-type: none"> • Vorspülen • Reinigen 50 °C • Zwischenspülen • Klarspülen 66 °C • Trocknen
 Leise 50°	<ul style="list-style-type: none"> • 1) 4:00 • 2) 0.800 • 3) 10.5 	Geräuschoptimiert: <ul style="list-style-type: none"> • Vorspülen • Reinigen 50 °C • Zwischenspülen • Klarspülen 35 °C • Trocknen
 Glas 40°	<ul style="list-style-type: none"> • 1) 1:40 - 1:45 • 2) 0.750 - 0.800 • 3) 11.1 - 13.7 	Besonders schonend: <ul style="list-style-type: none"> • Vorspülen • Reinigen 40 °C • Zwischenspülen • Klarspülen 50 °C • Trocknen
 Schnell 65°	<ul style="list-style-type: none"> • 1) 0:15 • 2) 0.050 • 3) 4.0 	Zeitoptimiert: <ul style="list-style-type: none"> • Reinigen 65 °C • Zwischenspülen • Klarspülen 69 °C • Trocknen
 Schnell 45°	<ul style="list-style-type: none"> • 1) 0:35 • 2) 0.710 • 3) 10.5 	Zeitoptimiert: <ul style="list-style-type: none"> • Reinigen 45 °C • Zwischenspülen • Klarspülen 50 °C
 Vorspülen	<ul style="list-style-type: none"> • 1) 0:15 • 2) 0.050 • 3) 4.0 	Kaltes Abspülen: <ul style="list-style-type: none"> • Vorspülen
 Maschinenpflege	<ul style="list-style-type: none"> • 1) 3:55 • 2) 0.747 • 3) 9.5 	Nur bei ausgeräumtem Gerät verwenden. Maschinenpflege 70 °C

Hinweise für Testinstitute



Testinstitute erhalten die Hinweise für Vergleichsprüfungen, zum Beispiel nach EN60436.



Hierbei handelt es sich um die Bedingungen zur Durchführung der Tests, jedoch nicht um die Ergebnisse oder Verbrauchswerte.

Anfrage per E-Mail an: dishwasher@test-appliances.com
Benötigt werden die Erzeugnisnummer (E-Nr.) und die Fertigungsnummer (FD), die sich auf dem Typenschild an der Gerätetür befinden.

Zusatzfunktionen

Hier finden Sie eine Übersicht über die einstellbaren Zusatzfunktionen.

ZUSATZFUNKTIONEN	VERWENDUNG
 Schnell Plus	<ul style="list-style-type: none"> Die Laufzeit wird abhängig vom Spülprogramm um 15 % bis 75 % verkürzt. Der Wasserverbrauch und der Energieverbrauch werden erhöht.
 Halbe Beladung	<ul style="list-style-type: none"> Bei wenig Geschirr zuschalten. Weniger Reiniger in die Reinigungskammer geben, als für eine komplette Maschinenbeladung empfohlen wird. Die Laufzeit wird verkürzt. Der Wasserverbrauch und der Energieverbrauch wird reduziert.

ZUSATZFUNKTIONEN	VERWENDUNG
 Extra Trocknen	<ul style="list-style-type: none"> Für ein verbessertes Trocknungsergebnis wird die Klarspül-Temperatur erhöht und die Trocknungsphase verlängert. Besonders geeignet zum Trocknen von Kunststoffteilen. Der Energieverbrauch ist leicht erhöht und die Laufzeit verlängert sich.
 IntensivZone	<ul style="list-style-type: none"> Bei gemischter Beladung mit stark und schwach verschmutztem Geschirr zuschalten, z. B. stärker verschmutzte Töpfe und Pfannen in den Unterkorb und normal verschmutztes Geschirr in den Oberkorb laden. Der Sprühdruk im Unterkorb wird erhöht und die maximale Programmtemperatur länger gehalten. Dadurch erhöht sich die Laufzeit und der Energieverbrauch steigt.

Problembehandlung

Wenn Sie ein Problem mit Ihrem Gerät haben, lesen Sie das Kapitel „Fehlerbehebung“ in der Vollversion des Benutzerhandbuchs, das auf folgenden Seiten verfügbar ist: www.ikea.com.

Technische Daten

Abmessungen (HxBxT)	865 x 598 x 550 mm
Gewicht	Max.: 60 kg
Spannung	220 - 240 V, 50 Hz oder 60 Hz
Anschlusswert	2000 - 2400 W
Absicherung	10 - 16 A
Wasserdruck	<ul style="list-style-type: none"> mind. 0,05 MPa (0,5 bar) max. 1 MPa (10 bar)
Zulaufmenge	mind. 10 l/min
Wassertemperatur	Kaltwasser. Warmwasser max.: 60 °C

Fassungsvermögen	14 Maßgedecke
------------------	---------------

Weitere Informationen zu Ihrem Modell finden Sie im Internet unter <https://eprel.ec.europa.eu/>. Diese Webadresse verlinkt auf die offizielle EU-Produktdatenbank EPREL. Bitte folgen Sie dann den Anweisungen der Modellsuche. Die Modellkennung ergibt sich aus dem Modellnamen und der Artikelnummer ohne Punkte. Diese Informationen finden Sie auf dem Etikett an der rechten Seite der Gerätetür.

Hinweis: Um Energie und Wasser zu sparen, beladen Sie das Gerät bis zur angegebenen maximalen Anzahl der Maßgedecke.

Informationen zu freier und Open Source Software

Dieses Produkt enthält Software- Komponenten, die von den Urheberrechtshabern als freie oder Open Source-Software lizenziert sind.

Diese Lizenzinformationen können über unsere Homepage www.ikea.com heruntergeladen werden. Alternativ können Sie die entsprechenden Informationen unter se.hfb70.running.range@inter.ikea.com anfordern.

Der Quellcode wird auf Anforderung zur Verfügung gestellt. Bitte senden Sie Ihre Anforderung an o. g. Adresse. Betreff: „FOSS“

Information sur le produit

→ Fig. 1

Description produit

Appareil

Cette section contient une vue d'ensemble des composants de votre appareil.

→ Fig. 2

1	Plaque signalétique	Plaque signalétique avec le numéro E et numéro FD. Les données dont vous avez besoin pour le service après-vente.
2	Compartiment à détergent	Remplissez le compartiment à détergent de détergent.
3	Panier à vaisselle inférieur	Panier à vaisselle inférieur
4	Réservoir de sel spécial	Remplissez le réservoir de sel spécial de sel spécial.
5	Bras d'aspersion inférieur	Le bras d'aspersion inférieur nettoie la vaisselle du panier à vaisselle inférieur. Si le récipient n'est pas nettoyé de façon optimale, nettoyez les bras d'aspersion.
6	Coupelle interceptrice des pastilles	Durant le nettoyage, les pastilles tombent automatiquement dans le compartiment à détergent, où elles sont dissoutes de façon optimale.
7	Panier à vaisselle supérieur	Panier à vaisselle supérieur
8	Tiroir à couverts	Tiroir à couverts
9	EmotionLight	Éclairage intérieur de l'appareil.
10	Étagère	Étagère
11	Bras d'aspersion supérieur	Le bras d'aspersion supérieur nettoie la vaisselle du panier à vaisselle supérieur. Si la vaisselle n'est pas nettoyée de façon optimale, nettoyez les bras d'aspersion.
12	Orifice d'aspiration	L'orifice d'aspiration est utilisé pour le Séchage.
13	Orifice de soufflage	L'orifice de soufflage est utilisé pour le Séchage.
14	Système de filtration	Système filtrant
15	Réservoir de liquide de rinçage	Remplissez le réservoir de liquide de rinçage avec du liquide de rinçage.

Équipement

Vous trouverez ici une vue d'ensemble de l'équipement disponibles pour votre appareil et de leur utilisation. Ces équipements varient selon le modèle de votre appareil.

Ajuster le panier à vaisselle supérieur avec les leviers latéraux

Ajustez la hauteur du panier à vaisselle supérieur pour laver les morceaux de vaisselle volumineux.

→ Fig. 3 - 4

Réorganiser le tiroir à couverts

Faites de la place aux couverts plus longs ou plus larges en rabattant les clayettes latérales et les rangées avant.

→ Fig. 5 - 6

Rabattre les tiges

Si vous n'avez pas besoin des tiges, rabattez-les.

→ Fig. 7

Avant la première utilisation

Première mise en service

À la première mise en service ou après la réinitialisation des réglages d'usine, vous devez configurer les réglages.

Condition : L'appareil est installé et raccordé.

1. Versez du sel spécial.
2. Versez du liquide de rinçage.
3. Mettez l'appareil sous tension.
4. Configurez l'adoucisseur.
5. Réglez la quantité de liquide de rinçage distribué.

6. Ajoutez du détergent.
7. Lancer le programme avec la température de nettoyage la plus élevée sans vaisselle.

Pour éviter la formation d'éventuelles taches d'eau et d'autres résidus, nous recommandons de nettoyer l'appareil sans vaisselle avant la première utilisation.

Conseil : Vous pouvez modifier en tout temps ces réglages, ainsi que d'autres réglages de base.

Verser du sel spécial

Si l'indicateur de niveau de sel spécial s'allume, versez du sel spécial dans le réservoir prévu à cet effet immédiatement avant le début du programme.

ATTENTION !

- Le détergent peut endommager l'adoucisseur.
 - Remplissez le réservoir de l'adoucisseur uniquement avec du sel spécial pour lave-vaisselle.

- Le sel spécial peut entraîner de la corrosion dans la cuve.
 - Afin de rincer le sel spécial qui déborde de la cuve, versez le sel spécial dans le réservoir prévu à cet effet immédiatement après le démarrage du programme.

→ Fig. 13 - 14

Verser du liquide de rinçage

Rajoutez du liquide de rinçage si l'indicateur de manque de liquide de rinçage s'allume. Utilisez uniquement du liquide de rinçage pour lave-vaisselle ménager.

→ Fig. 14 - 17

Régler l'adoucisseur

Configurez l'appareil selon la dureté de l'eau.

→ Fig. 18

Vue d'ensemble des réglages de la dureté de l'eau

Vous trouverez ici une vue d'ensemble des valeurs de dureté de l'eau disponibles.

DURETÉ DE L'EAU °FH	PLAGE DE DURETÉ	MMOL/L	VALEUR DE RÉGLAGE
0 - 11	douce	0 - 1,1	H00
12 - 15	douce	1,2 - 1,4	H01
16 - 17	moyenne	1,5 - 1,8	H02
18 - 21	moyenne	1,9 - 2,1	H03
22 - 29	moyenne	2,2 - 2,9	H04
30 - 37	dure	3,0 - 3,7	H05
38 - 54	dure	3,8 - 5,4	H06
55 - 89	dure	5,5 - 8,9	H07

Présentation de la régénération de l'adoucisseur

Pour garantir le bon fonctionnement de l'adoucisseur, la régénération de l'adoucisseur est effectuée pour tous les programmes, avant la fin du cycle de lavage principal. Vous trouverez ici une vue d'ensemble de la durée de marche et des valeurs de consommation maximales supplémentaires lors de la régénération de l'adoucisseur. Pour déterminer la colonne correspondant à votre modèle, basez-vous sur la consommation d'eau du programme Eco 50°.

Régénération de l'adoucisseur après x lavages	6
Durée de marche supplémentaire (en minutes)	7
Consommation supplémentaire d'eau (en litres)	5
Consommation supplémentaire de courant (en kWh)	0,05

Les valeurs de consommation indiquées sont des valeurs mesurées en laboratoire selon la norme actuelle, avec le programme Eco 50° et avec la valeur d'usine pour la dureté de l'eau 22 - 29°fH.

Régler la quantité de liquide de rinçage distribué

Ne modifiez la quantité de liquide de rinçage que si des stries ou des taches d'eau restent sur la vaisselle.

Remarque : À un niveau inférieur, une quantité moindre de liquide de rinçage est distribuée, à un niveau plus élevé, une quantité plus importante de liquide de rinçage est distribuée.

→ Fig. 19

Détergent

Utilisez uniquement des détergents qui conviennent à votre lave-vaisselle. Les détergents simples et les détergents mixtes conviennent tous deux.

Pour obtenir des résultats de lavage et de séchage optimaux, utilisez un détergent simple conjointement avec un sel spécial et du liquide de rinçage.

Remarque : Veuillez respecter les consignes du fabricant de votre détergent.

Une pastille suffit, le cas échéant. Déposez la pastille en diagonale.

Si vous utilisez du détergent en poudre ou liquide, observez les indications de dosage du fabricant et la graduation du dosage du compartiment à détergent.

20 à 25 ml de détergent suffisent pour la vaisselle à souillure normale. Si la vaisselle est peu sale, une quantité de détergent légèrement inférieure à celle indiquée suffira habituellement.

Bandeau de commande

Le champ de commande vous permet de configurer toutes les fonctions de votre appareil et vous donne des informations sur l'état de fonctionnement.

→ Fig. 20

1	Touche MARCHE/ARRÊT  et touche de réinitialisation Reset 4 sec.	Mettre l'appareil sous tension Mettre l'appareil hors tension Interruption de programme
2	Touches de programmation	Programmes
3	Écran	L'écran indique des renseignements sur la durée restante du programme ou sur les réglages de base. Utilisez l'écran et les touches de réglage pour modifier les réglages de base.
4	Départ différé et touches de réglage	Régler le départ différé Modifier les réglages de base
5	Touches de programmation et fonctions additionnelles	Programmes Fonctions additionnelles
6	touche Démarrer Start	Démarrage du programme
7	Voyant d'arrivée d'eau	Voyant d'arrivée d'eau
8	Ouvre-volet	Ouvrir la porte de l'appareil.
9	Indicateur de manque de sel spécial	Adoucisseur
10	Indicateur de manque de liquide de rinçage	Distributeur de liquide de rinçage
11	touche Setup 3 sec.	Maintenez Setup 3 sec. enfoncé pendant environ 3 secondes pour ouvrir les réglages de base.

Tableau des programmes







Vous trouverez ici une vue d'ensemble des programmes réglables.

Démarrer un programme :

→ Fig. 21

Régler l'heure de démarrage d'un programme :

→ Fig. 22

PROGRAMME	1) DURÉE DU PROGRAMME EN H:MIN 2) CONSOMMATION ÉLECTRIQUE EN KWH 3) CONSOMMATION D'EAU EN L	DÉROULEMENT DU PROGRAMME
 Intensif 70°	<ul style="list-style-type: none"> • 1) 2:25 - 2:30 • 2) 1.150 - 1.250 • 3) 10.5 - 13.5 	Intensif : <ul style="list-style-type: none"> • Prélavage • Lavage 70 °C • Rinçage intermédiaire • Rinçage 50 °C • Séchage
AUTO Auto 45-65°	<ul style="list-style-type: none"> • 1) 1:40 - 2:40 • 2) 0.680 - 1.300 • 3) 7.0 - 15.5 	Optimisé par capteur : <ul style="list-style-type: none"> • optimisé par capteur en fonction de l'encrassement de l'eau de rinçage
ECO Eco 50°	<ul style="list-style-type: none"> • 1) 3:55 • 2) 0.747 • 3) 9.5 	Programme très économique : <ul style="list-style-type: none"> • Prélavage • Lavage 50 °C • Rinçage intermédiaire • Rinçage 66 °C • Séchage
 Silence 50°	<ul style="list-style-type: none"> • 1) 4:00 • 2) 0.800 • 3) 10.5 	Niveau sonore optimisé : <ul style="list-style-type: none"> • Prélavage • Lavage 50 °C • Rinçage intermédiaire • Rinçage 35 °C • Séchage
 Verre 40°	<ul style="list-style-type: none"> • 1) 1:40 - 1:45 • 2) 0.750 - 0.800 • 3) 11.1 - 13.7 	Particulièrement délicat : <ul style="list-style-type: none"> • Prélavage • Lavage 40 °C • Rinçage intermédiaire • Rinçage 50 °C • Séchage
 Rapide 65°	<ul style="list-style-type: none"> • 1) 0:15 • 2) 0.050 • 3) 4.0 	Durée optimisée : <ul style="list-style-type: none"> • Lavage 65 °C • Rinçage intermédiaire • Rinçage 69 °C • Séchage
 Rapide 45°	<ul style="list-style-type: none"> • 1) 0:35 • 2) 0.710 • 3) 10.5 	Durée optimisée : <ul style="list-style-type: none"> • Lavage 45 °C • Rinçage intermédiaire • Rinçage 50 °C
 Prélavage	<ul style="list-style-type: none"> • 1) 0:15 • 2) 0.050 • 3) 4.0 	Rinçage à l'eau froide : <ul style="list-style-type: none"> • Prélavage
 Entretien de la machine	<ul style="list-style-type: none"> • 1) 3:55 • 2) 0.747 • 3) 9.5 	Utiliser uniquement lorsque l'appareil est vide. Entretien machine 70 °C



Remarques concernant les laboratoires d'essai



Des laboratoires d'essai reçoivent des consignes relatives aux essais comparatifs (par exemple selon EN 60436). Il s'agit là de conditions visant la réalisation des essais et non pas de résultats ou de valeurs de consommation.

Faites parvenir vos questions par e-mail à l'adresse suivante : dishwasher@test-appliances.com
Les indications nécessaires sont le numéro de série (E-Nr.) et le numéro de fabrication (FD) qui se trouvent sur la plaque signalétique attachée à la porte de l'appareil.

Fonctions additionnelles

Vous trouverez ici une vue d'ensemble des fonctions additionnelles réglables.

FONCTIONS ADDITIONNELLES	UTILISATION
 Rapide Plus	<ul style="list-style-type: none"> • Selon le programme de lavage, la durée de marche est raccourcie de 15 à 75 %. • La consommation d'eau et la consommation d'énergie augmentent.
 Demi-charge	<ul style="list-style-type: none"> • À activer en présence d'une faible quantité de vaisselle. • Verser moins de détergent dans le compartiment de détergent qu'il ne serait recommandé pour un chargement complet. • La durée de marche est réduite. • La consommation d'eau et la consommation d'énergie sont réduites.

FONCTIONS ADDITIONNELLES	UTILISATION
 Extra Sec	<ul style="list-style-type: none"> • Pour un meilleur résultat de séchage, la température de lavage est augmentée et la phase de séchage est prolongée. • Convient particulièrement au séchage de pièces en plastique. • La consommation d'énergie et la durée de marche augmentent.
 Zone intensive	<ul style="list-style-type: none"> • À activer en présence d'un chargement mixte de vaisselle faiblement ou fortement encrassée, p. ex. les casseroles et poêles très sales dans le panier inférieur et la vaisselle à souillure normale dans le panier supérieur. • La pression de pulvérisation est augmentée dans le panier inférieur, tandis que la température maximale du programme est maintenue plus longtemps. La durée de marche et la consommation d'énergie s'en trouvent augmentées.

Dépannage

Si vous rencontrez un problème avec votre appareil, consultez le chapitre « Dépannage » de la version complète du manuel d'utilisation disponible dans les pages suivantes : www.ikea.com.

Caractéristiques techniques

Dimensions (HxLxP)	865 x 598 x 550 mm
Poids	Max. : 60 kg
Tension	220 - 240 V, 50 Hz ou 60 Hz
Puissance raccordée	2000 - 2400 W
Protection par fusible	10 - 16 A
Pression de l'eau	<ul style="list-style-type: none"> • min. 0,05 MPa (0,5 bar) • max. 1 MPa (10 bar)
Débit d'arrivée d'eau	min. 10 l/min
Température de l'eau	Eau froide. Eau chaude max. : 60 °C
Volume	14 couverts standard

Vous trouverez de plus amples informations sur votre modèle sur Internet à l'adresse <https://eprel.ec.europa.eu/>. Cette adresse Internet renvoie à la base de données officielle des produits de l'UE, EPREL. Veuillez suivre les instructions de la recherche de modèle. L'identifiant du modèle se

base sur le nom du modèle et le numéro d'article sans points. Vous trouverez des informations sur l'étiquette située sur le côté droit de la porte de l'appareil.

Remarque : Pour limiter la consommation d'énergie et d'eau, chargez l'appareil jusqu'au nombre maximal de couverts standard indiqué.

Informations concernant les logiciels libres et open source

Ce produit contient des composants logiciels mis sous licence par les détenteurs des droits d'auteur en tant que logiciel libre ou open source. Les informations relatives à la licence peuvent être téléchargées depuis notre site Internet www.ikea.com. Vous pouvez également demander les informations correspondantes à se.hfb70.running.range@inter.ikea.com. La code source vous sera mis à disposition sur simple demande.

Veillez envoyer votre demande à l'adresse ci-dessus. Objet :
« **FOSS** »

Productinformatie

→ Fig. 1

Productbeschrijving

Apparaat

Hier vindt u een overzicht van de onderdelen van uw apparaat.

→ Fig. 2

1	Typeplaatje	Typeplaatje met E-nummer en FD-nummer. Deze gegevens hebt u nodig voor de servicedienst.
2	Vaatwasmiddelbakje	In het vaatwasmiddelbakje doet u het vaatwasmiddel.
3	Onderste servieskorf	Onderste servieskorf
4	Reservoir voor onthardingszout	In het reservoir voor onthardingszout doet u onthardingszout.
5	Onderste sproeiarm	De onderste sproeiarm reinigt het serviesgoed in de onderste servieskorf. Als het serviesgoed niet optimaal schoon wordt, reinigt u de sproeiarmen.
6	Tablettenbakje	Tab's vallen tijdens de afwascyclus automatisch van het vaatwasmiddelbakje in het tablettenbakje waar de tab's optimaal kunnen oplossen.
7	Bovenste servieskorf	Bovenste servieskorf
8	Besteklade	Besteklade
9	EmotionLight	Binnenverlichting van het apparaat.
10	Etagère	Etagère
11	Bovenste sproeiarm	De bovenste sproeiarm reinigt het serviesgoed in de bovenste servieskorf. Als het serviesgoed niet optimaal schoon wordt, reinig dan de sproeiarmen.
12	Aanzuigopening	De aanzuigopening wordt gebruikt voor de Droging.
13	Uitblaasopening	De uitblaasopening wordt gebruikt voor de Droging.
14	Zeefstelsel	Zeefstelsel
15	Reservoir voor glansspoelmiddel	In het reservoir voor glansspoelmiddel doet u glansspoelmiddel.

Uitrusting

Hier krijgt u een overzicht van de mogelijke uitrusting van uw apparaat en de manier waarop u deze gebruikt. De uitrusting is afhankelijk van uw apparaatvariant.

Bovenste servieskorf met hendels aan de zijkant instellen

Om grote stukken serviesgoed in de servieskorven af te was- sen, kunt u de inschuifhoogte van de bovenste servieskorf aanpassen.

→ Fig. 3 - 4

Besteklade ombouwen

Om meer ruimte voor hogere en bredere stukken bestek te verkrijgen, kunt u de zijplateaus omlaag klappen en de voor- ste rijen bordensteunen omklappen.

→ Fig. 5 - 6

Omklapbare bordensteunen omklappen

Als u de omklapbare bordensteunen niet nodig hebt, klapt u deze om.

→ Fig. 7

Vóór het eerste gebruik

Eerste keer in gebruik nemen

Als u het apparaat de eerste keer in gebruik neemt of op de fabrieksinstellingen terugzet, moet u instellingen uitvoeren.

Vereiste: Het apparaat is opgesteld en aangesloten.

1. Met onthardingszout vullen.
2. Met glansspoelmiddel vullen.
3. Apparaat inschakelen.
4. Waterontharding instellen.
5. Hoeveelheid glansspoelmiddel instellen.

- 6. Het vaatwasmiddel vullen.
- 7. Het programma met de hoogste reinigingstemperatuur zonder serviesgoed starten.

We raden aan om vanwege mogelijke watervlekken en andere resten het apparaat zonder serviesgoed vóór het eerste gebruik te reinigen.

Tip: U kunt deze instellingen en andere basisinstellingen op elk moment weer wijzigen.

Onthardingszout vullen

Als de indicatie onthardingszout bijvullen brandt, vult u het onthardingszout in het reservoir voor onthardingszout direct voor de programmastart bij.

LET OP!

- Vaatwasmiddel kan de waterontharding beschadigen.
 - Het reservoir van de onthardingsvoorziening alleen met onthardingszout voor vaatwassers vullen.

- De spoelmiddelhouder kan door onthardingszout corroderen.
 - Om ervoor te zorgen dat gemorst onthardingszout uit de spoelmiddelhouder wordt gespoeld, het onthardingszout direct voor de start van het programma in het reservoir voor onthardingszout worden gevuld.

→ Fig. 11 - 13

Vullen glansspoelmiddel

Als de indicatie glansspoelmiddel bijvullen brandt, vult u glansspoelmiddel bij. Gebruik alleen glansspoelmiddel voor huishoudelijke vaatwassers.

→ Fig. 14 - 17

Waterontharding instellen

Stel het apparaat in op de waterhardheid.

→ Fig. 18

Overzicht van de waterhardheidsinstellingen

Hier vindt u een overzicht van de instelbare waterhardheidswaarden.

WATERHARDHEID °DH	HARDHEIDSBEREIK	MMOL/L	INSELWAARDE
0 - 6	zacht	0 - 1,1	H00
7 - 8	zacht	1,2 - 1,4	H01
9 - 10	gemiddeld	1,5 - 1,8	H02
11 - 12	gemiddeld	1,9 - 2,1	H03
13 - 16	gemiddeld	2,2 - 2,9	H04
17 - 21	hard	3,0 - 3,7	H05
22 - 30	hard	3,8 - 5,4	H06
31 - 50	hard	5,5 - 8,9	H07

Overzicht regenereren van het onthardingssysteem

Om een storingvrije werking van het onthardingssysteem te behouden, vindt in alle programma's voor het einde van de hoofdspoelcyclus het regenereren van het onthardingssysteem plaats.

Hier vindt u een overzicht van de maximale extra looptijd en verbruikswaarden bij het regenereren van het onthardingssysteem. De kolom die van toepassing is op uw apparaat, vindt u aan de hand van het waterverbruik in het programma Eco 50°.

Regenereren van het onthardingssysteem na x afwasbeurten	6
Bijkomende looptijd in minuten	7
Meerverbruik van water in liter	5
Meerverbruik van stroom in kWh	0,05

De aangegeven verbruikswaarden zijn laboratoriummeetwaarden die volgens de actueel geldende standaard en aan de hand van het programma Eco 50° en de in de fabriek ingestelde waarde van de waterhardheid 13 - 16°dH worden vastgesteld.

Hoeveelheid glansspoelmiddel instellen

Als er strepen of watervlekken op het serviesgoed achterblijven, past u de hoeveelheid glansspoelmiddel aan.

Opmerking: Een laag niveau voegt minder glansspoelmiddel toe aan de spoelcyclus, een hoger niveau voegt meer glansspoelmiddel toe aan de spoelcyclus.

→ Fig. 19

Vaatwasmiddel

Gebruik uitsluitend vaatwasmiddelen die geschikt zijn voor de vaatwasser. Geschikt voor zowel niet-gecombineerde als gecombineerde vaatwasmiddelen.

Voor optimale afwas- en drogingsresultaten gebruikt u een niet-gecombineerd vaatwasmiddel in combinatie met afzonderlijk onthardingszout en glansspoelmiddel.

Opmerking: Neem bij elk vaatwasmiddel de instructies van de fabrikant in acht.

Als u tabs gebruikt, volstaat één tablet. Leg tabs dwars in het bakje.

Houd u bij gebruik van vaatwaspoeder of vloeibaar vaatwasmiddel aan de doseringsinstructies van de fabrikant en de doseringsindeling van het vaatwasmiddelbakje.

Bij een normale vervuilingsgraad volstaat 20 ml - 25 ml vaatwasmiddel. Bij minder vervuild serviesgoed volstaat een iets geringere hoeveelheid vaatwasmiddel dan is aangegeven.

Bedieningspaneel

Via het bedieningsveld kunt u alle functies van uw apparaat instellen en informatie krijgen over de gebruikstoestand.

→ Fig. 20

1	AAN-/UIT-toets  en Reset-toets Reset 4 sec.	Apparaat inschakelen Apparaat uitschakelen Programma afbreken
2	Programmatoetsen	Programma's
3	Display	Op het display wordt informatie over de resttijd of basisinstellingen weergegeven. Via het display en de insteltoetsen kunt u de basisinstellingen wijzigen.
4	Tijdstelling en insteltoetsen	Tijdstelling maken Basisinstellingen wijzigen
5	Programmatoetsen en extra functies	Programma's Extra functies
6	Start-toets Start	Programma starten
7	Indicatie watertoevoer	Indicatie voor watertoevoer
8	Deuropener	Apparaatdeur openen.
9	Indicatie onthardingszout bijvullen	Waterontharding
10	Indicatie glansspoelmiddel bijvullen	Glansspoelsysteem
11	Toets Setup 3 sec.	Als u Setup 3 sec. ca. 3 seconden indrukt, worden de basisinstellingen geopend.

Programma-overzicht







Hier vindt u een overzicht van de instelbare programma's.

Een programma starten:

→ Fig. 21

De starttijd voor een programma instellen:

→ Fig. 22

PROGRAMMA	1) PROGRAMMADUUR IN U:MIN 2) ENERGIEVERBRUIK IN KWH 3) WATERVERBRUIK IN L	PROGRAMMAVERLOOP
 Intensief 70°	<ul style="list-style-type: none"> • 1) 2:25 - 2:30 • 2) 1.150 - 1.250 • 3) 10.5 - 13.5 	Intensief: <ul style="list-style-type: none"> • Voorspoelen • Reinigen 70 °C • Tussenspoelen • Glansspoelen 50 °C • Drogen
AUTO Auto 45-65°	<ul style="list-style-type: none"> • 1) 1:40 - 2:40 • 2) 0.680 - 1.300 • 3) 7.0 - 15.5 	Sensor-geoptimaliseerd: <ul style="list-style-type: none"> • Wordt afhankelijk van de mate van vervuiling van het afwaswater door het sensorsysteem geoptimaliseerd
ECO Eco 50°	<ul style="list-style-type: none"> • 1) 3:55 • 2) 0.747 • 3) 9.5 	Zuinigste programma: <ul style="list-style-type: none"> • Voorspoelen • Reinigen 50 °C • Tussenspoelen • Glansspoelen 66 °C • Drogen
 Stil 50°	<ul style="list-style-type: none"> • 1) 4:00 • 2) 0.800 • 3) 10.5 	Geluid-geoptimaliseerd: <ul style="list-style-type: none"> • Voorspoelen • Reinigen 50 °C • Tussenspoelen • Glansspoelen 35 °C • Drogen
 Glas 40°	<ul style="list-style-type: none"> • 1) 1:40 - 1:45 • 2) 0.750 - 0.800 • 3) 11.1 - 13.7 	Extra behoedzaam: <ul style="list-style-type: none"> • Voorspoelen • Reinigen 40 °C • Tussenspoelen • Glansspoelen 50 °C • Drogen
 Snel 65°	<ul style="list-style-type: none"> • 1) 0:15 • 2) 0.050 • 3) 4.0 	Tijd-geoptimaliseerd: <ul style="list-style-type: none"> • Reinigen 65 °C • Tussenspoelen • Glansspoelen 69 °C • Drogen
 Snel 45°	<ul style="list-style-type: none"> • 1) 0:35 • 2) 0.710 • 3) 10.5 	Tijd-geoptimaliseerd: <ul style="list-style-type: none"> • Reinigen 45 °C • Tussenspoelen • Glansspoelen 50 °C
 Voorspoelen	<ul style="list-style-type: none"> • 1) 0:15 • 2) 0.050 • 3) 4.0 	Koud afspoelen: <ul style="list-style-type: none"> • Voorspoelen
 Machinereiniging	<ul style="list-style-type: none"> • 1) 3:55 • 2) 0.747 • 3) 9.5 	Alleen gebruiken bij uitgeruimd apparaat. Machinereiniging 70 °C

Aanwijzingen voor testinstituten



Testinstituten ontvangen instructies voor vergelijkingstests, bijv. conform EN60436.



Hierbij gaat het om de voorwaarden voor het uitvoeren van de tests, niet om de resultaten of de verbruikswaarden.

Aanvraag per e-mail aan: dishwasher@test-appliances.com
Benodigd zijn het productnummer (E-Nr.) en het productienummer (FD), die u op het typeplaatje op de apparaatdeur vindt.

Extra functies

Hier vindt u een overzicht van de instelbare extra functies.

EXTRA FUNCTIES	GEBRUIK
 Snel Plus	<ul style="list-style-type: none"> De looptijd wordt afhankelijk van het afwasprogramma met 15% tot 75% verkort. Het water- en energieverbruik worden verhoogd.
 Halve belading	<ul style="list-style-type: none"> Bij weinig serviesgoed inschakelen. Minder vaatwasmiddel in het vaatwasmiddelbakje doen dan voor een volledige belading wordt aanbevolen. De looptijd wordt verkort. Het water- en energieverbruik worden verlaagd.

EXTRA FUNCTIES	GEBRUIK
 Extra droog	<ul style="list-style-type: none"> Voor een verbeterd drogingsresultaat wordt de glansspoeltemperatuur verhoogd en de drogingsfase verlengd. Bijzonder geschikt voor het drogen van kunststof delen. Het energieverbruik is enigszins hoger en de looptijd neemt toe.
 IntensiveZone	<ul style="list-style-type: none"> Bij een gemengde belading met sterk en licht vervuild serviesgoed inschakelen, bijv. sterk vervuilde potten en pannen in de onderste korf en normaal vervuild serviesgoed in de bovenste korf laden. De sproeidruk in de onderste korf wordt verhoogd en de maximale programmatemperatuur langer gehandhaafd. Hierdoor nemen de looptijd en het energieverbruik toe.

Probleembehandeling

Als u een probleem hebt met uw apparaat, leest u het hoofdstuk "Verhelpen van storingen" in de volledige versie van de gebruikershandleiding, die op de volgende pagina's beschikbaar is: www.ikea.com.

Technische gegevens

Afmetingen (HxBxD)	865 x 598 x 550 mm
Gewicht	Max.: 60 kg
Spanning	220 - 240 V, 50 Hz of 60 Hz
Aansluitwaarde	2000 - 2400 W
Zekering	10 - 16 A
Waterdruk	<ul style="list-style-type: none"> min. 0,05 MPa (0,5 bar) max. 1 MPa (10 bar)
Hoeveelheid binnenstromend water	min. 10 l/min
Watertemperatuur	Koud water. Warm water max.: 60 °C
Capaciteit	14 standaardcouverts

Meer informatie over uw model vindt u op het internet onder <https://eprel.ec.europa.eu/>. Dit webadres verwijst naar de officiële EU-productdatabank EPREL. Volg dan de aanwijzingen bij het zoeken naar het model op. De modelidentifi-

catie bestaat uit de modelnaam en het artikelnummer zonder punten. Deze informatie vindt u op het etiket aan de rechterkant van de apparaatdeur.

Opmerking: Om energie en water te besparen, belaaft u het apparaat tot het maximale aantal maatcouverts.

Informatie over vrije software en opensourcesoftware

Dit product bevat softwarecomponenten die door de houders van het auteursrecht als vrije software of opensourcesoftware zijn gelicentieerd.

Deze licentie-informatie kan worden gedownload via onze homepage www.ikea.com. U kunt ook via se.hfb70.running.range@inter.ikea.com om de betreffende informatie verzoeken.

De broncode wordt u op verzoek ter beschikking gesteld. Stuur uw verzoek naar het hierboven vermelde adres. Onderwerp: "FOSS"

Informazioni sul prodotto

→ Fig. 1

Descrizione del prodotto

Apparecchio

Di seguito è riportata una panoramica dei componenti dell'apparecchio.

→ Fig. 2

1	Targhetta identificativa	Targhetta identificativa con codice prodotto (E-Nr.) e codice di produzione (FD). I dati sono necessari per il servizio di assistenza clienti.
2	Contenitore del detersivo	Versare il detersivo nel contenitore del detersivo.
3	Cestello stoviglie inferiore	Cestello stoviglie inferiore
4	Serbatoio del sale speciale	Nel serbatoio del sale speciale, aggiungere il sale speciale.
5	Braccio di lavaggio inferiore	Il braccio di lavaggio inferiore lava le stoviglie nel cestello stoviglie inferiore. Se le stoviglie non vengono lavate in modo ottimale, pulire i bracci di lavaggio.
6	Cassetto tab	Durante il ciclo di lavaggio le tab cadono automaticamente dal contenitore del detersivo al cassetto tab, dove possono sciogliersi in modo ottimale.
7	Cestello stoviglie superiore	Cestello stoviglie superiore
8	Cassetto posate	Cassetto posate
9	EmotionLight	Illuminazione interna dell'apparecchio.
10	Étagère	Étagère
11	Braccio di lavaggio superiore	Il braccio di lavaggio superiore lava le stoviglie nel cestello stoviglie superiore. Se le stoviglie non vengono lavate in modo ottimale, pulire i bracci di lavaggio.
12	Apertura di aspirazione	L'apertura di aspirazione è necessaria per l'Asciugatura.
13	Apertura di soffiaggio	L'apertura di soffiaggio è necessaria per l'Asciugatura.
14	Sistema di filtraggio	Sistema di filtraggio
15	Serbatoio del brillantante	Nel serbatoio del brillantante aggiungere il brillantante.

Dotazione

Qui è disponibile una panoramica delle possibili dotazioni dell'apparecchio e del relativo utilizzo.

La dotazione dipende dalla variante di apparecchio.

Regolazione del cestello superiore con le leve laterali

Per lavare grandi stoviglie nei cestelli stoviglie, regolare l'altezza di inserimento del cestello stoviglie superiore.

→ Fig. 3 - 4

Spostamento del cassetto posate

Per creare più spazio per le posate più alte e più larghe, è possibile abbassare i divisori laterali e ribaltare le rastrelliere anteriori.

→ Fig. 5 - 6

Ribaltamento delle rastrelliere abbattibili

Se le rastrelliere abbattibili non servono, è possibile abbassarle.

→ Fig. 7

Prima del primo utilizzo

Prima messa in funzione

Alla prima messa in funzione o dopo il reset delle impostazioni di fabbrica occorre effettuare le impostazioni.

Requisito: L'apparecchio è installato e allacciato.

1. Introdurre il sale speciale.
2. Introdurre il brillantante.
3. Accendere l'apparecchio.
4. Regolare l'impianto addolcitore.
5. Regolare il dosaggio del brillantante.

6. Aggiungere il detersivo.
7. Avviare il programma con la temperatura di lavaggio più alta senza stoviglie.

Per via delle possibili macchie d'acqua e di altri residui, prima del primo uso si consiglia di lavare l'apparecchio senza stoviglie.

Consiglio: Queste impostazioni e ulteriori impostazioni di base possono essere modificate in qualsiasi momento.

Aggiunta di sale speciale

Se si accende la spia di esaurimento sale, versare il sale speciale nell'apposito serbatoio subito prima di avviare il programma.

ATTENZIONE!

- Il detersivo può danneggiare l'impianto addolcitore.
 - Riempire il serbatoio dell'impianto di addolcimento acqua soltanto con sale speciale.

Panoramica delle impostazioni della durezza dell'acqua

Qui si trova una panoramica di tutti i valori di durezza dell'acqua impostabili.

GRADO DI DUREZZA DELL'ACQUA °DH	CAMPO DI DUREZZA	MMOL/L	VALORE DI REGOLAZIONE
0 - 6	dolce	0 - 1,1	H00
7 - 8	dolce	1,2 - 1,4	H01
9 - 10	media	1,5 - 1,8	H02
11 - 12	media	1,9 - 2,1	H03
13 - 16	media	2,2 - 2,9	H04
17 - 21	dura	3,0 - 3,7	H05
22 - 30	dura	3,8 - 5,4	H06
31 - 50	dura	5,5 - 8,9	H07

Panoramica sulla rigenerazione dell'addolcitore

Per preservare il corretto funzionamento dell'addolcitore, in tutti i programmi prima della fine del ciclo di lavaggio principale ha luogo la rigenerazione dell'addolcitore. Qui si trova una panoramica del tempo di funzionamento massimo aggiuntivo e dei valori dei consumi per la rigenerazione dell'addolcitore. La colonna corrispondente alla vostra versione dell'apparecchio si individua mediante il consumo d'acqua nel programma Eco 50°.

Rigenerazione dell'addolcitore dopo x cicli di lavaggio	6
Tempo di funzionamento supplementare in minuti	7
Consumo d'acqua supplementare in litri	5
Consumo di corrente supplementare in kWh	0,05

I valori di consumo indicati sono valori misurati in laboratorio, determinati secondo gli standard attualmente in vigore e in base al programma Eco 50° e al valore impostato in fabbrica del grado di durezza dell'acqua 13 - 16°dH.

- Il sale speciale può danneggiare la vasca di lavaggio a causa della corrosione.
 - Affinché il sale speciale fuoriuscito venga lavato via dalla vasca di lavaggio, versare il sale speciale nell'apposito serbatoio subito prima di avviare il programma.

→ Fig. 11 - 13

Aggiunta di brillantante

Quando la spia di mancanza brillantante è accesa, aggiungere brillantante. Usare solo brillantante per lavastoviglie domestiche.

→ Fig. 14 - 17

Regolazione dell'impianto addolcitore

Impostare l'apparecchio in base alla durezza dell'acqua.

→ Fig. 18

Regolazione del dosaggio del brillantante

Se sulle stoviglie restano striature o macchie di acqua, modificare il dosaggio del brillantante.

Nota: Un livello più basso aggiunge meno brillantante al ciclo di lavaggio, un livello più alto ne aggiunge una quantità maggiore.

→ Fig. 19

Detersivo

Utilizzare solo detersivi adatti per lavastoviglie. Sono indicati sia i prodotti contenenti solo detersivo, sia i prodotti combinati.

Per ottenere risultati di lavaggio e di asciugatura ottimali, utilizzare il solo detersivo in abbinamento all'impiego separato di sale speciale e brillantante.

Nota: Per ogni detersivo, rispettare le indicazioni del produttore.

Se si utilizzano le tab, è sufficiente una pastiglia. Inserire le tab trasversalmente.

Se si utilizza detersivo in polvere o detersivo liquido, seguire le istruzioni di dosaggio del produttore e la ripartizione del contenitore del detersivo.

Per uno sporco normale sono sufficienti 20 ml - 25 ml di detersivo. Se le stoviglie sono poco sporche, è sufficiente una quantità di detersivo un poco minore di quella indicata.

Pannello di comando

Il pannello di comando consente di impostare tutte le funzioni dell'apparecchio e di ottenere informazioni sullo stato di esercizio.

→ Fig. 20



1	Tasto Acceso/Spento  e tasto Reset Reset 4 sec.	Accensione dell'apparecchio Spegnimento dell'apparecchio Interruzione del programma
2	Tasti di programma	Programmi
3	Display	Il display mostra informazioni su tempo di funzionamento residuo o impostazioni di base. Tramite il display e i tasti di regolazione si possono modificare le impostazioni di base.
4	Partenza ritardata e tasti di regolazione	Impostazione della partenza ritardata Modifica delle impostazioni di base
5	Tasti di programma e funzioni supplementari	Programmi Funzioni supplementari
6	Tasto Start 	Avvio del programma
7	Spia alimentazione acqua	Indicatore di alimentazione acqua
8	Apertura porta	Aprire la porta dell'apparecchio.
9	Spia di esaurimento sale speciale	Impianto addolcitore
10	Spia mancanza brillantante	Sistema del brillantante
11	Tasto Setup 3 sec.	Se si preme Setup 3 sec. per ca. 3 secondi, si aprono le impostazioni di base.

Tabella dei programmi







Qui si trova una panoramica dei programmi impostabili.

Avviare un programma:

→ Fig. 21

Impostare l'ora di inizio per un programma:

→ Fig. 22

PROGRAMMA	1) DURATA DEL PROGRAMMA IN H:MIN 2) CONSUMO ENERGETICO IN KWH 3) CONSUMO DI ACQUA IN L	SVOLGIMENTO DEL PROGRAMMA
 Intensivo 70°	<ul style="list-style-type: none"> • 1) 2:25 - 2:30 • 2) 1.150 - 1.250 • 3) 10.5 - 13.5 	Intensivo: <ul style="list-style-type: none"> • Prelavaggio • Lavaggio 70 °C • Risciacquo intermedio • Risciacquo 50 °C • Asciugatura
AUTO Auto 45-65°	<ul style="list-style-type: none"> • 1) 1:40 - 2:40 • 2) 0.680 - 1.300 • 3) 7.0 - 15.5 	Programma con sensore: <ul style="list-style-type: none"> • Ottimizzato in base al grado di sporco dell'acqua di lavaggio per mezzo di un sistema a sensori
ECO Eco 50°	<ul style="list-style-type: none"> • 1) 3:55 • 2) 0.747 • 3) 9.5 	Il programma più economico: <ul style="list-style-type: none"> • Prelavaggio • Lavaggio 50°C • Risciacquo intermedio • Risciacquo 66 °C • Asciugatura
 Silenzioso 50°	<ul style="list-style-type: none"> • 1) 4:00 • 2) 0.800 • 3) 10.5 	Programma silenzioso: <ul style="list-style-type: none"> • Prelavaggio • Lavaggio 50 °C • Risciacquo intermedio • Risciacquo 35 °C • Asciugatura
 Bicchieri 40°	<ul style="list-style-type: none"> • 1) 1:40 - 1:45 • 2) 0.750 - 0.800 • 3) 11.1 - 13.7 	Particolarmente delicato: <ul style="list-style-type: none"> • Prelavaggio • Lavaggio 40 °C • Risciacquo intermedio • Risciacquo 50 °C • Asciugatura
 Rapido 65°	<ul style="list-style-type: none"> • 1) 0:15 • 2) 0.050 • 3) 4.0 	Programma breve: <ul style="list-style-type: none"> • Lavaggio 65 °C • Risciacquo intermedio • Risciacquo 69 °C • Asciugatura
 Rapido 45°	<ul style="list-style-type: none"> • 1) 0:35 • 2) 0.710 • 3) 10.5 	Programma breve: <ul style="list-style-type: none"> • Lavaggio 45 °C • Risciacquo intermedio • Risciacquo 50 °C
 Prelavaggio	<ul style="list-style-type: none"> • 1) 0:15 • 2) 0.050 • 3) 4.0 	Risciacquo a freddo: <ul style="list-style-type: none"> • Prelavaggio
 Manutenz. apparecchio	<ul style="list-style-type: none"> • 1) 3:55 • 2) 0.747 • 3) 9.5 	Utilizzare solo con apparecchio svuotato. Manutenzione apparecchio 70 °C

Avviso per gli istituti di test



Gli istituti di prova ricevono indicazioni per prove comparative, ad es. secondo EN60436.



Si tratta in questo caso di condizioni per l'esecuzione del test, non dei risultati o dei valori di consumo.

Richiederli per e-mail a: dishwasher@test-appliances.com
Sono necessari il codice prodotto (E-Nr.) e il codice di produzione (FD) riportati sulla targhetta identificativa sulla porta dell'apparecchio.

Funzioni supplementari

Qui si trova una panoramica delle funzioni supplementari impostabili.

FUNZIONI SUPPLEMENTARI	UTILIZZO
 Rapido Plus	<ul style="list-style-type: none"> Il tempo di funzionamento si riduce dal 15% al 75% a seconda del programma di lavaggio. Il consumo d'acqua e il consumo di energia aumentano.
 Mezzo carico	<ul style="list-style-type: none"> Attivare in presenza di poche stoviglie. Inserire nella camera di lavaggio meno detersivo rispetto a quanto consigliato per un carico completo della macchina. Il tempo di funzionamento viene ridotto. Il consumo d'acqua e il consumo di energia si riducono.

FUNZIONI SUPPLEMENTARI	UTILIZZO
 Asciugatura Extra	<ul style="list-style-type: none"> Per un miglior risultato di asciugatura si aumenta la temperatura di risciacquo e si prolunga la fase di asciugatura. Particolarmente adatto per asciugare parti in plastica. Il consumo di energia aumenta leggermente e il tempo di funzionamento si prolunga.
 Zona intensiva	<ul style="list-style-type: none"> In presenza di carico misto con stoviglie poco e molto sporche, caricare ad es. pentole e tegami molto sporchi nel cestello inferiore e stoviglie con sporco normale nel cestello superiore. La pressione di spruzzo nel cestello inferiore aumenta e la temperatura massima del programma viene mantenuta più a lungo. Così si aumentano il tempo di funzionamento e il consumo di energia.

Risoluzione dei problemi

In caso di problemi con l'apparecchio, leggere il capitolo "Risoluzione dei problemi" nella versione completa del manuale per l'utente, che è disponibile sul sito www.ikea.com.

Dati tecnici

Dimensioni (HxLxP)	865 x 598 x 550 mm
Peso	Max.: 60 kg
Tensione	220 - 240 V, 50 Hz oppure 60 Hz
Potenza allacciata	2000 - 2400 W
Fusibile	10 - 16 A
Pressione acqua	<ul style="list-style-type: none"> min. 0,05 MPa (0,5 bar) max. 1 MPa (10 bar)
Portata di alimentazione	min. 10 l/min
Temperatura acqua	Acqua fredda. Acqua calda max.: 60 °C
Capacità	14 coperti

Ulteriori informazioni sul modello scelto sono disponibili sul sito Internet <https://eprel.ec.europa.eu/>. Questo link rimanda alla pagina ufficiale del database europeo dei prodotti EPREL. Seguire le indicazioni relative alla ricerca del modello. L'identificativo del modello è costituito da nome del modello

e codice articolo, senza punti. Queste informazioni sono riportate sull'etichetta sul lato destro dello sportello dell'apparecchio.

Nota: Per risparmiare energia e acqua, caricare l'apparecchio fino al numero massimo di coperti indicato.

Informazioni sul software libero e open source

Questo prodotto contiene componenti software concessi in licenza dai titolari dei diritti d'autore sotto forma di software libero o open source.

Le informazioni di licenza possono essere scaricate dal sito www.ikea.com. In alternativa è possibile richiedere le informazioni corrispondenti all'indirizzo e-mail se.hfb70.running.range@inter.ikea.com.

Il codice sorgente viene messo a disposizione su richiesta. Inviare la richiesta all'indirizzo suindicato. Oggetto: "**FOSS**"

Πληροφορίες προϊόντος

→ *Εικ. 1*

Περιγραφή προϊόντος

Συσκευή

Εδώ θα βρείτε μια επισκόπηση για τα εξαρτήματα της συσκευής σας.

→ *Εικ. 2*

1	Πινακίδα τύπου	Πινακίδα τύπου με αριθμό E και αριθμό FD. Τα δεδομένα τα χρειάζεστε για την υπηρεσία εξυπηρέτησης πελατών.
2	Θήκη απορρυπαντικού	Στη θήκη απορρυπαντικού προσθέστε το απορρυπαντικό.
3	Κάτω καλάθι σκευών	Κάτω καλάθι σκευών
4	Δοχείο αποθέματος για ειδικό αλάτι	Στο δοχείο αποθέματος για ειδικό αλάτι προσθέστε ειδικό αλάτι.
5	Κάτω εκτοξευτήρας νερού	Ο κάτω εκτοξευτήρας νερού καθαρίζει τα σκεύη στο κάτω καλάθι σκευών. Όταν τα σκεύη δεν είναι ιδανικά καθαρά, καθαρίστε τους εκτοξευτήρες νερού.
6	Λεκάνη συλλογής δισκίων	Τα δισκία κατά τη διάρκεια της διαδικασίας πλύσης πέφτουν αυτόματα από τη θήκη απορρυπαντικού στη λεκάνη συλλογής δισκίων, όπου μπορούν να διαλυθούν ιδανικά.
7	Επάνω καλάθι σκευών	Επάνω καλάθι σκευών
8	Συρτάρι για μαχαιροπίρουνα	Συρτάρι για μαχαιροπίρουνα
9	EmotionLight	Εσωτερικός φωτισμός της συσκευής.
10	Εταζέρα	Εταζέρα
11	Επάνω εκτοξευτήρας νερού	Ο επάνω εκτοξευτήρας νερού καθαρίζει τα σκεύη στο επάνω καλάθι σκευών. Όταν τα σκεύη δεν καθαρίζονται ιδανικά, καθαρίστε τους εκτοξευτήρες νερού.
12	Στόμιο αναρρόφησης	Το στόμιο αναρρόφησης είναι απαραίτητο για το Στέγνωμα.
13	Στόμιο ξεφυσήματος	Το στόμιο ξεφυσήματος είναι απαραίτητο για το Στέγνωμα.
14	Σύστημα φίλτρων	Σύστημα φίλτρων
15	Δοχείο αποθέματος για λαμπруντικό	Στο δοχείο αποθέματος για λαμπруντικό προσθέστε λαμπруντικό.

Εξοπλισμός

Εδώ θα βρείτε μια επισκόπηση για τον δυνατό εξοπλισμό της συσκευής σας και τη χρήση του.

Ο εξοπλισμός εξαρτάται από την έκδοση της συσκευής.

Ρύθμιση του επάνω καλάθιού σκευών με τους πλαϊνούς μοχλούς

Για να πλύνετε μεγαλύτερα σκεύη στο καλάθι σκευών, ρυθμίστε το ύψος τοποθέτησης του επάνω καλάθιού σκευών.

→ *Εικ. 3 - 4*

Μετατροπή του συρταριού μαχαιροπίρουνων

Για να έχετε περισσότερο χώρο για ψηλότερα και πλατύτερα μαχαιροπίρουνα, μπορείτε να κατεβάσετε τα πλαϊνά ράφια και να αναδιπλώσετε τις μπροστινές σειρές ακίδων.

→ *Εικ. 5 - 6*

Αναδίπλωση των πτυσσόμενων ακίδων

Όταν δε χρειάζεστε τις πτυσσόμενες ακίδες, αναδιπλώστε τις.

→ *Εικ. 7*

Πριν την πρώτη χρήση

Εκτέλεση της πρώτης θέσης σε λειτουργία

Κατά την θέση σε λειτουργία για πρώτη φορά ή μετά την επαναφορά στις ρυθμίσεις του εργοστασίου πρέπει να εκτελέσετε ορισμένες ρυθμίσεις.

Προϋπόθεση: Η συσκευή είναι τοποθετημένη και συνδεδεμένη.

1. Συμπληρώστε ειδικό αλάτι.
2. Συμπληρώστε λαμπруντικό.
3. Ενεργοποιήστε τη συσκευή.
4. Ρυθμίστε την εγκατάσταση αποσκλήρυνσης.
5. Ρυθμίστε την ποσότητα παροχής λαμπруντικού.
6. Προσθέστε το απορρυπαντικό.
7. Ξεκινήστε το πρόγραμμα με την υψηλότερη θερμοκρασία καθαρισμού χωρίς σκεύη.

Συνιστούμε, λόγω πιθανών λεκέδων νερού και άλλων υπολειμμάτων τον καθαρισμό της συσκευής χωρίς σκεύη πριν την πρώτη χρήση.

Συμβουλή: Μπορείτε να αλλάξετε ξανά οποτεδήποτε αυτές τις ρυθμίσεις και περαιτέρω βασικές ρυθμίσεις.

Συμπληρώστε ειδικό αλάτι

Όταν η ένδειξη συμπλήρωσης ειδικού αλατιού ανάβει, συμπληρώστε αμέσως πριν από την έναρξη προγράμματος ειδικό αλάτι στο δοχείο αποθέματος του ειδικού αλατιού.

ΠΡΟΣΟΧΗ!

- Το απορρυπαντικό μπορεί να προξενήσει ζημιά στο σύστημα αποσκλήρυνσης.
 - Στο δοχείο αποθέματος και στην εγκατάσταση αποσκλήρυνσης προσθέτετε μόνο ειδικό αλάτι για πλυντήριο πιάτων.
- Το ειδικό αλάτι μπορεί να προξενήσει ζημιά το κάδος πλύσης λόγω διάβρωσης.
 - Για να ξεπλυθεί το χυμένο ειδικό αλάτι από το κάδο πλύσης, προσθέστε το ειδικό αλάτι λίγο πριν την έναρξη του προγράμματος στο δοχείο αποθέματος του ειδικού αλατιού.

→ Εικ. 14 - 15

Συμπλήρωση λαμπруντικού

Όταν η ένδειξη συμπλήρωσης λαμπруντικού ανάβει, συμπληρώστε λαμπруντικό. Χρησιμοποιείτε λαμπруντικό μόνο για πλυντήρια πιάτων οικιακής χρήσης.

→ Εικ. 14 - 17

Ρύθμιση της εγκατάστασης αποσκλήρυνσης

Ρυθμίστε τη συσκευή στον βαθμό σκληρότητας του νερού.

→ Εικ. 18

Επισκόπηση των ρυθμίσεων της σκληρότητας του νερού

Εδώ θα βρείτε μια επισκόπηση για τις ρυθμιζόμενες τιμές της σκληρότητας του νερού.

ΒΑΘΜΟΣ ΣΚΛΗΡΟΤΗΤΑΣ ΝΕΡΟΥ °DH	ΠΕΡΙΟΧΗ ΣΚΛΗΡΟΤΗΤΑΣ	MMOL/L	ΤΙΜΗ ΡΥΘΜΙΣΗΣ
0 - 6	μαλακό	0 - 1,1	H00
7 - 8	μαλακό	1,2 - 1,4	H01
9 - 10	μέτριο	1,5 - 1,8	H02
11 - 12	μέτριο	1,9 - 2,1	H03
13 - 16	μέτριο	2,2 - 2,9	H04
17 - 21	σκληρό	3,0 - 3,7	H05
22 - 30	σκληρό	3,8 - 5,4	H06
31 - 50	σκληρό	5,5 - 8,9	H07

Επισκόπηση αναγέννησης της εγκατάστασης αποσκλήρυνσης

Για να διατηρείται η απροβλημάτιστη λειτουργία της εγκατάστασης αποσκλήρυνσης, πραγματοποιείται σε όλα τα προγράμματα πριν από το τέλος της κύριας διαδικασίας πλύσης η αναγέννηση της εγκατάστασης αποσκλήρυνσης. Εδώ θα βρείτε μια επισκόπηση του μέγιστου πρόσθετου χρόνου λειτουργίας και των τιμών κατανάλωσης κατά την αναγέννηση της εγκατάστασης αποσκλήρυνσης. Την έγκυρη στήλη για την έκδοση της συσκευής σας θα τη βρείτε με βάση την κατανάλωση νερού στο πρόγραμμα Eco 50°.

Αναγέννηση της εγκατάστασης αποσκλήρυνσης μετά από x διαδικασίες ξεβγάλματος	6
Πρόσθετος χρόνος λειτουργίας σε λεπτά	7

Επιπλέον κατανάλωση νερού σε λίτρα	5
Επιπλέον κατανάλωση ρεύματος σε kWh	0,05

Οι αναφερόμενες τιμές κατανάλωσης είναι εργαστηριακές μετρήσεις σύμφωνα με το τρέχον έγκυρο πρότυπο και υπολογίζονται με βάση το πρόγραμμα Eco 50°, καθώς και τη ρυθμισμένη από το εργοστάσιο τιμή του βαθμού σκληρότητας του νερού 13 - 16°dH.

Ρύθμιση της ποσότητας παροχής λαμπруντικού

Όταν πάνω στα σκεύη παραμένουν γραμμώσεις ή λεκέδες νερού, αλλάξτε την ποσότητα παροχής λαμπруντικού.

Σημείωση: Στη χαμηλή βαθμίδα προστίθεται λιγότερο λαμπруντικό στη διαδικασία πλύσης, σε υψηλότερη βαθμίδα προστίθεται περισσότερο λαμπруντικό στη διαδικασία πλύσης.

→ *Εικ. 19*

Απορρυπαντικά

Χρησιμοποιείτε μόνο απορρυπαντικά που είναι κατάλληλα για πλυντήρια πιάτων. Κατάλληλα είναι τόσο τα απορρυπαντικά ενός συστατικού όσο επίσης και τα συνδυασμένα απορρυπαντικά.

Για να πετύχετε ιδανικά αποτελέσματα πλύσης και αποτελέσματα στεγνώματος, χρησιμοποιείτε απορρυπαντικά ενός συστατικού σε συνδυασμό με ξεχωριστή εφαρμογή ειδικού αλατιού και λαμπруντικού.

Σημείωση: Για κάθε απορρυπαντικό προσέξτε τις οδηγίες του κατασκευαστή.

Όταν χρησιμοποιείτε δισκία, αρκεί ένα δισκίο. Τοποθετείτε τα δισκία εγκάρσια.

Όταν χρησιμοποιείτε απορρυπαντικά σε σκόνη ή υγρά απορρυπαντικά, προσέξτε τις υποδείξεις δοσομέτρησης του κατασκευαστή και την κατανομή της δόσης στη θήκη του απορρυπαντικού.

Σε περίπτωση κανονικής ρύπανσης αρκούν 20 ml - 25 ml απορρυπαντικό. Σε λίγο λερωμένα σκεύη αρκεί λίγο μικρότερη από την αναφερόμενη ποσότητα απορρυπαντικού.

Πεδίο χειρισμού

Μέσω του πεδίου χειρισμού ρυθμίζετε όλες τις λειτουργίες της συσκευής σας και λαμβάνετε πληροφορίες για την κατάσταση λειτουργίας.

→ *Εικ. 20*

1	Πλήκτρο ON/OFF  και πλήκτρο Reset (Επαναφορά) Reset 4 sec.	Ενεργοποίηση της συσκευής Απενεργοποίηση της συσκευής Διακοπή προγράμματος
2	Πλήκτρα προγραμμάτων	Προγράμματα
3	Οθόνη ενδείξεων	Η οθόνη ενδείξεων σας δείχνει πληροφορίες για τον υπόλοιπο χρόνο λειτουργίας ή για τις βασικές ρυθμίσεις. Μέσω της οθόνης ενδείξεων και των πλήκτρων ρύθμισης μπορείτε να αλλάξετε τις βασικές ρυθμίσεις.
4	Προεπιλογή χρόνου και πλήκτρα ρύθμισης	Ρύθμιση προεπιλογής χρόνου Αλλαγή των βασικών ρυθμίσεων
5	Πλήκτρα προγράμματος και πρόσθετες λειτουργίες	Προγράμματα Πρόσθετες λειτουργίες
6	Πλήκτρο Start (Εκκίνηση) Start	Εκκίνηση του προγράμματος
7	Ένδειξη παροχής νερού	Ένδειξη για την παροχή νερού
8	Πλήκτρο για το άνοιγμα της πόρτας	Ανοίξτε την πόρτα της συσκευής.
9	Ένδειξη συμπλήρωσης ειδικού αλατιού	Εγκατάσταση αποσκληρυνσης
10	Ένδειξη συμπλήρωσης λαμπруντικού	Εγκατάσταση λαμπруντικού
11	Πλήκτρο Setup 3 sec.	Όταν πατήσετε Setup 3 sec. περίπου 3 δευτερόλεπτα, ανοίγετε τις βασικές ρυθμίσεις.

Πίνακας προγραμμάτων







Εδώ θα βρείτε μια επισκόπηση για τα ρυθμιζόμενα προγράμματα.

Εκκίνηση ενός προγράμματος:

→ *Εικ.* 21

Ρύθμιση του χρόνου εκκίνησης για ένα πρόγραμμα:

→ *Εικ.* 22

ΠΡΟΓΡΑΜΜΑ	1) ΔΙΑΡΚΕΙΑ ΠΡΟΓΡΑΜΜΑΤΟΣ ΣΕ Η:ΜΙΝ 2) ΚΑΤΑΝΑΛΩΣΗ ΕΝΕΡΓΕΙΑΣ ΣΕ ΚΩΗ 3) ΚΑΤΑΝΑΛΩΣΗ ΝΕΡΟΥ ΣΕ L	ΠΟΡΕΙΑ ΠΡΟΓΡΑΜΜΑΤΟΣ
 εντατικό 70°	<ul style="list-style-type: none"> • 1) 2:25 - 2:30 • 2) 1.150 - 1.250 • 3) 10.5 - 13.5 	Εντατικό: <ul style="list-style-type: none"> • Πρόπλυση • Πλύση 70 °C • Ενδιάμεσο ξέβγαλμα • Τελικό ξέβγαλμα με λαμπруντικό 50 °C • Στέγνωμα
AUTO αυτόμ. 45-65°	<ul style="list-style-type: none"> • 1) 1:40 - 2:40 • 2) 0.680 - 1.300 • 3) 7.0 - 15.5 	Ελεγχόμενο από αισθητήρα: <ul style="list-style-type: none"> • Βελτιστοποιείται ανάλογα με τη ρύπανση του νερού πλύσης με τη βοήθεια του συστήματος αισθητήρων
ECO οικονομικό 50°	<ul style="list-style-type: none"> • 1) 3:55 • 2) 0.747 • 3) 9.5 	Το πιο οικονομικό πρόγραμμα: <ul style="list-style-type: none"> • Πρόπλυση • Πλύση 50 °C • Ενδιάμεσο ξέβγαλμα • Τελικό ξέβγαλμα με λαμπруντικό 66 °C • Στέγνωμα
 Αθόρυβο 50°	<ul style="list-style-type: none"> • 1) 4:00 • 2) 0.800 • 3) 10.5 	Μειωμένος θόρυβος: <ul style="list-style-type: none"> • Πρόπλυση • Πλύση 50 °C • Ενδιάμεσο ξέβγαλμα • Τελικό ξέβγαλμα με λαμπруντικό 35 °C • Στέγνωμα
 απαλό 40°	<ul style="list-style-type: none"> • 1) 1:40 - 1:45 • 2) 0.750 - 0.800 • 3) 11.1 - 13.7 	Ιδιαίτερα απαλό: <ul style="list-style-type: none"> • Πρόπλυση • Πλύση 40 °C • Ενδιάμεσο ξέβγαλμα • Τελικό ξέβγαλμα με λαμπруντικό 50 °C • Στέγνωμα
 Γρήγορο 65°	<ul style="list-style-type: none"> • 1) 0:15 • 2) 0.050 • 3) 4.0 	Βελτιστοποιημένο χρονικά: <ul style="list-style-type: none"> • Πλύση 65 °C • Ενδιάμεσο ξέβγαλμα • Τελικό ξέβγαλμα με λαμπруντικό 69 °C • Στέγνωμα
 Γρήγορο 45°	<ul style="list-style-type: none"> • 1) 0:35 • 2) 0.710 • 3) 10.5 	Βελτιστοποιημένο χρονικά: <ul style="list-style-type: none"> • Πλύση 45 °C • Ενδιάμεσο ξέβγαλμα • Τελικό ξέβγαλμα με λαμπруντικό 50 °C
 Πρόπλυση	<ul style="list-style-type: none"> • 1) 0:15 • 2) 0.050 • 3) 4.0 	Κρύο ξέπλυμα: <ul style="list-style-type: none"> • Πρόπλυση
 καθαρισμός πλυντηρίου	<ul style="list-style-type: none"> • 1) 3:55 • 2) 0.747 • 3) 9.5 	Χρήση μόνο σε περίπτωση άδειας συσκευής. Φροντίδα συσκευής 70 °C

Υποδείξεις για ινστιτούτα δοκιμών

Τα ινστιτούτα δοκιμών λαμβάνουν τις υποδείξεις για συγκριτικούς ελέγχους για παράδειγμα σύμφωνα με το πρότυπο EN60436).



Σχετικά πρόκειται για τις συνθήκες για τη διεξαγωγή των δοκιμών, όμως όχι για τα αποτελέσματα ή τις τιμές καταπόνησης.



Ερώτηση μέσω e-mail προς: dishwasher@test-appliances.com

Απαραίτητος είναι ο αριθμός προϊόντος (E-Nr.) και ο αριθμός κατασκευής (FD), που βρίσκονται στην πινακίδα τύπου στην πόρτα της συσκευής.

Πρόσθετες λειτουργίες

Εδώ θα βρείτε μια επισκόπηση για τις ρυθμιζόμενες πρόσθετες λειτουργίες.

ΠΡΟΣΘΕΤΕΣ ΛΕΙΤΟΥΡΓΙΕΣ	ΧΡΗΣΗ
 Γρήγορο Plus	<ul style="list-style-type: none"> Ο χρόνος λειτουργίας μειώνεται ανάλογα με το πρόγραμμα πλύσης κατά 15 % έως 75 %. Η κατανάλωση νερού και η κατανάλωση ενέργειας αυξάνεται.
 Μισή Φόρτωση	<ul style="list-style-type: none"> Ενεργοποιήστε σε περίπτωση λίγων σκευών. Προσθέτετε στη θήκη απορρυπαντικού λιγότερο απορρυπαντικό, απ' ό,τι συνιστάται για ολόκληρο το φορτίο της συσκευής. Ο χρόνος λειτουργίας μειώνεται. Η κατανάλωση νερού και η κατανάλωση ενέργειας μειώνονται.

ΠΡΟΣΘΕΤΕΣ ΛΕΙΤΟΥΡΓΙΕΣ	ΧΡΗΣΗ
 extra στέγνωμα	<ul style="list-style-type: none"> Για ένα βελτιωμένο αποτέλεσμα στεγνώματος αυξάνεται η θερμοκρασία του τελικού ξεβγάλματος με λαμπρυντικό και παρατείνεται η φάση στεγνώματος. Ενδείκνυται ιδιαίτερα για το στέγνωμα των πλαστικών τεμαχίων. Η κατανάλωση ενέργειας είναι ελαφρά αυξημένη και ο χρόνος λειτουργίας παρατείνεται.
 εντατική ζώνη	<ul style="list-style-type: none"> Ενεργοποιήστε σε περίπτωση ανάμεικτου φορτίου με πολύ και λιγότερο λερωμένα σκεύη, π.χ. τοποθετείτε τις πολύ λερωμένες κατσαρόλες και τηγάνια στο κάτω καλάθι και τα κανονικά λερωμένα σκεύη στο επάνω καλάθι. Η πίεση ψεκασμού στο κάτω καλάθι αυξάνεται και η μέγιστη θερμοκρασία προγράμματος διατηρείται περισσότερο. Έτσι αυξάνεται ο χρόνος λειτουργίας και η κατανάλωση ενέργειας.

Αντιμετώπιση προβλημάτων

Αν έχετε ένα πρόβλημα με τη συσκευή σας, διαβάστε το κεφάλαιο "Αντιμετώπιση προβλημάτων" στην πλήρη έκδοση του εγχειριδίου χρήστη που είναι διαθέσιμη στις εξής σελίδες: www.ikea.com.

Τεχνικά στοιχεία

Διαστάσεις (ΥxΠxΒ)	865 x 598 x 550 mm
Βάρος	Μέγ.: 60 kg
Τάση	220 - 240 V, 50 Hz ή 60 Hz
Τιμή σύνδεσης	2000 - 2400 W
Ασφάλεια	10 - 16 A

Πίεση νερού	<ul style="list-style-type: none"> ελάχ. 0,05 MPa (0,5 bar) μέγ. 1 MPa (10 bar)
Ποσότητα παροχής	ελάχ. 10 λίτρα/λεπτό
Θερμοκρασία νερού	Κρύο νερό. Ζεστό νερό μέγ.: 60 °C
Χωρητικότητα	14 τυποποιημένα σερβίτσια

Περισσότερες πληροφορίες για το μοντέλο σας θα βρείτε στο διαδίκτυο κάτω από <https://eprel.ec.europa.eu/>. Αυτή η ιστοσελίδα συνδέεται με την επίσημη βάση δεδομένων προϊόντων EPREL της ΕΕ. Ακολουθήστε μετά τις υποδείξεις για την αναζήτηση μοντέλου. Το αναγνωριστικό μοντέλου προκύπτει από το όνομα μοντέλου και τον αριθμό προϊόντος χωρίς τελείες. Αυτές τις πληροφορίες τις βρίσκετε πάνω στην ετικέτα στη δεξιά πλευρά της πόρτας της συσκευής.

Σημείωση: Για την εξοικονόμηση ενέργειας και νερού, φορτώνετε τη συσκευή μέχρι τον αναφερόμενο μέγιστο αριθμό από πλήρη σερβίτσια.

Πληροφορίες για ελεύθερο λογισμικό και λογισμικό ανοιχτού κώδικα

Αυτό το προϊόν περιέχει στοιχεία λογισμικού που έχουν λάβει άδεια χρήσης από τους κατόχους των πνευματικών δικαιωμάτων ως ελεύθερο λογισμικό ή λογισμικό ανοιχτού κώδικα.

Μπορείτε να κατεβάσετε αυτές τις πληροφορίες άδειας χρήσης από την ιστοσελίδα μας www.ikea.com. Εναλλακτικά, μπορείτε να ζητήσετε τις αντίστοιχες πληροφορίες κάτω από se.hfb70.running.range@inter.ikea.com.

Ο πηγαίος κώδικας παρέχεται κατόπιν αιτήματος.

Αποστέλλετε παρακαλώ το αίτημά σας στην πιο πάνω αναφερόμενη διεύθυνση. Θέμα: "**FOSS**"

Información del producto

→ Fig. 1

Descripción del producto

Aparato

Aquí encontrará una vista general de los componentes de su aparato.

→ Fig. 2

1	Placa de características	Placa de características con número de producto (E-Nr.) y número de fabricación (FD). Los datos son necesarios para el Servicio de Asistencia Técnica.
2	Cámara del detergente	En la cámara de detergente se pone el detergente.
3	Cesto inferior	Cesto inferior
4	Depósito de la sal especial	Poner la sal especial en el depósito de la sal especial.
5	Brazo de aspersión inferior	El brazo de aspersión inferior limpia la vajilla del cesto inferior. Si la vajilla no se limpia de forma óptima, deben limpiarse los brazos de aspersión.
6	Bandeja de recogida de las pastillas de detergente	Durante el lavado, las pastillas de detergente caen automáticamente desde la cámara del detergente a la bandeja de recogida de las pastillas, donde se pueden disolver de modo óptimo.
7	Cesto superior	Cesto superior
8	Cajón para cubiertos	Cajón para cubiertos
9	EmotionLight	Iluminación interior del aparato.
10	Soporte adicional para vasos y tazas	Soporte adicional para vasos y tazas
11	Brazo de aspersión superior	El brazo de aspersión superior limpia la vajilla del cesto superior. Si la vajilla no se limpia de forma óptima, deben limpiarse los brazos de aspersión.
12	Boca de aspiración	La boca de aspiración es necesaria para el Secado.
13	Orificio de salida del aire	El orificio de salida del aire es necesario para el Secado.
14	Sistema de filtros	Sistema de filtros
15	Depósito del abrillantador	Llene con abrillantador el depósito del abrillantador.

Equipamiento

Aquí se muestra una vista general sobre el posible equipamiento del aparato y su utilización.

El equipamiento depende del modelo de aparato.

Ajustar cesto superior con palancas laterales

Para lavar piezas grandes de vajilla en los cestos para vajilla, ajuste la altura de inserción del cesto superior.

→ Fig. 3 - 4

Ampliar el cajón para cubiertos

A fin de disponer de más espacio para colocar cubiertos de mayor tamaño, se pueden abatir los soportes laterales y las filas delanteras de varillas se pueden plegar.

→ Fig. 5 - 6

Abatir varillas plegables

Plegar las varillas cuando no se necesiten.

→ Fig. 7

Antes del primer uso

Realizar la primera puesta en marcha

Antes de la primera puesta en marcha o después de restablecer los ajustes de fábrica es necesario realizar ajustes.

Requisito: El aparato está instalado y conectado.

1. Poner sal especial.
2. Poner abrillantador.

3. Conectar el aparato.
4. Ajustar el descalcificador.
5. Ajustar la cantidad de abrillantador.
6. Poner detergente.
7. Iniciar el programa de limpieza con la mayor temperatura de limpieza sin vajilla.

Debido a las posibles manchas de agua y otros restos, recomendamos limpiar el aparato sin vajilla antes del primer uso.

Consejo: Estos ajustes y otros ajustes básicos se pueden modificar en cualquier momento.

Poner sal especial

Cuando se ilumine el piloto de aviso de reposición de sal especial, rellenar el depósito con sal especial inmediatamente antes del inicio del programa.

¡ATENCIÓN!

- El detergente puede dañar el descalcificador.
 - Llenar el depósito del descalcificador únicamente con sal especial para lavavajillas.

- La sal especial puede dañar la cuba a causa de corrosión.
 - Para que se limpie la sal derramada en la cuba, rellenar el depósito con la sal especial inmediatamente antes del inicio del programa.

→ Fig. 13 - 13

Poner abrillantador

Rellene el abrillantador cuando se encienda el piloto de aviso de reposición del abrillantador. Utilizar solamente un abrillantador apto para lavavajillas domésticos.

→ Fig. 14 - 17

Ajustar el descalcificador

Ajuste el aparato al grado de dureza del agua.

→ Fig. 18

Vista general de los ajustes del grado de dureza del agua

Aquí encontrará una vista general de los valores del grado de dureza del agua que se pueden ajustar.

GRADO DE DUREZA DEL AGUA °DH	GRADO DE DUREZA	MMOL/L	VALOR DE AJUSTE
0 - 6	blanda	0 - 1,1	H00
7 - 8	blanda	1,2 - 1,4	H01
9 - 10	media	1,5 - 1,8	H02
11 - 12	media	1,9 - 2,1	H03
13 - 16	media	2,2 - 2,9	H04
17 - 21	dura	3,0 - 3,7	H05
22 - 30	dura	3,8 - 5,4	H06
31 - 50	dura	5,5 - 8,9	H07

Resumen de la regeneración del descalcificador

Para garantizar un funcionamiento sin perturbaciones del descalcificador, antes de que finalice el lavado principal, se lleva a cabo la regeneración del descalcificador en todos los programas.

Aquí encontrará una vista general de la duración máxima adicional y de los valores de consumo de la regeneración del descalcificador. La columna válida para su modelo la puede deducir mediante el consumo de agua en el programa Eco 50°.

Regeneración del descalcificador después de x ciclos de lavado	6
Tiempo adicional en minutos	7
Exceso de consumo de agua en litros	5
Exceso de consumo de corriente en kWh	0,05

Los valores de consumo indicados son valores medidos en laboratorio, los cuales han sido determinados según el estándar actual y basándose en el programa Eco 50°, así como en el valor ajustado de fábrica del grado de dureza de agua de 13 - 16°dH.

Ajustar la cantidad de abrillantador

Modificar la cantidad de abrillantador cuando queden velos o manchas de cal en la vajilla.

Nota: Con un nivel bajo se añade menos abrillantador durante el ciclo de aclarado, mientras que con un nivel más alto, se añade más abrillantador durante el ciclo de aclarado.

→ Fig. 19

Detergente

Utilizar solo detergentes adecuados para lavavajillas. Son adecuados tanto los detergentes de un componente como los combinados.

Para lograr unos resultados óptimos de lavado y de secado, utilizar detergente de un componente en combinación con la aplicación por separado de sal especial y abrillantador.

Nota: Observar las indicaciones del fabricante de cada detergente.

Si utiliza pastillas de detergente, basta una pastilla. Colocar las pastillas en posición transversal.

Si emplea un detergente en polvo o líquido, tenga en cuenta las indicaciones de dosificación del fabricante y la graduación de dosificación de la cámara del detergente.

Para vajilla con un grado de suciedad normal bastan 20-25 ml de detergente. Si la vajilla solo está ligeramente sucia, se puede emplear una cantidad algo más reducida de detergente.

Panel de mando

Mediante el panel de mando se pueden ajustar todas las funciones del aparato y recibir información sobre el estado de funcionamiento.

→ Fig. 20

1	Tecla de CONEXIÓN/DESCONEXIÓN  y tecla re-set Reset 4 sec.	Encender el aparato Apagar el aparato Cancelar programa
2	Teclas de programas	Programas
3	Pantalla	La pantalla muestra información sobre el tiempo restante o los ajustes básicos. Mediante la pantalla y las teclas de ajuste se pueden modificar los ajustes básicos.
4	Programación diferida y teclas de ajuste	Ajustar la programación diferida Modificar los ajustes básicos
5	Teclas de programas y funciones adicionales	Programas Funciones adicionales
6	Tecla de inicio Start	Iniciar programa
7	Indicador de entrada de agua	Indicador de entrada de agua
8	Apertura de la puerta	Abrir la puerta del aparato.
9	Piloto de aviso de reposición de sal especial	Descalcificador
10	Piloto de aviso de reposición del abrillantador	Instalación del abrillantador
11	Tecla Setup 3 sec.	Al mantener pulsada Setup 3 sec. durante unos 3 segundos, se abren los ajustes básicos.

Cuadro sinóptico de programas







Aquí se muestra una vista general de los programas disponibles.

Iniciar un programa:

→ Fig. 21

Ajustar el tiempo de inicio de un programa:

→ Fig. 22

PROGRAMA	1) DURACIÓN DEL PROGRAMA EN H:MIN 2) CONSUMO DE ENERGÍA EN KWH 3) CONSUMO DE AGUA EN L	DESARROLLO DEL PROGRAMA
 Intensivo 70°	<ul style="list-style-type: none"> • 1) 2:25 - 2:30 • 2) 1.150 - 1.250 • 3) 10.5 - 13.5 	Intensivo: <ul style="list-style-type: none"> • Prelavado • Lavado 70 °C • Aclarado intermedio • Aclarado 50 °C • Secado
AUTO Auto 45-65°	<ul style="list-style-type: none"> • 1) 1:40 - 2:40 • 2) 0.680 - 1.300 • 3) 7.0 - 15.5 	Sensor activo: <ul style="list-style-type: none"> • se optimiza en función del grado de suciedad del agua de lavado mediante el sistema de sensores
ECO Eco 50°	<ul style="list-style-type: none"> • 1) 3:55 • 2) 0.747 • 3) 9.5 	Programa más económico: <ul style="list-style-type: none"> • Prelavado • Lavado 50 °C • Aclarado intermedio • Aclarado 66 °C • Secado
 Silencio 50°	<ul style="list-style-type: none"> • 1) 4:00 • 2) 0.800 • 3) 10.5 	Bajo nivel sonoro: <ul style="list-style-type: none"> • Prelavado • Lavado 50 °C • Aclarado intermedio • Aclarado 35 °C • Secado
 Programa Copas 40°	<ul style="list-style-type: none"> • 1) 1:40 - 1:45 • 2) 0.750 - 0.800 • 3) 11.1 - 13.7 	Especialmente suave: <ul style="list-style-type: none"> • Prelavado • Lavado 40 °C • Aclarado intermedio • Aclarado 50 °C • Secado
 Rápido 65°	<ul style="list-style-type: none"> • 1) 0:15 • 2) 0.050 • 3) 4.0 	Duración mínima: <ul style="list-style-type: none"> • Lavado 65 °C • Aclarado intermedio • Aclarado 69 °C • Secado
 Rápido 45°	<ul style="list-style-type: none"> • 1) 0:35 • 2) 0.710 • 3) 10.5 	Duración mínima: <ul style="list-style-type: none"> • Lavado 45 °C • Aclarado intermedio • Aclarado 50 °C
 Prelavado	<ul style="list-style-type: none"> • 1) 0:15 • 2) 0.050 • 3) 4.0 	Aclarado en frío: <ul style="list-style-type: none"> • Prelavado
 Limpieza de la máquina	<ul style="list-style-type: none"> • 1) 3:55 • 2) 0.747 • 3) 9.5 	Utilizar únicamente cuando el aparato está vacío. Limpieza de la máquina 70 °C

Advertencia para los institutos de ensayo



Los institutos de ensayo recibirán las informaciones relativas a los ensayos comparativos, por ejemplo según EN60436. Estas informaciones se refieren a las condiciones para la realización de los ensayos y no incluyen resultados ni valores de consumo.

Enviar solicitud por correo electrónico a: dishwasher@test-appliances.com

No olvide indicar el número de producto (E-Nr.) y el número de fabricación (FD), que se encuentran en la placa de características, situada en la puerta del aparato.

Funciones adicionales

Aquí se muestra una vista general de las funciones adicionales que se pueden ajustar.

FUNCIONES ADICIONALES	UTILIZACIÓN
 Rápido Plus	<ul style="list-style-type: none"> La duración se reduce entre un 15 % y un 75 % dependiendo del programa de lavado. El consumo de agua y energía aumentan.
 Media Carga	<ul style="list-style-type: none"> Activar en caso de poca vajilla. Poner en la cámara menos detergente del recomendado para una carga completa. La duración del programa se reduce. El consumo de agua y energía se reduce.
 Extra Secado	<ul style="list-style-type: none"> Para obtener un resultado de secado mejorado, se eleva la temperatura de aclarado y se prolonga la fase de secado. Especialmente adecuada para secar piezas de plástico. El consumo de energía aumenta ligeramente y la duración del programa se prolonga.

FUNCIONES ADICIONALES	UTILIZACIÓN
 Zona Intensiva	<ul style="list-style-type: none"> Activar en caso de carga mixta con distintos grados de suciedad, p. ej., cargar cacerolas y sartenes con fuerte grado de suciedad en el cesto inferior y vajilla con suciedad normal en el cesto superior. Se eleva la presión de pulverizado en el cesto inferior y se mantiene durante más tiempo la temperatura máxima del programa. Como consecuencia de lo anterior, el tiempo de funcionamiento y el consumo de energía son superiores.

Solución de problemas

Si tiene algún problema con el aparato, consulte el capítulo "Solución de problemas" en la versión completa del manual de usuario que está disponible en las siguientes páginas: www.ikea.com.

Datos técnicos

Dimensiones (AlxAxF)	865 x 598 x 550 mm
Peso	Máx.: 60 kg
Tensión	220 - 240 V, 50 Hz o 60 Hz
Potencia de conexión	2000 - 2400 W
Fusible	10 - 16 A
Presión del agua	<ul style="list-style-type: none"> Mín. 0,05 MPa (0,5 bares) Máx. 1 MPa (10 bares)
Caudal de alimentación	Mín. 10 l/min

Temperatura del agua	Agua fría. Agua caliente máx.: 60 °C
Capacidad	14 servicios

Para obtener más información acerca del modelo, consultar la página web <https://eprel.ec.europa.eu/>. Esta dirección web enlaza con EPREL, la base de datos oficial de productos de la UE. A este respecto, debe seguir las instrucciones de la búsqueda de modelo. El identificador del modelo resulta del

nombre del modelo y del número de artículo sin puntos. Esta información se encuentra en la etiqueta, en el lado derecho de la puerta del aparato.

Nota: Para ahorrar energía y agua, se debe cargar el aparato hasta alcanzar la cantidad máxima de servicios indicada.

Información referente al software libre y de código abierto

Este producto contiene componentes de software que están licenciados como software libre y de código abierto por los derechos de autor.

Esta información sobre la licencia puede descargarse en nuestra página web www.ikea.com. Como alternativa, puede solicitar la información correspondiente en se.hfb70.running.range@inter.ikea.com.

El código fuente se pondrá a disposición previo pedido. Envíe su solicitud a la dirección indicada anteriormente.

Asunto: «**FOSS**»

Informação do produto

→ Fig. 1

Descrição do produto

Aparelho

Aqui encontra uma vista geral dos componentes do seu aparelho.

→ Fig. 2

1	Placa de características	Placa de características com E-Nr. e FD-Nr. Necessita dos dados para a Assistência Técnica.
2	Câmara do detergente	Adicione detergente na câmara do detergente.
3	Cesto inferior	Cesto inferior
4	Depósito para sal especial	Adicione sal especial no depósito para sal especial.
5	Braço aspersor inferior	O braço aspersor inferior limpa a loiça no cesto inferior. Se a loiça não ficar perfeitamente limpa, limpe o braço aspersor.
6	Compartimento para as pastilhas	Durante a lavagem, as pastilhas caem automaticamente da câmara para detergente para o compartimento para as pastilhas, onde se podem dissolver da melhor maneira.
7	Cesto superior	Cesto superior
8	Gaveta para talheres	Gaveta para talheres
9	EmotionLight	Iluminação interior do aparelho.
10	Prateleira para facas	Prateleira para facas
11	Braço aspersor superior	O braço aspersor superior limpa a loiça no cesto superior. Se a loiça não ficar perfeitamente limpa, limpe os braços aspersores.
12	Abertura de aspiração	A abertura de aspiração é necessária para a Secagem.
13	Abertura de descarga	A abertura de descarga é necessária para a Secagem.
14	Sistema de filtros	Sistema de filtros
15	Depósito para o abrillantador	Adicione abrillantador no depósito para o abrillantador.

Características

Aqui obtém uma visão geral das características possíveis para o seu aparelho e da sua utilização.

As características dependem da variante do seu aparelho.

Regular o cesto superior com alavancas laterais

Para lavar peças de loiça maiores nos cestos, regule a altura de inserção do cesto superior.

→ Fig. 3 - 4

Converter a gaveta para talheres

Para obter mais espaço para talheres mais altos e mais largos, pode rebater as prateleiras laterais e virar as filas dianteiras de espigões.

→ Fig. 5 - 6

Virar os espigões rebatíveis

Se não necessitar dos espigões rebatíveis, dobre-os.

→ Fig. 7

Antes da primeira utilização

Efetuar a primeira colocação em funcionamento

Na primeira colocação em funcionamento ou após uma reposição às definições de fábrica, têm de ser efetuadas as regulações.

Requisito: O aparelho está instalado e ligado.

1. Adicione sal especial.
2. Adicionar abrillantador.

3. Ligar o aparelho.
4. Regule o sistema de amaciamento da água.
5. Regule a quantidade de adição de abrillantador.
6. Adicionar o detergente.
7. Iniciar o programa com a temperatura máxima de limpeza sem loiça.

Recomendamos a limpeza do aparelho sem loiça antes da primeira utilização, devido a possíveis manchas de água e outros resíduos.

Dica: Poderá alterar novamente estas regulações e outras configurações de fábrica em qualquer momento.

Adicionar sal especial

Se a indicação de falta de sal especial acender, encha imediatamente o respetivo depósito com sal especial, antes do início do programa.

ATENÇÃO!

- O detergente pode danificar o sistema de amaciamento da água.
 - Apenas encha o depósito do sistema de amaciamento da água com sal especial para máquinas de lavar loiça.

- O sal especial pode danificar a cuba da máquina de loiça devido à corrosão.
 - Para que o sal especial excedente seja lavado da cuba da máquina de loiça, adicione o sal especial imediatamente antes do início do programa no respetivo depósito.

→ Fig. 13 - 13

Adicionar abrillantador

Se a indicação de falta de abrillantador acender, adicione abrillantador. Deverá utilizar apenas abrillantador próprio para máquinas de lavar loiça de uso doméstico.

→ Fig. 14 - 17

Regular o sistema de amaciamento da água

Regule o aparelho para o grau de dureza da água.

→ Fig. 18

Vista geral das regulações da dureza da água

Aqui encontra uma vista geral dos valores de dureza da água reguláveis.

GRAU DE DUREZA DA ÁGUA °DH	GAMA DE DUREZA	MMOL/L	VALOR DE AJUSTE
0 - 6	macia	0 - 1,1	H00
7 - 8	macia	1,2 - 1,4	H01
9 - 10	média	1,5 - 1,8	H02
11 - 12	média	1,9 - 2,1	H03
13 - 16	média	2,2 - 2,9	H04
17 - 21	dura	3,0 - 3,7	H05
22 - 30	dura	3,8 - 5,4	H06
31 - 50	dura	5,5 - 8,9	H07

Visão geral da regeneração do sistema de descalcificação

Para manter o bom funcionamento do sistema de amaciamento da água, é efetuada a regeneração do sistema de amaciamento da água em todos os programas, antes do final do ciclo de lavagem principal.

Aqui encontra uma visão geral do tempo de funcionamento máximo adicional e dos valores de consumo máximos na regeneração do sistema de amaciamento da água. Pode encontrar a coluna válida para a sua variante de aparelho através do consumo de água no programa Eco 50°.

Regeneração do sistema de amaciamento da água após x ciclos de lavagem	6
Tempo de funcionamento adicional em minutos	7
Consumo extra de água em litros	5
Consumo extra de energia em kWh	0,05

Os valores de consumo indicados são valores de medição de laboratório, determinados de acordo com o padrão válido e com base no programa Eco 50°, assim como o valor regulado de fábrica do grau de dureza da água de 13 - 16°dH.

Regular a quantidade de adição de abrillantador

Se a loiça apresentar riscos ou manchas de água, altere a quantidade de adição de abrillantador.

Nota: Um nível mais baixo adiciona menos abrillantador ao ciclo de lavagem, um nível mais alto adiciona mais abrillantador ao ciclo de lavagem.

→ Fig. 19

Detergentes

Utilize apenas detergentes adequados para a máquina de lavar loiça. São adequados tanto detergentes simples como detergentes combinados.

Para obter resultados de lavagem e secagem ideais, utilize detergentes simples em combinação com a aplicação em separado de sal especial e abrillantador.

Nota: Siga as instruções do fabricante de cada detergente.

Se utilizar pastilhas, basta uma pastilha. Coloque a pastilha transversalmente.

Se utilizar detergente em pó ou líquido, observe as indicações de dosagem do fabricante e a divisão da dosagem no depósito do detergente.

Em caso de sujidade normal, são suficientes 20 ml - 25 ml de detergente. Se a loiça estiver pouco suja, uma quantidade um pouco menor de detergente do que a indicada geralmente é suficiente.

Painel de comandos

O painel de comandos permite regular todas as funções do seu aparelho e obter informações sobre o estado de operação.

→ Fig. 20

1	Tecla para LIGAR/DESLIGAR  e tecla de reset Reset 4 sec.	Ligar o aparelho Desligar o aparelho Cancelar o programa
2	Teclas de programa	Programas
3	Visor	O visor exibe informações sobre o tempo restante ou as configurações de fábrica. Através do visor e das teclas de regulação pode alterar as configurações de fábrica.
4	Pré-seleção do tempo e teclas de regulação	Regular a pré-seleção do tempo Alterar as configurações de fábrica
5	Teclas de programa e funções adicionais	Programas Funções adicionais
6	Tecla Start Start	Iniciar o programa
7	Indicação de admissão de água	Indicação para entrada de água
8	Puxador da porta	Abra a porta do aparelho.
9	Indicação de falta de sal especial	Sistema de amaciamento da água
10	Indicação de falta de abrilhantador	Sistema de abrilhantador
11	Tecla Setup 3 sec.	Se pressionar Setup 3 sec. por aprox. 3 segundos, abre as configurações de fábrica.

Tabela de programas







Aqui encontra uma visão geral dos programas reguláveis.

Iniciar um programa:

→ Fig. 21

Definir a hora de início de um programa:

→ Fig. 22

PROGRAMA	1) DURAÇÃO DO PROGRAMA EM H:MIN 2) CONSUMO DE ENERGIA EM KWH 3) CONSUMO DE ÁGUA EM L	CICLO DO PROGRAMA
 Intensivo 70°	<ul style="list-style-type: none"> • 1) 2:25 - 2:30 • 2) 1.150 - 1.250 • 3) 10.5 - 13.5 	Intensivo: <ul style="list-style-type: none"> • Pré-lavagem • Lavagem 70 °C • Enxaguamento intermédio • Enxaguamento 50 °C • Secar
AUTO Auto 45-65°	<ul style="list-style-type: none"> • 1) 1:40 - 2:40 • 2) 0.680 - 1.300 • 3) 7.0 - 15.5 	Otimizado com sensor: <ul style="list-style-type: none"> • Otimizado em função da sujidade da água de lavagem através de sensores
ECO Eco 50°	<ul style="list-style-type: none"> • 1) 3:55 • 2) 0.747 • 3) 9.5 	Programa económico: <ul style="list-style-type: none"> • Pré-lavagem • Lavagem 50 °C • Enxaguamento intermédio • Enxaguamento 66 °C • Secar
 Silêncio 50°	<ul style="list-style-type: none"> • 1) 4:00 • 2) 0.800 • 3) 10.5 	Ruído otimizado: <ul style="list-style-type: none"> • Pré-lavagem • Lavagem 50 °C • Enxaguamento intermédio • Enxaguamento 35 °C • Secar
 Vidro 40°	<ul style="list-style-type: none"> • 1) 1:40 - 1:45 • 2) 0.750 - 0.800 • 3) 11.1 - 13.7 	Especialmente delicado: <ul style="list-style-type: none"> • Pré-lavagem • Lavagem 40 °C • Enxaguamento intermédio • Enxaguamento 50 °C • Secar
 Rápido 65°	<ul style="list-style-type: none"> • 1) 0:15 • 2) 0.050 • 3) 4.0 	Com otimização de tempo: <ul style="list-style-type: none"> • Lavagem 65 °C • Enxaguamento intermédio • Enxaguamento 69 °C • Secar
 Rápido 45°	<ul style="list-style-type: none"> • 1) 0:35 • 2) 0.710 • 3) 10.5 	Com otimização de tempo: <ul style="list-style-type: none"> • Lavagem 45 °C • Enxaguamento intermédio • Enxaguamento 50 °C
 Pré-lavagem	<ul style="list-style-type: none"> • 1) 0:15 • 2) 0.050 • 3) 4.0 	Enxaguamento frio: <ul style="list-style-type: none"> • Pré-lavagem
 Manut. da máquina	<ul style="list-style-type: none"> • 1) 3:55 • 2) 0.747 • 3) 9.5 	Utilizar apenas com o aparelho sem loiça. Manutenção da máquina 70 °C



Indicações para os Institutos de Testes



Os Institutos de Testes recebem as indicações para execução de ensaios de comparação, p. ex. conforme a EN60436. Essas indicações referem-se às condições de execução do teste, não aos resultados ou valores de consumo.

Pedido por e-mail para: dishwasher@test-appliances.com
São necessários o número de produto (E-Nr.) e o número de fabrico (FD), que se encontram na placa de características na porta do aparelho.

Funções adicionais

Aqui encontra uma visão geral das funções adicionais reguláveis.

FUNÇÕES ADICIONAIS	UTILIZAÇÃO
 Rápido Plus	<ul style="list-style-type: none"> O tempo decorrido é encurtado em função do programa de lavagem em 15 % a 75 %. Os consumos de água e de energia são prolongados.
 Meia carga	<ul style="list-style-type: none"> Ativar com pouca loiça. Deite na câmara de lavagem uma dose de detergente menor do que a recomendada para uma carga completa. O tempo decorrido é encurtado. Os consumos de água e de energia são reduzidos.

FUNÇÕES ADICIONAIS	UTILIZAÇÃO
 Secagem extra	<ul style="list-style-type: none"> Para um resultado de secagem melhorado, a temperatura de enxaguamento é aumentada e a fase de secagem é prolongada. Especialmente adequada para secar peças de plástico. O consumo de energia aumenta ligeiramente e o tempo decorrido prolonga-se.
 Zona intensiva	<ul style="list-style-type: none"> Ativar para carga mista com loiça muito e pouco suja, p. ex. carregar panelas e frigideiras muito sujas no cesto inferior e loiça com um nível normal de sujidade no cesto superior. A pressão de pulverização no cesto inferior é aumentada e a temperatura máxima do programa é mantida por mais tempo. Desta forma, o tempo decorrido e o consumo de energia aumentam.

Resolução de problemas

Se tiver um problema com o seu aparelho, leia o capítulo "Resolução de problemas" na versão completa do manual do utilizador, disponível nas páginas seguintes: www.ikea.com.

Dados técnicos

Dimensões (AxLxP)	865 x 598 x 550 mm
Peso	Máx.: 60 kg
Tensão	220 - 240 V, 50 Hz ou 60 Hz
Valor de ligação	2000 - 2400 W
Fusível	10 - 16 A
Pressão da água	<ul style="list-style-type: none"> mín. 0,05 MPa (0,5 bar) máx. 1 MPa (10 bar)
Caudal de admissão	mín. 10 l/min
Temperatura da água	Água fria. Água quente máx.: 60 °C
Capacidade de volume	Loiça de 14 pessoas

Pode encontrar mais informações sobre o seu modelo na Internet em <https://eprel.ec.europa.eu/>. Este endereço de Internet encaminha para a base de dados oficial de produtos da UE, a EPREL. Siga as instruções para procura do modelo.

A identificação do modelo resulta do nome do modelo e do número de artigo sem pontos. Encontra estas informações na etiqueta no lado direito da porta do aparelho.

Nota: Para economizar água e energia, carregue o aparelho até ao número máximo indicado de conjuntos de louça e de talheres.

Informações sobre software livre e open source

Este produto inclui componentes de software que foram licenciados pelos titulares dos direitos como software livre ou open source.

Estas informações sobre licenças podem ser descarregadas a partir da nossa homepage www.ikea.com. Alternativamente, poderá solicitar as informações correspondentes via se.hfb70.running.range@inter.ikea.com.

O código fonte é disponibilizado mediante pedido.

Envie o seu pedido para o endereço acima indicado. Assunto: "FOSS"

Produktinformation

→ Fig. 1

Produktbeskrivning

Maskin

Här finns en översikt över apparatens beståndsdelar.

→ Fig. 2

1	Typskylt	Typskylt med E-nummer och FD-nummer. Uppgifterna behövs för kundtjänsten.
2	Diskmedelsfack	Fyll på diskmedel i diskmedelsfacket.
3	Undre diskorg	Undre diskorg
4	Förrådsbehållare för specialsalt	I förrådsbehållaren för specialsalt fyller du på specialsalt.
5	Undre sprayarm	Den undre sprayarmen rengör diskgodset i den undre diskorgen. Om diskgodset inte blir optimalt rengjort måste du rengöra sprayarmarna.
6	Uppfångningsskål för disktabletter	Under diskningen faller disktablettorna automatiskt från diskmedelsfacket ned i uppfångningsskålen, där de kan lösas upp optimalt.
7	Övre diskorg	Övre diskorg
8	Besticklåda	Besticklåda
9	Emotion Light	Maskinens innerbelysning.
10	Hylla	Hylla
11	Övre sprayarm	Den övre sprayarmen rengör diskgodset i den övre diskorgen. Om diskgodset inte blir optimalt rengjort måste du rengöra sprayarmarna.
12	Insugsöppning	Insugningsöppningen behövs för Torkning.
13	Utblåsningsöppning	Utblåsningsöppningen behövs för Torkning.
14	Silssystem	Silssystem
15	Behållare för sköljglans	Fyll på sköljglans i förrådsbehållaren för sköljglans.

Utrustning

Här följer en överblick över utrustning som kan anslutas till maskinen och hur den används.

Utrustningen beror på maskinvarianten.

Inställning av den övre diskorgen med spakar på sidorna

Om du ska diska stora diskföremål i diskorgarna bör du ställa in den övre diskorgens inskjutshöjd.

→ Fig. 3 - 4

Ombyggnad av besticklådan

För att få mer plats för högre och bredare bestick kan du fälla ned sidohyllorna och de främre vikpinnraderna.

→ Fig. 5 - 6

Nedfällning av vikpinnar

Om du inte behöver vikpinnarna kan du fälla ned dem.

→ Fig. 7

Före den första användningen

Första idrifttagningen

Vid den första idrifttagningen eller efter återställning till fabriksinställningar måste du göra inställningar.

Krav: Maskinen är uppställd och ansluten.

1. Fyll på specialsalt.
2. Fyll på sköljglans.
3. Slå på enheten.

4. Ställ in avhärddningssystemet.
5. Ställ in sköljglansdoseringen.
6. Fyll på diskmedlet.
7. Starta programmet med den högsta disktemperaturen utan diskods.

Vi rekommenderar dig att på grund av eventuella vattenfläckar och andra rester rengöra maskinen utan diskods före den första användningen.

Tips! De här inställningarna och övriga Grundinställningar kan du när som helst ändra.

Påfyllning av specialsalt

När symbolen Fyll på specialsalt lyser ska du omedelbart före programmets start fylla på specialsalt i förrådsbehållaren för specialsalt.

OBS!

- Diskmedel kan skada avhärdningssystemet.
 - Fyll bara på specialsalt för diskmaskiner i avhärdningssystemets förrådsbehållare.

- Specialsalt kan ge korrosionsskador på sköljbehållaren.
 - För att överskott av specialsalt ska sköljas bort från sköljbehållaren bör du fylla på specialsaltet i förrådsbehållaren omedelbart innan programmet startas.

→ Fig. 13 - 14

Påfyllning av sköljglans

Fyll på sköljglans när sköljglanspåfyllningssymbolen lyser. Använd enbart sköljglans för hushållsdiskmaskiner.

→ Fig. 14 - 17

Inställning av avhärdningssystemet

Ställ in maskinen på vattnets hårdhetsgrad.

→ Fig. 18

Översikt över inställningar för vattenhårdhet

Här följer en översikt över de vattenhårdhetsvärden som går att ställa in.

VATTNETS HÄRDHETSGRAD °DH	HÄRDHETSOMRÅDE	MMOL/L	INSTÄLLNINGSVÄRDE
0 - 6	mjukt	0 - 1,1	H00
7 - 8	mjukt	1,2 - 1,4	H01
9 - 10	medel	1,5 - 1,8	H02
11 - 12	medel	1,9 - 2,1	H03
13 - 16	medel	2,2 - 2,9	H04
17 - 21	hårt	3,0 - 3,7	H05
22 - 30	hårt	3,8 - 5,4	H06
31 - 50	hårt	5,5 - 8,9	H07

Översikt över regenerering av avhärdare

I alla program regenereras avhärdaren innan huvudsköljningen har avslutats så att avhärdaren fungerar korrekt. Här följer en översikt över de högsta extra gångtiderna och förbrukningsvärdena vid regenerering av avhärdaren. Rätt spalt för din modell framgår av vattenförbrukningen i programmet Eco 50°.

Regenerering av avhärdaren efter x diskningar	6
Extra gångtid i minuter	7
Extra vattenförbrukning i liter	5
Extra strömförbrukning i kWh	0,05

De angivna förbrukningsvärdena är laboratoriemätvärden som har bestämts enligt nu gällande standard och som avser programmet Eco 50° samt det fabriksinställda värdet för vattnets hårdhetsgrad 13 - 16°DH.

Inställning av sköljglansdosering

Om det finns kvar ränder eller vattenfläckar på diskgodset måste du ändra sköljglansdoseringen.

Notera: Med en lägre nivå tillförs mindre sköljglans under sköljningen, en högre nivå tillför mer sköljglans under sköljningen.

→ Fig. 19

Diskmedel

Använd enbart diskmedel som är lämpliga för diskmaskiner. Både solo-diskmedel och kombinerade diskmedel är lämpliga.

För att få optimala disk- och torkresultat bör du använda solo-diskmedel i kombination med separat tillsats av specialsalt och sköljglans.

Notera: Följ tillverkarnas anvisningar för alla diskmedel.

Om du använder tabletter räcker det med en tablett. Lägg in tabletter på tvären.

Om du använder pulverdiskmedel eller flytande diskmedel måste du följa tillverkarens doseringsanvisningar och diskmedelsfackets doseringsinställning.

Vid normal smutsighetsgrad räcker det med 20 ml - 25 ml diskmedel. Vid lätt smutsigt diskgodset räcker det med en något lägre diskmedelmängd än den angivna.

Manöverpanel

Med manöverorganen ställer du in spisens alla funktioner och får information om drifttillståndet.

→ Fig. 20

1	TILL-/FRÅN-knapp  och Reset-knapp Reset 4 sec.	Starta maskinen Stäng av maskinen Avbryt programmet
2	Programknappar	Program
3	Display	Displayen visar information om återstående gångtid eller om grundinställningar. Med hjälp av displayen och inställningsknapparna kan du ändra grundinställningarna.
4	Tidsförval och inställningsknappar	Ställ in tidsförval Ändra grundinställningar
5	Programknappar och extrafunktioner	Program Extrafunktioner
6	Start-knapp Start	Starta programmet
7	Symbol vatteninlopp	Symbol för vattentillförsel
8	Lucköppnare	Öppna maskinluckan.
9	Symbol påfyllning av specialsalt	Avhärdningssystem
10	Symbol påfyllning av sköljglans	Sköljglanssystem
11	Knapp Setup 3 sec.	Om du håller Setup 3 sec. intryckt i cirka 3 sekunder öppnar du grundinställningarna.

Programöversikt







Här följer en översikt över de program som du kan ställa in.

Starta ett program:

→ Fig. 21

Ställ in starttiden för ett program:

→ Fig. 22

PROGRAM	1) PROGRAMTID I H:MIN 2) ENERGI FÖRBRUKNING I KWH 3) VATTENFÖRBRUKNING I L	PROGRAMKÖRNING
 Intensiv 70°	<ul style="list-style-type: none"> • 1) 2:25 - 2:30 • 2) 1.150 - 1.250 • 3) 10.5 - 13.5 	Intensiv: <ul style="list-style-type: none"> • Fördisk • Disk, 70 °C • Mellandisk • Sköljglanssköljning, 50 °C • Torkning
AUTO Auto 45-65°	<ul style="list-style-type: none"> • 1) 1:40 - 2:40 • 2) 0.680 - 1.300 • 3) 7.0 - 15.5 	Sensoroptimerad: <ul style="list-style-type: none"> • Optimeras allt efter diskvattnets smutsighetsgrad med hjälp av sensorn
ECO Eco 50°	<ul style="list-style-type: none"> • 1) 3:55 • 2) 0.747 • 3) 9.5 	Sparsammaste program: <ul style="list-style-type: none"> • Fördiskning • Disk 50 °C • Mellandisk • Sköljglanssköljning, 66 °C • Torktumling
 Tystgående 50°	<ul style="list-style-type: none"> • 1) 4:00 • 2) 0.800 • 3) 10.5 	Ljudoptimerad: <ul style="list-style-type: none"> • Fördisk • Disk, 50 °C • Mellandisk • Sköljglanssköljning, 35 °C • Torkning
 Glas 40°	<ul style="list-style-type: none"> • 1) 1:40 - 1:45 • 2) 0.750 - 0.800 • 3) 11.1 - 13.7 	Extra skonsam: <ul style="list-style-type: none"> • Fördisk • Disk, 40 °C • Mellandisk • Sköljglanssköljning, 50 °C • Torkning
 Snabb 65°	<ul style="list-style-type: none"> • 1) 0:15 • 2) 0.050 • 3) 4.0 	Tidoptimerat: <ul style="list-style-type: none"> • Disk, 65 °C • Mellandisk • Sköljglanssköljning, 69 °C • Torkning
 Snabb 45°	<ul style="list-style-type: none"> • 1) 0:35 • 2) 0.710 • 3) 10.5 	Tidoptimerat: <ul style="list-style-type: none"> • Disk, 45 °C • Mellandisk • Sköljglanssköljning, 50 °C
 Fördiskning	<ul style="list-style-type: none"> • 1) 0:15 • 2) 0.050 • 3) 4.0 	Kall sköljning: <ul style="list-style-type: none"> • Fördiskning
 Maskinvård	<ul style="list-style-type: none"> • 1) 3:55 • 2) 0.747 • 3) 9.5 	Använd endast när enheten har rensats. Maskinvård 70 °C

Anvisningar för provningsanstalter

Provningsanstalter får anvisningarna för jämförande provningar, t.ex. enligt EN60436.



De avser villkoren för genomförande av provningarna, men inte resultaten eller förbrukningsvärdena.



Förfrågningar per e-post till: dishwasher@test-appliances.com

Det som behövs är produktnumret (E-numret) och tillverkningsnumret (FD), som finns på typskylten på maskinluckan.

Extrafunktioner

Här följer en översikt över inställbara extrafunktioner.

EXTRAFUNKTIONER	ANVÄNDNING
 Snabb Plus	<ul style="list-style-type: none"> Gångtiden förkortas med 15 % till 75 % beroende på diskprogrammet. Vattenförbrukningen och effektförbrukningen ökar.
 Halvfull maskin	<ul style="list-style-type: none"> Koppla in vid liten mängd diskgodis. Tillsätt mindre diskmedel i diskmedelsfacket än när maskinen är helt fylld. Gångtiden förkortas. Vattenförbrukningen och effektförbrukningen reduceras.

EXTRAFUNKTIONER	ANVÄNDNING
 Extratorkning	<ul style="list-style-type: none"> För att ge bättre torkresultat höjs sköljglanssköljtemperaturen och torkningsfasen förlängs. Särskilt lämplig för torkning av plastföremål. Effektförbrukningen ökar något och gångtiden blir längre.
 Intensivzon	<ul style="list-style-type: none"> Koppla in vid blandad fyllning med kraftigt och svagt smutsat diskgodis, lägg t.ex. in mycket smutsiga kastruller och stekpannor i den undre korgen och normalsmutsigt diskgodis i den övre korgen. Spraytrycket i den undre korgen ökar och den högsta programtemperaturen bibehålls längre. Gångtiden blir längre och effektförbrukningen ökar.

Problemhantering

Läs kapitlet "Felåtgärder" i användarmanualens fullständiga version om du får problem med din enhet. Du hittar den på www.ikea.com.

Tekniska data

Mått (H x B x D)	865 x 598 x 550 mm
Vikt	Max.: 60 kg
Spänning	220 - 240 V, 50 Hz eller 60 Hz
Ansluten effekt	2000 - 2400 W
Säkring	10 - 16 A
Vattentryck	<ul style="list-style-type: none"> minst 0,05 MPa (0,5 bar) högst 1 MPa (10 bar)
Inloppsflöde	minst 10 l/min
Vattentemperatur	Kallvatten. Varm,vatten högst: 60 °C
Kapacitet	14 kuvert

Mer information om din modell finns på Internet under <https://eprel.ec.europa.eu/>. Webbadressen länkar till den officiella EU-produkt databasen EPREL. Följ instruktionerna för modellsökningen. Modellidentifieringen sker genom modellnamnet och artikelnumret utan punkter. Informationen finns på etiketten på maskinluckans högra sida.

Notera: Spara på energi- och vattenförbrukningen genom att endast lasta enheten med det maximala standardantal som enheten är avsedd för.

Information om fri och öppen källkod

Produkten innehåller programvarukomponenter som har licensierats av upphovsrättsinnehavarna som kostnadsfri eller öppen källkod.

Licensinformationen kan laddas ned från vår hemsida www.ikea.com. Som alternativ kan du beställa tillhörande information från se.hfb70.running.range@inter.ikea.com. Källkoden tillhandahålls på begäran.

Skicka din begäran till ovanstående adress. Ämne: "FOSS"

Produktinformasjon

→ Fig. 1

Produktbeskrivelse

Apparat

Her finner du en oversikt over apparatets komponenter.

→ Fig. 2

1	Typeskilt	Typeskilt med E-nummer og FD-nummer. Du trenger disse opplysningene ved henvendelse til kundeservice.
2	Beholder for rengjøringsmiddel	Du fyller rengjøringsmiddel på beholderen for rengjøringsmiddel.
3	Underkurv	Underkurv
4	Beholder for spesialsalt	Fyll spesialsalt i beholderen for spesialsalt.
5	Nedre spylearm	Nedre spylearm rengjør oppvasken i underkurven. Hvis oppvasken ikke rengjøres optimalt, må du rengjøre spylearmene.
6	Oppsamlingsskål for rengjøringsstabletter	Under oppvask faller tablettene automatisk ned i oppsamlingsskålen for tabletter fra beholderen for rengjøringsmiddel. Der kan de oppløses optimalt.
7	Overkurv	Overkurv
8	Bestikkskuff	Bestikkskuff
9	EmotionLight	Innvendig belysning i apparatet.
10	Hylle	Hylle
11	Øvre spylearm	Øvre spylearm rengjør oppvasken i overkurven. Hvis oppvasken ikke rengjøres optimalt, må du rengjøre spylearmene.
12	Innsugingsåpning	Tørking behøver innsugingsåpningen.
13	Utblåsingsåpning	Tørking behøver utblåsingsåpningen.
14	Silssystem	Silssystem
15	Beholder for glansmiddel	Fyll glansmiddel for i beholderen for glansmiddel.

Utstyr

Her får du en oversikt over apparatets mulige utstyr og riktig bruk av dette.

Utstyret avhenger av apparatversjon.

Still inn overkurven med spakene på sidene

For å vaske store oppvaskdeler i oppvaskkurvene, må du stille inn innskyvningshøyden for overkurven.

→ Fig. 3 - 4

Omstilling av bestikkskuff

For å få bedre plass til høyere og bredere deler av bestikket kan du vippe ned hyllene på sidene og de fremre rekkene med pinner.

→ Fig. 5 - 6

Felle ned utfellbare pinner

Hvis du ikke trenger de utfellbare pinnene, kan du felle dem ned.

→ Fig. 7

Før første gangs bruk

Ta i bruk for første gang

Når du tar apparatet i bruk for første gang, eller etter at det er tilbakestilt til fabrikkinnstillingene, må du utføre innstillingene.

Forutsetning: Apparatet er oppstilt og tilkoblet.

1. Fyll på spesialsalt.
2. Fyll glansmiddel.

3. Slå på apparatet.
4. Still inn avkalkingsanlegget.
5. Still inn glansmiddelmengde.
6. Fyll på rengjøringsmiddel.
7. Start programmet med høyeste rengjøringsstemperatur uten oppvask.
Av hensyn til mulige vannflekker og andre rester anbefaler vi å rengjøre apparatet uten oppvask før første bruk.

Tips: Du kan når som helst endre disse innstillingene og andre grunninnstillinger.

Fyll på spesialsalt

Når indikatoren for etterfylling av spesialsalt lyser, må du fylle spesialsalt i beholderen for spesialsalt rett før programstart.

OBS!

- Rengjøringsmiddel kan skade avkalkingsanlegget.
 - Fyll beholderen for avkalkingsanlegget kun med spesialsalt for oppvaskmaskin.

- Spesialsalt kan skade skyllebeholderen på grunn av korrosjon.
 - Fyll spesialsaltet på beholderen for spesialsalt rett før programstart, slik at spesialsalt som renner over skylles ut av skyllebeholderen.

→ Fig. 11 - 13

Fylle på glansemiddel

Når indikatoren for etterfylling av glansemiddel lyser, etterfyller du glansemiddel. Bruk et glansemiddel som er beregnet for en vanlig husholdningsmaskin.

→ Fig. 14 - 17

Innstilling av avkalkingsanlegget

Still apparatet inn på vannets hardhetsgrad.

→ Fig. 18

Oversikt over innstillinger for vannets hardhetsgrad

Her finner du en oversikt over de verdier du kan stille inn for vannets hardhetsgrad.

VANNETS HARDHETSGRAD °DH	HARDHETSOMRÅDE	MMOL/L	INNSTILLINGSVERDI
0 - 6	bløtt	0 - 1,1	H00
7 - 8	bløtt	1,2 - 1,4	H01
9 - 10	middels	1,5 - 1,8	H02
11 - 12	middels	1,9 - 2,1	H03
13 - 16	middels	2,2 - 2,9	H04
17 - 21	hardt	3,0 - 3,7	H05
22 - 30	hardt	3,8 - 5,4	H06
31 - 50	hardt	5,5 - 8,9	H07

Oversikt over regenerering av avherdingsanlegget

For at avherdingsanlegget skal fungere feilfritt, blir avherdingsanlegget regenerert i før hovedskyllingen blir fullført, i alle programmer.

Her finner du en oversikt over maks. tillatte verdier for forbruk under regenerering av avherdingsanlegget. Du finner gyldig spalte for din apparatvariant ved hjelp av vannforbruket i programmet Eco 50°.

Regenerering av avherdingsanlegget etter x skyllesykluser	6
Ekstra kjøretid i minutter	7
Økt forbruk av vann i liter	5
Økt forbruk av strøm i kWh	0,05

De angitte verdiene for forbruk er måleverdier fra laboratorium iht. gjeldende standard og beregnet ved hjelp av Eco 50°-programmet samt fabrikkinnstilt verdi for vannets hardhetsgrad 13 - 16°DH.

Stille inn mengden av glansemiddel

Endre mengden glansemiddel dersom det kommer striper eller vannflekker på oppvasken.

Merk: Et lavere nivå tilfører skyllingen mindre glansemiddel, et høyere nivå tilfører skyllingen mer glansemiddel.

→ Fig. 19

Rengjøringsmiddel

Bruk kun rengjøringsmidler som er egnet for oppvaskmaskinen. Både vanlige rengjøringsmidler og kombinerte rengjøringsmidler er egnet.

For å oppnå optimale vaskeresultater og tørkeresultater, må du bruke vanlige rengjøringsmidler i kombinasjon med atskilt bruk av spesialsalt og glansemiddel.

Merk: Følg produsentens anvisninger for hvert rengjøringsmiddel.

Det er nok med en tablett hvis du bruker tabletter. Legg tablettene på tvers.

Hvis du bruker rengjøringspulver eller flytende rengjøringsmiddel, må du følge produsentens veiledning om dosering og inndelingen for dosering i beholderen for rengjøringsmiddel.

20 ml - 25 ml rengjøringsmiddel er tilstrekkelig ved normal tilsmussing. Ved oppvask som er lite tilsmusset, er det nok med litt mindre mengde rengjøringsmiddel enn det som er angitt.

Betjeningspanel

Ved hjelp av betjeningsfeltet stiller du inn alle apparatets funksjoner, og du får informasjon om driftsstatus.

→ Fig. 20

1	PÅ-/AV-tast  og Reset-tast Reset 4 sec.	Slå på apparatet Slå av apparatet Avbryte programmet
2	Programtaster	Programmer
3	Display	Displayet viser deg informasjon om gjenværende driftstid eller grunninnstillinger. Ved hjelp av displayet og innstillings-tastene kan du endre grunninnstillingene.
4	Tidsforvalg og innstillingstaster	Innstilling av tidsforvalg Endring av grunninnstillingene
5	Programtaster og tilleggsfunksjoner	Programmer Tilleggsfunksjoner
6	Start-tast Start	Starte programmet
7	Indikator for vanninntak	Indikator for vanninntak
8	Døråpner	Åpne apparatdøren.
9	Indikator for etterfylling av spesialsalt	Avkalkingsanlegg
10	Indikator for påfylling av glansmiddel	Glansskyllingsanlegg
11	Tast Setup 3 sec.	Hvis du trykker på Setup 3 sec. i ca. 3 sekunder, åpner du grunninnstillingene.

Programoversikt







Her finner du en oversikt over programmene som kan stilles inn.

Starte et program:

→ Fig. 21

Still inn starttidspunktet for et program:

→ Fig. 22

PROGRAM	1) PROGRAMVARIGHET I T:MIN 2) ENERGIFORBRUK I KWH 3) VANNFORBRUK I L	PROGRAMFORLØP
 Intensiv 70°	<ul style="list-style-type: none"> • 1) 2:25 - 2:30 • 2) 1.150 - 1.250 • 3) 10.5 - 13.5 	Intensiv: <ul style="list-style-type: none"> • Forvask • Rengjøring 70 °C • Mellomskylling • Glansskylling 50 °C • Tørking
AUTO Auto 45-65°	<ul style="list-style-type: none"> • 1) 1:40 - 2:40 • 2) 0.680 - 1.300 • 3) 7.0 - 15.5 	Sensor-optimert: <ul style="list-style-type: none"> • Optimaliseres ved hjelp av sensorer, avhengig av graden av tilsmussing på skyllevannet
ECO Eco 50°	<ul style="list-style-type: none"> • 1) 3:55 • 2) 0.747 • 3) 9.5 	Mest sparsomt program: <ul style="list-style-type: none"> • Forvask • Rengjøring 50 °C • Mellomskylling • Glansskylling 66 °C • Tørking
 Silence 50°	<ul style="list-style-type: none"> • 1) 4:00 • 2) 0.800 • 3) 10.5 	Støyovertimert: <ul style="list-style-type: none"> • Forvask • Rengjøring 50 °C • Mellomskylling • Glansskylling 35 °C • Tørking
 Glass 40°	<ul style="list-style-type: none"> • 1) 1:40 - 1:45 • 2) 0.750 - 0.800 • 3) 11.1 - 13.7 	Spesielt skånsomt: <ul style="list-style-type: none"> • Forvask • Rengjøring 40 °C • Mellomskylling • Glansskylling 50 °C • Tørking
 Hurtig 65°	<ul style="list-style-type: none"> • 1) 0:15 • 2) 0.050 • 3) 4.0 	Tidsoptimert: <ul style="list-style-type: none"> • Rengjøring 65 °C • Mellomskylling • Glansskylling 69 °C • Tørking
 Hurtig 45°	<ul style="list-style-type: none"> • 1) 0:35 • 2) 0.710 • 3) 10.5 	Tidsoptimert: <ul style="list-style-type: none"> • Rengjøring 45 °C • Mellomskylling • Glansskylling 50 °C
 Forvask	<ul style="list-style-type: none"> • 1) 0:15 • 2) 0.050 • 3) 4.0 	Kald skylling: <ul style="list-style-type: none"> • Forvask
 Pleie av maskin	<ul style="list-style-type: none"> • 1) 3:55 • 2) 0.747 • 3) 9.5 	Skal bare brukes når apparatet er tomt. Pleie av maskinen 70 °C

Henvisninger for testinstitutter



Testinstitutter får henvisningene for sammeligningstester, f.eks. i henhold til EN60436.



Det dreier seg her om betingelsene for gjennomføring av slike tester, ikke om resultatene eller forbruksverdiene.

Forespørsel på e-post til: dishwasher@test-appliances.com
Det behøves produktnummer (E-nr.) og produksjonsnummer (FD), som befinner seg på typeskiltet på apparatets dør.

Tilleggsfunksjoner

Her finner du en oversikt over tilleggsfunksjonene som kan stilles inn.

TILLEGGSFUNKSJONER	BRUK
 Hurtig Plus	<ul style="list-style-type: none"> • Driftstiden forkortes med fra 15 % til 75 %, avhengig av vaskeprogram. • Vannforbruket og energiforbruket økes.
 Halv maskin	<ul style="list-style-type: none"> • Kobles inn ved liten mengde oppvask. • Ha litt mindre rengjøringsmiddel i beholderen for rengjøringsmiddel enn det som anbefales for en full maskin. • Driftstiden forkortes. • Vannforbruket og energiforbruket reduseres.

TILLEGGSFUNKSJONER	BRUK
 Ekstra tørking	<ul style="list-style-type: none"> • For å oppnå et bedre tørkeresultat, økes temperaturen på glansskyllingen, og tørkefasen forlenges. • Spesielt godt egnet til tørking av plastdeler. • Energiforbruket er litt høyere, og driftstiden noe lenger.
 Intensiv sone	<ul style="list-style-type: none"> • Kobles inn ved påfylling av blandet oppvask med stor og liten grad av tilsmussing, f.eks. svært skitne gryter og panner i underkurven og normalt skitten oppvask i overkurven. • Spyletrykket i underkurven økes, og maksimal programtemperatur holdes lenger. Derved forlenges driftstiden, og energiforbruket øker.

Problemløsning

Hvis du har et problem med apparatet, kan du lese kapitlet "Feilsøking" i den fulle versjonen av brukerhåndboka som er tilgjengelig på følgende sider: www.ikea.com.

Tekniske data

Dimensjoner (HxBxD)	865 x 598 x 550 mm
Vekt	Maks.: 60 kg
Spenning	220 - 240 V, 50 Hz eller 60 Hz
Tilkoblingsverdi	2000 - 2400 W
Sikring	10 - 16 A
Vanntrykk	<ul style="list-style-type: none"> • min. 0,05 MPa (0,5 bar) • maks. 1 MPa (10 bar)
Inntaksmengde	min. 10 l/min
Vanntemperatur	Kaldtvann. Varmtvann, maks.: 60 °C
Kapasitet	14 sett servise

Nærmere informasjon om din modell finner du på Internett på <https://eprel.ec.europa.eu/>. Nettstedet lenker til den offisielle EU-produkt databasen EPREL. Følg deretter anvisningene for modellsøk. Modell-ID-en settes sammen av modellnavn og artikkelnummer uten punktum. Denne informasjonen finner du på etiketten på høyre side av apparatdøren.

Merk: For å spare energi og vann må du fylle apparatet med oppgitt maksimal mengde servise og bestikk.

Informasjon om fri programvare og Open Source-programvare

Dette produktet inneholder programvarekomponenter som innehaverne av opphavsrettene har lisensiert som fri programvare eller Open Source-programvare.

Denne lisensinformasjonen kan lastes ned fra vår hjemmeside www.ikea.com. Alternativt kan du bestille aktuell informasjonen på se.hfb70.running.range@inter.ikea.com.

Kildekoden stilles til rådighet på forespørsel. Send forespørselen til adressen over. Emne: "FOSS"

Tuotetiedot

→ Kuva 1

Tuotteen kuvaus

Kone

Tästä löydät yleiskuvan laitteen osista.

→ Kuva 2

1	Tyypikilpi	Tyypikilpi ja mallinumero sekä valmistusnumero. Tarvitset tiedot, kun otat yhteyttä huoltopalveluun.
2	Pesuainelokero	Laita pesuainelokeroon pesuainetta.
3	Alakori	Alakori
4	Erikoissuolalle tarkoitettu säiliö	Täytä erikoissuola sille tarkoitettuun säiliöön.
5	Alasuihkuvarsi	Alasuihkuvarsi puhdistaa alakorissa olevat astiat. Puhdista suihkuvarret, jos astiat eivät puhdistu hyvin.
6	Pesutablettirasia	Pesuainetabletit putoavat pesuvaiheen aikana pesuainelokeroasta automaattisesti pesutablettirasiaan, jossa ne liukenevat.
7	Yläkori	Yläkori
8	Ruokailuvälinetaso	Ruokailuvälinetaso
9	EmotionLight	Koneen sisävalo.
10	Kuppihylly	Kuppihylly
11	Yläsuihkuvarsi	Yläsuihkuvarsi puhdistaa yläkorissa olevat astiat. Puhdista suihkuvarret, jos astiat eivät puhdistu hyvin.
12	Imuaukko	Imuaukkoa tarvitaan Kuivaus varten.
13	Ulospuhallusaukko	Ulospuhallusaukkoa tarvitaan Kuivaus varten.
14	Siiviläjärjestelmä	Siiviläjärjestelmä
15	Huuhtelukirkastesäiliö	Täytä huuhtelukirkastesäiliöön huuhtelukirkastetta.

Varustelu

Tästä näet yhteenvedon koneesi mahdollisesta varustelusta ja sen käytöstä.

Varustelu riippuu konemallista.

Yläkorin säätäminen sivuilla olevilla vivuilla

Säädä yläkorin korkeutta, jotta voit pestä astiakoreissa isokokoisia astioita.

→ Kuva 3 - 4

Ruokailuvälinetason muuttaminen

Voit taittaa sivutasot alas ja kääntää etummaisiet tuet kokoon, jotta saat enemmän tilaa korkeammille ja leveämmille ruokailuvälineille.

→ Kuva 5 - 6

Lautastukien kääntäminen alas

Kun et tarvitse lautastukia, voit kääntää ne alas.

→ Kuva 7

Ennen ensimmäistä käyttöä

Ensimmäisen käyttöönoton toimenpiteet

Ensimmäisen käyttöönoton yhteydessä tai tehdasetusten palauttamisen jälkeen on tehtävä asetuksia.

Vaatus: Kone on asennettu ja liitetty.

1. Annostele erikoissuola.
2. Annostele huuhtelukirkaste.
3. Kytke laite päälle.
4. Säädä vedenpehmennin.
5. Säädä huuhtelukirkasteen annosteltava määrä.
6. Täytä astianpesuaine.

7. Käynnistä ohjelma suurimmalla mahdollisella pesulämpötilalla ilman astioita.

Suosittellemme puhdistamaan koneen ennen ensimmäistä käyttöä ilman astioita mahdollisten vesiläikkien ja muiden jäämien vuoksi.

Ohje: Voit muuttaa näitä asetuksia ja muita perusasetuksia milloin tahansa.

Erikoissuolan lisääminen

Kun erikoissuolan täyttötarpeen osoittimen valo syttyy, täytä erikoissuolaa sille tarkoitettuun säiliöön välittömästi ennen pesuohjelman käynnistämistä.

HUOMIO!

- Astianpesuaine voi vioittaa vedenpehmentintä.
 - Täytä vedenpehmentimen säiliöön vain erikoissuolaa.
- Erikoissuola voi aiheuttaa koneen pohjalle korroosiota.
 - Täytä erikoissuolalle tarkoitettu säiliö välittömästi ennen pesuohjelman käynnistämistä, jotta ylimääräinen suola huuhtoutuu pois.

→ Kuva **13** - **14**

Vedenkovuuden asetusten yleiskuva

Tästä löydät yleiskuvan asetettavista vedenkovuuden arvoista.

VEDEN KOVUUSASTE °DH	KOVUUSALUE	MMOL/L	ASETUSARVO
0 - 6	pehmeä	0 - 1,1	H00
7 - 8	pehmeä	1,2 - 1,4	H01
9 - 10	puolikova	1,5 - 1,8	H02
11 - 12	puolikova	1,9 - 2,1	H03
13 - 16	puolikova	2,2 - 2,9	H04
17 - 21	kova	3,0 - 3,7	H05
22 - 30	kova	3,8 - 5,4	H06
31 - 50	kova	5,5 - 8,9	H07

Vedenpehmentimen regeneroinnin yleiskuvaus

Vedenpehmentimen regenerointi suoritetaan kaikissa ohjelmissa pääpesuvaiheen lopussa vedenpehmentimen häiriöttömän toiminnan varmistamiseksi. Tässä on yleiskuva suurimmasta mahdollisesta käyntiajan pidentymisestä ja kulutusarvoista vedenpehmentimen regeneroinnin yhteydessä. Konemalliasi koskevan sarakkeen löydät Eco 50° -ohjelman vedenkulutuksen mukaan

Vedenpehmentimen regenerointi x pesuohjelman jälkeen	6
Käyttöajan pidentyminen, minutteina	7
Vedenkulutuksen lisääntyminen, litroina	5
Virrankulutuksen lisääntyminen, kWh	0,05

Ilmoitetut kulutusarvot ovat voimassa olevan standardin mukaisesti laboratoriossa mitattuja arvoja Eco 50° -ohjelmaa ja tehtaalla asetettua vedenkovuutta 13 - 16°DH käyttäen.

Huuhtelukirkasteen annosteltavan määrän säätäminen

Muuta huuhtelukirkasteen annosteltavaa määrää, jos astioihin jää juovia tai vesiläikkiä.

Huomautus: Alhaisella tasolla huuhtelukirkastetta lisätään vähemmän, korkeammalla tasolla enemmän.

→ Kuva **15**

Huuhtelukirkasteen annostelu

Lisää huuhtelukirkastetta, kun huuhtelukirkasteen täyttötarpeen osoittimen valo palaa. Käytä vain kotitalouskäyttöön valmistetuille astianpesukoneille tarkoitettua huuhtelukirkastetta.

→ Kuva **14** - **17**

Vedenpehmentimen säätö

Säädä kone veden kovuusasteen mukaisesti.

→ Kuva **18**

Astianpesuaine

Käytä vain astianpesukoneeseen soveltuvia astianpesuaineita. Sekä yhdistelmäpesuaineiden että pelkkää pesuainetta sisältävien astianpesuaineiden käyttö on mahdollista.

Parhaisiin pesutuloksiin ja kuivaustuloksiin päästään, kun käytetään pelkkää pesuainetta sisältävää astianpesuainetta ja erikseen erikoissuolaa ja huuhtelukirkastetta.

Huomautus: Noudata jokaisen astianpesuaineen valmistajan ohjeita.

Jos käytät tabletteja, yksi tabletti riittää. Laita tabletit lokeroon poikittain.

Noudata jauhemaisten ja nestemäisten astianpesuaineiden annostelussa valmistajan annosteluohjeita ja pesuainelokeron merkintöjä.

Kun lika ei ole normaalia pinttyneempää, 20 ml – 25 ml on riittävä määrä astianpesuainetta. Kun astiat ovat vain vähän likaisia, annostelee pesuainetta hieman ilmoitettua vähemmän.

Ohjauspaneeli

Käyttöpaneelin avulla asetetaan laitteen toiminnot ja nähdään tiedot sen käyttötilasta.

→ Kuva 20

1	Virtakytkin  ja Reset-painike Reset 4 sec.	Koneen kytkeminen päälle Koneen kytkeminen pois päältä Ohjelman keskeyttäminen
2	Ohjelmapainikkeet	Ohjelmat
3	Näyttö	Näytössä näytetään jäljellä olevaan aikaan tai perusasetuksiin liittyviä tietoja. Voit muuttaa perusasetuksia näytön ja säätöpainikkeiden kautta.
4	Ajastin ja säätöpainikkeet	Ajastimen säätäminen Perusasetusten muuttaminen
5	Ohjelmapainikkeet ja lisätoiminnot	Ohjelmat Lisätoiminnot
6	Käynnistyspainike Start	Ohjelman käynnistäminen
7	Vedentulon näyttö	Vedentulon näyttö
8	Luukun avaaja	Koneen luukun avaaminen.
9	Erikoissuolan täyttötarpeen osoitin	Vedenpehmentin
10	Huuhtelukirkasteen täyttötarpeen osoitin	Kirkastehuuhtelujärjestelmä
11	Painike Setup 3 sec.	Kun painat Setup 3 sec. n. 3 sekuntia, näyttöön avautuvat perusasetukset.

Ohjelmataulukko







Tästä löydät yleiskuvan asetettavista ohjelmista.

Ohjelman käynnistäminen:

→ Kuva 21

Ohjelman aloitusajan asettaminen:

→ Kuva 22

OHJELMA	1) OHJELMAN KESTO H:MIN 2) ENERGIANKULUTUS KWH 3) VEDENKULUTUS L	OHJELMAVAIHEET
 Intensiivi 70°	<ul style="list-style-type: none"> • 1) 2:25 - 2:30 • 2) 1.150 - 1.250 • 3) 10.5 - 13.5 	Intensiivi: <ul style="list-style-type: none"> • Esihuuhtelu • Pesu 70 °C • Välihuuhtelu • Kirkastehuuhtelu 50 °C • Kuivaus
AUTO Auto 45-65°	<ul style="list-style-type: none"> • 1) 1:40 - 2:40 • 2) 0.680 - 1.300 • 3) 7.0 - 15.5 	Sensori-optimoitu: <ul style="list-style-type: none"> • Sensoriteknikka optimoi ohjelmankulun pesuveden likaisuuden mukaan
ECO Eco 50°	<ul style="list-style-type: none"> • 1) 3:55 • 2) 0.747 • 3) 9.5 	Säästeliäin ohjelma: <ul style="list-style-type: none"> • Esihuuhtelu • Pesu 50 °C • Välihuuhtelu • Kirkastehuuhtelu 66 °C • Kuivaus
 Silence 50°	<ul style="list-style-type: none"> • 1) 4:00 • 2) 0.800 • 3) 10.5 	Hiljaisempi: <ul style="list-style-type: none"> • Esihuuhtelu • Pesu 50 °C • Välihuuhtelu • Kirkastehuuhtelu 35 °C • Kuivaus
 Lasit 40°	<ul style="list-style-type: none"> • 1) 1:40 - 1:45 • 2) 0.750 - 0.800 • 3) 11.1 - 13.7 	E erityisen hellävarainen: <ul style="list-style-type: none"> • Esihuuhtelu • Pesu 40 °C • Välihuuhtelu • Kirkastehuuhtelu 50 °C • Kuivaus
 Pika 65°	<ul style="list-style-type: none"> • 1) 0:15 • 2) 0.050 • 3) 4.0 	Optimoitu pesuaika: <ul style="list-style-type: none"> • Pesu 65 °C • Välihuuhtelu • Kirkastehuuhtelu 69 °C • Kuivaus
 Pika 45°	<ul style="list-style-type: none"> • 1) 0:35 • 2) 0.710 • 3) 10.5 	Optimoitu pesuaika: <ul style="list-style-type: none"> • Pesu 45 °C • Välihuuhtelu • Kirkastehuuhtelu 50 °C
 Esihuuhtelu	<ul style="list-style-type: none"> • 1) 0:15 • 2) 0.050 • 3) 4.0 	Kylmä esihuuhtelu: <ul style="list-style-type: none"> • Esihuuhtelu
 Koneen hoito	<ul style="list-style-type: none"> • 1) 3:55 • 2) 0.747 • 3) 9.5 	Käytä vain laitteen ollessa tyhjä. Koneen hoito 70 °C

Huomautus testilaitoksille



Testauslaitokset saavat vertailutestejä koskevat ohjeet (esim. EN60436).



Tässä on kyse testin suoritusolosuhteista, ei kuitenkaan tuloksista tai kulutusarvoista.

Tiedustelut sähköpostitse: dishwasher@test-appliances.com
Muista antaa tuotenumero (E-nro) ja valmistusnumero (FD), jotka löytyvät luokkuun kiinnitetystä tyyppikilvestä.

Lisätoiminnot

Tästä löydät yleiskuvan asetettavista lisätoiminnoista.

LISÄTOIMINNOT	KÄYTTÖ
 Pika Plus	<ul style="list-style-type: none"> Käyntiaika lyhenee pesuohjelmasta riippuen 15 % - 75 %. Vedenkulutus ja energiankulutus lisääntyvät.
 Puolitäyttö	<ul style="list-style-type: none"> Kytke toimintaan, kun astioita on vähän. Annostelee pesuainelokeroon vähemmän astianpesuainetta kuin täyttä koneellista pestäessä. Käyntiaika lyhenee. Vedenkulutus ja energiankulutus vähentyvät.

LISÄTOIMINNOT	KÄYTTÖ
 Extra kuivaus	<ul style="list-style-type: none"> Kuivaustuloksen parantamiseksi kirkastehuuhtelun lämpötilaa lisätään ja kuivausvaihetta pidennetään. Soveltuu erityisesti muoviosien kuivaamiseen. Energiankulutus on hieman suurempi ja käyntiaika pitenee hieman.
 Tehoalue	<ul style="list-style-type: none"> Ota käyttöön, kun pestään sekaisin hyvin likaisia ja vain vähän likaisia astioita, esimerkiksi likaisempia kattiloita ja pannuja alakorissa ja normaalisti likaantuneita astioita yläkorissa. Ruiskutusaine alakorissa lisääntyy ja ohjelman maksimilämpötila säilytetään pidempään. Tällöin käyntiaika ja energiankulutus ovat korkeampia.

Ongelmien ratkaiseminen

Jos sinulla on ongelmia laitteen kanssa, lue käyttäjän käsikirjan täyden version virheiden korjaamista käsittelevä luku. Voit ladata asiakirjan osoitteesta: www.ikea.com.

Tekniset tiedot

Mitat (KxLxS)	865 x 598 x 550 mm
Paino	Enint.: 60 kg
Jännite	220 - 240 V, 50 Hz tai 60 Hz
Liitäntäteho	2000 - 2400 W
Sulake	10 - 16 A
Vedenpaine	<ul style="list-style-type: none"> vähint. 0,05 MPa (0,5 bar) enint. 1 MPa (10 bar)
Tuloveden määrä	vähint. 10 l/min
Veden lämpötila	Kylmä vesi. Lämmin vesi enint.: 60 °C
Tilavuus	14 standardiastiasia

Huomautus: Säästä energiaa ja vettä täyttämällä laite ilmoitettuun vakioastiaston enimmäismäärään asti.

Vapaisiin ja Open Source -ohjelmistoihin liittyviä tietoja

Tämä tuote sisältää ohjelmistokomponentteja, jotka tekijänoikeuden haltijat ovat lisensoineet vapaiksi tai Open Source -ohjelmistoiksi.

Lisenssitiedot voidaan ladata kotisivuiltamme www.ikea.com Vaihtoehtoisesti kyseiset tiedot voidaan pyytää osoitteesta se.hfb70.running.range@inter.ikea.com.

Lähdekoodi toimitetaan käyttöön pyydettyä.

Lähetä pyyntösi myös ym. osoitteeseen. Aihe: **"FOSS"**

Lisätietoja laitemallistasi löydät internetistä osoitteesta <https://eprel.ec.europa.eu/>. Tämä verkko-osoite linkittyy viralliseen EU-tuotetietokantaan EPREL. Noudata sitten mallihakuun liittyviä ohjeita. Mallitunnus koostuu mallin nimestä ja tuotenumeroista ilman pisteitä. Löydät nämä tiedot laitteen oven oikeaan reunaan kiinnitetystä etiketistä.

Produktoplysninger

→ Fig. 1

Produktbeskrivelse

Apparat

Her kan du finde en oversigt over apparatets bestanddele.

→ Fig. 2

1	Typeskilt	Typeskilt med E-nummer og FD-nummer. Du har brug for dataene, når du kontakter kundeservice.
2	Sæbeautomat	I sæbeautomaten fyldes der opvaskemiddel.
3	Underkurv	Underkurv
4	Beholder til specialsalt	I beholderen til specialsalt fyldes der specialsalt.
5	Nederste spulearm	Den nederste spulearm rengør servicet i underkurven. Hvis servicet ikke rengøres optimalt, så rengør spulearmene.
6	Opvaskemiddeltablettens beholder	Under opvasken falder opvaskemiddeltabletten automatisk fra sæbeautomaten ned i opvaskemiddeltablettens beholder, hvor den kan opløses optimalt.
7	Overkurv	Overkurv
8	Bestikskuffe	Bestikskuffe
9	emotionLight	Indvendig belysning i apparatet.
10	Hylde	Hylde
11	Øverste spulearm	Den øverste spulearm rengør servicet i overkurven. Hvis servicet ikke rengøres optimalt, så rengør spulearmene.
12	Opsugningsåbning	Opsugningsåbningen er nødvendig til Tørring.
13	Udblæsningsåbning	Udblæsningsåbningen er nødvendig til Tørring.
14	Sisystem	Sisystem
15	Beholder til afspændingsmiddel	I beholderen til afspændingsmiddel fyldes der afspændingsmiddel.

Udstyr

Her findes en oversigt over det mulige udstyr til apparatet og dets anvendelse.

Udstyret afhænger af apparatvarianten.

Indstilling af overkurven med sidearme

Indstil overkurvens indskubningshøjde for at vaske store servicedele i kurvene.

→ Fig. 3 - 4

Ændring af bestikskuffen

Sidehylderne og de forreste staverækker kan klappes ned for at få mere plads til højere og bredere bestikdele.

→ Fig. 5 - 6

Nedklapning af de klapbare stave

Hvis der ikke er brug for de klapbare stave, så klap dem ned.

→ Fig. 7

Inden den første anvendelse

Foretagelse af første ibrugtagning

Indstillingerne skal foretages ved den første ibrugtagning eller efter en nulstilling til fabriksindstillinger.

Krav: Apparatet er opstillet og tilsluttet.

1. Påfyld specialsalt.
2. Påfyld afspændingsmiddel.
3. Tænd for apparatet.
4. Indstil afkalkningsanlægget.
5. Indstil tilsætningsmængden af afspændingsmiddel.
6. Påfyld opvaskemiddel.

7. Start programmet med den højeste opvasketemperatur uden service.

På grund af mulige vandpletter og andre rester anbefaler vi at rengøre apparatet uden service inden første brug.

Tip Disse indstillinger og andre grundindstillinger kan når som helst ændres igen.

Påfyldning af specialsalt

Når indikatoren for påfyldning af specialsalt lyser, fyldes specialsalt i beholderen til specialsalt umiddelbart før programstart.

BEMÆRK!

- Opvaskemiddel kan beskadige afkalkningsanlægget.
 - Fyld kun afkalkningsanlæggets beholder med speci- alsalt til opvaskemaskiner.
- Specialsalt kan beskadige inderkarret som følge af korro- sion.
 - Fyld specialsaltet i beholderen til specialsalt umiddel- bart før programstart, så spildt specialsalt skylles ud af inderkarret.

→ Fig. 8 - 13

Oversigt over indstillingerne for vandets hårdhedsgrad

Her kan du finde en oversigt over de indstillelige værdier for vandets hårdhedsgrad.

VANDETS HÅRDHEDSGRAD °DH	HÅRDHEDSOMRÅDE	MMOL/L	INDSTILLINGSVÆRDI
0 - 6	blødt	0 - 1,1	H00
7 - 8	blødt	1,2 - 1,4	H01
9 - 10	mellem	1,5 - 1,8	H02
11 - 12	mellem	1,9 - 2,1	H03
13 - 16	mellem	2,2 - 2,9	H04
17 - 21	hårdt	3,0 - 3,7	H05
22 - 30	hårdt	3,8 - 5,4	H06
31 - 50	hårdt	5,5 - 8,9	H07

Oversigt regeneration af afkalkningsanlægget

For at sikre, at afkalkningsanlægget fungerer fejlfrit, finder regenerationen af afkalkningsanlægget sted før hovedvaskens afslutning i alle programmer.

Her kan du finde en oversigt over den maksimalt ekstra opvasketid og forbrugsværdierne ved regeneration af afkalkningsanlægget. Den gældende spalte for din enhedsvariant findes på baggrund af vandforbruget i programmet Eco 50°.

Regeneration af afkalkningsanlægget efter x opvaske	6
Ekstra opvasketid i minutter	7
Merforbrug af vand i liter	5
Merforbrug af strøm i kWh	0,05

De anførte forbrugsværdier er laboratorieværdier, der er udregnet i henhold til aktuelt gældende standard og på baggrund af programmet Eco 50° samt i henhold til den værdi for vandets hårdhedsgrad på 13 - 16°dH, som er indstillet på fabrikken.

Påfyldning af afspændingsmiddel

Hvis indikatoren for påfyldning af afspændingsmiddel lyser, så påfyld afspændingsmiddel. Anvend kun afspændingsmiddel til husholdningsopvaskemaskiner.

→ Fig. 14 - 17

Indstilling af afkalkningsanlæg

Indstil maskinen til vandets hårdhedsgrad.

→ Fig. 18

Indstilling af tilsætningsmængden af afspændingsmiddel

Ændr tilsætningsmængden af afspændingsmiddel, hvis der er striber eller vandpletter på servicet.

Bemærk: Ved et lavt trin doseres mindre afspændingsmiddel, ved et højere trin doseres mere afspændingsmiddel.

→ Fig. 19

Opvaskemiddel

Anvend kun opvaskemidler, der er egnet til opvaskemaskiner. Både solo-opvaskemidler og kombinerede opvaskemidler er egnede.

Anvend solo-opvaskemiddel i forbindelse med separat anvendelse af specialsalt og afspændingsmiddel for at opnå optimale opvaske- og tørreresultater.

Bemærk: Overhold producentens anvisninger i forbindelse med hvert opvaskemiddel.

Hvis der bruges opvaskemiddeltabletter, er en opvaskemiddeltablet nok. Læg opvaskemiddeltabletten på tværs. Hvis der anvendes pulveropvaskemiddel eller flydende opvaskemiddel, så vær opmærksom på producentens doseringsanvisninger og sæbeautomatens doseringsinddeling. Ved normal tilsmudsning er 20 ml - 25 ml opvaskemiddel nok. Hvis servicet ikke er så snavset, er det nok med en smule mindre mængde opvaskemiddel end den, som er angivet.

Betjeningsfelt

Via betjeningsfeltet indstilles alle apparatets funktioner, og du informeres om driftstilstanden.

→ Fig. 20

1	TÆND-/SLUK-tast  og reset-tast Reset 4 sec.	Tænding af apparatet Slukning af apparatet Afbrydelse af program
2	Programtaster	Programmer
3	Display	Displayet viser informationer om resterende opvasketid eller grundindstillinger. Grundindstillingerne kan ændres via displayet og indstillingstasterne.
4	Tidsforvalg og indstillingstaster	Indstilling af tidsforvalg Ændring af grundindstillinger
5	Programtaster og ekstrafunktioner	Programmer Ekstrafunktioner
6	Start-tast Start	Start af program
7	Indikator for vandtilløb	Indikator for vandtilløb
8	Dørgreb	Åbn maskinens dør.
9	Indikator for påfyldning af specialsalt	Afkalkningsanlæg
10	Indikator for påfyldning af afspændingsmiddel	Afspændingsmiddel anlæg
11	Tasten Setup 3 sec.	Når der trykkes på Setup 3 sec. i ca. 3 sekunder, åbnes grundindstillingerne.

Programoversigt







Her kan du finde en oversigt over de indstillelige programmer.

Start af et program:

→ Fig. 21

Indstilling af starttiden for et program:

→ Fig. 22

PROGRAM	1) PROGRAMVARIGHED I H:MIN 2) ENERGIFORBRUG I KWH 3) VANDFORBRUG I LITER	PROGRAMFORLØB
 Intensiv 70°	<ul style="list-style-type: none"> • 1) 2:25 - 2:30 • 2) 1.150 - 1.250 • 3) 10.5 - 13.5 	Intensiv: <ul style="list-style-type: none"> • Forskyl • Hovedvask 70 °C • Mellemskyl • Sidste skyl 50 °C • Tørring
AUTO Auto 45-65°	<ul style="list-style-type: none"> • 1) 1:40 - 2:40 • 2) 0.680 - 1.300 • 3) 7.0 - 15.5 	Sensor-optimeret: <ul style="list-style-type: none"> • Optimeres afhængigt af opvaskevandets tilsmudsning ved hjælp af sensorik
ECO Eco 50°	<ul style="list-style-type: none"> • 1) 3:55 • 2) 0.747 • 3) 9.5 	Spareprogram: <ul style="list-style-type: none"> • Forskyl • Hovedvask 50 °C • Mellemskyl • Sidste skyl 66 °C • Tørring
 Silence 50°	<ul style="list-style-type: none"> • 1) 4:00 • 2) 0.800 • 3) 10.5 	Lydsvagt: <ul style="list-style-type: none"> • Forskyl • Hovedvask 50 °C • Mellemskyl • Sidste skyl 35 °C • Tørring
 Glas 40°	<ul style="list-style-type: none"> • 1) 1:40 - 1:45 • 2) 0.750 - 0.800 • 3) 11.1 - 13.7 	Særlig skånsomt: <ul style="list-style-type: none"> • Forskyl • Hovedvask 40 °C • Mellemskyl • Sidste skyl 50 °C • Tørring
 Lyn 65°	<ul style="list-style-type: none"> • 1) 0:15 • 2) 0.050 • 3) 4.0 	Tidsoptimeret: <ul style="list-style-type: none"> • Hovedvask 65 °C • Mellemskyl • Sidste skyl 69 °C • Tørring
 Lyn 45°	<ul style="list-style-type: none"> • 1) 0:35 • 2) 0.710 • 3) 10.5 	Tidsoptimeret: <ul style="list-style-type: none"> • Hovedvask 45 °C • Mellemskyl • Sidste skyl 50 °C
 Forskyl	<ul style="list-style-type: none"> • 1) 0:15 • 2) 0.050 • 3) 4.0 	Kold skyl: <ul style="list-style-type: none"> • Forskyl
 Maskinpleje	<ul style="list-style-type: none"> • 1) 3:55 • 2) 0.747 • 3) 9.5 	Må kun anvendes, når servicet er taget ud af maskinen. Maskinpleje 70 °C

Henvisninger til testinstitutter



Testinstitutter modtager henvisningerne til sammenlignende afprøvninger, f.eks. iht. EN 60436.



Her er der tale om betingelserne for at gennemføre testene, dog ikke om resultaterne eller forbrugsværdierne.

Forespørgsel pr. e-mail til: dishwasher@test-appliances.com
Der er brug for produktnummeret (E-nr.) og fabrikationsnummeret (FD), der findes på typeskiltet på maskinens dør.

Ekstrafunktioner

Her kan du finde en oversigt over de indstillelige ekstrafunktioner.

EKSTRAFUNKTIONER	ANVENDELSE
 Lyn Plus	<ul style="list-style-type: none"> Opvasketiden forkortes med 15 % til 75 % afhængigt af opvaskeprogrammet. Vandforbruget og energiforbruget øges.
 HalfLoad	<ul style="list-style-type: none"> Aktiveres i tilfælde af lidt service. Tilsæt mindre opvaskemiddel i sæbeautomaten, end der anbefales for en fuld maskine. Opvasketiden forkortes. Vandforbruget og energiforbruget reduceres.

EKSTRAFUNKTIONER	ANVENDELSE
 Ekstra tørring	<ul style="list-style-type: none"> Temperaturen for sidste skyl øges, og tørrefasen forlænges, for at opnå et bedre tørreresultatet. Særligt velegnet til tørring af plastdele. Energiforbruget er øget en smule, og opvasketiden forlænges.
 Intensivzone	<ul style="list-style-type: none"> Aktiveres, hvis maskinen fyldes med blandet service, der både er meget og lidt snavset. Sæt f.eks. meget snavsede gryder og pander i underkurven og normalt snavset service i overkurven. Sprøjtetrykket i underkurven øges, og den maksimale programtemperatur holdes i længere tid. Dermed forlænges opvasketiden, og energiforbruget stiger.

Problemafhjælpning

Hvis du oplever et problem med dit apparat, kan du læse kapitlet "Fejlafhjælpning" i den fulde version af brugerhåndbogen, der er tilgængelig på følgende sider: www.ikea.com.

Tekniske data

Mål (HxBxD)	865 x 598 x 550 mm
Vægt	Maks.: 60 kg
Spænding	220 - 240 V, 50 Hz eller 60 Hz
Tilslutningsværdi	2000 - 2400 W
Sikring	10 - 16 A
Vandtryk	<ul style="list-style-type: none"> min. 0,05 MPa (0,5 bar) maks. 1 MPa (10 bar)
Tilløbsmængde:	min. 10 l/min
Vandtemperatur	Koldt vand. Varmt vand maks.: 60 °C
Kapacitet	14 kuverter

Der findes yderligere oplysninger om den aktuelle model på internettet under <https://eprel.ec.europa.eu/>. Denne webadresse linker til den officielle EU-produktdatabase EPREL. Følg da anvisningerne til modelsøgningen. Modelregistreringen fremgår af modelnavnet og varenummeret uden punkter. Disse oplysninger kan findes på typeskiltet på højre side af apparatets dør.

Bemærk: Fyld maskinen svarende til det maksimalt angivne antal kuverter for at spare energi og vand.

Oplysninger om fri software og open source-software

Dette produkt indeholder softwarekomponenter, der er licenseret af ophavsretsindehaverne som fri software eller open source-software.

Licensoplysningerne kan downloades via vores hjemmeside www.ikea.com. Alternativt kan der anmodes om de pågældende oplysninger ved at skrive til se.hfb70.running.range@inter.ikea.com.

Kildekoden stilles til rådighed efter anmodning om dette. Send anmodningen til ovennævnte adresse. Emne: „FOSS“

Ürün bilgisi

→ Şek. 1

Ürün açıklaması

Cihaz

Bu bölümde, cihazınızın parçalarını tanıtan bir genel görünüm verilmektedir.

→ Şek. 2

1	Tip etiketi	E-numarası ve FD-numarası ile tip etiketi. Bu veriler, müşteri hizmetleri için gereklidir.
2	Deterjan bölmesi	Deterjan bölmesine deterjan doldurunuz.
3	Alt bulaşık sepeti	Alt bulaşık sepeti
4	Özel tuz kabı	Özel tuz kabına özel tuz doldurunuz.
5	Alt püskürtme kolu	Alt püskürtme kolu, alt bulaşık sepetindeki bulaşıkları temizler. Bulaşıklar en iyi şekilde yıkanmıyorsa, püskürtme kollarını temizleyiniz.
6	Tablet tutma kabı	Tabletler, yıkama işlemi sırasında deterjan bölmesinden otomatik olarak tablet tutma kabına düşer ve burada en iyi şekilde çözülür.
7	Üst bulaşık sepeti	Üst bulaşık sepeti
8	Çatal bıçak çekmecesini	Çatal bıçak çekmecesini
9	EmotionLight	Cihazın iç aydınlatması.
10	Etajerler	Etajerler
11	Üst püskürtme kolu	Üst püskürtme kolu, üst bulaşık sepetindeki bulaşıkları temizler. Bulaşıklar en iyi şekilde yıkanmıyorsa, püskürtme kollarını temizleyiniz.
12	Emme deliği	Emme deliği, Kurutma için gereklidir.
13	Tahliye deliği	Tahliye deliği, Kurutma için gereklidir.
14	Süzgeç sistemi	Süzgeç sistemi
15	Parlatıcı kabı	Parlatıcı kabına parlatıcı doldurunuz.

Donanım

Burada cihazınızın mümkün olan donanımına ve bu donanımın kullanımına ilişkin bir genel bakış sunulmaktadır. Donanım, cihazınızın modeline bağlıdır.

Üst bulaşık sepetinin yan kollarla ayarlanması

Bulaşık sepetlerinde büyük bulaşıklar yıkamak için üst bulaşık sepetinin takma yüksekliğini ayarlayınız.

→ Şek. 3 - 4

Çatal bıçak çekmecesinin düzeninin değiştirilmesi

Yüksek ve geniş çatal bıçaklar için daha fazla yer elde etmek için yan rafları aşağı katlayabilir ve ön kısımdaki askı sıralarını aşağı katlayabilirsiniz.

→ Şek. 5 - 6

Katlanır uçların aşağı katlanması

Katlanır uçlara ihtiyacınız yoksa, bunları katlayınız.

→ Şek. 7

İlk kullanımdan önce

İlk çalıştırmanın gerçekleştirilmesi

İlk çalıştırma sırasında veya fabrika ayarlarına sıfırladıktan sonra yapmanız gereken ayarlar vardır.

Gereklilik: Cihaz kuruldu ve bağlandı.

1. Özel tuz doldurunuz.
2. Parlatıcı doldurunuz.
3. Cihazın çalıştırılması.
4. Su sertliğini giderme sistemini ayarlayınız.

5. Parlatıcı ilave etme miktarını ayarlayınız.
6. Deterjan doldurunuz.
7. Makinede bulaşık yokken en yüksek temizleme sıcaklığına sahip programı başlatınız.
Olası su lekeleri ve diğer artıklar nedeniyle cihazın ilk kullanımdan önce bulaşık olmadan temizlenmesini öneririz.

İpucu: Bu ayarları ve diğer temel ayarları istediğiniz zaman değiştirebilirsiniz.

Özel tuz doldurunuz

Özel tuz ilave etme göstergesi yandığında, programı başlatmadan hemen önce özel tuz kabına özel tuz doldurunuz.

DİKKAT!

- Deterjan, su sertliğini giderme sistemine hasar verebilir.
 - Su sertliğini giderme sisteminin kabına sadece bulaşık makineleri için özel tuz doldurunuz.
- Özel tuz, yıkama kabına korozyon sebebiyle hasar verebilir.
 - Taşan özel tuzun yıkama kabından temizlenmesi için özel tuzu programı bağlatmadan hemen önce özel tuz kabına doldurunuz.

→ Şek. 8 - 13

Su sertliği ayarlarına genel bakış

Burada ayarlanabilir su sertliği değerlerine genel bakış verilmiştir.

SU SERTLİK DERESESİ °DH	SERTLİK ARALIĞI	MMOL/L	AYAR DEĞERİ
0 - 6	yumuşak	0 - 1,1	H00
7 - 8	yumuşak	1,2 - 1,4	H01
9 - 10	orta	1,5 - 1,8	H02
11 - 12	orta	1,9 - 2,1	H03
13 - 16	orta	2,2 - 2,9	H04
17 - 21	sert	3,0 - 3,7	H05
22 - 30	sert	3,8 - 5,4	H06
31 - 50	sert	5,5 - 8,9	H07

Su sertliğini giderme sisteminin tekrar ısıtılması

Su sertliğini giderme sisteminin arızasız işlevini korumak için tüm programlarda ana yıkama sürecinin sonlanmasından önce su sertliğini giderme sisteminin tekrar ısıtılması gerçekleşir.

Burada su sertliğini giderme sistemini tekrar ısıtma sırasında maksimum ilave çalışma süresine ve tüketim değerlerine genel bakış verilmiştir. Cihaz modelinize yönelik geçerli sütun için Eco 50° programındaki su tüketimi aracılığıyla tespit ediniz.

Su sertliğini giderme sistemini x yıkama işleminden sonra tekrar ısıtma	6
Dakika olarak ilave çalışma süresi	7
Litre olarak ilave su tüketimi	5
kWh olarak ilave elektrik tüketimi	0,05

Belirtilen tüketim değerleri; yürürlükteki güncel standart, Eko 50° programı ve fabrika tarafından ayarlanan su sertlik derecesi 13 - 16°dH baz alınarak gerçekleştirilen laboratuvar ölçüm değerleridir.

Parlatıcı doldurunuz

Parlatıcı ilave etme göstergesi yandığında, parlatıcı ilave ediniz. Sadece evde kullanılan bulaşık makineleri için uygun parlatıcı kullanınız.

→ Şek. 14 - 17

Su sertliğini giderme sisteminin ayarlanması

Cihazı su sertlik derecesine ayarlayınız.

→ Şek. 18

Parlatıcı ilave etme miktarının ayarlanması

Bulaşıklar üzerinde izler veya su lekeleri kalırsa, parlatıcı ilave etme miktarını değiştiriniz.

Not: Daha düşük bir kademe yıkama sürecine daha az parlatıcı ekler, daha yüksek bir kademe yıkama sürecine daha fazla parlatıcı ekler.

→ Şek. 19

Deterjan

Sadece bulaşık makineleri için uygun deterjanlar kullanınız. Hem kombinasyonsuz deterjanlar hem de kombine deterjanlar uygundur.

En iyi yıkama ve kurutma sonuçlarını elde etmek için kombinasyonsuz deterjanlara ilaveten ayrı olarak özel tuz ve parlatıcı kullanınız.

Not: Her deterjanda üretici bilgilerini dikkate alınız.

Tablet kullanıyorsanız, bir tablet yeterlidir. Tabletleri enine yerleştiriniz.

Toz deterjan veya sıvı deterjan kullanıyorsanız, üreticinin dozaj bilgilerini ve deterjan bölmesinin dozaj ayarımını dikkate alınız.

Normal kirlilik derecesinde 20 ml – 25 ml deterjan yeterlidir. Az kirliliğe bulaşıklarda bildirilmiş olandan biraz daha az miktarda deterjan yeterlidir.

Kumanda paneli

Kumanda alanı üzerinden cihazınızın tüm fonksiyonlarını ayarlayabilir ve işletim durumu ile ilgili bilgiler alabilirsiniz.

→ Şek. 20

1	Açma/Kapama tuşu  ve Reset tuşu Reset 4 sec.	Cihazın açılması Cihazın kapatılması Programın iptal edilmesi
2	Program tuşları	Programlar
3	Ekran	Ekranı kalan süre veya temel ayarlar ile ilgili bilgiler gösterilir. Ekran ve ayar tuşları üzerinden temel ayarları değiştirebilirsiniz.
4	Zaman ön seçimi ve ayar tuşları	Zaman ön seçiminin ayarlanması Temel ayarların değiştirilmesi
5	Program tuşları ve ek fonksiyonlar	Programlar Ek fonksiyonlar
6	Start tuşu Start	Programın başlatılması
7	Su girişi göstergesi	Su girişi göstergesi
8	Kapı açma donanımı	Cihaz kapısını açınız.
9	Özel tuz ilave etme göstergesi	Su sertliğini giderme sistemi
10	Parlatıcı ilave etme göstergesi	Parlatıcı sistemi
11	Setup 3 sec. tuşu	Setup 3 sec. tuşuna yaklaşık 3 saniye bastığınızda, temel ayarlar açılır.

Programlara genel bakış







Burada ayarlanabilir programlara genel bakış verilmiştir.

Bir programın başlatılması:

→ Şek. 21

Bir program için başlama zamanının girilmesi:

→ Şek. 22

PROGRAM	1) S:DAK OLARAK PROGRAM SÜRESİ 2) KWH OLARAK ENERJİ TÜKETİMİ 3) LİTRE OLARAK SU TÜKETİMİ	PROGRAM AKIŞI
 Yoğun 70°	<ul style="list-style-type: none"> 1) 2:25 - 2:30 2) 1.150 - 1.250 3) 10.5 - 13.5 	Yoğun: <ul style="list-style-type: none"> • Ön yıkama • Temizleme 70 °C • Ara yıkama • Durulama 50 °C • Kurutma
AUTO Oto 45-65°	<ul style="list-style-type: none"> 1) 1:40 - 2:40 2) 0.680 - 1.300 3) 7.0 - 15.5 	Sensör optimize edilmiş: <ul style="list-style-type: none"> • Yıkama suyunun kirlilik derecesine bağlı olarak sensör sistemi tarafından optimize edilir
ECO Eko 50°	<ul style="list-style-type: none"> 1) 3:55 2) 0.747 3) 9.5 	En ekonomik program: <ul style="list-style-type: none"> • Ön yıkama • Temizleme 50 °C • Ara yıkama • Durulama 66 °C • Kurutma
 Sessiz 50°	<ul style="list-style-type: none"> 1) 4:00 2) 0.800 3) 10.5 	Gürültü optimizasyonlu: <ul style="list-style-type: none"> • Ön yıkama • Temizleme 50 °C • Ara yıkama • Durulama 35 °C • Kurutma
 Bardak 40°	<ul style="list-style-type: none"> 1) 1:40 - 1:45 2) 0.750 - 0.800 3) 11.1 - 13.7 	Çok hassas: <ul style="list-style-type: none"> • Ön yıkama • Temizleme 40 °C • Ara yıkama • Durulama 50 °C • Kurutma
 Hızlı 65°	<ul style="list-style-type: none"> 1) 0:15 2) 0.050 3) 4.0 	Zaman optimizasyonlu: <ul style="list-style-type: none"> • Temizleme 65 °C • Ara yıkama • Durulama 69 °C • Kurutma
 Hızlı 45°	<ul style="list-style-type: none"> 1) 0:35 2) 0.710 3) 10.5 	Zaman optimizasyonlu: <ul style="list-style-type: none"> • Temizleme 45 °C • Ara yıkama • Durulama 50 °C
 Ön yıkama	<ul style="list-style-type: none"> 1) 0:15 2) 0.050 3) 4.0 	Soğuk durulama: <ul style="list-style-type: none"> • Ön yıkama
 Makine temizlik progra.	<ul style="list-style-type: none"> 1) 3:55 2) 0.747 3) 9.5 	Sadece cihaz boşaltılmış haldeyken kullanınız. Makine temizliği 70 °C

Test kuruluşları için bilgiler



Kıyaslayıcı kontroller (örn. EN60436 standardına göre) için gereken bilgiler test kurumlarına veriliyor. Burada söz konusu bilgi ve uyarılar, testlerin uygulanması için gereken koşullardır, sonuçlar veya tüketim değerleri değil.



E-posta üzerinden talep edebilirsiniz: dishwasher@test-appliances.com

Cihazın kapısında bulacağınız tip etiketi üzerindeki ürün numarası (E no.) ve imalat numarası (FD) gereklidir.

Ek fonksiyonlar

Burada ayarlanabilir ek fonksiyonlara genel bakış verilmiştir.

EK FONKSİYONLAR	KULLANIMI
 Hızlı Plus	<ul style="list-style-type: none"> Çalışma süresi, yıkama programına bağlı olarak %15 ila %75 arasında kısalır. Su ve enerji tüketimi artar.
 Yarım yük	<ul style="list-style-type: none"> Az bulaşık varsa, devreye alınız. Deterjan bölmesine dolu bir makine için önerilenden daha az deterjan koyunuz. Çalışma süresi kısalır. Su ve enerji tüketimi azalır.

EK FONKSİYONLAR	KULLANIMI
 Ekstra kurutma	<ul style="list-style-type: none"> Daha iyi bir kurutma sonucu için durulama sıcaklığı artırılır ve kurutma aşaması uzatılır. Özellikle plastik parçaları kurutmak için uygundur. Enerji tüketimi biraz daha yüksektir ve çalışma süresi uzar.
 Yoğun yıkama alanı	<ul style="list-style-type: none"> Hem yoğun kirli hem de az kirli bulaşıkların bulunduğu karışık yüklerde, örneğin daha fazla kirli olan tencere ve tavaları alt sepete ve normal kirli bulaşıkları üst sepete yerleştiriniz. Alt sepette püskürtme basıncı artırılır ve azami program sıcaklığı daha uzun tutulur. Bunun sonucunda çalışma süresi uzar ve enerji tüketimi artar.

Sorun giderme

Cihazınızla ilgili bir sorun varsa, www.ikea.com adresinde mevcut olan kullanıcı el kitabının tam sürümündeki "Arıza giderme" bölümünü okuyunuz.

Teknik veriler

Ölçüler (YxGxD)	865 x 598 x 550 mm
Ağırlık	Maks.: 60 kg
Gerilim	220 - 240 V, 50 Hz veya 60 Hz
Bağlantı değeri	2000 - 2400 W
Sigorta	10 - 16 A
Su basıncı	<ul style="list-style-type: none"> min. 0,05 MPa (0,5 bar) maks. 1 MPa (10 bar)
Su giriş miktarı	min. 10 l/dak
Su sıcaklığı	Soğuk su. Sıcak su maks.: 60 °C
Kapasitesi	14 standart yemek takımı

Modelinizle ilgili ayrıntılı bilgileri İnternet'te <https://eprel.ec.europa.eu/> sayfasında bulabilirsiniz. Bu web adresi EPREL resmi AB ürün veri tabanına yönlendirmektedir. Lütfen model arama ile ilgili talimatları izleyiniz. Model kodu, model adı ve noktasız olarak ürün numarasından oluşmaktadır. Bu bilgileri, cihaz kapısının sağ tarafındaki etikette bulabilirsiniz.

Not: Enerji ve su tasarrufu sağlamak için cihazı belirtilen maksimum yemek takımı sayısı kadar doldurun.

Serbest yazılıma ve Open Source yazılımına yönelik bilgiler

Bu ürün, telif hakkı sahipleri tarafından serbest yazılım veya Open Source yazılımı olarak lisanslı olan yazılım bileşenleri içerir.

Bu lisans bilgileri, ana sayfamız www.ikea.com üzerinden indirilebilir. Alternatif olarak ilgili bilgileri se.hfb70.running.range@inter.ikea.com altından isteyebilirsiniz.

Kaynak kodu, talep üzerine sunulur.

Lütfen talebinizi yukarıda belirtilen adrese gönderin. Konu: "FOSS"

Informace o výrobku

→ Obr. 1

Popis produktu

Spotřebič

Zde naleznete přehled součástí vašeho spotřebiče.

→ Obr. 2

1	Typový štítek	Typový štítek s označením výrobku E-č. a výrobním číslem FD. Tyto údaje potřebujete pro zákaznický servis.
2	Komora pro mycí prostředek	Do komory pro mycí prostředek naplňte mycí prostředek.
3	Spodní koš na nádobí	Spodní koš na nádobí
4	Zásobní nádržka pro speciální sůl	Do zásobní nádržky pro speciální sůl naplňte speciální sůl.
5	Dolní ostříkovací rameno	Dolní ostříkovací rameno čistí nádobí v dolním koši na nádobí. Pokud není nádobí optimálně umyté, vyčistěte ostříkovací ramena.
6	Záchytná miska na tablety	Během mycího cyklu tablety automaticky padají ze zásobníku pro mycí prostředek do záchytné misky na tablety, kde se mohou optimálně rozpustit.
7	Horní koš na nádobí	Horní koš na nádobí
8	Příborová zásuvka	Příborová zásuvka
9	EmotionLight	Vnitřní osvětlení spotřebiče.
10	Etažér	Etažér
11	Horní ostříkovací rameno	Horní ostříkovací rameno čistí nádobí v horním koši na nádobí. Pokud není nádobí optimálně umyté, vyčistěte ostříkovací ramena.
12	Nasávací otvor	Nasávací otvor je potřebný pro Sušení.
13	Vyfukovací otvor	Vyfukovací otvor je potřebný pro Sušení.
14	System sítěk	System sítěk
15	Zásobní nádržka pro leštidlo	Do zásobní nádržky pro leštidlo naplňte leštidlo.

Vybavení

Zde získáte přehled o možném vybavení vašeho spotřebiče a jeho použití.

Vybavení závisí na variantě vašeho spotřebiče.

Nastavení horního koše na nádobí bočními páčkami

Aby bylo možné mytí velkého nádobí v koších na nádobí, nastavte výšku zasunutí horního koše na nádobí.

→ Obr. 3 - 4

Přestavba zásuvky na příbory

K získání většího prostoru pro vyšší a širší příbory můžete sklopit boční odkládací místa a přední řady trnů překlopit.

→ Obr. 5 - 6

Sklopení sklopných trnů

Pokud sklopné trny nepotřebujete, sklopte je.

→ Obr. 7

Před prvním použitím

Provedení prvního uvedení do provozu

Při prvním uvedení do provozu nebo po nastavení zpět na tovární nastavení musíte provést nastavení.

Požadavek: Spotřebič je instalovaný a připojený.

1. Naplňte speciální sůl.
2. Naplňte leštidlo.
3. Zapnutí spotřebiče.
4. Nastavte odvěpňovací zařízení.
5. Nastavte množství přidávaného leštidla.

6. Naplňte mycí prostředek.

7. Spustte program s maximální teplotou čištění bez nádobí. Z důvodu možných skvrn od vody a jiných usazenin doporučujeme vyčištění spotřebiče bez nádobí před prvním použitím.

Tip: Tato nastavení a další základní nastavení můžete kdykoliv opět změnit.

Naplnění speciální soli

Pokud svítí ukazatel doplnění speciální soli, naplňte bezprostředně před spuštěním programu speciální sůl do zásobníku speciální soli.

POZOR!

- Mycí prostředek může poškodit odvápnovací zařízení.
 - Zásobník odvápnovacího zařízení plňte pouze speciální solí pro myčky nádobí.
- Speciální sůl může korozi poškodit mycí vanu.
 - Aby nadbytečná speciální sůl byla z mycí vany vypláchnuta, plňte speciální sůl do zásobníku speciální soli až bezprostředně před spuštěním programu.

→ Obr. 8 - 13

Přehled nastavení tvrdosti vody

Zde naleznete přehled nastavitelných hodnot tvrdosti vody.

STUPEŇ TVRDOSTI VODY °DH	ROZSAH TVRDOSTI	MMOL/L	HODNOTA NASTAVENÍ
0 - 6	měkká	0 - 1,1	H00
7 - 8	měkká	1,2 - 1,4	H01
9 - 10	střední	1,5 - 1,8	H02
11 - 12	střední	1,9 - 2,1	H03
13 - 16	střední	2,2 - 2,9	H04
17 - 21	tvrdá	3,0 - 3,7	H05
22 - 30	tvrdá	3,8 - 5,4	H06
31 - 50	tvrdá	5,5 - 8,9	H07

Přehled regenerace odvápnovacího zařízení

K zachování bezporuchové funkce odvápnovacího zařízení se provádí ve všech programech před ukončením hlavního proplachu regenerace odvápnovacího zařízení.

Zde naleznete přehled maximálního prodloužení doby chodu a hodnot spotřeby při regeneraci odvápnovacího zařízení. Sloupec platný pro vaši variantu spotřebiče určete podle spotřeby vody v programu Eco 50 .

Regenerace odvápnovacího zařízení po x procesů mytí	6
Dodatečná doba chodu v minutách	7
Vyšší spotřeba vody v litrech	5
Vyšší spotřeba elektřiny v kWh	0,05

Uvedené hodnoty spotřeby jsou laboratorně naměřené hodnoty podle aktuálně platného standardu a jsou určeny na základě programu Eco 50° a ze závodu nastavené hodnoty stupně tvrdosti vody 13 - 16°dH.

Naplnění leštidla

Pokud svítí ukazatel doplnění leštidla, doplňte leštidlo. Použijte pouze lešticí přípravky pro myčky používané v domácnosti.

→ Obr. 14 - 17

Nastavení odvápnovacího zařízení

Spotřebič nastavte podle stupně tvrdosti vody.

→ Obr. 18

Nastavení množství přidávaného leštidla

Pokud na nádobí zůstávají šmouhy nebo skvrny od vody, změňte množství leštidla.

Poznámka: Nižší stupeň přidává méně leštidla do mycího cyklu, vyšší stupeň přidává více leštidla do mycího cyklu.

→ Obr. 19

Mycí prostředek

Používejte pouze mycí prostředky vhodné pro myčku nádobí. Vhodné jsou jak samostatné mycí prostředky, tak také kombinované mycí prostředky.

K dosažení optimálních výsledků mytí a sušení použijte samostatné mycí prostředky ve spojení s odděleným použitím speciální soli a leštidla.

Poznámka: U každého mycího prostředku dodržujte pokyny výrobce.

Pokud používáte tablety, stačí jedna tableta. Tablety vkládejte napříč.

Pokud používáte práškový nebo tekutý mycí prostředek, dodržujte pokyny k dávkování výrobce a návod k dávkování zásobníku mycího prostředku.

Při normálním znečištění je dostačující 20 ml – 25 ml mycího prostředku. U málo znečištěného nádobí stačí trochu menší množství mycího prostředku, než je uvedeno.

Ovládací panel

Pomocí ovládacího pole nastavíte všechny funkce vašeho spotřebiče a dostanete informace o provozním stavu.

→ Obr. 20

1	Tlačítko ZAP/VYP  a tlačítko Reset Reset 4 sec.	Zapnutí spotřebiče Vypnutí spotřebiče Přerušení programu
2	Programová tlačítka	Programy
3	Displej	Displej vám zobrazuje informace o zbývajícím době nebo základních nastaveních. Pomocí displeje a tlačítek nastavení můžete měnit základní nastavení.
4	Časová předvolba a nastavovací tlačítka	Nastavení časové předvolby Změna základních nastavení
5	Programová tlačítka a přídavné funkce	Programy Přídavné funkce
6	Tlačítko Start Start	Spuštění programu
7	Ukazatel přívodu vody	Ukazatel napouštění vody
8	Otvírač dvířek	Otevřete dvířka spotřebiče.
9	Ukazatel doplnění speciální soli	Odvápňovací zařízení
10	Ukazatel doplnění leštidla	Lešticí zařízení
11	Tlačítko Setup 3 sec.	Pokud stisknete Setup 3 sec. na cca 3 sekundy, otevřete základní nastavení.

Přehled programů







Zde naleznete přehled nastavitelných programů.

Spuštění programu:

→ Obr. 21

Nastavení času spuštění programu:

→ Obr. 22

PROGRAM	1) DOBA TRVÁNÍ PROGRAMU V H:MIN 2) SPOTŘEBA ELEKTŘINY V KWH 3) SPOTŘEBA VODY V L	PRŮBĚH PROGRAMU
 Intenzivní 70°	<ul style="list-style-type: none"> • 1) 2:25 - 2:30 • 2) 1.150 - 1.250 • 3) 10.5 - 13.5 	Intenzivní: <ul style="list-style-type: none"> • Předmytí • Mytí 70 °C • Mezioplach • Leštění 50 °C • Sušení
AUTO Auto 45-65°	<ul style="list-style-type: none"> • 1) 1:40 - 2:40 • 2) 0.680 - 1.300 • 3) 7.0 - 15.5 	Optimalizace senzorem: <ul style="list-style-type: none"> • Optimalizace pomocí senzorky v závislosti na znečištění vody při mytí
ECO Eco 50°	<ul style="list-style-type: none"> • 1) 3:55 • 2) 0.747 • 3) 9.5 	Úsporný program: <ul style="list-style-type: none"> • Předmytí • Mytí 50 °C • Mezioplach • Leštění 66 °C • Sušení
 Tichý 50°	<ul style="list-style-type: none"> • 1) 4:00 • 2) 0.800 • 3) 10.5 	Optimalizace hluku: <ul style="list-style-type: none"> • Předmytí • Mytí 50 °C • Mezioplach • Leštění 35 °C • Sušení
 Sklo 40°	<ul style="list-style-type: none"> • 1) 1:40 - 1:45 • 2) 0.750 - 0.800 • 3) 11.1 - 13.7 	Obzvláště šetrný: <ul style="list-style-type: none"> • Předmytí • Mytí 40 °C • Mezioplach • Leštění 50 °C • Sušení
 Rychlý 65°	<ul style="list-style-type: none"> • 1) 0:15 • 2) 0.050 • 3) 4.0 	Optimalizace času: <ul style="list-style-type: none"> • Mytí 65 °C • Mezioplach • Leštění 69 °C • Sušení
 Rychlý 45°	<ul style="list-style-type: none"> • 1) 0:35 • 2) 0.710 • 3) 10.5 	Optimalizace času: <ul style="list-style-type: none"> • Mytí 45 °C • Mezioplach • Leštění 50 °C
 Předmytí	<ul style="list-style-type: none"> • 1) 0:15 • 2) 0.050 • 3) 4.0 	Studené opláchnutí: <ul style="list-style-type: none"> • Předmytí
 Čistící program	<ul style="list-style-type: none"> • 1) 3:55 • 2) 0.747 • 3) 9.5 	Používejte pouze u prázdného spotřebiče. Čistící program 70 °C

Upozornění pro zkušební ústavy

Zkušební ústavy obdrží pokyny pro srovnávací testy (např. podle EN60436).



Jedná se při tom o podmínky k provádění testů, avšak ne o výsledky nebo hodnoty spotřeby.



Dotaz prostřednictvím e-mailu: dishwasher@test-appliances.com

Je potřebné číslo spotřebiče (E-č.) a výrobní číslo (FD), které najdete na typovém štítku na dveřích spotřebiče.

Přídavné funkce

Zde naleznete přehled nastavitelných přídavných funkcí.

PŘÍDAVNÉ FUNKCE	POUŽITÍ
 Rychlý Plus	<ul style="list-style-type: none"> Doba chodu se zkrátí podle mycího programu o 15 % až 75 %. Zvýší se spotřeba vody a energie.
 Poloviční náplň	<ul style="list-style-type: none"> Zapněte v případě malého množství nádobí. Do komory pro mycí prostředek umístěte méně mycího prostředku než se doporučuje při kompletním naplnění spotřebiče. Doba chodu se zkrátí. Sníží se spotřeba vody a energie.

PŘÍDAVNÉ FUNKCE	POUŽITÍ
 Extra sušení	<ul style="list-style-type: none"> Pro lepší výsledek sušení se zvýší teplota leštidla a prodlouží se fáze sušení. Obzvláště vhodné pro čištění plastových dílů. Spotřeba energie se lehce zvýší a prodlouží se doba chodu.
 IntensiveZone	<ul style="list-style-type: none"> Zapněte při míchaném naplnění se silně a mírně znečištěným nádobím, např. silně znečištěné hrnce a pánve umístěte ve spodním koši a normálně znečištěné nádobí v dolním koši. Tlak ostříku v dolním koši se zvýší a déle bude udržována maximální teplota programu. Tím se prodlouží doba chodu a zvýší spotřeba energie.

Řešení problémů

Pokud máte se svým spotřebičem problém, přečtěte si kapitulu "Odstraňování závad" v plné verzi uživatelské příručky, která je k dispozici na následujících stránkách: www.ikea.com.

Technické údaje

Rozměry (V × Š × H)	865 × 598 × 550 mm
Hmotnost	Max.: 60 kg
Napětí	220 - 240 V, 50 Hz nebo 60 Hz
Přípojná hodnota	2000 - 2400 W
Jištění	10 - 16 A
Tlak vody	<ul style="list-style-type: none"> min. 0,05 MPa (0,5 bar) max. 1 MPa (10 bar)
Přítokové množství	min. 10 l/min
Teplota vody	Studená voda. Teplá voda max.: 60 °C
Kapacita	14 sad nádobí

Další informace k vašemu modelu najdete na internetu na <https://eprel.ec.europa.eu/>. Tato webová adresa je propojena odkazem s oficiální produktovou databází EU EPREL. Postupujte pak podle pokynů pro vyhledávání modelu. Označení modelu vyplývá z názvu modelu a čísla zboží bez teček. Tyto informace naleznete na etiketě na pravé straně dveří přístroje.

Poznámka: K úspoře energie a vody uložte nádobí ve spotřebiči až do uvedeného maximálního počtu sad nádobí.

Informace o nezávislém a Open Source software

Tento výrobek obsahuje softwarové komponenty, které jsou ze strany vlastníka autorských práv licencovány jako nezávislé nebo Open Source software.

Tyto licenční informace si můžete stáhnout z naší domovské stránky www.ikea.com. Případně si můžete příslušné informace vyžádat na se.hfb70.running.range@inter.ikea.com. Zdrojový kód bude poskytnut na vyžádání.

Svou žádost zašlete na výše uvedenou adresu. Předmět: „FOSS“

Informacje o produkcie

→ Rys. 

Opis produktu

Urządzenie

W tym miejscu można znaleźć przegląd części urządzenia.

→ Rys. 

1	Tabliczka znamionowa	Tabliczka znamionowa z numerem produktu (E-Nr) i numerem fabrycznym (FD-Nr). Te dane są potrzebne w razie kontaktu z serwisem.
2	Pojemnik na środek czyszczący	Napełnić pojemnik na środek czyszczący środkiem czyszczącym.
3	Dolny kosz na naczynia	Dolny kosz na naczynia
4	Zbiornik na sól specjalną	Zbiornik na sól specjalną należy napełniać solą specjalną.
5	Dolne ramię spryskujące	Dolne ramię spryskujące czyści naczynia w dolnym koszu na naczynia. Jeżeli jakość zmywania naczyń nie jest optymalna, należy wyczyścić ramiona spryskujące.
6	Pojemnik na tabletki do zmywarki	W trakcie procesu zmywania tabletki wypadają automatycznie z pojemnika na środek czyszczący do pojemnika na tabletki, gdzie mogą się optymalnie rozpuszczać.
7	Górny kosz na naczynia	Górny kosz na naczynia
8	Szuflada na sztućce	Szuflada na sztućce
9	EmotionLight	Oświetlenie wewnętrzne urządzenia.
10	Półki	Półki
11	Górne ramię spryskujące	Górne ramię spryskujące czyści naczynia w górnym koszu na naczynia. Jeżeli jakość zmywania naczyń nie jest optymalna, należy wyczyścić ramiona spryskujące.
12	Otwór ssący	Otwór ssący jest koniecznym elementem systemu Suszenie.
13	Otwór wydmuchowy	Otwór wydmuchowy jest koniecznym elementem systemu Suszenie.
14	System filtrujący	System filtrujący
15	Zbiornik na nabłyszczacz	Zbiornik na nabłyszczacz należy napełniać nabłyszczaczem.



Wyposażenie

W tym miejscu można znaleźć przegląd możliwego wyposażenia urządzenia i jego funkcji.

Wyposażenie jest zależne od posiadanego wariantu urządzenia.



Ustawianie górnego kosza na naczynia dźwigniami bocznymi

Aby umożliwić zmywanie w koszach na naczynia większych naczyń, należy ustawić wysokość górnego kosza na naczynia.

→ Rys.  - 

Modyfikacja szuflady na sztućce

Aby uzyskać więcej miejsca na wyższe i szersze sztućce, można opuścić boczne podpórki i złożyć przednie rzędy kolców.

→ Rys.  - 

Składanie kolców

Jeżeli kolce nie są potrzebne, można je złożyć.

→ Rys. 

Przed pierwszym użyciem

Pierwsze uruchomienie urządzenia

Przy pierwszym uruchomieniu urządzenia lub po przywróceniu jego ustawień fabrycznych konieczne jest dokonanie ustawień.

Wymaganie: Urządzenie jest ustawione i podłączone.

1. Napełnić zbiornik solą specjalną.
2. Napełnić płynem nablyszczającym.
3. Włączyć urządzenie.
4. Ustawić zmiękcacz wody.
5. Ustawić ilość nablyszczacza.
6. Napełnić zbiornik środkiem czyszczącym.
7. Uruchomić program o najwyższej temperaturze zmywania bez naczyń.

Ze względu na to, że w urządzeniu mogły pozostać resztki wody i inne pozostałości, zalecamy jego przemycie przed pierwszym użyciem bez urządzeń.

Wskazówka: Te ustawienia i dalsze ustawienia podstawowe można w każdej chwili zmieniać.

Napełnianie zbiornika solą specjalną

Gdy świeci wskaźnik braku soli specjalnej, bezpośrednio przed uruchomieniem programu napełnić pojemnik na sól specjalną.

UWAGA!

- Środek czyszczący może uszkodzić zmiękcacz wody.
 - Zbiornik zmiękczacza wody należy napełniać tylko solą specjalną do zmywarek.
- Sól specjalna może spowodować uszkodzenie komory zmywania wskutek korozji.
 - Napełniać pojemnik na sól specjalną bezpośrednio przed uruchomieniem programu, aby zapewnić jej wypłukanie z komory zmywania.

→ Rys. 8 - 13

Napełnianie zbiornika nablyszczaczem

Gdy świeci wskaźnik braku nablyszczacza, należy uzupełnić nablyszczacz. Stosować tylko nablyszczacze przeznaczone do zmywarek domowych.

→ Rys. 14 - 17

Ustawianie zmiękczacza

Ustawić urządzenie na stopień twardości używanej wody.

→ Rys. 18

Przegląd ustawień twardości wody

W tym miejscu można znaleźć przegląd możliwych ustawień twardości wody.

STOPIEŃ TWARDOŚCI WODY °DH	PRZEDZIAŁ TWARDOŚCI	MMOL/L	WARTOŚĆ USTAWIENIA
0 - 6	mięka	0 - 1,1	H00
7 - 8	mięka	1,2 - 1,4	H01
9 - 10	średnio twarda	1,5 - 1,8	H02
11 - 12	średnio twarda	1,9 - 2,1	H03
13 - 16	średnio twarda	2,2 - 2,9	H04
17 - 21	twarda	3,0 - 3,7	H05
22 - 30	twarda	3,8 - 5,4	H06
31 - 50	twarda	5,5 - 8,9	H07

Przegląd regeneracji zmiękczacza wody

Aby zapewnić bezawaryjne działanie zmiękczacza wody, w każdym programie przed zakończeniem głównego cyklu płukania odbywa się regeneracja zmiękczacza wody.

W tym miejscu można znaleźć przegląd maksymalnych dodatkowych czasów wykonywania programów i maksymalnych parametrów dodatkowego zużycia mediów przez zmiękcacz wody. Właściwą kolumnę dla danego wariantu urządzenia można określić na podstawie zużycia wody w programie Eco 50°.

Regeneracja zmiękczacza wody po x cyklach zmywania	6
Dodatkowy czas pracy w minutach	7
Dodatkowe zużycie wody w litrach	5
Dodatkowe zużycie prądu w kWh	0,05

Podane parametry zużycia mediów są wartościami pomiarowymi uzyskanymi w warunkach laboratoryjnych przy użyciu programu Eco 50° przy ustawionym fabrycznie domyślnym stopniu twardości wody wynoszącym 13 - 16°dH.

Ustawić ilość nablyszczacza

Ilość płynu nablyszczającego należy zmieniać, jeżeli na naczyniach pozostają smugi lub plamy wodne.

Uwaga: W niskim ustawieniu do wody w cyklu płukania dodawana jest mniejsza ilość nablyszczacza, w ustawieniu wyższym ilość nablyszczacza jest większa.

→ Rys. 19

Środek czyszczący

Używać tylko środków czyszczących przystosowanych do zmywarek. Nadają się do tego celu zarówno środki jednoskładnikowe, jak i środki wieloskładnikowe.

W celu zapewnienia optymalnej jakości zmywania i suszenia należy stosować jednoskładnikowe środki czyszczące w połączeniu z dodatkową solą specjalną i dodatkowym nabłyszczaczem.

Uwaga: Przestrzegać wskazówek producenta dotyczących sposobu stosowania środka czyszczącego.

Jeżeli stosowane są tabletki, wystarczająca jest jedna tabletka. Wkładać tabletki poprzecznie.

Jeżeli używany jest środek czyszczący w proszku lub w płynie, należy się stosować do wskazówek jego producenta dotyczących dozowania środka i używać odpowiednich przegródek pojemnika na środek czyszczący.

Przy normalnym zabrudzeniu wystarcza 20 ml do 25 ml środka czyszczącego. W przypadku słabiej zabrudzonych naczyń wystarcza nieco mniejsza niż podana ilość środka czyszczącego.

Panel obsługi

Panel obsługi służy do sterowania funkcjami urządzenia i zapewnia informacje o jego stanie.

→ Rys. 20

1	Przycisk WŁĄCZ/WYŁĄCZ  i przycisk Reset Reset 4 sec.	Włączanie urządzenia Wyłączanie urządzenia Anulowanie programu
2	Przyciski programów	Programy
3	Wyświetlacz	Wyświetlacz pokazuje informacje o pozostającym czasie trwania programu lub ustawieniach podstawowych. Wyświetlacz i przyciski ustawiania wartości umożliwiają dokonywanie zmian ustawień podstawowych.
4	Programowanie czasu i przyciski ustawiania wartości	Ustawianie czasu włączenia Zmiana ustawień podstawowych
5	Przyciski programów i funkcje dodatkowe	Programy Funkcje dodatkowe
6	Przycisk Start Start	Włączanie programu
7	Wskaźnik dopływu wody	Wskaźnik dopływu wody
8	Otwieracz drzwiczek	Otworzyć drzwiczki urządzenia.
9	Wskaźnik braku soli specjalnej	Zmiękczacze wody
10	Wskaźnik braku nabłyszczacza	Dozownik nabłyszczacza
11	Przycisk Setup 3 sec.	Naciskanie przycisku Setup 3 sec. przez ok. 3 sekund otwiera menu ustawień podstawowych.

Przegląd programów







W tym miejscu można znaleźć przegląd programów z możliwością wprowadzania ustawień.

Uruchomienie programu:

→ Rys. 21

Ustawienie czasu rozpoczęcia programu:

→ Rys. 22

PROGRAM	1) CZAS TRWANIA PROGRAMU W G:MIN 2) ZUŻYCIE ENERGII W KWH 3) ZUŻYCIE WODY W L	PRZEBIEG PROGRAMU
 Intensywny 70°	<ul style="list-style-type: none"> • 1) 2:25 - 2:30 • 2) 1.150 - 1.250 • 3) 10.5 - 13.5 	Intensywnie: <ul style="list-style-type: none"> • Zmywanie wstępne • Zmywanie 70°C • Płukanie pośrednie • Płukanie nabłyszczające 50°C • Suszenie
AUTO Auto 45-65°	<ul style="list-style-type: none"> • 1) 1:40 - 2:40 • 2) 0.680 - 1.300 • 3) 7.0 - 15.5 	Optymalizacja sensorem: <ul style="list-style-type: none"> • Optymalizacja jest realizowana w zależności od stopnia zabrudzenia wody z cyklu płukania
ECO Eco 50°	<ul style="list-style-type: none"> • 1) 3:55 • 2) 0.747 • 3) 9.5 	Najoszczędniejszy program: <ul style="list-style-type: none"> • Płukanie wstępne • Zmywanie 50°C • Płukanie pośrednie • Płukanie nabłyszczające 66°C • Suszenie
 Nocny 50°	<ul style="list-style-type: none"> • 1) 4:00 • 2) 0.800 • 3) 10.5 	Optymalizacja dźwięków: <ul style="list-style-type: none"> • Zmywanie wstępne • Zmywanie 50°C • Płukanie pośrednie • Płukanie nabłyszczające 35°C • Suszenie
 Szkło 40°	<ul style="list-style-type: none"> • 1) 1:40 - 1:45 • 2) 0.750 - 0.800 • 3) 11.1 - 13.7 	Bardzo delikatny: <ul style="list-style-type: none"> • Zmywanie wstępne • Zmywanie 40°C • Płukanie pośrednie • Płukanie nabłyszczające 50°C • Suszenie
 Szybki 65°	<ul style="list-style-type: none"> • 1) 0:15 • 2) 0.050 • 3) 4.0 	Optymalizacja czasu: <ul style="list-style-type: none"> • Zmywanie 65°C • Płukanie pośrednie • Płukanie nabłyszczające 69°C • Suszenie
 Szybki 45°	<ul style="list-style-type: none"> • 1) 0:35 • 2) 0.710 • 3) 10.5 	Optymalizacja czasu: <ul style="list-style-type: none"> • Zmywanie 45°C • Płukanie pośrednie • Płukanie nabłyszczające 50°C
 Płukanie wstępne	<ul style="list-style-type: none"> • 1) 0:15 • 2) 0.050 • 3) 4.0 	Zimne płukanie: <ul style="list-style-type: none"> • Płukanie wstępne
 Czyszczenie zmywarki	<ul style="list-style-type: none"> • 1) 3:55 • 2) 0.747 • 3) 9.5 	Używać tylko przy pustym urządzeniu. Pielęgnacja maszyny 70°C

Wskazówki dla instytutów badawczych



Instytuty badawcze otrzymają wskazówki dotyczące badań porównawczych, np. zgodne z normą EN 60436. Chodzi tutaj o warunki przeprowadzania testów – nie o rezultaty lub parametry zużycia.



Zapytanie pocztą elektroniczną na adres: dishwasher@test-appliances.com

Potrzebny będzie numer produktu (E-Nr) i numer fabryczny (FD), oba te numery znajdują się na tabliczce znamionowej umieszczonej na drzwiczkach urządzenia.

Funkcje dodatkowe

W tym miejscu można znaleźć przegląd funkcji dodatkowych oferujących możliwości ustawiania.

FUNKCJE DODATKOWE	ZASTOSOWANIE
 Szybki Plus	<ul style="list-style-type: none"> • Czas trwania skraca się w zależności od wybranego programu zmywania o 15% do 75%. • Wzrasta zużycie wody i energii.
 Połowa załadunku	<ul style="list-style-type: none"> • Włączać przy niewielkiej ilości naczyń. • Wsypać do komory zmywania nieco mniej środka czyszczącego niż w przypadku pełnego załadunku maszyny. • Skraca się czas trwania programu. • Maleje zużycie wody i energii.

FUNKCJE DODATKOWE	ZASTOSOWANIE
 Ekstra suszenie	<ul style="list-style-type: none"> • W celu zapewnienia lepszej jakości suszenia temperatura płukania nabyliczającego jest zwiększana, a faza suszenia wydłużana. • Ta funkcja nadaje się szczególnie dobrze do suszenia części wykonanych z tworzywa sztucznego. • Zwiększa lekko zużycie energii i wydłuża czas trwania programu.
 Strefa intensywna	<ul style="list-style-type: none"> • Włączać przy załadunku mieszanym i silnie oraz słabo zabrudzonych naczyniach, umieszczając np. silniej zabrudzone garnki i patelnie w koszu dolnym, a normalnie zabrudzone naczynia w koszu górnym. • Ciśnienie spryskiwania w dolnym koszu na naczynia jest zwiększane, a temperatura maksymalna utrzymywana dłużej. Wydłuża to czas trwania programu i zwiększa zużycie energii.

Rozwiązywanie problemów

Jeśli pojawi się problem z urządzeniem, należy zapoznać się z rozdziałem „Rozwiązywanie problemów” w pełnej wersji Podręcznika użytkownika dostępnego pod adresem: www.ikea.com.

Dane techniczne

Wymiary (Wys. x Szer. x Gł.)	865 x 598 x 550 mm
Masa	Maks.: 60 kg
Napięcie	220 - 240 V, 50 Hz lub 60 Hz
Moc przyłączona	2000 - 2400 W
Bezpiecznik	10 - 16 A
Ciśnienie wody	<ul style="list-style-type: none"> • min. 0,05 MPa (0,5 bar) • maks. 1 MPa (10 bar)
Ilość dopływu	min. 10 l/min
Temperatura wody	Zimna woda. Ciepła woda maks.: 60°C
Pojemność	14 nakryć normowanych

Więcej informacji na temat posiadanego modelu można znaleźć w Internecie na <https://eprel.ec.europa.eu/>. Ten adres internetowy zawiera link do oficjalnej unijnej bazy danych produktów EPREL. Należy się zastosować do wskazówek dotyczących wyszukiwania modeli. Kod modelu składa się z na-

zwy modelu i numeru artykułu bez kropek. Informacje te znajdują się na etykiecie po prawej stronie szklanych drzwi-czek.

Uwaga: Aby zaoszczędzić energię i wodę, urządzenie należy ładować do maksymalnej wskazanej liczby nakryć stołowych.

Informacje o oprogramowaniu wolnym i otwartym

Ten produkt zawiera komponenty programowe, które są licencjonowane przez właścicieli praw autorskich jako oprogramowanie wolne lub otwarte. Te informacje licencyjne można pobrać z naszej strony internetowej www.ikea.com. Alternatywnie odpowiednie informacje można uzyskać pod adresem se.hfb70.running.range@inter.ikea.com.

Kod źródłowy jest udostępniany na żądanie.

Odpowiednie zapytanie należy skierować na ww. adres. Temat: "FOSS"

Termékinformáció

→ *Ábra* **1**

Termékleírás

Készülék

Itt áttekintést talál készülékének részeiről.

→ *Ábra* **2**

1	Típustábla	Típustábla, rajta az E-szám és FD-szám. Az adatok a vevőszolgálat részére szükségesek.
2	Mosogatószeres rekesz	A mosogatószeres rekeszbe kerül betöltésre a mosogatószer.
3	Alsó edénytartó kosár	Alsó edénytartó kosár
4	Speciális só tartálya	A speciális só tartályába töltsse be a speciális sót.
5	Alsó szórókar	Az alsó szórókar az alsó edénytartó kosárban elhelyezett edényt tisztítja. Ha az edények tisztítása nem optimális, tisztítsa meg a szórókarokat.
6	Tablettafelfogó tál	A tabletták mosogatás közben a mosogatószeres rekeszből automatikusan a tablettafelfogó tálba esnek, ahol optimálisan feloldódhatnak.
7	Felső edénytartó kosár	Felső edénytartó kosár
8	Evőeszköztartó fiók	Evőeszköztartó fiók
9	EmotionLight	A készülék belső világítása.
10	Etazser	Etazser
11	Felső szórókar	A felső szórókar a felső edénytartó kosárban elhelyezett edényt tisztítja. Ha az edények tisztítása nem optimális, tisztítsa meg a szórókarokat.
12	Szívónyílás	A szívónyílás a Szárítás számára szükséges.
13	Kifúvónyílás	A kifúvónyílás a Szárítás számára szükséges.
14	Szűrőrendszer	Szűrőrendszer
15	Öblítőszeres tartály	Az öblítőszeres tartályba töltsse be az öblítőszert.

Felszereltség

Itt áttekintést kap készülékének lehetséges felszereltségéről és a felszerelések használatáról.

A felszereltség az Ön készülékváltozatától függ.

A felső edénytartó kosár beállítása az oldalsó karokkal

Ha nagy edényeket akar mosogatni az edénytartó kosárakban, állítsa be a felső edénytartó kosár betolási magasságát.

→ *Ábra* **3** - **4**

Az evőeszköztartó fiók átalakítása

Ha magasabb és szélesebb evőeszközökhöz több helyre van szüksége, az oldalsó tartókat félrehajthatja, az elülső tuskusorokat pedig lehajthatja.

→ *Ábra* **5** - **6**

A lehajtható tuskék lehajtása

Ha nincs szüksége a lehajtható tuskékre, hajtja le őket.

→ *Ábra* **7**

Első használat előtt

Az első üzembe helyezés elvégzése

Az első üzembe helyezésnél vagy a gyári beállításokra való visszaállítás után beállításokat kell elvégeznie.

Követelmény: A készülék fel van állítva és csatlakoztatva van.

1. Töltsse be a speciális sót.
2. Töltsön be öblítőszert.
3. Kapcsolja be a készüléket.
4. Állítsa be a vízlágyító berendezést.
5. Állítsa be a hozzáadott öblítőszert mennyiségét.
6. Töltsse be a mosogatószert.

7. A program a legnagyobb mosogatási hőmérséklettel edények nélkül lefuttatandó.

Azt javasoljuk, hogy a lehetséges vízfoltok és egyéb maradványok miatt az első használat előtt edények nélkül tisztítsa meg a készüléket.

Tipp: Ezek a beállítások és további alapbeállítások bármikor újra módosíthatók.

Speciális só betöltése

Ha világít a speciális só utántöltés-jelző, közvetlenül a program elindítása előtt töltsön speciális sót a speciális só tartályába.

FIGYELEM!

- A mosogatószer károsíthatja a vízlágyító berendezést.
 - A vízlágyító berendezés tartályába csak mosogatógépekhez való speciális sót töltsön.

A vízkeménység-beállítások áttekintése

Itt áttekintést talál a beállítható vízkeménységértékekről.

VÍZKEMÉNYSÉGI FOK °DH	KEMÉNYSÉGI TARTOMÁNY	MMOL/L	BEÁLLÍTÁSI ÉRTÉK
0 - 6	lágy	0 - 1,1	H00
7 - 8	lágy	1,2 - 1,4	H01
9 - 10	közepes	1,5 - 1,8	H02
11 - 12	közepes	1,9 - 2,1	H03
13 - 16	közepes	2,2 - 2,9	H04
17 - 21	kemény	3,0 - 3,7	H05
22 - 30	kemény	3,8 - 5,4	H06
31 - 50	kemény	5,5 - 8,9	H07

A vízlágyító berendezés regenerálásának áttekintése

A vízlágyító berendezés zavartalan működésének fenntartása érdekében a vízlágyító berendezés regenerálása minden programban a fő öblítési ciklus vége előtt történik. Itt áttekintést talál a vízlágyító berendezés regenerálásánál fellépő maximális további működési időről és fogyasztási értékekről. Az Ön készülékváltozatára érvényes oszlopot az Eco 50° program vízfogyasztása alapján találja meg.

A vízlágyító berendezés regenerálása x mosogatási ciklus után	6
További működési idő, percben	7
Többletfogyasztás vízből, literben	5
Többletfogyasztás áramból, kWh-ban	0,05

A megadott fogyasztási értékek a jelenleg érvényes szabvány szerinti laboratóriumi mért értékek, meghatározásuk az Eco 50° program, valamint a vízkeménységi fok gyárilag beállított értéke, azaz 13 - 16°dH alapján történt.

- A speciális só korrózióval károsíthatja a mosogatótartályt.
 - Ahhoz, hogy a túlfolyt speciális só kiöblítődjön a mosogatótartályból, a speciális sót mindig közvetlenül a program elindítása előtt kell betölteni a speciális só tartályába.

→ Ábra 13 - 13

Öblítőszer betöltése

Ha az öblítőszer-utántöltés kijelző világít, tölts fel az öblítőszeret. Csak háztartási mosogatógépekhez készült öblítőszeret használjon.

→ Ábra 14 - 17

A vízlágyító berendezés beállítása

Állítsa be a készüléket a vízkeménységi fokra.

→ Ábra 18

A hozzáadott öblítőszer mennyiségének beállítása

Ha fátyolosodás vagy vízfoltok maradnak vissza az edényen, módosítsa a hozzáadott öblítőszer mennyiségét.

Megjegyzés: Az alacsony beállítás kevesebb öblítőszeret adagol az öblítési ciklushoz, a magasabb beállítás pedig több öblítőszeret adagol az öblítési ciklushoz.

→ Ábra 19

Mosogatószer

Csak mosogatógépbe alkalmas mosogatószert használjon. A hagyományos mosogatószerek ugyanúgy alkalmasak, mint a kombinált mosogatószerek.

Az optimális mosogatási és szárítási eredmény érdekében a hagyományos mosogatószereket kombinálja speciális só és öblítőszer külön hozzáadásával.

Megjegyzés: Minden mosogatószernél vegye figyelembe a gyártó utasításait.

Ha tablettát használ, akkor egy darab tablettát elég. A tablettát keresztben helyezze be.

Ha por alakú mosogatószert vagy folyékony mosogatószert használ, vegye figyelembe a gyártó adagolási útmutatásait és a mosogatószeres rekesz adagolási beosztását.

Normál szennyeződés esetén elegendő 20 ml-25 ml mosogatószer. Kevésbé szennyezett edények esetében a megadott mosogatószer-mennyiségnél kevesebb is elegendő.

Kezelőfelület

A kezelőpanelen beállíthatja készülékének összes funkcióját, és információkat kaphat az üzemállapotról.

→ Ábra 20

1	BE-/KI-kapcsoló gomb  és reset gomb Reset 4 sec.	A készülék bekapcsolása A készülék kikapcsolása Program megszakítása
2	Programgombok	Programok
3	Kijelző	A kijelző információkat mutat a hátralévő időről vagy az alapbeállításokról. A kijelzőn és a beállítógombokkal módosíthatja az alapbeállításokat.
4	Idő-előválasztás és beállítógombok	Idő-előválasztás beállítása Alapbeállítások módosítása
5	Programgombok és kiegészítő funkciók	Programok Kiegészítő funkciók
6	Start gomb Start	Program indítása
7	Bejövő víz kijelzés	A bejövő víz kijelzése
8	Ajtónyitó	Nyissa ki a készülékajtót.
9	Speciális só utántöltés-kijelző	Vízlágyító berendezés
10	Öblítőszer-utántöltés kijelző	Öblítőszer-berendezés
11	Setup 3 sec. gomb	Ha az Setup 3 sec. gombot kb. 3 másodpercig nyomva tartja, megnyitja az alapbeállításokat.

Programáttekintés







Itt áttekintést talál a beállítható programokról.

Program elindítása:

→ *Ábra* 

A program kezdési időpontjának beállítása:

→ *Ábra* 

PROGRAM	1) A PROGRAM IDŐTARTAMA ÓRA:PERC ÉRTÉKKEL 2) ENERGIAFOGYASZTÁS KWH-BAN 3) VÍZFOGYASZTÁS L-BEN	PROGRAM MENETE
 Intenzív 70°	<ul style="list-style-type: none"> • 1) 2:25 - 2:30 • 2) 1.150 - 1.250 • 3) 10.5 - 13.5 	Intenzív: <ul style="list-style-type: none"> • Előöblítés • Tisztítás 70 °C • Közbenső öblítés • Öblítés 50 °C • Szárítás
AUTO Auto 45-65°	<ul style="list-style-type: none"> • 1) 1:40 - 2:40 • 2) 0.680 - 1.300 • 3) 7.0 - 15.5 	Szenzor-optimalizált: <ul style="list-style-type: none"> • a mosogatóvíz szennyezettségétől függően érzékelőelem optimalizálja
ECO Eco 50°	<ul style="list-style-type: none"> • 1) 3:55 • 2) 0.747 • 3) 9.5 	Legtakarékosabb program: <ul style="list-style-type: none"> • Előöblítés • Tisztítás 50°C • Közb. öblítés • Öblítés 66 °C • Szárítás
 Csendes 50°	<ul style="list-style-type: none"> • 1) 4:00 • 2) 0.800 • 3) 10.5 	Zaj-optimalizált: <ul style="list-style-type: none"> • Előöblítés • Tisztítás 50 °C • Közbenső öblítés • Öblítés 35 °C • Szárítás
 Üveg 40°	<ul style="list-style-type: none"> • 1) 1:40 - 1:45 • 2) 0.750 - 0.800 • 3) 11.1 - 13.7 	Különösen kímélő: <ul style="list-style-type: none"> • Előöblítés • Tisztítás 40 °C • Közbenső öblítés • Öblítés 50 °C • Szárítás
 Gyors 65°	<ul style="list-style-type: none"> • 1) 0:15 • 2) 0.050 • 3) 4.0 	Idő-optimalizált: <ul style="list-style-type: none"> • Tisztítás 65 °C • Közbenső öblítés • Öblítés 69 °C • Szárítás
 Gyors 45°	<ul style="list-style-type: none"> • 1) 0:35 • 2) 0.710 • 3) 10.5 	Idő-optimalizált: <ul style="list-style-type: none"> • Tisztítás 45 °C • Közbenső öblítés • Öblítés 50 °C
 Előöblítés	<ul style="list-style-type: none"> • 1) 0:15 • 2) 0.050 • 3) 4.0 	Hideg leöblítés: <ul style="list-style-type: none"> • Előöblítés
 Gépápolás	<ul style="list-style-type: none"> • 1) 3:55 • 2) 0.747 • 3) 9.5 	Csak akkor használja, ha a készülék üres. Gépápolás 70 °C

Útmutatások vizsgálóintézetek számára



A vizsgálóintézetek megkapják az útmutatásokat az összehasonlító vizsgálatokhoz, például az EN 60436 szerint.

Itt a tesztek elvégzésének feltételeiről van szó, az eredmények vagy a fogyasztási értékek azonban nincsenek megadva.

Érdeklődés e-mailben: dishwasher@test-appliances.com
Szükség van a termékszámra (E-Nr.) és a gyártási számra (FD), ezek a készülék ajtaján elhelyezett típustáblán található.

Kiegészítő funkciók

Itt áttekintést talál a beállítható kiegészítő funkciókról.

KIEGÉSZÍTŐ FUNKCIÓK	HASZNÁLAT
 Gyors Plus	<ul style="list-style-type: none"> A működési idő a mosogatóprogramtól függően 15% és 75% közötti idővel rövidül. A vízhasználat és az energiafogyasztás nő.
 Fél töltet	<ul style="list-style-type: none"> Kevés edény esetén kapcsolja hozzá. Kevesebb mosogatószert tegyen a mosogatószeres rekeszbe, mint amennyi egy komplett géptöltéshez ajánlott. A működési idő rövidül. A vízhasználat és az energiafogyasztás csökken.
 Extra szárítás	<ul style="list-style-type: none"> A jobb hatásfokú szárítás elérése érdekében öblítésnél magasabb a hőmérséklet, majd hosszabb a szárítási fázis. Különösen alkalmas műanyag eszközök szárításához. Az energiafogyasztás kissé megnő, a működési idő pedig hosszabb lesz.

KIEGÉSZÍTŐ FUNKCIÓK	HASZNÁLAT
 Intenzív zóna	<ul style="list-style-type: none"> Akkor kapcsolja hozzá, ha a berakott edény vegyesen, nagyobb és kisebb mértékben szennyezett, pl. a nagyobb mértékben szennyezett fazekakat és serpenyőket az alsó, a normál mértékben szennyezett edényeket a felső kosárba rakja. A vízszóró nyomás nagyobb az alsó kosárban, és hosszabb ideig tart a program maximális hőmérséklete. Ezáltal hosszabb lesz a működési idő és nő az energiafogyasztás.

Hibaelhárítás

Ha valamilyen probléma merül fel a géppel, olvassa el a Hibaelhárítás című fejezetet a felhasználói kézikönyv teljes verziójában, amely a következő címen érhető el: www.ikea.com.

Műszaki adatok

Méretek (ho x szé x mé)	865 x 598 x 550 mm
Súly	max.: 60 kg
Feszültség	220 - 240 V, 50 Hz vagy 60 Hz
Teljesítményszükséglet	2000 - 2400 W
Biztosíték	10 - 16 A
Víznyomás	<ul style="list-style-type: none"> min. 0,05 MPa (0,5 bar) max. 1 MPa (10 bar)
Beérkező víz mennyisége	min. 10 l/perc
Víz hőmérséklet	Hideg víz. meleg víz max.: 60 °C
Kapacitás	14 teríték

A modellre vonatkozó további információk az interneten a <https://eprel.ec.europa.eu/> címen található. Ez az internet-cím az Európai Unió hivatalos termékadatbankjára, az EP-REL-re mutat. Kérjük, ott kövesse a modellkereséshez megjelenő utasításokat. A modellazonosító a pont nélkül írt modellnévből és cikkszámából áll. Ezeket az információkat a készülékajtó jobb oldalán lévő címkén találja.

Megjegyzés: Energia- és víztakarékosság érdekében töltsen meg a berendezést a megadott maximális számú terítéssel.

Információk a szabad és a nyílt forráskódú szoftverekről

Ez a termék olyan szoftverelemeket tartalmaz, amelyeket a szerzői jogok tulajdonosai szabad vagy nyílt forráskódú szoftverként engedélyeztek.

A licencinformációk a www.ikea.com oldalról tölthetők le. Alternatív megoldást a megfelelő információkat az alábbi e-mail-címre írva is kérheti: se.hfb70.running.range@inter.ikea.com.

A forráskód kérésre rendelkezésre áll.

Küldje a kérését a fenti címre. Tárgy: „FOSS”

Informacije o proizvodu

→ Sl. 1

Opis proizvoda

Uređaj

Ovdje ćete naći pregled sastavnih dijelova svog uređaja.

→ Sl. 2

1	Tipska pločica	Tipska pločica s E-brojem i FD-brojem. Ti su vam podaci potrebni kada kontaktirate servisnu službu.
2	Pretinac za sredstvo za pranje	Pretinac za sredstvo za pranje napunite sredstvom za pranje.
3	Donja košara za posuđe	Donja košara za posuđe
4	Spremnik za specijalnu sol	U spremnik za specijalnu sol stavite specijalnu sol.
5	Donja prskalice	Donja prskalice čisti posuđe u donjoj košari za posuđe. Ako se posuđe ne čisti optimalno, očistite prskalice.
6	Prihvatna posuda za tablete	Tablete tijekom postupka ispiranja automatski ispadaju iz pretinca za sredstvo za pranje u posudu za prihvat tablete, u kojoj se mogu optimalno otopiti.
7	Gornja košara za posuđe	Gornja košara za posuđe
8	Ladica za pribor za jelo	Ladica za pribor za jelo
9	EmotionLight	Unutarnje osvjetljenje uređaja.
10	Etažeri	Etažeri
11	Gornja prskalice	Gornja prskalice čisti posuđe u gornjoj košari za posuđe. Ako se posuđe ne čisti optimalno, očistite prskalice.
12	Usisni otvor	Usisni otvor potreban je za Sušenje.
13	Ispušni otvor	Ispušni otvor potreban je za Sušenje.
14	Sustav sita	Sustav sita
15	Spremnik za sredstvo za ispiranje	U spremnik za sredstvo za ispiranje dodajte sredstvo za ispiranje.

Oprema

Ovdje ćete dobiti pregled moguće opreme za svoj uređaj i njenu uporabu.

Oprema ovisi o odabranoj izvedbi uređaja.

Namještanje gornje košare za posuđe s bočnim polugama

Kako biste u košarama za posuđe mogli oprati veće dijelove posuđa, namjestite razinu gornje košare za posuđe.

→ Sl. 3 - 4

Demontaža ladice za pribor za jelo

Kako biste imali više mjesta za viši i širi pribor za jelo, možete bočne police preklopiti prema donje i preklopiti prednje zupce.

→ Sl. 5 - 6

Preklapanje sklopljivih bodlje

Ako vam sklopljive bodlje više nisu potrebne, možete ih preklopiti.

→ Sl. 7

Prije prve uporabe

Prvo stavljanje u rad

Prilikom prvog stavljanja u rad ili nakon poništavanja na tvorničke postavke potrebno je namjestiti postavke.

Zahtjev: Uređaj mora biti stručno postavljen i priključen.

1. Dopunite specijalnu sol.
2. Ulijte sredstvo za ispiranje.
3. Uključite uređaj.
4. Podesite uređaj za omekšavanje vode.
5. Namjestite količinu sredstva za ispiranje i sjaj.

6. Dodajte sredstvo za pranje.
7. Pokrenite program s najvišom temperaturom pranja bez posuđa.
Preporučujemo da zbog mogućih mrlja od vode i drugih ostatak uređaj prije prve upotrebe operete bez posuđa.

Savjet: Ove postavke i ostale osnovne postavke možete promijeniti u bilo kojem trenutku.

Punjenje specijalne soli

Ako svijetli indikator za punjenje specijalne soli, specijalnu sol neposredno prije početka programa dodajte u spremnik za specijalnu sol.

POZOR!

- Sredstvo za pranje može oštetiti uređaj za omekšavanje vode.
 - U spremnik uređaja za omekšavanje vode dodajte samo specijalnu sol za perilice posuđa.
- Specijalna sol može oštetiti spremnik za ispiranje uslijed korozije.
 - Kako bi se isprala specijalna sol koja je dospjela u spremnik za ispiranje, specijalnu sol neposredno prije početka programa dodajte u spremnik za specijalnu sol.

→ Sl. 8 - 13

Pregled postavki o tvrdoći vode

Ovdje možete pronaći pregled postavki o tvrdoći vode koje je moguće namjestiti.

STUPANJ TVRDOĆE VODE °DH	TVRDOĆA	MMOL/L	NAMJEŠTENA VRIJEDNOST
0 - 6	meka	0 - 1,1	H00
7 - 8	meka	1,2 - 1,4	H01
9 - 10	srednja	1,5 - 1,8	H02
11 - 12	srednja	1,9 - 2,1	H03
13 - 16	srednja	2,2 - 2,9	H04
17 - 21	tvrda	3,0 - 3,7	H05
22 - 30	tvrda	3,8 - 5,4	H06
31 - 50	tvrda	5,5 - 8,9	H07

Pregled regeneriranja sustava za omekšavanje vode

Kako bi se održala besprijekorna funkcija sustava za omekšavanje vode, u svim programima prije kraja glavnog programa pranja provodi se regeneriranje sustava za omekšavanje vode.

Ovdje možete pronaći pregled maksimalnog dodatnog vremena rada i vrijednosti potrošnje pri regeneraciji sustava za omekšavanje vode. Stupac koji se odnosi na vašu verziju uređaja možete pronaći pomoću potrošnje vode u programu Eco 50°.

Regeneracija sustava za omekšavanje vode nakon x ciklusa pranja	6
Dodatno vrijeme rada u minutama	7
Dodatna potrošnja vode u litrama	5
Dodatna potrošnja struje u kWh	0,05

Navedene vrijednosti potrošnje predstavljaju vrijednosti laboratorijskog mjerenja prema trenutno važećem standardu i određene su na temelju programa Eco 50° i tvornički postavljene vrijednosti stupnja tvrdoće vode 13 - 16°dH.

Ulijte sredstvo za ispiranje i sjaj

Ako svijetli indikator za dodavanje sredstva za ispiranje i sjaj, ulijte sredstvo za ispiranje i sjaj. Koristite samo sredstvo za ispiranje za perilice posuđa koje se koriste u kućanstvu.

→ Sl. 14 - 17

Podešavanje uređaja za omekšavanje vode

Podesite uređaj na tvrdoću vode.

→ Sl. 18

Namještanje količine sredstva za ispiranje i sjaj

Ako na posuđu ostaju prugice ili mrlje od vode, promijenite količinu sredstva za ispiranje i sjaj.

Napomena: Niski stupanj dodaje programu pranja manju količinu sredstva za ispiranje, a viši stupanj dodaje programu pranja veću količinu sredstva za ispiranje.

→ Sl. 19

Sredstvo za pranje

Upotrebljavajte samo ono sredstvo za pranje koje je prikladno za vašu perilicu posuđa. Prikladna su samostalno sredstva za pranje te kombinirana sredstva za pranje.

Kako bi se postigli optimalni rezultati pranja i sušenja, upotrebljavajte samostalno sredstvo za pranje te koristite specijalnu sol i sredstvo za ispiranje i sjaj.

Napomena: Pridržavajte se uputa proizvođača dotičnog sredstva za pranje.

Ako koristite tablete, dovoljna je jedna tableta. Tablete umetnite poprečno.

Ako upotrebljavate praškasto ili tekuće sredstvo za pranje, obratite pozornost na proizvođačeve napomene za doziranje i na napomene u odjeljku za doziranje na pretincu za sredstvo za pranje.

Pri normalnoj zaprljanosti dovoljno je 20 ml – 25 ml sredstva za pranje. Kod manje zaprljanog posuđa obično je dovoljna nešto manja količina sredstva za pranje nego što je navedeno.

Upravljačka ploča

Putem upravljačke ploče namještate sve funkcije svog uređaja i dobivate informacije o radnom stanju.

→ Sl. 20

1	Tipka za uključivanje/isključivanje  i tipka za poništavanje Reset 4 sec.	Uključite uređaj Isključite uređaj Prekinite programa
2	Programske tipke	Programi
3	Zaslon	Na zaslonu vam se prikazuju informacije o preostalom vremenu rada ili osnovnim postavkama. Preko zaslona i tipki za namještanje možete mijenjati osnovne postavke.
4	Predodabir vremena i tipke za namještanje	Namjestite predodabir vremena Promijenite osnovne postavke
5	Programske tipke i dodatne funkcije	Programi Dodatne funkcije
6	Tipka za pokretanje Start	Pokrenite program
7	Indikator za dotok vode	Indikator za dovod vode
8	Otvarač vrata	Otvorite vrata uređaja.
9	Indikator za dodavanje specijalne soli	Uređaj za omekšavanje vode
10	Indikator za dodavanje sredstva za ispiranje	Uređaj za sredstvo za ispiranje
11	Tipka Setup 3 sec.	Ako tipku Setup 3 sec. držite pritisnutom oko 3 sekunde, otvorit ćete osnovne postavke.

Pregled programa







Ovdje možete pronaći pregled programa koje je moguće namjestiti.

Pokretanje programa:

→ Sl. 21

Postavljanje vremena pokretanja za određeni program:

→ Sl. 22

PROGRAM	1) TRAJANJE PROGRAMA U H:MIN 2) POTROŠNJA ENERGIJE U KWH 3) POTROŠNJA VODE U L	TIJEK PROGRAMA
 Intenzivno 70°	<ul style="list-style-type: none"> • 1) 2:25 - 2:30 • 2) 1.150 - 1.250 • 3) 10.5 - 13.5 	Intenzivno: <ul style="list-style-type: none"> • Predispiranje • Čišćenje 70 °C • Međuispiranje • Ispiranje 50 °C • Sušenje
AUTO Auto 45-65°	<ul style="list-style-type: none"> • 1) 1:40 - 2:40 • 2) 0.680 - 1.300 • 3) 7.0 - 15.5 	Senzorno optimizirano: <ul style="list-style-type: none"> • optimira se ovisno o nečistoći vode za ispiranje pomoću senzorskog sustava
ECO Eco 50°	<ul style="list-style-type: none"> • 1) 3:55 • 2) 0.747 • 3) 9.5 	Štedljivi program: <ul style="list-style-type: none"> • Predispiranje • Čišćenje 50 °C • Međuispiranje • Ispiranje 66 °C • Sušenje
 Silence 50°	<ul style="list-style-type: none"> • 1) 4:00 • 2) 0.800 • 3) 10.5 	Optimizirano od buke: <ul style="list-style-type: none"> • Predispiranje • Čišćenje 50 °C • Međuispiranje • Ispiranje 35 °C • Sušenje
 Staklo 40°	<ul style="list-style-type: none"> • 1) 1:40 - 1:45 • 2) 0.750 - 0.800 • 3) 11.1 - 13.7 	Posebno nježno: <ul style="list-style-type: none"> • Predispiranje • Čišćenje 40 °C • Međuispiranje • Ispiranje 50 °C • Sušenje
 Brzo 65°	<ul style="list-style-type: none"> • 1) 0:15 • 2) 0.050 • 3) 4.0 	Vremenski optimizirano: <ul style="list-style-type: none"> • Čišćenje 65 °C • Međuispiranje • Ispiranje 69 °C • Sušenje
 Brzo 45°	<ul style="list-style-type: none"> • 1) 0:35 • 2) 0.710 • 3) 10.5 	Vremenski optimizirano: <ul style="list-style-type: none"> • Čišćenje 45 °C • Međuispiranje • Ispiranje 50 °C
 Predispiranje	<ul style="list-style-type: none"> • 1) 0:15 • 2) 0.050 • 3) 4.0 	Hladno ispiranje: <ul style="list-style-type: none"> • Predispiranje
 Njega stroja	<ul style="list-style-type: none"> • 1) 3:55 • 2) 0.747 • 3) 9.5 	Upotrebljavajte samo kad je uređaj ispražnjen. Njega stroja 70 °C

Napuci za institute za testiranje

Instituti za testiranje dobivaju napomene za usporedne testove, npr. prema EN60436.



U ovom slučaju se radi o uvjetima za provođenje testova, ali ne zbog rezultata ili razine vrijednosti.



Upite možete poslati e-poštom na: dishwasher@test-appliances.com

Potreban je broj proizvoda (E-br.) i proizvodni broj (FD), koji se nalaze na tipskoj pločici na vratima uređaja.

Dodatne funkcije

Ovdje možete pronaći pregled dodatnih funkcija koje je moguće namjestiti.

DODATNE FUNKCIJE	KORIŠTENJE
 Brzo Plus	<ul style="list-style-type: none"> Vrijeme rada se ovisno o programu pranja skraćuje za 15 % do 75 %. Povećavaju se potrošnja vode i energije.
 Pola punjenja	<ul style="list-style-type: none"> Uključiti ako ima malo posuđa. Stavite manje sredstva za pranje u spremnik za sredstvo za pranje u odnosu na količinu koja se preporučuje kada je perilica potpuno napunjena. Vrijeme rada se skraćuje. Smanjuju se potrošnja vode i energije.

DODATNE FUNKCIJE	KORIŠTENJE
 Ekstra sušenje	<ul style="list-style-type: none"> Za poboljšani rezultat sušenja povećava se temperatura ispiranja i produkuje faza sušenja. Osobito prikladno za sušenje plastičnih dijelova. Potrošnja energije malo se povećava i produkuje se vrijeme rada.
 Intenzivna zona	<ul style="list-style-type: none"> Uključite ako se zajedno peru jako i slabo zaprljano posuđe, npr. u donju košaru napunite jako zaprljane lonce i tave, a u gornju košaru normalno zaprljano posuđe. Povećava se tlak pranja u donjoj košari i dulje se održava maksimalna temperatura programa. Time se vrijeme rada produkuje, a potrošnja energije povećava.

Rješavanje problema

Ako imate problem sa svojim uređajem, pročitajte poglavlje „Otklanjanje grešaka” u cjelovitoj verziji priručnika za korisnike koja je dostupna na sljedećoj stranici: www.ikea.com.

Tehnički podaci

Dimenzije (visina x širina x dubina)	865 x 598 x 550 mm
Težina	Maks.: 60 kg
Napon	220 - 240 V, 50 Hz ili 60 Hz
Priključna vrijednost	2000 - 2400 W
Osigurač	10 - 16 A
Tlak vode	<ul style="list-style-type: none"> min. 0,05 MPa (0,5 bar) maks. 1 MPa (10 bar)
Dovodna količina	min. 10 l/min
Temperatura vode	Hladna voda. Topla voda, maks.: 60 °C
Kapacitet	14 kompleta posuđa i pribora

Dodatne informacije o svojem modelu naći ćete na internet-skoj stranici <https://eprel.ec.europa.eu/>. Ova web-adresa služi kao poveznica na službenu bazu podataka o proizvodima Europske unije EPREL. Zatim slijedite upute za traženje modela. Oznaka modela sastoji se od naziva modela i broja artikla bez točaka. Te informacije možete pronaći na naljepnici s desne strane vrata uređaja.

Napomena: Kako biste uštedjeli energiju i vodu, napunite uređaj do navedene maksimalne količine posuđa s obzirom na dimenzije.

Informacije o besplatnom softveru i softveru otvorenog koda

Ovaj proizvod sadrži komponente softvera koje su od vlasnika autorskih prava licencirane kao besplatne ili kao softver otvorenog koda.

Ove informacije o licenci moguće je preuzeti putem naše početne stranice www.ikea.com. Odgovarajuće informacije možete i zatražiti putem adrese e-pošte se.hfb70.running.range@inter.ikea.com.

Izvorni kôd stavlja se na raspolaganje na zahtjev.

Pošaljite svoj zahtjev na prethodno navedenu adresu. Predmet: „FOSS”

Informacije o izdelku

→ Sl. 1

Opis izdelka

Stroj

Tukaj najdete pregled sestavnih delov svojega aparata.

→ Sl. 2

1	Tipska tablica	Tipska tablica z E-številko in FD-številko. Podatke potrebujete za storitveni servis za stranke.
2	Predalček za pomivalno sredstvo	Pomivalno sredstvo dajte v predalček za pomivalno sredstvo.
3	Spodnja košara za posodo	Spodnja košara za posodo
4	Prekat za sol za pomivalne stroje	Prekat za posebno sol napolnite s posebno soljo.
5	Spodnja brizgalka	Spodnja brizgalka pomiva posodo v spodnji košari. Če posoda ni dobro pomita, očistite brizgalke.
6	Prestrezna posodica za tablete	Med pomivanjem tablete avtomatsko padejo iz predalčka za pomivalno sredstvo v prestrezno posodico za tablete, kjer se lahko optimalno raztopijo.
7	Zgornja košara za posodo	Zgornja košara za posodo
8	Predal za jedilni pribor	Predal za jedilni pribor
9	EmotionLight	Notranja osvetlitev stroja.
10	Etažera	Etažera
11	Zgornja brizgalka	Zgornja brizgalka pomiva posodo v zgornji košari. Če posoda ni dobro pomita, očistite brizgalke.
12	Sesalna odprtina	Sesalna odprtina je potrebna za Sušenje.
13	Izpihavalna odprtina	Izpihavalna odprtina je potrebna za Sušenje.
14	Sistem sit	Sistem sit
15	Prekat sredstva za izpiranje	V prekat sredstva za izpiranje nalijte ustrezno sredstvo za izpiranje.

Oprema

Tu dobite pregled o možni opremi stroja in njeni uporabi. Oprema je odvisna od različice stroja.

Nastavitev zgornje košare za posodo s stranskima ročicama

Za pomivanje velike posode nastavite višino zgornje košare.
→ Sl. 3 - 4

Pregraditev predala za jedilni pribor

Da pridobite več prostora za višje in širše kose jedilnega pribora, lahko stranske police preklopite navzdol in sprednje vrste zložljivih paličastih nosilcev preklopite navzdol.

→ Sl. 5 - 6

Preklop zložljivih paličastih nosilcev

Če zložljivih paličastih nosilcev ne potrebujete, jih preklopite navzdol.

→ Sl. 7

Pred prvo uporabo

Prvi prevzem v obratovanje

Pri prvem prevzemu v obratovanje ali po resetiranju na tovarniške nastavitve morate stroj nastaviti.

Zahteva: Stroj je postavljen in priključen.

1. Napolnite sol za pomivalni stroj.
2. Napolnite sredstvo za izpiranje.
3. Stroj vklopite.
4. Nastavite mehčalnik vode.
5. Nastavite količino sredstva za izpiranje.

6. Dodajte pomivalno sredstvo.

7. Zaženite program z najvišjo temperaturo čiščenja brez posode.

Zaradi možnih vodnih madežev in drugih ostankov priporočamo, da aparat pred prvo uporabo zaženete brez posode.

Nasvet: Te nastavitve in nadaljnje osnovne nastavitve lahko kadar koli ponovno spremenite.

Polnjenje soli za pomivalne stroje

Če indikator za dodajanje soli sveti, v prekat za sol neposredno pred zagonom programa natresite sol za pomivalne stroje.

POZOR!

- Pomivalno sredstvo lahko poškoduje mehčalnik vode.
 - Prekat mehčalnika vode polnite le s posebno soljo za pomivalne stroje.
- Sol za pomivalne stroje lahko korozivno poškoduje pomivalno komoro.
 - Da se morebiti prelita sol izpere iz pomivalne komore, prekat za sol napolnite neposredno pred zagonom programa.

→ Sl. 8 - 13

Pregled nastavitvev trdote vode

Tu najdete pregled nastavljenih vrednosti trdote vode.

STOPNJA TRDOTE VODE °DH	OBMOČJE TRDOTE	MMOL/L	NASTAVITVENA VREDNOST
0 - 6	mehka	0 - 1,1	H00
7 - 8	mehka	1,2 - 1,4	H01
9 - 10	srednja	1,5 - 1,8	H02
11 - 12	srednja	1,9 - 2,1	H03
13 - 16	srednja	2,2 - 2,9	H04
17 - 21	trda	3,0 - 3,7	H05
22 - 30	trda	3,8 - 5,4	H06
31 - 50	trda	5,5 - 8,9	H07

Pregled regeneracije mehčalnika vode

Za zagotovitev nemotene funkcije mehčalnika vode se v vseh programih pred koncem glavnega postopka spiranja izvede regeneracija mehčalnika vode.

Tu najdete pregled maksimalnega dodatnega časa poteka in vrednosti porabe pri regeneraciji mehčalnika vode. Veljaven stolpec za vašo različico naprave s pomočjo porabe vode najdete v programu Eco 50°.

Regeneracija mehčalnika vode po x pomivanja	6
Dodatni čas poteka v minutah	7
Dodatna poraba vode v litrih	5
Dodatna poraba elektrike v kWh	0,05

Navedene vrednosti porabe so izmerjene v laboratoriju po aktualno veljavnem standardu in ugotovljene na podlagi programa Eco 50° ter tovarniško nastavljene trdote vode 13 - 16°dH.

Polnjenje sredstva za izpiranje

Če indikator za dodajanje sredstva za izpiranje sveti, dolijte sredstvo za izpiranje. Uporabljajte le sredstva za izpiranje za gospodinjstvo pomivalne stroje.

→ Sl. 14 - 17

Nastavitev mehčalnika vode

Stroj nastavite na stopnjo trdote vode.

→ Sl. 18

Nastavitev količine sredstva za izpiranje

Če se na posodi pojavijo lise ali vodni madeži, spremenite količino sredstva za izpiranje.

Opomba: Nižja stopnja dovaja postopku spiranja manj sredstva za izpiranje, višja stopnja pa dovaja postopku spiranja več sredstva za izpiranje.

→ Sl. 19

Pomivalna sredstva

Uporabljajte le pomivalno sredstvo, ki je primerno za vaš stroj. Primerna so tako tradicionalna kot tudi kombinirana pomivalna sredstva.

Za doseganje optimalnih rezultatov pomivanja in sušenja uporabljajte tradicionalna pomivalna sredstva v povezavi z ločeno uporabo soli za pomivalne stroje in sredstev za izpiranje.

Opomba: Upoštevajte navodila posameznega proizvajalca pomivalnega sredstva.

Če uporabljate tablete, zadostuje ena tableta. Tablete položite prečno v predalček.

Če uporabljate pomivalni prašek ali tekočino, upoštevajte napotke za doziranje proizvajalca in dozirno razporeditev v predalčku za pomivalno sredstvo.

Pri običajno umazani posodi zadostuje 20–25 ml pomivalnega sredstva. Pri manj umazani posodi zadostuje nekoliko manjša količina pomivalnega sredstva od navedene.

Upravljalno polje

Prek upravljalnega polja nastavite vse funkcije svojega aparata in dobite informacije o stanju delovanja.

→ Sl. 20

1	Tipka za VKLOP/IZKLOP  in resetiranje Reset 4 sec.	Vklop stroja Izklop stroja Prekinitev programa
2	Programske tipke	Programi
3	Zaslon	Na zaslonu so prikazane informacije o preostalem času teka ali osnovne nastavitve. Preko zaslona in nastavitvenih tipk lahko spreminjate osnovne nastavitve.
4	Predizbira časa in nastavitvene tipke	Nastavitev predizbire časa Spreminjanje osnovnih nastavitvev
5	Programske tipke in dodatne funkcije	Programi Dodatne funkcije
6	Tipka za zagon Start	Zagon programa
7	Simbol za dovod vode	Prikaz za dovod vode
8	Odpiralnik vrat	Odprite vrata stroja.
9	Indikator dodajanja soli za pomivalne stroje	Mehčalnik vode
10	Indikator dodajanja sredstva za izpiranje	Enota za izpiralno sredstvo
11	Tipka Setup 3 sec.	Če pribl. 3 sekunde pritiskate tipko Setup 3 sec., se odprejo osnovne nastavitve.

Pregled programov







Tu najdete pregled nastavljenih programov.

Zagon programa:

→ Sl. **21**

Nastavitev časa zagona programa:

→ Sl. **22**

PROGRAM	1) TRAJANJE PROGRAMA V H:MIN 2) PORABA ENERGIJE V KWH 3) PORABA VODE V L	POTEK PROGRAMA
 Intenzivno 70°	<ul style="list-style-type: none"> • 1) 2:25 - 2:30 • 2) 1.150 - 1.250 • 3) 10.5 - 13.5 	Intenzivno: <ul style="list-style-type: none"> • Predizpiranje • Pomivanje 70 °C • Vmesno izpiranje • Izpiranje 50 °C • Sušenje
AUTO Avto 45-65°	<ul style="list-style-type: none"> • 1) 1:40 - 2:40 • 2) 0.680 - 1.300 • 3) 7.0 - 15.5 	Optimirano s senzorjem: <ul style="list-style-type: none"> • V odvisnosti od umazanosti pomivalne vode se optimira s senzoriko
ECO Eko 50°	<ul style="list-style-type: none"> • 1) 3:55 • 2) 0.747 • 3) 9.5 	Najvarčnejši program: <ul style="list-style-type: none"> • Predpomivanje • Pomivanje 50 °C • Vmesno izpiranje • Izpiranje 66 °C • Sušenje
 Tihi program 50°	<ul style="list-style-type: none"> • 1) 4:00 • 2) 0.800 • 3) 10.5 	Optimirano glede hrupa: <ul style="list-style-type: none"> • Predizpiranje • Pomivanje 50 °C • Vmesno izpiranje • Izpiranje 35 °C • Sušenje
 Steklo 40°	<ul style="list-style-type: none"> • 1) 1:40 - 1:45 • 2) 0.750 - 0.800 • 3) 11.1 - 13.7 	Posebej nežno: <ul style="list-style-type: none"> • Predizpiranje • Pomivanje 40 °C • Vmesno izpiranje • Izpiranje 50 °C • Sušenje
 Hitro 65°	<ul style="list-style-type: none"> • 1) 0:15 • 2) 0.050 • 3) 4.0 	Časovno optimirano: <ul style="list-style-type: none"> • Pomivanje 65 °C • Vmesno izpiranje • Izpiranje 69 °C • Sušenje
 Hitro 45°	<ul style="list-style-type: none"> • 1) 0:35 • 2) 0.710 • 3) 10.5 	Časovno optimirano: <ul style="list-style-type: none"> • Pomivanje 45 °C • Vmesno izpiranje • Izpiranje 50 °C
 Predpomivanje	<ul style="list-style-type: none"> • 1) 0:15 • 2) 0.050 • 3) 4.0 	Mrzlo izpiranje: <ul style="list-style-type: none"> • Predpomivanje
 Nega stroja	<ul style="list-style-type: none"> • 1) 3:55 • 2) 0.747 • 3) 9.5 	Uporabite le, ko je stroj prazen. Nega stroja 70 °C

Napotki za testne inštitute

Testni inštituti prejmejo napotke za primerjalne preizkuse, npr. po EN60436.



Pri tem gre za pogoje pri izvajanju testov, vendar ne za rezultate ali vrednosti porabe.



Povpraševanje po elektronski pošti na: dishwasher@test-appliances.com

Potrebni sta številka izdelka (E-Nr.) in proizvodna številka (FD), ki sta navedeni na tipski tablici na vratih stroja.

Dodatne funkcije

Tu najdete pregled nastavljenih dodatnih funkcij.

DODATNE FUNKCIJE	UPORABA
 Hitro Plus	<ul style="list-style-type: none"> Čas teka se v odvisnosti od pomivalnega programa skrajša za 15 % do 75 %. Poraba vode in energije se poveča.
 Pol kapacitete	<ul style="list-style-type: none"> Doklopite pri manjši količini posode. V prekat dajte manj pomivalnega sredstva, kot se priporoča za poln stroj. Čas teka se skrajša. Poraba vode in energije se zmanjša.

DODATNE FUNKCIJE	UPORABA
 Dodatno sušenje	<ul style="list-style-type: none"> Za boljši rezultat sušenja se poviša temperatura izpiranja in podaljša faza sušenja. Posebej primerno za sušenje posode iz umetne mase. Poraba energije je nekoliko večja in čas teka se podaljša.
 Intenzivna cona	<ul style="list-style-type: none"> Doklopite pri mešani, močno in malo umazani posodi, npr. močno umazani lonci in ponve v spodnji in običajno umazana posoda v zgornji košari. Poviša se pomivalni tlak v spodnji košari in dalj časa drži maksimalna temperatura programa. S tem se podaljša čas teka in poveča poraba energije.

Obravnavanje težav

Če imate težavo z vašo napravo, preberite poglavje "Odpravljanje napak" v celotni različici uporabniškega priročnika, ki je na voljo na naslednjih straneh: www.ikea.com.

Tehnični podatki

Mere (VxŠxG)	865 x 598 x 550 mm
Teža	Maks.: 60 kg
Napetost	220 - 240 V, 50 Hz ali 60 Hz
Priključna vrednost	2000 - 2400 W
Varovalka	10 - 16 A
Vodni tlak	<ul style="list-style-type: none"> min. 0,05 MPa (0,5 bar) maks. 1 MPa (10 bar)
Količina dotoka	min. 10 l/min
Temperatura vode	Hladna voda. Topla voda maks.: 60 °C
Kapaciteta	14 standardnih pogrinjkov

Nadaljnje informacije glede vašega modela najdete na spletni strani pod <https://eprel.ec.europa.eu/>. Ta spletni naslov je povezava na uradno EU podatkovno zbirko proizvodov EPREL. Nato sledite navodilom v iskalniku modelov. Oznaka modela je sestavljena iz imena modela in številke izdelka brez pik. Te informacije najdete na etiketi na desni strani vrat stroja.

Opomba: Za varčevanje z energijo in vodo napravo napolnite do navedenega največjega števila pogrinjkov.

Informacije o brezplačni programski opremi in opremi Open Source

Ta izdelek vsebuje sestavne dele, katere so imetniki avtorskih pravic licencirali kot brezplačno programsko opremo ali programsko opremo Open Source.

Te informacije o licenci je mogoče prenesti prek naše domače spletne strani www.ikea.com. Alternativno lahko ustrezne informacije zahtevate prek se.hfb70.running.range@inter.ikea.com.

Na zahtevo vam bodo posredovali izvorno kodo.

Svojo zahtevo pošljite na zgoraj navedeni naslov. Zadeva:

»FOSS«

Informacije o proizvodu

→ Sl. 1

Opis proizvoda

Uređaj

Ovde ćete naći pregled sastavnih delova uređaja.

→ Sl. 2

1	Tipska pločica	Tipska pločica sa E-brojem i FD brojem. Ovi podaci su potrebni servisnoj službi.
2	Komora za sredstvo za pranje posuđa	Komoru za sredstvo za pranje posuđa napunite sredstvom za pranje posuđa.
3	Donja korpa za posuđe	Donja korpa za posuđe
4	Rezervoar za specijalnu so	U rezervoar za specijalnu so sipate specijalnu so.
5	Donja prskalica	Donja prskalica čisti posuđe u donjoj korpi za posuđe. Ako rezultati čišćenja posuđa nisu optimalni, očistite prskalice.
6	Prihvatna posuda za tablete	Tablete tokom ciklusa pranja automatski ispadaju iz komore za sredstvo za pranje u prihvatnu posudu za tablete, gde mogu da se rastvore na optimalan način.
7	Gornja korpa za posuđe	Gornja korpa za posuđe
8	Fioka za pribor za ručavanje	Fioka za pribor za ručavanje
9	EmotionLight	Unutrašnje osvetljenje uređaja.
10	Etažeri	Etažeri
11	Gornja prskalica	Gornja prskalica čisti posuđe u gornjoj korpi za posuđe. Ako rezultati čišćenja posuđa nisu optimalni, očistite prskalice.
12	Usisni otvor	Usisni otvor je potreban za Sušenje.
13	Izduvni otvor	Izduvni otvor je potreban za Sušenje.
14	Sistem sita	Sistem sita
15	Rezervoar za sredstvo za ispiranje	U rezervoar za sredstvo za ispiranje sipate sredstvo za ispiranje.

Oprema

Ovde ćete dobiti pregled moguće opreme za vaš uređaj i njihovu upotrebu.

Oprema zavisi od varijante vašeg uređaja.

Podešavanje gornje korpe za posuđe sa bočnim polugama

Da biste u korpama za posuđe prali veliko posuđe, podesite visinu uguravanja gornje korpe za posuđe.

→ Sl. 3 - 4

Premeštanje fioke za pribor za ručavanje

Da biste dobili više prostora za visoke i široke delove pribora za ručavanje, sklopite bočne police nadole i preklopite prednje redove sa bodljama.

→ Sl. 5 - 6

Preklapanje preklopnih bodlji

Preklopite preklopne bodlje ako vam ne trebaju.

→ Sl. 7

Pre prve upotrebe

Prvo puštanje u rad

Prilikom prvog puštanja u rad ili nakon vraćanja na fabrička podešavanja biće neophodno da podesite uređaj.

Zahtev: Uređaj je postavljen i priključen.

1. Sipajte specijalnu so.
2. Punite sredstvo za ispiranje.
3. Uključite uređaj.
4. Podesite uređaj za omekšavanje vode.

5. Podesite količinu dodavanja sredstva za ispiranje.
6. Sipajte sredstvo za pranje posuđa.
7. Pokrenite program sa najvišom temperaturom pranja, ali bez posuđa.

Preporučujemo vam da, zbog mogućih mrlja od vode i drugih ostataka, uređaj pre prve upotrebe očistite bez posuđa.

Savet: Ova i druga osnovna podešavanja možete u svakom trenutku da ponovo izmenite.

Sipanje specijalne soli

Kada prikaz za kontrolu punjenja specijalne soli počne da svetli, sipajte specijalnu so u rezervoar za specijalnu so neposredno pre pokretanja programa.

PAŽNJA!

- Sredstvo za pranje posuđa može da ošteti uređaj za omekšavanje vode.
 - U rezervoar uređaja za omekšavanje vode sipajte samo specijalnu so za mašinu za pranje posuđa.
- Specijalna so može da ošteti posudu za pranje jer izaziva pojavu rđe.
 - Da bi se prekomerna količina specijalne soli isprala iz posude za pranje, specijalnu so sipajte u rezervoar za specijalnu so neposredno pre pokretanja programa.

→ Sl. 8 - 13

Pregled podešavanja stepena tvrdoće vode

Ovde ćete naći pregled vrednosti tvrdoće vode koje možete da podešavate.

STEPEN TVRDOĆE VODE °DH	OPSEG TVRDOĆE	MMOL/L	PODEŠENA VREDNOST
0 - 6	meka	0-1,1	H00
7 - 8	meka	1,2-1,4	H01
9 - 10	srednja	1,5-1,8	H02
11 - 12	srednja	1,9-2,1	H03
13 - 16	srednja	2,2-2,9	H04
17 - 21	tvrda	3,0-3,7	H05
22 - 30	tvrda	3,8-5,4	H06
31 - 50	tvrda	5,5-8,9	H07

Pregled regenerisanja uređaja za omekšavanje vode

Da bi uređaj za omekšavanje vode ispravno radio, on se regeneriše u svim programima pre kraja glavnog ciklusa pranja.

Ovde možete pronaći pregled maksimalnog dodatnog vremena trajanja programa i vrednosti potrošnje prilikom regenerisanja uređaja za omekšavanje vode. Važeću kolonu za varijantu vašeg uređaja možete pronaći koristeći potrošnju vode u programu Eco 50°.

Regenerisanje uređaja za omekšavanje vode nakon x ciklusa pranja	6
Dodatno vreme trajanja programa u minutima	7
Dodatna potrošnja vode u litrama	5
Dodatna potrošnja struje u kWh	0,05

Navedene vrednosti potrošnje predstavljaju vrednosti laboratorijskih merenja prema trenutno važećem standardu i na osnovu programa Eco 50°, kao i prema fabrički podešenoj vrednosti stepena tvrdoće vode 13 - 16°dH.

Ulivanje sredstva za ispiranje

Ako svetli prikaz količine punjenja sredstva za ispiranje, dopisite sredstvo za ispiranje. Upotrebljavajte samo sredstva za ispiranje za mašine za pranje posuđa koje se koriste u domaćinstvu.

→ Sl. 11 - 17

Podešavanje uređaja za omekšavanje vode

Podesite uređaj na stepen tvrdoće vode.

→ Sl. 13

Podešavanje količine dodavanja sredstva za ispiranje

Ako na posuđu ostaju muge ili mrlje od vode, promenite količinu dodavanja sredstva za ispiranje.

Napomena: Niži stepen dodaje manje sredstva za ispiranje u ciklus pranja, viši stepen dodaje više sredstva za ispiranje u ciklus pranja.

→ Sl. 19

Sredstvo za pranje posuđa

Koristite samo sredstvo za pranje posuđa koje je pogodno za mašinu za pranje posuđa. Pogodna su i uobičajena sredstva za pranje i kombinovana sredstva za pranje.

Da biste postigli optimalne rezultate pranja i sušenja, uobičajeno sredstvo za pranje upotrebljavajte u kombinaciji sa zasebnom primenom specijalne soli i sredstva za ispiranje.

Napomena: Obratite pažnju na napomene proizvođača svakog sredstva za pranje.

U slučaju upotrebe tableta dovoljna je jedna tableta. Tablete postavite popreko.

Ako upotrebljavate praškasta ili tečna sredstva za pranje posuđa, poštuju napomene proizvođača u pogledu doziranja, kao i raspodelu doza u komori za sredstvo za pranje.

U slučaju normalnog zaprljanja dovoljno je od 20 do 25 ml sredstva za pranje posuđa. U slučaju manje zaprljanog posuđa dovoljna je nešto manja količina sredstva za pranje nego što je navedeno.

Komandna površina

Preko komandnog polja možete da podesite sve funkcije uređaja i da dobijate informacije o radnom stanju.

→ Sl. 20

1	Taster za UKLJUČIVANJE/ISKLUČIVANJE  i taster za resetovanje Reset 4 sec.	Uključivanje uređaja Isključivanje uređaja Prekidanje programa
2	Programski tasteri	Programi
3	Displej	Na displeju se prikazuju informacije o preostalom vremenu ili osnovnim podešavanjima. Putem displeja i tastera za podešavanje možete da izmenite osnovna podešavanja.
4	Biranje vremena unapred i tasteri za podešavanje	Podešavanje biranja vremena unapred Promena osnovnih podešavanja
5	Programski tasteri i dodatne funkcije	Programi Dodatne funkcije
6	Taster za pokretanje Start	Pokretanje programa
7	Prikaz za dovod vode	Prikaz za dovod vode
8	Otvarač vrata	Otvorite vrata uređaja.
9	Prikaz za kontrolu punjenja specijalne soli	Uređaj za omekšavanje vode
10	Prikaz količine punjenja sredstva za ispiranje	Uređaj za sredstvo za ispiranje
11	Taster Setup 3 sec.	Ako Setup 3 sec. pritiskate oko 3 sekunde, otvarate osnovna podešavanja.

Pregled programa







Ovde ćete naći pregled programa koje možete da podešavate.

Pokretanje programa:

→ Sl. 21

Podešavanje vremena početka programa:

→ Sl. 22

PROGRAM	1) TRAJANJE PROGRAMA U H:MIN 2) POTROŠNJA ENERGIJE U KWH 3) POTROŠNJA VODE U L	TOK PROGRAMA
 Intenzivno 70°	<ul style="list-style-type: none"> • 1) 2:25 - 2:30 • 2) 1.150 - 1.250 • 3) 10.5 - 13.5 	Intenzivno: <ul style="list-style-type: none"> • Pretpranje • Pranje na 70 °C • Međuispiranje • Ispiranje na 50 °C • Sušenje
AUTO Auto 45°-65°	<ul style="list-style-type: none"> • 1) 1:40 - 2:40 • 2) 0.680 - 1.300 • 3) 7.0 - 15.5 	Optimizovano pomoću senzora: <ul style="list-style-type: none"> • optimizuje se pomoću senzora u skladu sa stepenom zaprljanosti sapunice
ECO Eco 50°	<ul style="list-style-type: none"> • 1) 3:55 • 2) 0.747 • 3) 9.5 	Najefikasniji program: <ul style="list-style-type: none"> • Pretpranje • Pranje na 50 °C • Međuispiranje • Ispiranje na 66 °C • Sušenje
 Tiho 50°	<ul style="list-style-type: none"> • 1) 4:00 • 2) 0.800 • 3) 10.5 	Smanjena buka: <ul style="list-style-type: none"> • Pretpranje • Pranje na 50 °C • Međuispiranje • Ispiranje na 35 °C • Sušenje
 Staklo 40°	<ul style="list-style-type: none"> • 1) 1:40 - 1:45 • 2) 0.750 - 0.800 • 3) 11.1 - 13.7 	Posebno blago: <ul style="list-style-type: none"> • Pretpranje • Pranje na 40 °C • Međuispiranje • Ispiranje na 50 °C • Sušenje
 Brzo 65°	<ul style="list-style-type: none"> • 1) 0:15 • 2) 0.050 • 3) 4.0 	Vremenski optimizovano: <ul style="list-style-type: none"> • Pranje na 65 °C • Međuispiranje • Ispiranje na 69 °C • Sušenje
 Brzo 45°	<ul style="list-style-type: none"> • 1) 0:35 • 2) 0.710 • 3) 10.5 	Vremenski optimizovano: <ul style="list-style-type: none"> • Pranje na 45 °C • Međuispiranje • Ispiranje na 50 °C
 Pretpranje	<ul style="list-style-type: none"> • 1) 0:15 • 2) 0.050 • 3) 4.0 	Hladno pranje: <ul style="list-style-type: none"> • Pretpranje
 Održavanje uređaja	<ul style="list-style-type: none"> • 1) 3:55 • 2) 0.747 • 3) 9.5 	Koristite samo kada u uređaju nema posuđa. Održavanje mašine na 70 °C

Uputstva za institute za testiranje

Instituti za testiranje dobijaju uputstva za uporedna ispitivanja, npr. prema EN60436.



Pritom se radi o uslovima za izvođenje testova, ali ne o rezultatima ili vrednostima potrošnje.



Upute putem e-pošte pošaljite na sledeću adresu: dishwasher@test-appliances.com

Potrebni su broj proizvoda (E-Nr.) i proizvodni broj (FD), koje ćete naći na tipskoj pločici na vratima uređaja.

Dodatne funkcije

Ovde ćete naći pregled dodatnih funkcija koje možete da podešavate.

DODATNE FUNKCIJE	UPOTREBA
 Brzo Plus	<ul style="list-style-type: none"> U zavisnosti od programa pranja, vreme trajanja se skraćuje za od 15 do 75%. Utrošak vode i energije se povećava.
 Pola kapaciteta	<ul style="list-style-type: none"> Uključite kada treba oprati malo posuđa. Sipajte nešto manje sredstva za pranje u komoru za sredstvo za pranje posuđa nego što se preporučuje za pun kapacitet mašine. Vreme trajanja se skraćuje. Utrošak vode i energije se smanjuje.

DODATNE FUNKCIJE	UPOTREBA
 Posebno sušenje	<ul style="list-style-type: none"> U cilju postizanja boljeg rezultata sušenja temperatura ispiranja se povećava, a faza sušenja se produžava. Posebno pogodno za sušenje plastičnih delova. Utrošak energije je neznatno povećan, a vreme trajanja programa je produženo.
 Intenzivna zona	<ul style="list-style-type: none"> Ovu funkciju koristite u slučaju mešovitog punjenja sa jače i slabo zaprljanim posuđem, npr. jako zaprljane lonce i tiganje postavite u donju korpu, a normalno zaprljano posuđe u gornju korpu. Pritisak mlaza u donjoj korpi se pojačava, dok se maksimalna temperatura programa duže održava. Zbog toga se povećava vreme trajanja programa i utrošak energije.

Rešavanje problema

Ako imate problem sa svojim uređajem, pročitajte poglavlje o „Rešavanje problema“ u kompletnom korisničkom priručniku dostupnom na www.ikea.com.

Tehnički podaci

Dimenzije (VxŠxD)	865 x 598 x 550 mm
Težina	Maks.: 60 kg
Napon	220 - 240 V, 50 Hz ili 60 Hz
Priključna vrednost	2000 - 2400 W
Osigurač	10 - 16 A
Pritisak vode	<ul style="list-style-type: none"> min. 0,05 MPa (0,5 bar) maks. 1 MPa (10 bar)
Dovodna količina	min. 10 l/min
Temperatura vode	Hladna voda. Topla voda maks.: 60 °C
Kapacitet	14 kompleta posuđa

Dodatne informacije o vašem modelu možete pogledati na internet adresi <https://eprel.ec.europa.eu/>. Ta internet stranica sadrži vezu za zvaničnu EU bazu proizvoda EPREL. Prati te uputstva za pretragu modela. Oznaku modela čine ime modela i brojevi artikla bez tačaka. Ove informacije možete da pronađete na etiketi na desnoj strani vrata uređaja.

Napomena: Da biste uštedeli energiju i vodu, napunite uređaj do navedenog maksimalnog broja za dimenzije pribora za jelo.

Informacije o besplatnom i Open Source softveru

Ovaj proizvod sadrži softverske komponente koje nosioci autorskog prava licenciraju kao besplatan ili Open Source softver.

Ove informacije o licenci možete da preuzmete sa naše veb-stranice na adresi www.ikea.com. Odgovarajuće informacije možete da zatražite i na adresi se.hfb70.running.range@inter.ikea.com.

Izvorni kôd se može dobiti na zahtev.

Zahtev pošaljite na gore navedenu adresu. Tema: „FOSS“

Tooteinfo

→ Joonis 1

Toote kirjeldus

Seade

Siit leiate oma seadme komponentide ülevaate.

→ Joonis 2

1	Tüübisilt	Tüübisilt ja E-number ja FD-number. Neid andmed vajate klienditeeninduse jaoks.
2	Pesuvahendi kamber	Pesuvahendi kambrisse lisate pesuvahendit.
3	Alumine nõudekorv	Alumine nõudekorv
4	Spetsiaalsoola varumahuti	Spetsiaalsoola varumahutisse lisate spetsiaalsoola.
5	Alumine pihustitoru	Alumine pihustitoru puhastab nõusid alumises nõudekorvis. Kui nõusid ei puhastata optimaalselt, puhastage pihustitorud.
6	Tabletikauss	Tabletid kukuvad pesutsükli ajal automaatselt pesuvahendi kamb- rist tabletikaussi, kus need saavad optimaalselt lahustuda.
7	Ülemine nõudekorv	Ülemine nõudekorv
8	Söögiriistade sahtel	Söögiriistade sahtel
9	EmotionLight	Seadme sisevalgustus.
10	Riiul	Riiul
11	Ülemine pihustitoru	Ülemine pihustitoru puhastab nõusid ülemises nõudekorvis. Kui nõusid ei puhastata optimaalselt, puhastage pihustitorud.
12	Sissetõmbeava	Sissetõmbeava vajatakse kuivatamine jaoks.
13	Väljapuhkeava	Väljapuhkeava vajatakse kuivatamine jaoks.
14	Sõelasüsteem	Sõelasüsteem
15	Loputusvahendi varumahuti	Loputusvahendi varumahutisse lisate loputusvahendit.

Varustus

Siin saate ülevaate oma seadme võimalikust varustusest ja nende kasutamisest.

Varustus sõltub teie seadme variandist.

Ülemise nõudekorvi seadistamine külgmiste hoobadega

Suuremate nõude nõudekorvides pesemiseks seadistage ülemise nõudekorvi sisselükketõrgust.

→ Joonis 3 - 4

Söögiriistade sahtli ümberehitamine

Et kõrgematele ja laiematele söögiriistadele rohkem ruumi saada, võite külgmised restid alla pöörata ja eesmised hoidikured ümber pöörata.

→ Joonis 5 - 6

Pööratavate hoidikute ümberpööramine

Kui te pööratavaid hoidikuid ei vaja, pöörake need ümber.

→ Joonis 7

Enne esmakordset kasutamist

Esmakordse kasutuselevõtu teostamine

Esmakordsel kasutuselevõtul või pärast tehaseseadistustele lähtestamist peate tegema seadistused.

Nõue: Seade on paigaldatud ja ühendatud.

1. Lisage spetsiaalsoola.
2. Lisage loputusvahendit.
3. Lülitage seade sisse.
4. Seadistage pehmenusseade.
5. Seadistage loputusvahendi lisamiskogus.
6. Lisage pesuvahend.

7. Käivitage kõrgeima puhastustemperatuuriga programm ilma nõudeta.

Me soovime võimalike veeplekkide ja teiste jääkide tõttu puhastada seade enne esimest kasutamist ilma nõudeta.

Nõuanne: Neid seadistusi ja teisi põhiseadistusi saate igal ajal uuesti muuta.

Spetsiaalsoola lisamine

Kui spetsiaalsoola lisamise näidik põleb, lisage vahetult enne programmi käivitamist spetsiaalsoolamahutisse spetsiaalsoola.

TÄHELEPANU!

- Pesuvahend võib veepehmenusseadet kahjustada.
 - Lisage veepehmenusseadme varumahutisse ainult nõudepesumasinate spetsiaalsoola.
- Spetsiaalsool võib pesukambrit korrosiooni tõttu kahjustada.
 - Et ülejooksnud spetsiaalsool loputataks pesukambrit välja, lisage spetsiaalsoola selle varumahutisse vahetult enne programmi käivitamist.

→ Joonis 8 - 13

Veekareduse seadistuste ülevaade

Siit leiate oma seadmes seadistatavate veekareduse väärtuste ülevaate.

VEE KAREDUSASTE °DH	KAREDUSVAHEMIK	MMOL/L	SEADISTUSVÄÄRTUS
0 - 6	pehme	0 - 1,1	H00
7 - 8	pehme	1,2 - 1,4	H01
9 - 10	keskmine	1,5 - 1,8	H02
11 - 12	keskmine	1,9 - 2,1	H03
13 - 16	keskmine	2,2 - 2,9	H04
17 - 21	kare	3,0 - 3,7	H05
22 - 30	kare	3,8 - 5,4	H06
31 - 50	kare	5,5 - 8,9	H07

Pehmendusseadme regenererimise ülevaade

Pehmendusseadme tõrkevaba toimimise tagamiseks toimub kõikides programmides enne põhipesuprogrammi lõppu pehmenusseadme regenererimine.

Siin leiate maksimaalse täiendava tööaja ja tarbimisväärtuste ülevaate pehmenusseadme regenererimisel. Vaadake oma seadmevariandi kohta kehtivat veergu veekulu järgi programmis Eco 50°.

Pehmendusseadme regenererimine x pesutsükli järel	6
Täiendav tööaeg minutites	7
Vee lisakulu liitrites	5
Elektrienergia lisakulu kWh	0,05

Toodud tarbimisväärtused on labori mõõteväärtused kehtiva standardi järgi ja programmi Eco 50° alusel ning tehases seadistatud vee karedusastme 13 - 16°dH juures.

Loputusvahendi lisamine

Kui loputusvahendi lisamisnäidik põleb, lisage loputusvahendit. Kasutage ainult koduste nõudepesumasinate jaoks mõeldud loputusvahendit.

→ Joonis 14 - 17

Pehmendusseadme seadistamine

Seadistage seade vee karedusastmele.

→ Joonis 18

Loputusvahendi lisamiskoguse seadistamine

Kui nõudele jäävad triibud või veeplekid, muutke loputusvahendi lisamiskogust.

Märkus: Madalamal astmel lisatakse loputamise ajal vähem loputusvahendit, kõrgemal astmel rohkem.

→ Joonis 19

Pesuvahendid

Kasutage ainult pesuvahendit, mis sobib teie nõudepesumasina jaoks. Sobivad on nii eraldi kui ka kombineeritud pesuvahendid.

Optimaalsete pesutulemuste ja kuivatustulemuste saavutamiseks kasutage eraldi pesuvahendit koos eraldi spetsiaalsoola ja loputusvahendiga.

Märkus: Järgige iga pesuvahendi juures tootja juhiseid.

Tablettide kasutamisel piisab ühest tabletist. Pange tabletid sisse risti.

Pulbrilise või vedela pesuvahendi kasutamisel jälgige tootja doseerimisjuhiseid ja pesuvahendi kambri doseerimisjaotust.

Normaalse määrdumise korral piisab 20 ml – 25 ml pesuvahendist. Vähe määrdunud nõude puhul piisab ettenähtust pisut väiksemast pesuvahendi kogusest kui ette antud.

Juhtpaneel

Juhtpaneeli abil saate seadistada kõiki seadme funktsioone ning saada teavet seadme käitusoleku kohta.

→ Joonis 20

1	SEES-/VÄLJAS-nupp  ja lähtestusnupp Reset 4 sec.	Seadme sisselülitamine Seadme väljalülitamine Programmi katkestamine
2	Programminupud	Programmid
3	Ekraan	Ekraan näitab teile teavet järelejäänud tööaja või põhiseadistuste kohta. Ekraani ja seadistusnuppude abil saate põhiseadistusi muuta.
4	Aja eelvalik ja seadistusnupud	Aja eelvaliku seadistamine Põhiseadistuste muutmine
5	Programminupud ja lisafunktsioonid	Programmid Lisafunktsioonid
6	Käivitusnupp Start	Programmi käivitamine
7	Vee pealevoolu näit	Vee pealevoolu näit
8	Ukseavaja	Avage seadme uks.
9	Spetsiaalsolea lisamisnäidik	Pehmendusseade
10	Loputusvahendi taseme indikaator	Loputusseade
11	Nupp Setup 3 sec.	Kui te vajutate Setup 3 sec. umbes 3 sekundit, avate põhiseadistused.

Programmide ülevaade







Siit leiata seadistatavate programmide ülevaate.

Programmi käivitamine:

→ *Joonis 21*

Programmi käivitusaja seadistamine:

→ *Joonis 22*

PROGRAMM	1) PROGRAMMI KESTUS H:MIN 2) ENERGIAKULU KWH 3) VEEKULU L	PROGRAMMI KULG
 Intensiivne 70°	<ul style="list-style-type: none"> • 1) 2:25 - 2:30 • 2) 1.150 - 1.250 • 3) 10.5 - 13.5 	Intensiivne: <ul style="list-style-type: none"> • Eelpesu • Pesu 70 °C • Vahepesu • Loputus 50 °C • Kuivatamine
AUTO Auto 45°-65°	<ul style="list-style-type: none"> • 1) 1:40 - 2:40 • 2) 0.680 - 1.300 • 3) 7.0 - 15.5 	Anduriga optimeeritud: <ul style="list-style-type: none"> • Optimeeritakse olenevalt pesuvee määrdumisest sensortehnika abil
ECO Eco 50°	<ul style="list-style-type: none"> • 1) 3:55 • 2) 0.747 • 3) 9.5 	Säästlikuim programm: <ul style="list-style-type: none"> • Eelpesu • Pesu 50 °C • Vahepesu • Loputus 66 °C • Kuivatamine
 Vaikne 50°	<ul style="list-style-type: none"> • 1) 4:00 • 2) 0.800 • 3) 10.5 	Müra järgi optimeeritud: <ul style="list-style-type: none"> • Eelpesu • Pesu 50 °C • Vahepesu • Loputus 35 °C • Kuivatamine
 Klaas 40°	<ul style="list-style-type: none"> • 1) 1:40 - 1:45 • 2) 0.750 - 0.800 • 3) 11.1 - 13.7 	Eriti säästev: <ul style="list-style-type: none"> • Eelpesu • Pesu 40 °C • Vahepesu • Loputus 50 °C • Kuivatamine
 Kiire 65°	<ul style="list-style-type: none"> • 1) 0:15 • 2) 0.050 • 3) 4.0 	Aja järgi optimeeritud: <ul style="list-style-type: none"> • Pesu 65 °C • Vahepesu • Loputus 69 °C • Kuivatamine
 Kiire 45°	<ul style="list-style-type: none"> • 1) 0:35 • 2) 0.710 • 3) 10.5 	Aja järgi optimeeritud: <ul style="list-style-type: none"> • Pesu 45 °C • Vahepesu • Loputus 50 °C
 Eelpesu	<ul style="list-style-type: none"> • 1) 0:15 • 2) 0.050 • 3) 4.0 	Külm loputus: <ul style="list-style-type: none"> • Eelpesu
 Masina hooldus	<ul style="list-style-type: none"> • 1) 3:55 • 2) 0.747 • 3) 9.5 	Kasutage ainult tühjendatud seadme korral. Masina hooldus 70 °C

Teave katseinstituutidele

Katseinstituudid saavad andmeid võrdluskatseteks, näiteks EN60436 järgi.



Need sisaldavad tingimusi katsete läbiviimiseks, mitte tulemusi ega tarbimisväärtusi.



Päring e-postiga aadressile: dishwasher@test-appliances.com

Vaja on tootenumbrit (E-Nr.) ja tootmisnumbrit (FD), mis asuvad seadme andmesildil.

Lisafunktsioonid

Siit leiate oma seadme seadistatavate lisafunktsioonide ülevaate.

LISAFUNKTSIOONID	KASUTAMINE
 Kiire Plus	<ul style="list-style-type: none"> Tööaega lühendatakse olenevalt pesuprogrammist 15% kuni 75% võrra. Veekulu ja energiakulu suurenevad.
 Pooltäis masin	<ul style="list-style-type: none"> Lülitage sisse väheste nõude korral. Pange pesuvahendi kambrisse vähem pesuvahendit kui täis masinakomplektile soovitatakse. Tööaega lühendatakse. Veekulu ja energiakulu vähenevad.

LISAFUNKTSIOONID	KASUTAMINE
 Ekstrakuivatuse	<ul style="list-style-type: none"> Parema kuivatustulemuse saavutamiseks suurendatakse loputustemperatuuri ja pikendatakse kuivatusfaasi. Eriti sobiv plastist osade kuivatamiseks. Energiakulu on veidi suurenenud ja tööaeg pikeneb.
 Intensiivtsoon	<ul style="list-style-type: none"> Lülitage tugevalt ja nõrgalt määratud nõude segamini laadimise korral sisse, nt laadige tugevamini määratud potid ja pannid alumisse korvi ja tava-päraselt määratud nõud ülemisse korvi. Pihustussurvet alumises korvis suurendatakse ja maksimaalset programmi temperatuuri hoitakse kauem. Sellega suureneb tööaeg ja energiakulu kasvab.

Tegutsemise probleemide korral

Kui seadmega tekib mõni probleem, lugege kasutusjuhendi täisversioonist jaotist „Tõrgete kõrvaldamine“. Kasutusjuhendi täisversiooni leiate veebilehelt www.ikea.com.

Tehnilised andmed

Mõõtmed (K × L × S)	865 × 598 × 550 mm
Kaal	Max: 60 kg
Pinge	220 - 240 V, 50 Hz või 60 Hz
Elektriline toitevõimsus	2000 - 2400 W
Kaitse	10 - 16 A
Veesurve	<ul style="list-style-type: none"> vähemalt 0,05 MPa (0,5 bar) maksimaalselt 1 MPa (10 bar)
Sissevoolukogus	vähemalt 10 l/min
Veetemperatuur	Külm vesi. Soe vesi max: 60 °C
Mahtuvus	14 nõudekomplekti

Lisateavet oma mudeli kohta leiate internetist aadressilt <https://eprel.ec.europa.eu/>. See veebiaadress on lingitud EL ametliku tooteandmebaasiga EPREL. Palun järgige siis mudeliotsingu instruktsioone. Mudeli tunnus tuleneb mudeli nimest ja toote numbrist ilma punktideta. Selle teabe leiate seadme ukse paremal küljelt olevalt etiketilt.

Märkus: Energia ja vee säästmiseks laadige seadmesse kuni etteantud maksimaalne arv nõudekomplekte.

Teave vaba ja avatud lähtekoodiga tarkvara kohta

See toode sisaldab tarkvarakomponente, mis on autoriõiguste omanike poolt litsentseeritud vaba või avatud lähtekoodiga tarkvarana.

Seda litsentsiteavet saab alla laadida meie kodulehelt www.ikea.com. Alternatiivse variandina võite vastava info tellida aadressilt se.hfb70.running.range@inter.ikea.com. Lähtekood antakse kasutada selle tellimisel.

Palun saatke oma nõue ülalnimetatud aadressil. Teema: „**FOSS**“

Produkto informacija

→ Pav. 1

Produkto aprašymas

Prietaisas

Čia rasite visų savo prietaiso sudedamųjų dalių apžvalgą.

→ Pav. 2

1	Specifikacijų lentelė	Specifikacijų lentelė su E numeriu ir FD numeriu. Šių duomenų Jums reikia klientų aptarnavimo tarnybai.
2	Ploviklio stalčius	Į ploviklio stalčių pilkite ploviklį.
3	Apatinis indų krepšys	Apatinis indų krepšys
4	Indaplovių druskos talpykla	Į indaplovių druskos talpyklą pilkite indaplovių druską.
5	Apatinis purkštukas	Apatinis purkštukas plauna indus apatiniame indų krepšyje. Jei indai nėra gerai išplaunami, išvalykite purkštukus.
6	Tablečių padėklas	Plovimo metu tabletės automatiškai iškrinta iš ploviklio stalčiaus į tablečių padėklą, kuriame gali optimaliai ištirpti.
7	Viršutinis indų krepšys	Viršutinis indų krepšys
8	Stalo įrankių stalčius	Stalo įrankių stalčius
9	EmotionLight	Prietaiso vidaus apšvietimas.
10	Lentynėlė	Lentynėlė
11	Viršutinis purkštukas	Viršutinis purkštukas plauna indus viršutiniame indų krepšyje. Jei indai nėra gerai išplaunami, išvalykite purkštukus.
12	Įsiurbimo anga	Įsiurbimo anga reikalinga Džiovinimas.
13	Išpūtimo anga	Išpūtimo anga reikalinga Džiovinimas.
14	Sietų sistema	Sietų sistema
15	Skalavimo priemonės talpykla	Į skalavimo priemonės talpyklą pilkite skalavimo priemonę.

Įranga

Čia pateikiama galimos Jūsų prietaiso įrangos ir jos naudojimo apžvalga.

Įranga priklauso nuo Jūsų prietaiso varianto.

Viršutinio indų krepšio su šoninėmis svirtimis nustatymas

Norėdami indų krepšiuose plauti didelius indus, nustatykite viršutinio indų krepšio įstūmimo aukštį.

→ Pav. 3 - 4

Stalo įrankių stalčiaus permontavimas

Kad turėtumėte daugiau vietos aukštesniems ir platesniems stalo įrankiams, galite nulenkti šonines lentynėles ir užlenkti priekines spyglių eiles.

→ Pav. 5 - 6

Užlenkiamųjų spyglių užlenkimas

Jeigu užlenkiamųjų spyglių nereikia, galite juos užlenkti.

→ Pav. 7

Prieš naudojant pirmą kartą

Pirmojo paleidimo veiksmai

Paleidžiant pirmą kartą arba po to, kai buvo atstatytos gamyklinės nuostatos, Jums reikės nustatyti parametrus.

Reikalavimas. Prietaisas pastatytas ir prijungtas.

1. Įpilkite indaplovių druskos.
2. Įpilkite skalavimo priemonės.
3. Įjunkite prietaisą.
4. Nustatykite vandens minkštinimo įrenginį.
5. Nustatykite skalavimo priemonės pridėjimo kiekį.
6. Įdėkite ploviklio.

7. Be indų paleiskite didžiausios plovimo temperatūros programą.

Dėl vandens dėmių ir kitų liekanų mes rekomenduojame prieš naudojant pirmą kartą prietaisą išplauti be indų.

Patarimas. Šias nuostatas ir kitas pagrindines nuostatas Jūs galite bet kuriuo metu vėl pakeisti.

Indaplovių druskos įpylimas

Jei šviečia indaplovės druskos papildymo indikatorius, prieš pat paleisdami programą įpilkite į indaplovės druskos talpyklą indaplovių druskos.

DĖMESIO!

- Ploviklis gali sugadinti vandens minkštinimo įrenginį.
 - Į vandens minkštinimo įrangos talpyklą pilkite tik specialią indaplovėms skirtą druską.
- Indaplovių druska gali sukelti plovimo kameros koroziją.
 - Kad išbarstyta indaplovių druska būtų tuojau pat išplaunama iš plovimo kameros, indaplovių druską į jos talpyklą pilkite prieš pat paleisdami programą.

→ Pav. 8 - 13

Vandens kietumo nuostatų apžvalga

Čia pateikiama galimų vandens kietumo verčių apžvalga.

VANDENS KIETUMO LAIPSNIS °DH	KIETUMO DIAPAZONAS	MMOL/L	NUOSTATOS VERTĖ
0 - 6	minkštas	0 - 1,1	H00
7 - 8	minkštas	1,2 - 1,4	H01
9 - 10	vidutinis	1,5 - 1,8	H02
11 - 12	vidutinis	1,9 - 2,1	H03
13 - 16	vidutinis	2,2 - 2,9	H04
17 - 21	kietas	3,0 - 3,7	H05
22 - 30	kietas	3,8 - 5,4	H06
31 - 50	kietas	5,5 - 8,9	H07

Vandens minkštinimo įrenginio regeneravimo apžvalga

Kad būtų užtikrintos nepriekaištingos vandens minkštinimo įrenginio funkcijos, visose programose pagrindinio plovimo pabaigoje vykdomas vandens minkštinimo sistemos atnaujinimas.

Čia pateikiama ilgiausios papildomos veikimo trukmės ir sąnaudų apžvalga, atnaujinant vandens minkštinimo įrenginį. Savo prietaiso modeliui taikomą stulpelį rasite pagal vandens sąnaudas programoje „Eco 50“.

Vandens minkštinimo įrenginio atnaujinimas po x plovimo ciklų	6
Papildoma veikimo trukmė minutėmis	7
Papildomos vandens sąnaudos, litrais	5
Papildomos energijos sąnaudos, kWh	0,05

Nurodytos sąnaudos yra laboratorinėmis sąlygomis išmatuotosios vertės pagal šiuo metu galiojantį standartą, naudojant programą „Eco 50“ ir gamykloje nustatytą vandens kietumo laipsnį. 13 - 16°dH .

Skalavimo priemonės įpylimas

Kai šviečia skalavimo priemonės papildymo rodmuo, papildykite skalavimo priemonės. Naudokite tik buitiniuose indaplovėse naudoti skirtas skalavimo priemones.

→ Pav. 14 - 17

Vandens minkštinimo įrenginio nustatymas

Nustatykite prietaisą pagal vandens kietumo laipsnį.

→ Pav. 18

Skalavimo priemonės kiekio nustatymas

Jeigu ant indų lieka dryžių arba vandens dėmių, pakeiskite skalavimo priemonės kiekį.

Pastaba. Jeigu pakopa žemesnė, plovimo ciklui naudojamas mažesnis skalavimo skysčio kiekis, jeigu pakopa aukštesnė – dozuojama daugiau skalavimo skysčio.

→ Pav. 19

Ploviklis

Naudokite tik tokius ploviklius, kurie pritaikyti prietaisui. Tinka tiek atskiri plovikliai, tiek kombinuotieji plovikliai.

Kad plovimo ir džiovinimo rezultatai būtų optimalūs, naudokite atskirus ploviklius ir atskirai pridėkite indaplovių druskos bei skalavimo priemonės.

Pastaba. Laikykitės kiekvieno ploviklio gamintojo nurodymų.

Jei naudojate tabletes, užtenka vienos tabletės. Tabletę dėkite skersai.

Jei naudojate ploviklio miltelius arba skystąjį ploviklį, laikykitės gamintojo dozavimo nurodymų ir vadovaukitės skale ploviklio stalčiuje.

Normaliai nešvariems indams užtenka 20 ml–25 ml ploviklio. Jei indai nėra labai nešvarūs, pakanka ir mažesnio nei nurodyta ploviklio kiekio.

Valdymo skydelis

Valdymo skydelyje Jūs nustatote visas savo prietaiso funkcijas ir gaunate informacijos apie darbo būseną.

→ Pav. 20

1	IJN. / IŠJ. mygtukas  ir atstatos mygtukas Reset 4 sec.	Prietaiso įjungimas Prietaiso išjungimas Programos nutraukimas
2	Programos mygtukai	Programos
3	Ekranas	Ekране Jums rodoma informacija apie likusį laiką arba pagrindines nuostatas. Naudodamiesi ekranu ir nustatymo mygtukais, galite keisti pagrindinės nuostatas.
4	Laiko atidėjimas ir nustatymo mygtukai	Laiko atidėjimo nustatymas Pagrindinių nuostatų keitimas
5	Programos mygtukai ir papildomos funkcijos	Programos Papildomos funkcijos
6	Paleisties mygtukas Start	Programos paleidimas
7	Vandens tiekimo rodmuo	Vandens tiekimo rodmuo
8	Durelių atidarymo klavišas	Atidarykite prietaiso dureles.
9	Indaplovių druskos papildymo rodmuo	Vandens minkštinimo įrenginys
10	Skalavimo priemonės papildymo rodmuo	Skalavimo įrenginys
11	Mygtukas Setup 3 sec.	Jeį spausite Setup 3 sec. apie 3 sekundes, atversite pagrindines nuostatas.

Programų apžvalga







Čia rasite programų apžvalgą, kurias galima nustatyti.

Programos paleidimas:

→ Pav. 21

nustatyti programos paleidimo laiką:

→ Pav. 22

PROGRAMA	1) PROGRAMOS TRUKMĖ VAL.:MIN. 2) ENERGIJOS SĄNAUDOS KWH 3) VANDENS SĄNAUDOS L	PROGRAMOS EIGA
 Intensyvi 70°	<ul style="list-style-type: none"> • 1) 2:25 - 2:30 • 2) 1.150 - 1.250 • 3) 10.5 - 13.5 	Intensyvi: <ul style="list-style-type: none"> • Pirminis skalavimas • Plovimas 70 °C • Tarpinis skalavimas • Skalavimas 50 °C • Džiovinimas
AUTO Automatinė 45°-65°	<ul style="list-style-type: none"> • 1) 1:40 - 2:40 • 2) 0.680 - 1.300 • 3) 7.0 - 15.5 	Su jutikliniu derinimu: <ul style="list-style-type: none"> • pritaikoma jutiklių, atsižvelgiant į plovimo vandens nešvarumą
ECO Eco 50°	<ul style="list-style-type: none"> • 1) 3:55 • 2) 0.747 • 3) 9.5 	Taupiausia programa: <ul style="list-style-type: none"> • Pirminis skalavimas • Plovimas 50 °C • Tarpinis skalavimas • Skalavimas 66 °C • Džiovinimas
 Tyli 50°	<ul style="list-style-type: none"> • 1) 4:00 • 2) 0.800 • 3) 10.5 	Patylinta: <ul style="list-style-type: none"> • Pirminis skalavimas • Plovimas 50 °C • Tarpinis skalavimas • Skalavimas 35 °C • Džiovinimas
 Stiklas 40°	<ul style="list-style-type: none"> • 1) 1:40 - 1:45 • 2) 0.750 - 0.800 • 3) 11.1 - 13.7 	Ypatingai tausojančiai: <ul style="list-style-type: none"> • Pirminis skalavimas • Plovimas 40 °C • Tarpinis skalavimas • Skalavimas 50 °C • Džiovinimas
 Greita 65°	<ul style="list-style-type: none"> • 1) 0:15 • 2) 0.050 • 3) 4.0 	Optimalios trukmės: <ul style="list-style-type: none"> • Plovimas 65 °C • Tarpinis skalavimas • Skalavimas 69 °C • Džiovinimas
 Greita 45°	<ul style="list-style-type: none"> • 1) 0:35 • 2) 0.710 • 3) 10.5 	Optimalios trukmės: <ul style="list-style-type: none"> • Plovimas 45 °C • Tarpinis skalavimas • Skalavimas 50 °C
 Pirminis skalavimas	<ul style="list-style-type: none"> • 1) 0:15 • 2) 0.050 • 3) 4.0 	Šaltas nuskalavimas: <ul style="list-style-type: none"> • Pirminis skalavimas
 Mašinos priežiūra	<ul style="list-style-type: none"> • 1) 3:55 • 2) 0.747 • 3) 9.5 	Naudokite tik su tuščiu prietaisu. Mašinos priežiūra 70 °C

Nuorodos bandymus atliekantiems institutams



Bandymus atliekantiems institutams pateikiamos nuorodos dėl palyginamųjų patikrų, pvz., pagal EN 60436.



Čia kalbama apie sąlygas, kuriomis turi būti atliekami bandymai, tačiau ne apie rezultatus arba sąnaudas.

Užklausa el. paštu adresu: dishwasher@test-appliances.com
Mums reikalingas produkto numeris (E-Nr.) ir pagaminimo numeris (FD), kurie yra specifikacijų lentelėje ant prietaiso durelių.

Papildomos funkcijos

Čia rasite galimų papildomų funkcijų apžvalgą.

PAPILDOMOS FUNKCIJOS	NAUDOJIMAS
 Greita Plus	<ul style="list-style-type: none"> Veikimo laikas, priklausomai nuo plovimo programos, nuo 15 % iki 75 % trumpesnis. Vandens ir energijos sąnaudos padidėja.
 Nepilna indaplovė	<ul style="list-style-type: none"> Ijunkite papildomai, kai indų mažai. I ploviklio stalčių dėkite mažiau ploviklio, nei rekomenduojama pilnai įkrautai indaplovei. Veikimo laikas sutrumpinamas. Vandens ir energijos sąnaudos sumažėja.

PAPILDOMOS FUNKCIJOS	NAUDOJIMAS
 Džiovinimo papildomai	<ul style="list-style-type: none"> Kad būtų pasiektas geresnis džiovinimo rezultatas, padidinama skalavimo temperatūra ir prailginama džiovinimo fazė. Ypač gerai tinka plastikiniams dalims džiovinoti. Šiek tiek didesnės energijos sąnaudos ir prailgėja veikimo laikas.
 Intensyvi zona	<ul style="list-style-type: none"> Papildomai įjunkite, kai pridedama įvairių, ir mažiau, ir daugiau nešvarių indų, pvz., labiau nešvarūs puodai ir keptuvės apatiniame krepšyje ir normaliai nešvarūs indai viršutiniame krepšyje. Apatiniame krepšyje padidinamas purškimo slėgis ir ilgiau palaikoma maksimali programos temperatūra. Dėl to plovimas vyksta ilgiau ir padidėja energijos sąnaudos.

Trikčių šalinimas

Jeigu kilo prietaiso veikimo sutrikimų, pilnoje šio naudojimo vadovo versijoje perskaitykite skyriuje „Klaidų šalinimas“ pateiktą informaciją, kurią taip pat rasite: www.ikea.com.

Techniniai duomenys

Matmenys (AxPxG)	865 x 598 x 550 mm
Svoris	Maks.: 60 kg
Įtampa	220 - 240 V, 50 Hz arba 60 Hz
Jungimo vertė	2000 - 2400 W
Saugiklis	10 - 16 A
Vandens slėgis	<ul style="list-style-type: none"> Min. 0,05 MPa (0,5 bar) Maks. 1 MPa (10 bar)
Tiekimo kiekis	Min. 10 l/min
Vandens temperatūra	Šaltas vanduo. Karštas vanduo maks.: 60 °C
Talpa	14 indų komplektų

Daugiau informacijos apie savo modelį rasite internete adresu <https://eprel.ec.europa.eu/>. Šis žiniatinklio adresas susietas su oficialia ES produktų duomenų baze EPREL. Toliau, ieškodami modelio, vadovaukitės pateikiamomis instrukcijomis. Modelio žymą sudaro modelio pavadinimas ir prekės numeris be taškų. Šią informaciją rasite etiketėje, esančioje dešinėje prietaiso durelių pusėje.

Pastaba. Norėdami taupyti vandenį ir energiją, pakraukite prietaisą iki nurodyto maksimalaus standartinio indų rinkinių kiekio.

Informacija apie laisvą ir atvirojo kodo programinę įrangą

Šiame gaminyje yra programinės įrangos komponentų, kuriems autorių teisių savininkas suteikė laisvosios ir atvirojo kodo programinės įrangos licenciją. Šią licencijos informaciją galite parsisiųsti iš mūsų svetainės www.ikea.com. Arba galite atitinkamos informacijos paprašyti adresu se.hfb70.running.range@inter.ikea.com. Pirminis kodas pateikiamas jo paprašius. Savo prašymą siųskite pirmiau nurodytu adresu. Tema: „FOSS“

Informācija par izstrādājumu

→ Att. 1

Ražojuma apraksts

Iekārta

Šeit ir sniegts jūsu iekārtas sastāvdaļu pārskats.

→ Att. 2

1	Datu plāksnīte	Datu plāksnīte ar E-numuru un FD-numuru. Šie dati ir vajadzīgi tehniskā servisa dienestam.
2	Tīrītāja kamera	Iepildiet tīrītāja kamerā tīrītāju.
3	Apakšējais trauku grozs	Apakšējais trauku grozs
4	Speciālsāls tvertne	Iepildiet speciālsāli speciālsāls tvertnē.
5	Apakšējā smidzināšanas lāpstiņa	Apakšējā smidzināšanas lāpstiņa notīra traukus apakšējā trauku grozā. Ja trauki netiek optimāli notīrīti, notīriet smidzināšanas lāpstiņas.
6	Tablešu ievietošanas tvertne	Mazgāšanas cikla laikā tabletes automātiski no tīrītāja kameras iekrīt tablešu ievietošanas tvertnē, kur tās var optimāli izšķīst.
7	Augšējais trauku grozs	Augšējais trauku grozs
8	Galda piederumu atvilktnē	Galda piederumu atvilktnē
9	EmotionLight	Iekārtas iekšējais apgaismojums.
10	Etažere	Etažere
11	Augšējā skalošanas lāpstiņa	Augšējā skalošanas lāpstiņa notīra traukus augšējā trauku grozā. Ja trauki netiek optimāli notīrīti, notīriet smidzināšanas lāpstiņas.
12	Iesūkšanas atvere	Iesūkšanas atvere ir vajadzīga Žāvēšana.
13	Izpūtes atvere	Izpūtes atvere ir vajadzīga Žāvēšana.
14	Sietu sistēma	Sietu sistēma
15	Skalotāja tvertne	Skalotāja tvertnē iepildiet skalotāju.

Aprīkojums

Šeit ir sniegts jūsu iekārtas iespējamā aprīkojuma un tā lietošanas pārskats.

Aprīkojums ir atkarīgs no iekārtas varianta.

Augšējā trauku groza ar sānu svirām iestatīšana

Lai trauku grozos nomazgātu lielus traukus, iestatiet augšējā trauku groza iebīdīšanas augstumu.

→ Att. 3 - 4

Galda piederumu atvilktnes pārbūve

Lai iegūtu vairāk vietas augstākiem un platākiem galda piederumiem, varat nolocīt uz leju sānu plauktus un noliekt priekšējās balsteņu rindas.

→ Att. 5 - 6

Atvāzamo balsteņu noliekšana

Ja atvāzami balsteņi nav vajadzīgi, nolociet tos.

→ Att. 7

Pirms pirmās lietošanas reizes

Pirmā lietošanas reize

Pirmajā lietošanas reizē vai pēc rūpnīcas iestatījumu atiestātes ir jāveic iestatījumi.

Prasība: Iekārta ir uzstādīta un pieslēgta.

1. Iepildiet speciālsāli.
2. Iepildiet skaidrskalotāju.
3. Ieslēdziet iekārtu.
4. Iestatiet mīkstināšanas ierīci.
5. Iestatiet pievienotā skalotāja daudzumu.
6. Iepildiet tīrītāju.

7. Palaidiet programmu ar augstāko mazgāšanas temperatūru bez traukiem.

Iespējamo ūdens traipu un citu atlieku dēļ pirms pirmās lietošanas reizes iesakām iztīrīt iekārtu bez traukiem.

Padoms: Šo iestatījumu un citus pamatiestatījumus jebkurā laikā atkal var mainīt.

Speciālsāls iepilde

Ja deg īpašās sāls iepildes indikators, tieši pirms programmas palaišanas īpašās sāls tvertnē iepildiet īpašo sāli.

UZMANĪBU!

- Tīrītājs var bojāt mīkstināšanas ierīci.
 - Uzpildiet mīkstināšanas ierīces tvertni tikai ar trauku mazgājamo mašīnu speciālsāli.
- Speciālsāls var bojāt mazgāšanas tvertni ar koroziju.
 - Lai pārplūdušu speciālsāli izskalotu no mazgāšanas tvertnes, speciālsāls tvertnē uzpildiet speciālsāli tieši pirms programmas palaišanas.

→ Att. 8 - 13

Ūdens cietības iestatījumu pārskats

Šeit ir sniegts pārskats par iestatāmajām ūdens cietības vērtībām.

ŪDENS CIETĪBAS PAKĀPE °DH	CIETĪBAS DIAPAZONS	MMOL/L	IESTATĪTĀ VĒRTĪBA
0 - 6	mīksts	0 - 1,1	H00
7 - 8	mīksts	1,2 - 1,4	H01
9 - 10	vidējs	1,5 - 1,8	H02
11 - 12	vidējs	1,9 - 2,1	H03
13 - 16	vidējs	2,2 - 2,9	H04
17 - 21	ciets	3,0 - 3,7	H05
22 - 30	ciets	3,8 - 5,4	H06
31 - 50	ciets	5,5 - 8,9	H07

Pārskats par ūdens mīkstināšanas ierīces reģenerāciju

Lai nodrošinātu ūdens mīkstināšanas ierīces darbību bez traucējumiem, visās programmās pirms galvenās skalošanas beigām notiek ūdens mīkstināšanas ierīces reģenerācija. Šeit ir sniegts pārskats par maksimālo papildu darbības laiku un patēriņa rādītājiem mīkstināšanas ierīces reģenerācijas laikā. Jūsu iekārtas modelim atbilstošo aili nosakiet pēc ūdens patēriņa vērtības programmā Eco 50°.

Mīkstināšanas ierīces reģenerācija pēc x mazgāšanas cikliem	6
Papildu darbības laiks minūtēs	7
Ūdens papildu patēriņš litros	5
Strāvas papildu patēriņš kWh	0,05

Norādītās patēriņa vērtības ir laboratorijā iegūtas mērījumu vērtības atbilstoši pašlaik spēkā esošajam standartam, un tās ir aprēķinātas, izmantojot programmu Eco 50°, kā arī rūpnīcā iestatīto ūdens cietības pakāpi 13 - 16°dH.

Skalotāja iepilde

Ja mirdz skalotāja iepildes indikācija, iepildiet skalotāju. Izmantojiet tikai sadzīves trauku mazgājamai mašīnai paredzētu skalotāju.

→ Att. 14 - 17

Mīkstināšanas ierīces iestatīšana

Iestatiet savu iekārtu atbilstoši ūdens cietībai.

→ Att. 18

Pievienotā skalotāja daudzuma iestatīšana

Ja uz traukiem palikušas svēdras vai ūdens traipi, mainiet pievienotā skalotāja daudzumu.

Piezīme: Ja pakāpe ir zemāka, skalošanas posmā tiek pievienots mazāks skalošanas līdzekļa daudzums, bet, ja pakāpe ir augstāka, skalošanas posmā tiek pievienots lielāks skalošanas līdzekļa daudzums.

→ Att. 19

Tīrītājs

Izmantojiet tikai mazgāšanas līdzekli, kas ir piemērots trauku mazgājamai mašīnai. Piemēroti ir gan atsevišķi mazgāšanas līdzekļi, gan arī kombinētie mazgāšanas līdzekļi.

Lai iegūtu optimālus skalošanas un žāvēšanas rezultātus, lietojiet atsevišķo mazgāšanas līdzekli apvienojumā ar atsevišķi izmantojamo īpašo sāli un skalošanas līdzekli.

Piezīme: Katram mazgāšanas līdzeklim ievērojiet ražotāja norādījumus.

Izmantojot tabletes, pietiek ar vienu tableti. Ievietojiet tabletes šķērsām.

Izmantojot pulverveida mazgāšanas līdzekli vai šķidro mazgāšanas līdzekli, ievērojiet ražotāja sniegtos dozēšanas norādījumus un dozēšanas iedalījumu mazgāšanas līdzekļa nodalījumā.

Parasti normāli netīriem traukiem pietiek ar 20–25 ml tīrītāja. Ja trauki ir tikai nedaudz netīri, parasti pietiek ar mazliet mazāku tīrītāja daudzumu, nekā norādīts.

Vadības panelis

Vadības panelī iestata visas ierīces funkcijas un skata informāciju par darba režīmu.

→ Att. 20

1	Ieslēgšanas/izslēgšanas taustiņš  un atiestates taustiņš Reset 4 sec.	Iekārtas ieslēgšana Iekārtas izslēgšana Programmas atcelšana
2	Programmu taustiņi	Programmas
3	Displejs	Displejā ir redzama informācija par atlikušo darbības laiku vai pamatiestatījumiem. Ar displeju un iestatīšanas taustiņiem var mainīt pamatiestatījumus.
4	Laika priekšizvēle un iestatīšanas taustiņi	Laika priekšizvēles iestatīšana Pamatiestatījumu maiņa
5	Programmu taustiņi un papildfunkcijas	Programmas Papildfunkcijas
6	Palaides taustiņš Start	Programmas palaide
7	Ūdens ieplūdes indikācija	Ūdens ieplūdes indikācija
8	Durvju atvērējs	Atveriet iekārtas durvis.
9	Speciālsāls iepildes indikācija	Mīkstināšanas ierīce
10	Skalotāja iepildes indikācija	Skalotāja ierīce
11	Taustiņš Setup 3 sec.	Spiežot Setup 3 sec. apm. 3 sekundes, atveras pamatiestatījumi.

Programmu pārskats







Šeit ir sniegts pārskats par iestatāmajām programmām.

Programmas uzsākšana:

→ Att. 21

Programmas uzsākšanas laika iestatīšana:

→ Att. 22

PROGRAMMA	1) PROGRAMMAS ILGUMS, H:MIN 2) ENERĢIJAS PATĒRIŅŠ, KWH 3) ŪDENS PATĒRIŅŠ, L	PROGRAMMAS GAITA
 Intensīva 70°	<ul style="list-style-type: none"> • 1) 2:25 - 2:30 • 2) 1.150 - 1.250 • 3) 10.5 - 13.5 	Intensīva: <ul style="list-style-type: none"> • Noskalošana • Mazgāšana 70 °C • Starpskalošana • Skalošana 50 °C • Žāvēšana
AUTO Automātiska 45°-65°	<ul style="list-style-type: none"> • 1) 1:40 - 2:40 • 2) 0.680 - 1.300 • 3) 7.0 - 15.5 	Optimizēta ar sensoriem: <ul style="list-style-type: none"> • Tiek optimizēta ar sensoriem atkarībā no mazgāšanas ūdens piesārņojuma
ECO Eco 50°	<ul style="list-style-type: none"> • 1) 3:55 • 2) 0.747 • 3) 9.5 	Ekonomiskākā programma: <ul style="list-style-type: none"> • Noskalošana • Mazgāšana 50 °C • Starpskalošana • Skalošana 66 °C • Žāvēšana
 Klusa 50°	<ul style="list-style-type: none"> • 1) 4:00 • 2) 0.800 • 3) 10.5 	Optimizēts trokšņu līmenis: <ul style="list-style-type: none"> • Noskalošana • Mazgāšana 50 °C • Starpskalošana • Skalošana 35 °C • Žāvēšana
 Stikls 40°	<ul style="list-style-type: none"> • 1) 1:40 - 1:45 • 2) 0.750 - 0.800 • 3) 11.1 - 13.7 	Īpaši saudzīga: <ul style="list-style-type: none"> • Noskalošana • Mazgāšana 40 °C • Starpskalošana • Skalošana 50 °C • Žāvēšana
 Ātra 65°	<ul style="list-style-type: none"> • 1) 0:15 • 2) 0.050 • 3) 4.0 	Optimizēts laiks: <ul style="list-style-type: none"> • Mazgāšana 65 °C • Starpskalošana • Skalošana 69 °C • Žāvēšana
 Ātra 45°	<ul style="list-style-type: none"> • 1) 0:35 • 2) 0.710 • 3) 10.5 	Optimizēts laiks: <ul style="list-style-type: none"> • Mazgāšana 45 °C • Starpskalošana • Skalošana 50 °C
 Iepriekšskalošana	<ul style="list-style-type: none"> • 1) 0:15 • 2) 0.050 • 3) 4.0 	Auksta noskalošana: <ul style="list-style-type: none"> • Noskalošana
 Mašīnas kopšana	<ul style="list-style-type: none"> • 1) 3:55 • 2) 0.747 • 3) 9.5 	Lietojiet tikai, kad iekārta ir iztukšota. Mašīnas kopšana 70 °C

Norādījumi pārbaudes iestādēm

Pārbaudes iestādes saņem norādījumus par salīdzinošām pārbaudēm, piemēram, saskaņā ar EN60436.



Šajos gadījumos runa ir par testu veikšanas nosacījumiem, nevis par rezultātiem vai patēriņa rādītājiem.



Pieprasījumus sūtiet uz e-pastu: dishwasher@test-appliances.com

Jānorāda izstrādājuma numurs (E-Nr.) un izgatavošanas numurs (FD), kuri atrodami datu plāksnītē uz iekārtas durvīm.

Papildfunkcijas

Šeit ir sniegts pārskats par iestatāmajām papildfunkcijām.

PAPILDFUNKCIJAS	LIETOŠANA
 Ātra Plus	<ul style="list-style-type: none"> Atkarībā no mazgāšanas programmas darbības laiks tiek saīsināts par 15 līdz 75%. Ūdens patēriņš un enerģijas patēriņš tiek palielināts.
 Ar ½ no trauku iepildes	<ul style="list-style-type: none"> Ieslēdziet, ja ir maz trauku. Ievietojiet tīrītāja kamerā mazāk tīrītāja, nekā ieteicams tad, kad mašīna ir pilna. Darbības laiks samazinās. Ūdens patēriņš un enerģijas patēriņš samazinās.

PAPILDFUNKCIJAS	LIETOŠANA
 Papildu žāvēšana	<ul style="list-style-type: none"> Labākam žāvēšanas rezultātam skalošanas temperatūra tiek paaugstināta un žāvēšanas fāze tiek palielināta. Īpaši piemērota plastmasas detaļu žāvēšanai. Enerģijas patēriņš un darbības laiks nedaudz palielinās.
 Intensīvā zona	<ul style="list-style-type: none"> Ieslēdziet ļoti netīru un nedaudz netīru trauku kombinācijas gadījumā, piem., apakšējā grozā ievietojiet netīrākus katlus un pannas, bet augšējā grozā - normāli netīrus traukus. Smidzināšanas spiediens apakšējā grozā palielinās un maksimālā programmas temperatūra tiek uzturēta ilgāk. Tā palielinās darbības laiks un enerģijas patēriņš.

Rīcība problēmu gadījumā

Ja ar ierīci rodas kāda problēma, skatiet nodaļu "Kļūdu novēršana" lietotāja rokasgrāmatas pilnajā versijā, kas pieejama tīmekļa vietnē www.ikea.com.

Tehniskie dati

Izmēri (AxPxD)	865 x 598 x 550 mm
Svars	Maks: 60 kg
Spriegums	220 - 240 V, 50 Hz vai 60 Hz
Kopējā patērējamā jauda	2000 - 2400 W
Drošinātājs	10 - 16 A
Ūdens spiediens	<ul style="list-style-type: none"> min. 0,05 MPa (0,5 bar) maks. 1 MPa (10 bar)
Ieplūdes daudzums	min. 10 l/min
Ūdens temperatūra	Aukstais ūdens. Siltais ūdens maks.: 60 °C
Ietilpība	14 standarta galda piederumi

Papildu informācija par jūsu modeli ir pieejama internetā <https://eprel.ec.europa.eu/>. Šī internetvietne ir piesaistīta ES produktu oficiālajai datubāzei EPREL. Ņemiet vērā modeļu meklēšanas norādījumus. Modeļa identifikācija izriet no modeļa nosaukuma un artikula numura bez punkta. Šī informācija ir atrodamā etiķetē iekārtas durvju labajā pusē.

Piezīme: Lai ekonomētu elektroenerģiju un ūdeni, piepildiet ierīci, nepārsniedzot norādīto maksimālo trauku daudzumu.

Informācija par bezmaksas un Open Source programmatūru

Šim ražojumam ir programmatūras komponenti, ko autoritāšu īpašnieki ir licencējuši kā bezmaksas vai Open Source programmatūru.

Licences informāciju var lejupielādēt mūsu internetvietnē www.ikea.com. Alternatīvi attiecīgo informāciju var pieprasīt se.hfb70.running.range@inter.ikea.com.

Pēc pieprasījuma tiek piešķirts avota kods.

Nosūtiet savu pieprasījumu uz iepriekš minēto adresi. Temats: "**FOSS**"

Informácie o výrobku

→ Obr. 1

Opis výrobku

Spotrebič

Tu nájdete prehľad komponentov vášho spotrebiča.

→ Obr. 2

1	Typový štítok	Typový štítok s číslom E a číslom FD. Tieto údaje potrebujete pri komunikácii so zákazníckym servisom.
2	Zásobník na umývací prostriedok	Naplňte zásobník umývacím prostriedkom.
3	Dolný kôš na riad	Dolný kôš na riad
4	Zásobník na špeciálnu soľ	Zásobník na špeciálnu soľ naplňte špeciálnou soľou.
5	Dolné ostrekovacie rameno	Dolné ostrekovacie rameno čistí riad v dolnom koši na riad. Ak riad nie je optimálne umytý, vyčistite ostrekovacie ramená.
6	Miska na zachytávanie tabliet	Tablety počas umývania automaticky spadnú zo zásobníka na umývací prostriedok do misky na zachytávanie tabliet, kde sa môžu optimálne rozpustiť.
7	Horný kôš na riad	Horný kôš na riad
8	Zásuvka na príbor	Zásuvka na príbor
9	EmotionLight	Vnútorne osvetlenie spotrebiča.
10	Etažér	Etažér
11	Horné ostrekovacie rameno	Horné ostrekovacie rameno čistí riad v hornom koši na riad. Ak riad nie je optimálne umytý, vyčistite ostrekovacie ramená.
12	Nasávací otvor	Nasávací otvor je potrebný pre Sušenie.
13	Vyfukovací otvor	Vyfukovací otvor sa potrebuje pre Sušenie.
14	Sústava sítiok	Sústava sítiok
15	Zásobník na leštidlo	Naplňte zásobník leštidlom pre leštiace zariadenie.

Výbava

Tu nájdete prehľad možnej výbavy vašej umývačky riadu a jej použitia.

Výbava závisí od vášho variantu spotrebiča.

Nastavenie horného koša na riad pomocou bočných pák

Na umývanie väčších častí riadu v košoch na riad nastavte výšku zasúvania horného koša na riad.

→ Obr. 3 - 4

Prestavba zásuvky na príbor

Bočné priehradky môžete sklopiť a predné trňové rady môžete preklopiť, čím získate viac miesta pre vyššie a širšie časti príboru.

→ Obr. 5 - 6

Preklopenie sklápacích držiakov

Ak sklápacie držiaky nepotrebujete, preklopte ich.

→ Obr. 7

Pred prvým použitím

Vykonanie prvého uvedenia do prevádzky

Pri prvom uvedení do prevádzky alebo po resetovaní nastavení na výrobné nastavenia musíte vykonať nastavenia.

Požiadavka: Spotrebič je nainštalovaný a pripojený.

1. Pridajte špeciálnu soľ.
2. Doplnite leštidlo.
3. Spotrebič zapnite.
4. Nastavte zariadenie na zmäkčovanie vody.
5. Nastavte množstvo pridaného leštiaceho prostriedku.

6. Pridajte umývací prostriedok.
7. Spustíte program s najvyššou teplotou čistenia bez riadu.
Pred prvým použitím spotrebiča ho odporúčame vyčistiť bez riadu, pretože by na ňom mohli byť škvrny od vody a iné zvyšky.

Tip: Tieto nastavenia a ďalšie základné nastavenia môžete kedykoľvek znovu zmeniť.

Pridanie špeciálnej soli

Keď indikátor signalizujúci potrebu doplnenia špeciálnej soli svieti, naplňte zásobník na špeciálnu soľ bezprostredne pred spustením programu.

POZOR!

- Umývací prostriedok môže poškodiť zariadenie na zmäkčovanie vody.
 - Zásobník zariadenia na zmäkčovanie vody naplňajte iba špeciálnou soľou pre umývačky riadu.
- Špeciálna soľ môže spôsobiť koróziu, ktorá môže poškodiť umývavicu vaňu.
 - Naplňte zásobník na špeciálnu soľ bezprostredne pred spustením programu, aby sa pretečená špeciálna soľ prepláchnutím odstránila z umývacej vane.

→ Obr. 8 - 13

Prehľad nastavení pre tvrdosť vody

Tu nájdete prehľad nastaviteľných hodnôt tvrdosti vody.

STUPEŇ TVRDOSTI VODY °DH	ROZSAH TVRDOSTI	MMOL/L	HODNOTA NASTAVENIA
0 - 6	mäkká	0 - 1,1	H00
7 - 8	mäkká	1,2 - 1,4	H01
9 - 10	stredná	1,5 - 1,8	H02
11 - 12	stredná	1,9 - 2,1	H03
13 - 16	stredná	2,2 - 2,9	H04
17 - 21	tvrdá	3,0 - 3,7	H05
22 - 30	tvrdá	3,8 - 5,4	H06
31 - 50	tvrdá	5,5 - 8,9	H07

Prehľad regenerácie zmäkčovacieho zariadenia

Na dosiahnutie bezporuchovej funkcie zmäkčovacieho zariadenia prebieha vo všetkých programoch pred koncom cyklu hlavného oplachu regenerácia zmäkčovacieho zariadenia.

V tejto časti nájdete prehľad maximálneho dodatočného času chodu a hodnôt spotreby počas regenerácie zmäkčovacieho zariadenia. Platný stĺpec pre váš variant spotrebiča nájdete podľa spotreby vody v programe Eco 50°.

Regenerácia zmäkčovacieho zariadenia po x cykloch oplachovania	6
Dodatočný čas chodu v minútach	7
Zvýšená spotreba vody v litroch	5
Zvýšená spotreba prúdu v kWh	0,05

Uvedené hodnoty spotreby sú namerané laboratórne hodnoty vypočítané podľa platných štandardov a na základe programu Eco 50°, ako aj podľa nastavenej výrobnéj hodnoty tvrdosti vody 13 - 16°dH.

Dopĺňanie leštiaceho prostriedku

Keď indikátor dopĺňania leštiaceho prostriedku svieti, doplňte leštiaci prostriedok. Používajte iba leštiaci prostriedok pre umývačky riadu určené pre domácnosti.

→ Obr. 14 - 17

Nastavenie zariadenia na zmäkčovanie vody

Nastavte spotrebič na zistenú tvrdosť vody.

→ Obr. 18

Nastavenie množstva pridaného leštiaceho prostriedku

Ak na riade zostávajú šmuhy alebo škvrny od vody, zmeňte množstvo pridaného leštiaceho prostriedku.

Poznámka: Nízky stupeň pridáva do cyklu oplachovania menej leštiaceho prostriedku, vyšší stupeň pridáva do cyklu oplachovania viac leštiaceho prostriedku.

→ Obr. 19

Umývací prostriedok

Používajte iba umývacie prostriedky, ktoré sú vhodné pre umývačku riadu. Vhodné sú jednozložkové, ako aj kombinované umývacie prostriedky.

Optimálne výsledky umývania a sušenia dosiahnete vtedy, ak budete používať jednozložkové umývacie prostriedky v kombinácii s osobitným používaním špeciálnej soli a leštiaceho prostriedku.

Poznámka: Pri každom umývacom prostriedku dodržiavajte pokyny výrobcu.

Ak používate tablety, stačí jedna tableta. Tablety vkladajte priečne.

Ak používate práškové alebo tekuté umývacie prostriedky, dodržiavajte pokyny výrobcu týkajúce sa dávkovania a rešpektujte rozdelenie dávkovania v zásobníku na umývací prostriedok.

Pri bežnom znečistení postačí 20 ml - 25 ml umývacieho prostriedku. Ak je riad znečistený iba málo, zvyčajne postačí o čosi menšie množstvo umývacieho prostriedku ako sa udáva.

Ovládací panel

Pomocou ovládacieho poľa môžete nastaviť všetky funkcie vášho spotrebiča a získať informácie o prevádzkovom stave.

→ Obr. 20

1	Tlačidlo ZAP/VYP  a tlačidlo Reset Reset 4 sec.	Zapnutie spotrebiča Vypnutie spotrebiča Zrušenie programu
2	Programové tlačidlá	Programy
3	Displej	Na displeji sa zobrazujú informácie o zvyšnom čase alebo základných nastaveniach. Pomocou displeja a nastavovacích tlačidiel môžete meniť základné nastavenia.
4	Časová predvolba a nastavovacie tlačidlá	Nastavenie časovej predvolby Zmena základných nastavení
5	Programové tlačidlá a prídavné funkcie	Programy Doplňkové funkcie
6	Tlačidlo Štart Start	Spustenie programu
7	Indikátor prívodu vody	Indikátor prívodu vody
8	Otváranie dverí	Otvorte dvierka spotrebiča.
9	Indikátor doplnenia špeciálnej soli	Zmäkčovacie zariadenie
10	Indikátor dopĺňania leštiaceho prostriedku	Leštiace zariadenie
11	Tlačidlo Setup 3 sec.	Stlačením Setup 3 sec. na cca 3 sekundy otvoríte základné nastavenia.

Prehľad programov







Tu nájdete prehľad nastaviteľných programov.

Spustíte program:

→ Obr. 21

Nastavíte čas začiatku pre program:

→ Obr. 22

PROGRAM	1) TRVANIE PROGRAMU V H:MIN 2) SPOTREBA ENERGIE V KWH 3) SPOTREBA VODY V LITROCH	PRIEBEH PROGRAMU
 Intenzívny 70°	<ul style="list-style-type: none"> • 1) 2:25 - 2:30 • 2) 1.150 - 1.250 • 3) 10.5 - 13.5 	Intenzívny: <ul style="list-style-type: none"> • Predumytie • Umývanie 70 °C • Medzioplachovanie • Leštenie 50 °C • Sušenie
AUTO Auto 45-65°	<ul style="list-style-type: none"> • 1) 1:40 - 2:40 • 2) 0.680 - 1.300 • 3) 7.0 - 15.5 	Senzorom optimalizovaný: <ul style="list-style-type: none"> • Optimalizuje sa v závislosti od znečistenia umývacej vody pomocou senzoriky
ECO Eco 50°	<ul style="list-style-type: none"> • 1) 3:55 • 2) 0.747 • 3) 9.5 	Najúspornejší program: <ul style="list-style-type: none"> • Predumytie • Umývanie 50 °C • Medzioplachovanie • Leštenie 66 °C • Sušenie
 Silence 50°	<ul style="list-style-type: none"> • 1) 4:00 • 2) 0.800 • 3) 10.5 	Zvukovo optimalizovaný: <ul style="list-style-type: none"> • Predumytie • Umývanie 50 °C • Medzioplachovanie • Leštenie 35 °C • Sušenie
 Sklo 40°	<ul style="list-style-type: none"> • 1) 1:40 - 1:45 • 2) 0.750 - 0.800 • 3) 11.1 - 13.7 	Mimoriadne jemný: <ul style="list-style-type: none"> • Predumytie • Umývanie 40 °C • Medzioplachovanie • Leštenie 50 °C • Sušenie
 Rýchly 65°	<ul style="list-style-type: none"> • 1) 0:15 • 2) 0.050 • 3) 4.0 	Časovo optimalizovaný: <ul style="list-style-type: none"> • Umývanie 65 °C • Medzioplachovanie • Leštenie 69 °C • Sušenie
 Rýchly 45°	<ul style="list-style-type: none"> • 1) 0:35 • 2) 0.710 • 3) 10.5 	Časovo optimalizovaný: <ul style="list-style-type: none"> • Umývanie 45 °C • Medzioplachovanie • Leštenie 50 °C
 Predumytie	<ul style="list-style-type: none"> • 1) 0:15 • 2) 0.050 • 3) 4.0 	Studené opláchnutie: <ul style="list-style-type: none"> • Predumytie
 Čistenie spotrebiča	<ul style="list-style-type: none"> • 1) 3:55 • 2) 0.747 • 3) 9.5 	Používajte len v prípade prázdneho spotrebiča. Starostlivosť o spotrebič 70 °C

Upozornenia pre testovacie ústavy

Testovacie ústavy dostávajú upozornenia pre porovnávacie skúšky, napr. podľa EN 60436.



Jedná sa pritom o podmienky pre vykonávanie skúšok, nejedná sa o výsledky alebo hodnoty spotreby.



Dopyt prostredníctvom e-mailu na adrese: dishwasher@test-appliances.com

Uveďte číslo výrobku (E-Nr.) a výrobné číslo (FD) nachádzajúce sa na typovom štítku spotrebiča.

Doplňkové funkcie

Tu nájdete prehľad nastaviteľných doplnkových funkcií.

DOPLŇKOVÉ FUNKCIE	POUŽITIE
 Rýchly Plus	<ul style="list-style-type: none"> Čas chodu sa v závislosti od programu umývania skraca o 15 % až 75 %. Spotreba vody a energie sa zvyšuje.
 Polovičná náplň	<ul style="list-style-type: none"> Pripojte pri malom množstve riadu. Do zásobníka dajte o čosi menej umývacieho prostriedku v porovnaní s odporúčaným množstvom pre úplné vyťaženie. Čas chodu sa skrátí. Spotreba vody a energie sa zníži.

DOPLŇKOVÉ FUNKCIE	POUŽITIE
 Extra sušenie	<ul style="list-style-type: none"> Pre lepší výsledok sušenia sa teplota leštenia zvýši a fáza sušenia sa predĺži. To je mimoriadne vhodné na sušenie plastových predmetov. Spotreba energie sa mierne zvýši a čas chodu sa predĺži.
 Intenzívna zóna	<ul style="list-style-type: none"> Pripojte pri zmiešanom naložení s výrazne a mierne znečisteným riadom, napr. do spodného koša vložte silnejšie znečistené hrnce a panvice a do vrchného koša vložte bežne znečistený riad. Ostrekovací tlak v spodnom koši sa zvýši a maximálna teplota programu sa udržiava dlhšie. Tým sa zvýši čas chodu a spotreba energie.

Riešenie problémov

Ak máte so spotrebičom nejaký problém, prečítajte si kapitolu „Odstraňovanie chýb“ v plnej verzii používateľskej príručky, ktorá je k dispozícii na nasledujúcich stránkach: www.ikea.com.

Technické údaje

Rozmery (VxŠxH)	865 x 598 x 550 mm
Hmotnosť	Max.: 60 kg
Napätie	220 - 240 V, 50 Hz alebo 60 Hz
Menovitý príkon	2000 - 2400 W
Poistka	10 - 16 A
Tlak vody	<ul style="list-style-type: none"> min. 0,05 MPa (0,5 bar) max. 1 MPa (10 bar)
Prívodové množstvo	min. 10 l/min
Teplota vody	Studená voda. Teplá voda max.: 60 °C
Kapacita	14 jedálenských súprav

Informácie k voľne dostupnému a open source softvéru

Tento produkt obsahuje softvérové komponenty, ktoré sú podľa autorských práv licencované ako voľne dostupné alebo open source softvéry.

Tieto licenčné informácie si môžete stiahnuť z našej domovskej stránky www.ikea.com. Príslušné informácie si môžete prípadne vyžiadať na se.hfb70.running.range@inter.ikea.com.

Na požiadanie dostanete k dispozícii zdrojový kód. Svoju žiadosť pošlite aj na vyššie uvedenú adresu. Predmet: „FOSS“

Ďalšie informácie o vašom modeli nájdete na internete na <https://eprel.ec.europa.eu/>. Táto webová adresa odkazuje na oficiálnu produktovú databázu EÚ EPREL. Postupujte podľa týchto pokynov na vyhľadanie modelu. Identifikácia modelu sa skladá z názvu modelu a čísla tovaru bez bodiek. Tieto informácie nájdete na etikete na pravej strane dvierok zariadenia.

Poznámka: Na šetrenie energie a vody naložte spotrebič až po uvedený maximálny počet štandardných súprav riadu.

Informații despre produs

→ Fig. 1

Descrierea produsului

Aparat

Aici găsiți o privire de ansamblu asupra componentelor aparatului dvs.

→ Fig. 2

1	Plăcuța de identificare	Plăcuța de identificare cu numărul E și numărul FD. Datele sunt necesare pentru unitatea de service abilitată.
2	Compartiment pentru detergenți	Umpleți compartimentul pentru detergent cu detergent.
3	Sertar inferior pentru vase	Sertar inferior pentru vase
4	Rezervor pentru săruri speciale	Umpleți rezervorul pentru săruri speciale cu săruri speciale.
5	Braț inferior de pulverizare	Brațul inferior de pulverizare curăță vesela din sertarul inferior pentru vase. Dacă vesela nu se curăță optim, curățați brațele de pulverizare.
6	Compartiment colectare tablete	În timpul ciclului de spălare, tabletele cad automat din compartimentul pentru detergent, în cel de colectare a tabletelor, unde acestea se pot dizolva în mod optim.
7	Sertar superior pentru vase	Sertar superior pentru vase
8	Sertarul pentru tacâmuri	Sertarul pentru tacâmuri
9	EmotionLight	Iluminarea interioară a aparatului.
10	Etajera	Etajera
11	Brațul superior de pulverizare	Brațul superior de pulverizare curăță vesela din sertarul superior pentru vase. Dacă vesela nu se curăță optim, curățați brațele de pulverizare.
12	Deschidere pentru aspirare	Deschiderea pentru aspirare este necesară pentru Uscarea.
13	Orificiu de suflare	Orificiul de suflare este necesară pentru Uscarea.
14	Sistemul de filtre	Sistemul de filtre
15	Rezervor pentru soluția de clătire	Umpleți rezervorul pentru soluția de clătire cu soluție de clătire.

Dotare

Aici dispuneți de o prezentare generală a accesoriilor posibile ale aparatului dvs. și a utilizării acestora. Accesoriile depind de varianta aparatului dvs.

Reglarea coșului pentru vase de sus cu mânerle laterale

Pentru a spăla obiectele de veselă mai voluminoase, reglați înălțimea de inserare a coșului pentru vase de sus.

→ Fig. 3 - 4

Reconfigurarea sertarului pentru tacâmuri

Pentru a obține mai mult loc pentru tacâmurile mai înalte și mai late, puteți rabata în jos suporturile laterale și puteți rabata rândurile de tije din față.

→ Fig. 5 - 6

Rabaterea tijelor rabatabile

Dacă nu aveți nevoie de tijele rabatabile, rabatați-le.

→ Fig. 7

Înainte de prima utilizare

Efectuarea primei puneri în funcțiune

Trebuie să efectuați setările la prima punere în funcțiune sau după resetarea la setările din fabrică.

Cerință: Aparatul este instalat și racordat.

1. Adăugați săruri speciale.
2. Umpleți cu limpezitor.

3. Porniți aparatul.
4. Reglați instalația de dedurizare.
5. Setați cantitatea de soluție de clătire.
6. Introduceți detergentul.
7. Porniți programul cu cea mai mare temperatură de curățare fără vesală.

Datorită posibilității de apariție a unor pete de apă sau a altor reziduuri vă recomandăm să porniți aparatul înainte de prima utilizare cu un program de spălare fără veselă.

Recomandare: Puteți modifica oricând aceste setări și setările de bază.

Adăugați sare specială

Dacă se aprinde indicatorul de umplere cu săruri speciale, umpleți rezervorul pentru săruri speciale cu săruri speciale imediat înainte de pornirea programului.

ATENȚIE!

- Detergentul poate deteriora instalația de dedurizare.
 - Umpleți rezervorul instalației de dedurizare numai cu săruri speciale pentru mașina de spălat vase.

- Sărurile speciale pot deteriora interiorul mașinii de spălat vase ca urmare a coroziunii.
- Pentru ca sărurile speciale în exces să fie spălate din interiorul mașinii de spălat vase, umpleți rezervorul pentru săruri speciale cu săruri speciale chiar înainte de începerea programului.

→ Fig. 11 - 13

Adăugarea soluției de clătire

Dacă se aprinde indicatorul de umplere cu soluție de clătire, umpleți cu soluție de clătire. Utilizați numai soluție de clătire pentru mașinile de spălat de uz casnic.

→ Fig. 14 - 17

Reglarea instalației de dedurizare

Setați aparatul dvs. la gradul de duritate a apei.

→ Fig. 18

Prezentare generală a setărilor de duritate a apei

Aici se găsește o prezentare generală a valorilor durității apei care pot fi setate.

GRAD DE DURITATE A APEI °DH	DOMENIUL DE DURITATE	MMOL/L	VALOARE DE SETARE
0 - 6	Moale	0 - 1,1	H00
7 - 8	Moale	1,2 - 1,4	H01
9 - 10	Medie	1,5 - 1,8	H02
11 - 12	Medie	1,9 - 2,1	H03
13 - 16	Medie	2,2 - 2,9	H04
17 - 21	Dură	3,0 - 3,7	H05
22 - 30	Dură	3,8 - 5,4	H06
31 - 50	Dură	5,5 - 8,9	H07

Prezentare generală - regenerarea instalației de dedurizare

Pentru a obține o funcționare fără defecțiuni a instalației de dedurizare, în toate programele, înainte de ciclul principal de spălare, are loc o regenerare a instalației de dedurizare. Aici se găsește o prezentare generală a timpului de funcționare suplimentar maxim și a valorilor de consum la regenerarea instalației de dedurizare apă. Coloana valabilă pentru varianta dvs. de aparat o găsiți cu ajutorul consumului de apă în programul Eco 50°.

Regenerarea instalației de dedurizare apă după x procese de spălare	6
Timpul de funcționare suplimentar exprimat în minute	7
Consum suplimentar de apă, exprimat în litri	5
Consum suplimentar de curent, exprimat în kWh	0,05

Valorile de consum menționate sunt valori măsurate în laborator, determinate în cadrul programului Eco 50°, în conformitate cu normele actuale în vigoare și pe baza valorii gradului de duritate a apei de 13 - 16°dH, care este setată din fabricație.

Setarea cantității de soluție de clătire

Modificați cantitatea de soluție de clătire dacă pe veselă rămân urme sau pete de apă.

Notă: O treaptă mai mică consumă mai puțin detergent la un ciclu de spălare, o treaptă mai înaltă consumă mai mult detergent la un ciclu de spălare.

→ Fig. 19

Detergentul

Utilizați numai detergenți care sunt concepuți special pentru mașinile de spălat vase. Sunt adecvați atât detergenții solo, cât și detergenții combinați.

Pentru a obține rezultate optime de spălare și uscare, utilizați detergenții solo în combinație cu aplicarea separată de săruri speciale și soluție de clătire.

Notă: Respectați indicațiile producătorului pentru fiecare detergent în parte.

Dacă utilizați tablete, este suficientă o tabletă. Introduceți tabletele transversal.

Dacă utilizați detergenți sub formă de pulbere sau detergenți lichizi, să respectați instrucțiunile de dozare ale producătorului și segmentarea pentru dozare din compartimentul pentru detergent.

La o murdărire normală sunt suficienți 20 ml - 25 ml de detergent. În cazul veselei puțin murdare, este suficientă o cantitate de detergent ceva mai mică decât cea indicată.

Panoul de comandă

Prin intermediul elementului de operare setați toate funcțiile aparatului dvs și primiți informații cu privire la stadiul de operare.

→ Fig. 20

1	Tasta PORNIT / OPRIT  și tasta Reset Reset 4 sec.	Porniți aparatul Deconectarea aparatului Anularea programului
2	Taste de program	Programe
3	Display	Pe display se afișează informații despre durata rămasă sau setările de bază. Cu ajutorul display-ului și tastelor de reglare puteți modifica setările de bază.
4	Programarea orei de pornire și tastele de reglare	Setarea programării orei de pornire Modificarea setărilor de bază
5	Tastele de program și funcțiile suplimentare	Programe Funcțiile suplimentare
6	Tasta Start Start	Pornirea programului
7	Indicatorul de alimentare cu apă	Indicator pentru alimentare cu apă
8	Mâner deschidere ușă	Deschideți ușa aparatului.
9	Indicator de umplere cu săruri speciale	Instalația de dedurizare
10	Indicatorul de umplere cu soluție pentru clătire	Instalația de clătire
11	Tasta Setup 3 sec.	Dacă apăsați pe Setup 3 sec. cca. 3 secunde, se deschid setările de bază.

Prezentare generală a programelor







Aici se găsește o prezentare generală a programelor care pot fi setate.

Porniți un program:

→ Fig. 21

Setați momentul de pornire pentru un program:

→ Fig. 22

PROGRAM	1) DURATA PROGRAMULUI ÎN H:MIN 2) CONSUM DE ENERGIE ÎN KWH 3) CONSUM DE APĂ ÎN L	DERULAREA PROGRAMULUI
 Intensiv 70°	<ul style="list-style-type: none"> 1) 2:25 - 2:30 2) 1.150 - 1.250 3) 10.5 - 13.5 	Intensiv: <ul style="list-style-type: none"> • Prespălare • Curățare la 70 °C • Spălare intermediară • Clătire la 50 °C • Uscarea
AUTO Auto 45-65°	<ul style="list-style-type: none"> 1) 1:40 - 2:40 2) 0.680 - 1.300 3) 7.0 - 15.5 	Senzor-optimizat: <ul style="list-style-type: none"> • Se optimizează în funcție de gradul de murdărire a apei folosite la clătire, cu ajutorul sistemului de senzori
ECO Eco 50°	<ul style="list-style-type: none"> 1) 3:55 2) 0.747 3) 9.5 	Program economic: <ul style="list-style-type: none"> • Prespălare • Curățare la 50 °C • Spălare intermediară • Clătire la 66 °C • UscareUscare
 Mod silențios 50°	<ul style="list-style-type: none"> 1) 4:00 2) 0.800 3) 10.5 	Zgomot optimizat: <ul style="list-style-type: none"> • Prespălare • Curățare la 50 °C • Spălare intermediară • Clătire la 35 °C • Uscarea
 Sticlă 40°	<ul style="list-style-type: none"> 1) 1:40 - 1:45 2) 0.750 - 0.800 3) 11.1 - 13.7 	Protecție specială: <ul style="list-style-type: none"> • Prespălare • Curățare la 40 °C • Spălare intermediară • Clătire la 50 °C • Uscarea
 Rapid 65°	<ul style="list-style-type: none"> 1) 0:15 2) 0.050 3) 4.0 	Timp optimizat: <ul style="list-style-type: none"> • Curățare la 65 °C • Spălare intermediară • Clătire la 69 °C • Uscarea
 Rapid 45°	<ul style="list-style-type: none"> 1) 0:35 2) 0.710 3) 10.5 	Timp optimizat: <ul style="list-style-type: none"> • Curățare la 45 °C • Spălare intermediară • Clătire la 50 °C
 Prespălare	<ul style="list-style-type: none"> 1) 0:15 2) 0.050 3) 4.0 	Clătire rece: <ul style="list-style-type: none"> • Prespălare
 Curățare maș	<ul style="list-style-type: none"> 1) 3:55 2) 0.747 3) 9.5 	A se utiliza numai la aparatul golit. Curățarea mașinii la 70 °C

Indicații pentru institutele de testare

Institutele de testare primesc indicații pentru verificări comparative, de exemplu, conform EN60436.



Aici este vorba de condițiile pentru efectuarea testelor, nu despre rezultate sau de valori de întrebuițare.



Solicitarea se trimite pe e-mail la: dishwasher@test-appliances.com

Sunt necesare numărul de produs (Nr. E) și numărul de fabricație (FD), care se găsesc pe plăcuța de tip de pe ușa aparatului.

Funcțiile suplimentare

Aici se găsește o prezentare generală a funcțiilor suplimentare care pot fi setate.

FUNCȚIILE SUPLIMENTARE	UTILIZARE
 Rapid Plus	<ul style="list-style-type: none"> • Timpul de funcționare se scurtează în funcție de programul de spălare cu 15 % până la 75 %. • Consumul de apă și consumul de energie se măresc.
 Jumătate încărcătură	<ul style="list-style-type: none"> • Activați dacă sunt prea puține vase. • Introduceți în compartimentul pentru detergent mai puțin detergent decât se recomandă pentru încărcarea completă a mașinii. • Timpul de funcționare se scurtează. • Consumul de apă și consumul de energie se reduc.

FUNCȚIILE SUPLIMENTARE	UTILIZARE
 Uscare Extra	<ul style="list-style-type: none"> • Pentru un rezultat îmbunătățit de uscare se mărește temperatura de clătire și se prelungește faza de uscare. • Se pretează în mod special la uscarea pieselor din material plastic. • Consumul de energie este ușor crescut și timpul de funcționare se prelungește.
 Zonă intensivă	<ul style="list-style-type: none"> • Se activează la încărcarea mixtă cu vase foarte murdare și ușor murdare, de exemplu, se încarcă oale și tigăi foarte murdare și vase obișnuit de murdare în raftul superior. • Presiunea de pulverizare este intensificată în raftul inferior și temperatura maximă a programului se menține mai mult. Consumul de energie și timpul de funcționare cresc din această cauză.

Tratarea problemelor

Dacă aveți o problemă cu aparatul dvs., citiți capitolul „Remediarea erorilor” din versiunea completă a manualului utilizatorului, disponibil în paginile următoare: www.ikea.com.

Date tehnice

Dimensiuni (HxIxA)	865 x 598 x 550 mm
Greutate	Max.: 60 kg
Tensiunea	220 - 240 V, 50 Hz sau 60 Hz
Valoare de conectare	2000 - 2400 W
Siguranță	10 - 16 A
Presiunea apei	<ul style="list-style-type: none"> • min. 0,05 MPa (0,5 bar) • max. 1 MPa (10 bari)
Debitul de alimentare	min. 10 l/min
Temperatura apei	Apă rece. Apa caldă max.: 60 °C
Capacitatea de încărcare	14 tacâmuri normale

Pentru mai multe informații privind modelul dumneavoastră, accesați site-ul web <https://eprel.ec.europa.eu/>. Acest site web are o legătură la baza de date EPREL oficială a UE, pentru înregistrarea produselor. Vă rugăm să urmați instrucțiunile din secțiunea de căutare a modelului. Identificatorul de model rezultă din denumirea modelului și a codului de articol fără puncte. Aceste informații le găsiți pe eticheta amplasată pe partea dreaptă a ușii aparatului.

Notă: Pentru a economisi energie și apă, încărcăți aparatul până la numărul de tacâmuri maxim indicat.

Informații despre software-ul gratuit și Open Source

Acest produs conține componente software care sunt licențiate ca software gratuit sau open source de către deținătorii drepturilor de autor.

Informațiile referitoare la licență pot fi descărcate de pe pagina noastră de internet www.ikea.com. Alternativ puteți solicita informațiile corespunzătoare de la se.hfb70.running.range@inter.ikea.com.

Codul sursă este disponibil la solicitare.

Vă rugăm să transmiteți solicitările dvs. la adresa menționată mai sus. Subiect: „FOSS”

Продуктова информация

→ Фиг. 11

Описание на продукт

Уред

Тук ще намерите общ преглед на компонентите на Вашия уред.

→ Фиг. 12

1	Фабрична табелка	Фабрична табелка с номера на изделието (E-Nr.) и заводския номер (FD-Nr.). Данните са Ви необходими за отдела по обслужване на клиенти.
2	Отделение за измиващ препарат	В отделението за измиващ препарат се зарежда измиващ препарат.
3	Долна кошница за съдове	Долна кошница за съдове
4	Отделение за специална сол	В резервоара за специална сол се зарежда специална сол.
5	Долно пръскащо рамо	Долното пръскащо рамо почиства съдовете в долната кошница за съдове. Ако съдовете не се почистват оптимално, почистете пръскащите рамена.
6	Отделение за таблетки	По време на процеса на измиване таблетките падат автоматично от отделението за измиващ препарат в отделението за таблетки, където могат да се разтворят оптимално.
7	Горна кошница за съдове	Горна кошница за съдове
8	Чекмедже за прибори	Чекмедже за прибори
9	EmotionLight	Вътрешно осветление на уреда.
10	Етажерка	Етажерка
11	Горно пръскащо рамо	Горното пръскащо рамо почиства съдовете в горната кошница за съдове. Ако съдовете не се почистват оптимално, почистете пръскащите рамена.
12	Смукателен отвор	Смукателният отвор е необходим за Изсушаване.
13	Издухващ отвор	Издухващият отвор е необходим за Изсушаване.
14	Филтрираща система	Филтрираща система
15	Отделение за препарат за изплакване	В отделението за препарат за изплакване се зарежда препарат за изплакване.

Оборудване

Тук ще намерите общ преглед на възможното оборудване на Вашия уред и неговата употреба.
Оборудването зависи от модела на уреда.

Настройване на горната кошница за съдове със страничните лостове

За измиване на големи съдове в кошниците за съдове регулирайте височината на вкарване на горната кошница за съдове.

→ Фиг. 13 - 14

Адаптиране на чекмеджето за прибори

За да освободите повече място за по-високи и по-широки прибори, можете да сгънете страничните поставки и да обърнете надолу предните щифтови редове.

→ Фиг. 15 - 16

Обръщане на подвижните щифтове

Ако подвижните щифтове не са ви необходими, можете да ги обърнете надолу.

→ Фиг. 17

Преди първата употреба

Първо пускане в експлоатация

При първото пускане в експлоатация или след връщане на фабричните настройки трябва да извършите настройките.

Изискване: Уредът е разположен и свързан.

1. Заредете специална сол.
2. Сипете препарат за изплакване.
3. Включете уреда.
4. Настройте системата за омекотяване.
5. Настройте подаваното количество препарат за изплакване.
6. Заредете измиващ препарат.
7. Стартирайте програмата с най-висока температура на измиване, без да поставяте съдове.

Поради евентуално налични водни петна и други остатъци препоръчваме да почистите уреда преди първата употреба без поставени съдове.

Съвет: Можете да промените отново тези настройки и други основни настройки по всяко време.

Зареждане на специална сол

Ако индикаторът за зареждане на специална сол светне, заредете специална сол в резервоара за специална сол непосредствено преди стартиране на програмата.

ВНИМАНИЕ!

- Препаратът може да повреди системата за омекотяване.
 - Пълнете резервоара на системата за омекотяване само със специална сол за съдомиялни машини.
- Специална сол може да повреди контейнера за миене поради корозия.
 - За промиване на натрупвания на специална сол от контейнера за миене сипвайте специална сол в резервоара за специална сол непосредствено преди стартиране на програмата.

→ Фиг. 13 - 13

Зареждане на изплаквач препарат

Ако индикаторът за зареждане на препарат за изплакване светне, заредете препарат за изплакване. Използвайте само изплаквач препарат за домакински съдомиялни машини.

→ Фиг. 14 - 17

Настройване на системата за омекотяване

Настройте уреда на стойността на твърдостта на водата.

→ Фиг. 18

Общ преглед на настройките на твърдостта на водата

Тук ще намерите общ преглед на стойностите на твърдостта на водата, които могат да се настройват.

СТОЙНОСТ НА ТВЪРДОСТТА НА ВОДАТА °dH	ДИАПАЗОН НА ТВЪРДОСТТА	ММОЛ/Л	СТОЙНОСТ НА НАСТРОЙКА
0 - 6	мека	0 - 1,1	H00
7 - 8	мека	1,2 - 1,4	H01
9 - 10	средна	1,5 - 1,8	H02
11 - 12	средна	1,9 - 2,1	H03
13 - 16	средна	2,2 - 2,9	H04
17 - 21	твърда	3,0 - 3,7	H05
22 - 30	твърда	3,8 - 5,4	H06
31 - 50	твърда	5,5 - 8,9	H07

Преглед на регенерирането на системата за омекотяване

За да може системата за омекотяване да работи правилно, тя се регенерира при всички програми преди края на главния поцес на измиване.

Тук ще намерите общ преглед на максималните допълнителни стойности за продължителността и потреблението при регенериране на системата за омекотяване. Валидната колона за Вашия вариант уред ще намерите посредством разхода на вода при програмата Eco 50°

Регенериране на системата за омекотяване след x процеса на измиване	6
Допълнителна продължителност в минути	7

Допълнително потребление на вода в литри	5
Допълнително потребление на ток в kWh	0,05

Посочените стойности за потреблението представляват стойности от лабораторни измервания съгласно текущо валидните норми и са определени посредством програмата Eco 50° при фабрично настроена стойност на твърдостта на водата 13 - 16°dH.

Настройване на подаваното количество препарат за изплакване

Променете подаваното количество препарат за изплакване, ако по съдовете остават ивици или водни петна.

Бележка: По-ниската степен добавя по-малко препарат за изплакване към цикъла на измиване, по-високата степен – повече препарат за изплакване към цикъла на измиване.

→ Фиг. 19

Измиващ препарат

Използвайте само измиващ препарат, подходящ за съдомиялни машини. Подходящи са както еднокомпонентни, така и комбинирани препарати.

За постигане на оптимални резултати от изплакването и изсушаването използвайте еднокомпонентни препарати в комбинация с отделна употреба на специална сол и изплаквач препарат.

Бележка: Вземете под внимание указанията на производителя на всеки препарат.

При използване на таблетки е достатъчна една таблетка. Поставете таблетката напречно.

Ако използвате прахообразен или течен препарат, вземете под внимание указанията за дозиране на производителя и маркировките за дозиране на отделението за измиващ препарат.

При нормално замърсяване са достатъчни 20 ml – 25 ml измиващ препарат. При леко замърсени съдове е достатъчно по-малко от посоченото количество препарат.

Панел за обслужване

Посредством панела за обслужване се настройват всички функции на Вашия уред и се извежда информацията относно режима на работа.

→ Фиг. 20

1	Бутон за включване/изключване  и бутон ресет Reset 4 sec.	Включване на уреда Изключване на уреда Прекратяване на програмата
2	Бутони на програмите	Програми
3	Дисплей	Дисплеят Ви показва информация за оставащото време от програмата или основните настройки. Посредством дисплея и настройките можете да промените основните настройки.
4	Функция отложен старт и бутони за настройване	Настройване на функцията отложен старт Промяна на основните настройки
5	Бутони на програмите и допълнителни функции	Програми Допълнителни функции
6	Бутон старт Start	Стартиране на програмата
7	Индикатор за подаване на вода	Индикатор за подаване на вода
8	Дръжка на вратата	Отворете вратата на уреда.
9	Индикатор за зареждане на специална сол	Система за омекотяване
10	Индикатора за зареждане на препарат за изплакване	Система за изплакване
11	Бутон Setup 3 sec.	Ако задържите натиснат Setup 3 sec. за около 3 секунди, отваряте основните настройки.

Общ преглед на програмите







Тук ще намерите общ преглед на програмите, които могат да се настройват.

Стартиране на програма:

→ Фиг. 21

Настройка на начален час за програма:

→ Фиг. 22

ПРОГРАМА	1) ПРОДЪЛЖИТЕЛНОСТ НА ПРОГРАМАТА В Ч:МИН 2) РАЗХОД НА ЕНЕРГИЯ В KWH 3) КОНСУМАЦИЯ НА ВОДА L	ХОД НА ПРОГРАМАТА
 Интензивна 70°	<ul style="list-style-type: none"> • 1) 2:25 - 2:30 • 2) 1.150 - 1.250 • 3) 10.5 - 13.5 	Интензивна: <ul style="list-style-type: none"> • Предварително измиване • Измиване 70 °C • Междинно изплакване • Изплакване 50 °C • Сушене
AUTO Auto 45°-65°	<ul style="list-style-type: none"> • 1) 1:40 - 2:40 • 2) 0.680 - 1.300 • 3) 7.0 - 15.5 	Сензорна оптимизация: <ul style="list-style-type: none"> • оптимизира се от сензорите в зависимост от замърсяването на водата за миене
ECO Eco 50°	<ul style="list-style-type: none"> • 1) 3:55 • 2) 0.747 • 3) 9.5 	Най-икономична програма: <ul style="list-style-type: none"> • Предварително измиване • Измиване 50 °C • Междинно изплакване • Изплакване 66 °C • Сушене
 Тиха 50°	<ul style="list-style-type: none"> • 1) 4:00 • 2) 0.800 • 3) 10.5 	Оптимизиране на шума: <ul style="list-style-type: none"> • Предварително измиване • Измиване 50 °C • Междинно изплакване • Изплакване 35 °C • Сушене
 Стъкло 40°	<ul style="list-style-type: none"> • 1) 1:40 - 1:45 • 2) 0.750 - 0.800 • 3) 11.1 - 13.7 	Особено щадяща: <ul style="list-style-type: none"> • Предварително измиване • Измиване 40 °C • Междинно изплакване • Изплакване 50 °C • Сушене
 Бърза 65°	<ul style="list-style-type: none"> • 1) 0:15 • 2) 0.050 • 3) 4.0 	Оптимизиране на продължителността: <ul style="list-style-type: none"> • Измиване 65 °C • Междинно изплакване • Изплакване 69 °C • Сушене
 Бърза 45°	<ul style="list-style-type: none"> • 1) 0:35 • 2) 0.710 • 3) 10.5 	Оптимизиране на продължителността: <ul style="list-style-type: none"> • Измиване 45 °C • Междинно изплакване • Изплакване 50 °C
 Предварително измиване	<ul style="list-style-type: none"> • 1) 0:15 • 2) 0.050 • 3) 4.0 	Студено изплакване: <ul style="list-style-type: none"> • Предварително измиване
 Поддръжка на машината	<ul style="list-style-type: none"> • 1) 3:55 • 2) 0.747 • 3) 9.5 	Използвайте само при изпразнен уред. Поддръжка на машината 70 °C

Указания за тестващите институти

Тестващите институти получават указанията за сравнителни изпитвания, напр. съгласно EN60436.



При това става въпрос за условията за провеждане на тестовете, но не и за резултатите или стойностите за потреблението.

Запитвания по имейл на: dishwasher@test-appliances.com
Необходими са номерът на изделието (E-Nr.) и заводският номер (FD-Nr.), отбелязани на фабричната табелка на вратата на уреда.

Допълнителни функции

Тук ще намерите общ преглед на допълнителните функции, които могат да се настройват.

ДОПЪЛНИТЕЛНИ ФУНКЦИИ	УПОТРЕБА
 Бърза Plus	<ul style="list-style-type: none"> • Продължителността се съкращава с 15 % до 75 % в зависимост от програмата за измиване. • Потреблението на електроенергия и вода се увеличава.
$\frac{1}{2}$ Половин зареждане	<ul style="list-style-type: none"> • Включете при малко количество съдове. • Сипете по-малко измиващ препарат в камерата за измиващ препарат, отколкото се препоръчва при пълно зареждане на машината. • Продължителността се съкращава. • Потреблението на електроенергия и вода намалява.

ДОПЪЛНИТЕЛНИ ФУНКЦИИ	УПОТРЕБА
 Допълнително изсушаване	<ul style="list-style-type: none"> • За подобрен резултат от изсушаването температурата при изплакването се увеличава и фазата на сушене се удължава. • Особено подходяща за сушене на пластмасови съдове. • Потреблението на ток се засилва леко и продължителността се удължава.
 Интензивна зона	<ul style="list-style-type: none"> • Включете при смесено зареждане със силно и леко замърсени съдове, напр. заредете по-силно замърсени тенджери и тигани в долната кошница и нормално замърсени съдове в горната кошница. • Налягането на пръскане в долната кошница се увеличава и максималната температура на програмата се поддържа по-дълго. В резултат на това потреблението на ток нараства и продължителността се удължава.

Отстраняване на неизправности

Ако имате проблем с Вашия уред, прочетете глава „Отстраняване на неизправности“ в пълното ръководство за потребителя, достъпно на: www.ikea.com.

Технически данни

Размери (В x Ш x Д)	865 x 598 x 550 mm
Тегло	Макс.: 60 kg
Напрежение	220 - 240 V, 50 Hz или 60 Hz
Инсталирана мощност	2000 - 2400 W
Защита с предпазители	10 - 16 A
Налягане на водата	<ul style="list-style-type: none"> • мин. 0,05 MPa (0,5 bar) • макс. 1 MPa (10 bar)
Подавано количество	мин. 10 l/min

Температура на водата	Студена вода. Топла вода макс.: 60 °C
Вместимост	14 комплекта съдове

Допълнителна информация за Вашия модел ще намерите в интернет на адрес <https://eprel.ec.europa.eu/>. Този уеб адрес е свързан с официалната продуктова база данни на ЕС EPREL. След това, моля, следвайте инструкциите за търсене на модел. Идентификаторът на модела се със-

тои от името на модела и номера на артикула без точки. Тази информация ще намерите на етикета от дясната страна на вратата на уреда.

Бележка: За да пестите вода и електроенергия, зареждайте уреда с максималния посочен брой съдове.

Информация относно безплатния софтуер с отворен код

Този продукт съдържа софтуерни компоненти, лицензирани от носителите на авторски права като безплатен софтуер с отворен код.

Тази информация за лицензиране може да се изтегли чрез нашата уеб страница www.ikea.com. Алтернативно можете да изискате съответната информация от se.hfb70.running.range@inter.ikea.com.

Изходният код се предоставя по заявка.

Моля, изпратете Вашата заявка на горепосочения адрес.

Относно: „**FOSS**”

Сведения о продукте

→ Рис. 1

Описание изделия

Прибор

Здесь приведен обзор составных частей прибора.

→ Рис. 2

1	Фирменная табличка	Фирменная табличка с номером E и номером FD. Данные требуются для сервисной службы.
2	Камера для моющего средства	В камеру для моющего средства заполняется моющее средство.
3	Нижняя корзина для посуды	Нижняя корзина для посуды
4	Контейнер для специальной соли	В контейнер для специальной соли засыпается специальная соль.
5	Нижнее распылительное коромысло	Нижнее распылительное коромысло очищает посуду в нижней корзине. Если посуда не очищается оптимально, следует очистить распылительные коромысла.
6	Подставка для таблеток моющего средства	Во время цикла мытья таблетки автоматически падают из камеры для моющего средства на подставку для таблеток моющего средства, где они могут оптимально раствориться.
7	Верхняя корзина для посуды	Верхняя корзина для посуды
8	Выдвижной контейнер для столовых приборов	Выдвижной контейнер для столовых приборов
9	EmotionLight	Внутреннее освещение прибора.
10	Полка	Полка
11	Верхнее распылительное коромысло	Верхнее распылительное коромысло очищает посуду в верхней корзине. Если посуда не очищается оптимально, следует очистить распылительные коромысла.
12	Всасывающее отверстие	Всасывающее отверстие требуется для функции «Сушка».
13	Выдувное отверстие	Выдувное отверстие требуется для функции «Сушка».
14	Фильтрующая система	Фильтрующая система
15	Контейнер для ополаскивателя	Контейнер для ополаскивателя заполняется ополаскивателем.

Оснащение

Ниже представлен обзор возможного оснащения вашего прибора и его применение.

Оснащение зависит от модели вашего прибора.

Установка верхней корзины для посуды с боковыми рычагами

Для мытья посуды большого размера в корзинах для посуды установите высоту задвигания верхней корзины для посуды.

→ Рис. 3 - 4

Перемонтаж выдвижного контейнера для столовых приборов

Чтобы обеспечить больше места для более высоких и широких столовых приборов, вы можете откинуть вниз боковые полки и опустить передние ряды штырей.

→ Рис. 5 - 6

Опускание складных штырей

Если складные штыри вам не нужны, опустите их.

→ Рис. 7

Перед первым использованием

Первый ввод в эксплуатацию

При первом вводе в эксплуатацию или при возврате к заводским установкам следует выполнить установку заново.

Требование: Прибор установлен и подключен.

1. Засыпьте специальную соль.
2. Загрузите ополаскиватель.
3. Включите прибор.
4. Настройте систему умягчения воды.
5. Настройте количество добавляемого ополаскивателя.
6. Заполните моющее средство.
7. Запустите программу с максимальной температурой мытья без посуды.

Из-за возможных пятен от воды и других отложений мы рекомендуем перед первым применением выполнить мойку без посуды.

Рекомендация: Эти установки и другие базовые установки можно снова изменить в любое время.

Заполнение специальной соли

Если мигает индикатор добавления специальной соли, то непосредственно перед запуском программы нужно засыпать в соответствующий контейнер специальную соль.

ВНИМАНИЕ!

- Моющее средство может повредить систему умягчения воды.
 - В контейнер системы умягчения воды можно заполнять только специальную соль для посудомоечных машин.
- Специальная соль может вызвать коррозию и повредить внутренние стенки посудомоечной машины.
- Чтобы избыточная специальная соль смывалась со внутренних стенок посудомоечной машины, ее нужно заполнять в контейнер для специальной соли непосредственно перед запуском программы.

→ Рис. 8 - 16

Заполнение ополаскивателя

Если светится индикатор наличия ополаскивателя, долейте ополаскиватель. Пользуйтесь только ополаскивателем, предназначенным для бытовых посудомоечных машин.

→ Рис. 14 - 17

Настройка системы умягчения воды

Настройте прибор на степень жесткости воды.

→ Рис. 18

Обзор настроек степени жесткости воды

Здесь приводится обзор настраиваемых значений жесткости воды.

СТЕПЕНЬ ЖЕСТКОСТИ ВОДЫ °dH	ДИАПАЗОН ЖЕСТКОСТИ	ММОЛЬ/Л	УСТАН. ЗНАЧЕНИЕ
0 - 6	мягкая	0 - 1,1	H00
7 - 8	мягкая	1,2 - 1,4	H01
9 - 10	средняя	1,5 - 1,8	H02
11 - 12	средняя	1,9 - 2,1	H03
13 - 16	средняя	2,2 - 2,9	H04
17 - 21	жесткая	3,0 - 3,7	H05
22 - 30	жесткая	3,8 - 5,4	H06
31 - 50	жесткая	5,5 - 8,9	H07

Обзор регенерации системы умягчения воды

Чтобы обеспечить бесперебойную работу системы умягчения воды, во всех программах перед завершением основного моечного цикла выполняется регенерация системы умягчения воды.

Ниже приводится обзор максимально допустимых времени работы и параметров расхода при регенерации системы умягчения воды. Подходящий для вашего варианта машины столбик можно определить на основании расхода воды в программе Эко 50°.

Регенерация системы умягчения воды после х циклов мытья	6
Дополнительное время работы в минутах	7

Большой расход воды в литрах	5
Большой расход электроэнергии в кВт	0,05

Указанные параметры расхода являются значениями, измеренными в лабораторных условиях согласно действующему в настоящее время стандарту, и рассчитаны на основании программы Эко 50, а также с учетом настроенной производителем степени жесткости воды 13 - 16°dH.

Настройка количества добавляемого ополаскивателя

Если на посуде остаются полосы или пятна воды, следует изменить количество добавляемого ополаскивателя.

Заметка: На меньшей ступени в ходе ополаскивания используется меньше ополаскивателя, а на более высокой – больше.

→ Рис. 19

Моющее средство

Используйте только моющие средства, пригодные для посудомоечных машин. Пригодными являются как обычные, так и комбинированные моющие средства.

Для достижения оптимальных результатов мытья и сушки применяйте обычные моющие средства в сочетании с отдельным использованием специальной соли и ополаскивателя.

Заметка: Соблюдайте указания изготовителя того или иного моющего средства.

Если вы используете таблетки, то достаточно одной. Вкладывайте таблетки плашмя.

Если вы используете порошкообразные или жидкие моющие средства, соблюдайте указания изготовителя по дозировке и деления для дозировки в камере для моющего средства.

Для обычно загрязненной посуды достаточно 20 мл-25 мл моющего средства. Для не слишком грязной посуды достаточно немного меньше моющего средства, чем указано.

Панель управления

Настроить все функции прибора и получить информацию о его рабочем состоянии можно через панель управления.

→ Рис. 20

1	Кнопка включения/выключения  и кнопка Reset 4 sec.	Включение прибора Выключение прибора Отмена программы
2	Кнопки выбора программ	Программы
3	Дисплей	На дисплее отображается информация об оставшемся времени работы и базовых установках. Посредством дисплея и кнопок установки вы можете менять базовые установки.
4	Таймер запуска и кнопки установки	Настройка таймера запуска Изменение базовых установок
5	Кнопки выбора программ и дополнительные функции	Программы Дополнительные функции
6	Кнопка «START» Start	Запуск программы
7	Индикатор подачи воды	Индикатор подачи воды
8	Ручка открывания дверцы	Откройте дверцу прибора.
9	Индикатор наличия специальной соли	Система умягчения воды
10	Индикатор наличия ополаскивателя	Система ополаскивания
11	Кнопка Setup 3 sec.	Если вы будете нажимать Setup 3 sec. в течение прим. 3 секунд, откроются базовые установки.

Обзор программ







Здесь приводится обзор настраиваемых программ.

Запуск программы:

→ Рис. 21

Настройка времени запуска программы:

→ Рис. 22

ПРОГРАММА	1) ДЛИТЕЛЬНОСТЬ ПРОГРАММЫ, Ч:МИН 2) РАСХОД ЭНЕРГИИ, КВТ.Ч 3) РАСХОД ВОДЫ, Л	ВЫПОЛНЕНИЕ ПРОГРАММЫ
 Интенсивная 70°	<ul style="list-style-type: none"> • 1) 2:25 - 2:30 • 2) 1.150 - 1.250 • 3) 10.5 - 13.5 	Интенсивная: <ul style="list-style-type: none"> • Предв. ополаскивание • Мытье 70 °С • Промежут. ополаскивание • Заверш. ополаскивание 50 °С • Режим просушивания
AUTO Авто 45-65°	<ul style="list-style-type: none"> • 1) 1:40 - 2:40 • 2) 0.680 - 1.300 • 3) 7.0 - 15.5 	Сенсорно оптимизиров.: <ul style="list-style-type: none"> • Оптимизация с помощью сенсоров в зависимости от степени загрязнения воды для мытья посуды
ECO Эко 50°	<ul style="list-style-type: none"> • 1) 3:55 • 2) 0.747 • 3) 9.5 	Самая экономичная: <ul style="list-style-type: none"> • Предв. ополаскивание • Мытье 50 °С • Промежут. ополаскивание • Заверш. ополаскивание 66 °С • Режим сушки
 Малозум. 50°	<ul style="list-style-type: none"> • 1) 4:00 • 2) 0.800 • 3) 10.5 	Оптимизированная по шуму: <ul style="list-style-type: none"> • Предв. ополаскивание • Мытье 50 °С • Промежут. ополаскивание • Заверш. ополаскивание 35 °С • Режим просушивания
 Стекло 40°	<ul style="list-style-type: none"> • 1) 1:40 - 1:45 • 2) 0.750 - 0.800 • 3) 11.1 - 13.7 	Особо бережная: <ul style="list-style-type: none"> • Предв. ополаскивание • Мытье 40 °С • Промежут. ополаскивание • Заверш. ополаскивание 50 °С • Режим просушивания
 Быстрая 65°	<ul style="list-style-type: none"> • 1) 0:15 • 2) 0.050 • 3) 4.0 	Оптимизир. по времени: <ul style="list-style-type: none"> • Мытье 65 °С • Промежут. ополаскивание • Заверш. ополаскивание 69 °С • Режим просушивания
 Быстрая 45°	<ul style="list-style-type: none"> • 1) 0:35 • 2) 0.710 • 3) 10.5 	Оптимизир. по времени: <ul style="list-style-type: none"> • Мытье 45 °С • Промежут. ополаскивание • Заверш. ополаскивание 50 °С
 Предв. ополаскивание	<ul style="list-style-type: none"> • 1) 0:15 • 2) 0.050 • 3) 4.0 	Ополаскивание холодной водой: <ul style="list-style-type: none"> • Предв. ополаскивание
 Мойка машины	<ul style="list-style-type: none"> • 1) 3:55 • 2) 0.747 • 3) 9.5 	Использовать только без посуды. Мойка машины 70 °С

Информация для контрольно-испытательных центров

Контрольно-испытательные центры получают указания для сравнительных испытаний, напр., согл. норме EN60436. В данном случае речь идет об условиях проведения испытаний без указания результатов или расходных данных.



Запрос по электронной почте: dishwasher@test-appliances.com

Укажите номер модели (E-Nr.) и заводской номер (FD), которые приводятся на табличке с техническими характеристиками на дверце прибора.

Дополнительные функции

Здесь приводится обзор настраиваемых дополнительных функций.

ДОПОЛНИТЕЛЬНЫЕ ФУНКЦИИ	ПРИМЕНЕНИЕ
 Быстрая Plus	<ul style="list-style-type: none"> • Время работы сокращается в зависимости от программы мытья на 15–75 %. • Расход воды и электроэнергии повышается.
$\frac{1}{2}$ 1/2 загрузки	<ul style="list-style-type: none"> • Подключите функцию при небольшом количестве посуды. • Положите в камеру для моющего средства немного меньше средства, чем это рекомендуется для полностью загруженной машины. • Время работы сокращается. • Расход воды и электроэнергии снижаются.

ДОПОЛНИТЕЛЬНЫЕ ФУНКЦИИ	ПРИМЕНЕНИЕ
 Экстра сушка	<ul style="list-style-type: none"> • Для улучшения результатов сушки температура при ополаскивании повышается, и фаза сушки продлевается. • Оптимально подходит для сушки пластмассовой посуды. • Расход энергии несколько повышается, и время работы увеличивается.
 Зона интенсивного мытья посуды	<ul style="list-style-type: none"> • Подключите функцию при смешанной загрузке с сильно и слабо загрязненной посудой, например, более сильно загрязненные кастрюли и сковороды загрузите в нижнюю корзину, а средне загрязненную посуду — в верхнюю корзину. • Давление распыления струи в нижней корзине повышается, и максимальная температура данной программы удерживается дольше. За счет этого время работы и расход энергии возрастают.

Устранение проблем

В случае проблем с вашим прибором прочтите главу "Устранение неполадок" в полной версии инструкции по эксплуатации, доступной на сайте www.ikea.com.

Технические характеристики

Размеры (ВхШхГ)	865 x 598 x 550 мм
Вес	Макс.: 60 кг
Напряжение	220 - 240 В, 50 Гц или 60 Гц
Потребляемая мощность	2000 - 2400 Вт
Предохранитель	10 - 16 А
Давление воды	<ul style="list-style-type: none"> • мин. 0,05 МПа (0,5 бар) • макс. 1 МПа (10 бар)
Количество подаваемой воды	мин. 10 л/мин
Температура воды	Холодная вода. Горячая вода макс.: 60 °С
Вместимость	14 стандартных столовых приборов

Дополнительную информацию по вашей модели можно найти на сайте <https://eprel.ec.europa.eu/>. Эта ссылка ведет на официальную базу данных продуктов ЕС EPREL. Следуйте указаниям по поиску модели. Идентификационный код

модели состоит из названия модели и артикула без точек. Эта информация приводится на этикетке, расположенной справа на дверце прибора.

Заметка: Для экономии энергии или воды загружайте в машину не более максимального количества комплектов посуды.

Информация по свободно распространяемому и открытому программному обеспечению

Этот продукт содержит компоненты программного обеспечения, которые лицензированы обладателями авторских прав как свободно распространяемое или открытое программное обеспечение.

Информацию о лицензии можно загрузить с нашей домашней страницы www.ikea.com. В качестве альтернативы можно запросить соответствующую информацию здесь: se.hfb70.running.range@inter.ikea.com.

По запросу предоставляется исходный код.

Отправьте запрос по указанному выше адресу. Тема:
«**FOSS**»



A series of horizontal lines for writing, starting below a grey header bar and extending to the bottom of the page. The lines are evenly spaced and cover the majority of the page area.



9001774318 (030317) 650 A5

