

TYLLSNÄS

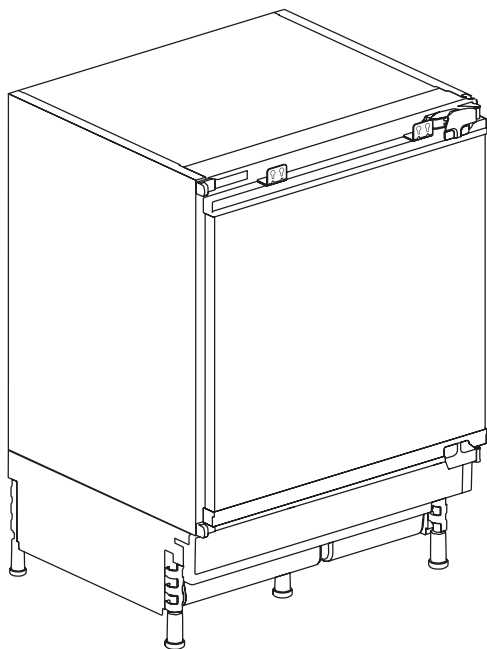

Design and Quality
IKEA of Sweden

ENGLISH	4
DEUTSCH	11
FRANÇAIS	16
ITALIAN	21



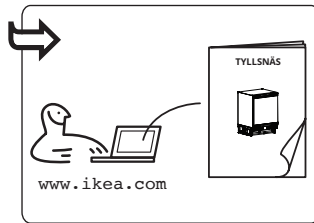
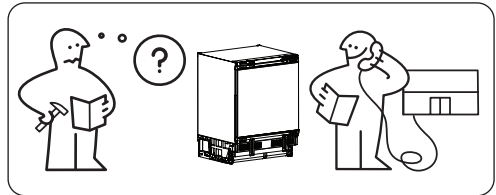
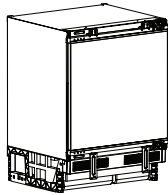

Product description

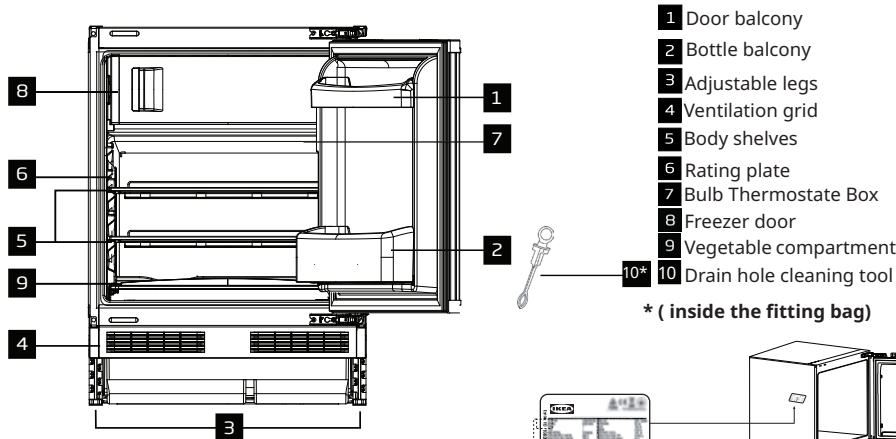

* (inside the fitting bag)

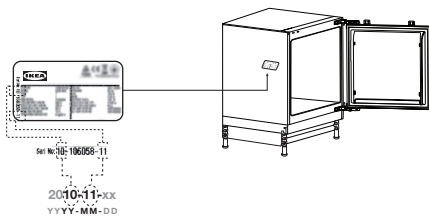

First Use

ⓘ Before using your refrigerator, make sure the necessary preparations are made in line with the instructions in "Safety Information" and "Installation" sections.

If the product is transported horizontally, do not plug the product to power supply for first 4 hours.

Keep the product running without placing any food inside for 12 hours and do not open the door, unless absolutely necessary.



Important! This appliance is sold in France. In accordance with regulations valid in this country it must be provided with a special device (see figure) placed in the lower compartment of the fridge to indicate the coldest zone of it.

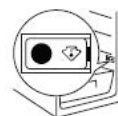

*if it is applicable

Daily use

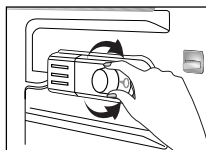

The operating temperature is regulated by the temperature control.



1 = Lowest cooling setting
5 = Highest cooling setting
(Or)
Min. = Lowest cooling setting
Max. = Highest cooling setting

The average temperature inside the fridge should be around +5°C.

Please choose the setting according to the desired temperature.

Please note that there will be different temperatures in the cooling area.

The coldest region is immediately above the vegetable compartment.

The interior temperature also depends on ambient temperature, the frequency with which the door is opened and the amount of foods kept inside.

Frequently opening the door causes the interior temperature to rise.

For this reason, it is recommended to close the door again as soon as possible after use.

To turn off the appliance please rotate the knob .

Temperature Control And Adjustment

Operating temperatures are controlled by the thermostat (see diagram). Settings may be made from 1 to 5, the coldest position. When the appliance is switched on for the first time, the thermostat should be adjusted so that after 24 hours, the average fridge temperature is no higher than +5°C (+41°F).

We recommend you set the thermostat halfway between the 1 and 5 setting and monitor to obtain the desired temperature i. e. towards 5 you will obtain a colder fridge temperature and vice versa. Some sections of the fridge may be cooler or warmer (such as the salad crisper and the top part of the cabinet) which is quite normal.

Over ambient temperatures of 25°C (77°F) especially in summer turn the thermostat knob towards 5. Under ambient temperatures of 25°C (77°F) turn the thermostat knob to a half way position.

Frequent door opening cause higher internal temperatures, so close the door as soon as possible after use.

Defrosting

The larder fridge defrosts automatically. The defrosting water runs to the drain tube via a collection channel and is evaporated in a special container (1) at the back of the appliance (see diagram).

During defrosting water droplets may format the back of the larder fridge where concealed evaporator is located. Some droplets may remain on the liner and refreeze when defrosting is completed. Do not use pointed or sharp edged objects such as knives, forks to remove the droplets which have refrozen.

If at any time the defrost water does not drain from the collection channel, check to ensure that no food particles have blocked the drain tube. The drain tube can be cleared by pushing the special plastic plunger provided down the drain tube (2).

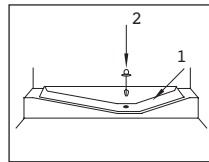

Installation

To make the product ready for use, be careful that the electrical wiring and plumbing are appropriate by referring to the information in the user manual. If not, call a qualified electrician and plumber and have the necessary arrangements made.

⚠WARNING: The manufacturer is not liable for damages caused by operations by unauthorized persons. To avoid shaking, place the product on a flat surface.

⚠WARNING: During the installation, the power plug of the product should not be plugged in. Otherwise, there is a danger of death or serious injury!

⚠WARNING: If the doorway of the room to where the product will be placed is so narrow that the product cannot pass through, pass the product by turning it to side; otherwise, call an authorized service.

- Do not expose the product to direct sunlight and do not store it in humid place.
- Do not install the product where the temperature drops below 10 °C.

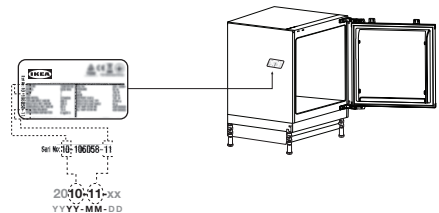

Inspection check list

Please follow the inspection checklist before using your appliance.

If any answer is NOT please follow the relevant action.

Please remember to write down the product serial number and article number as required and attach your receipt to this page.

Product serial number (rating plate)	
Product artical number (rating plate)	
Purchasing date	

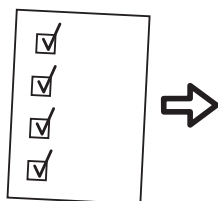

	If the answer is YES	Actions to do if NOT
Condensation Tray Check that the tube is inside the tray	<input checked="" type="checkbox"/> No action	Put the tube inside the tray
Making sure gasket seals all around the door when the door is closed	<input checked="" type="checkbox"/> No action	Refer to the AI - door alignment step
Checking no collision between parts/furniture while opening/closing the cooling door	<input checked="" type="checkbox"/> No action	Refer to the AI - door alignment step
Secure the installation inside any kitchen system and fixed as required	<input checked="" type="checkbox"/> No action	Follow the AI for the proper installation

Technical data

IKEA	TYLLSNÄS	2,5	145	37	E
Brand	Model	Freezing capacity (kg/24h)	Energy consumption (kw/year)	Noise level (dba)	Energy class

Potential Noise Reason

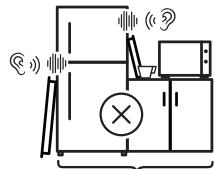
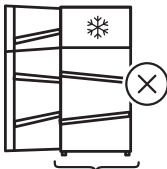
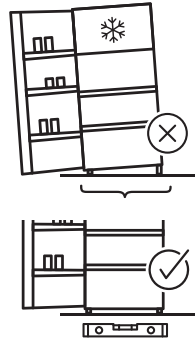
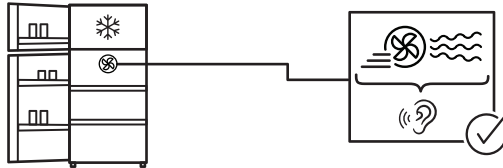
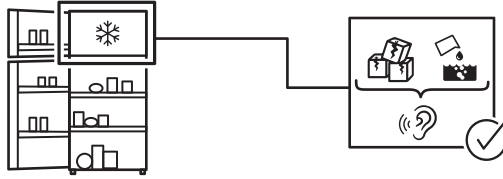
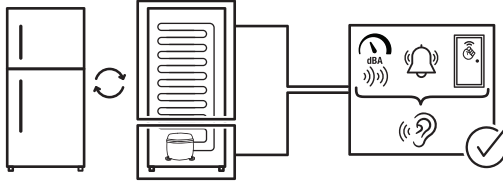

This refrigerator contains biocidal products in the following parts to prevent dry film fungal growth and unwanted odours.

Active substance:

- Silver (CAS: 7440-22-4) contains (nano) silver for door handle and carbon filter
- Titanium dioxide (CAS: 13463-67-7) contains (nano) titanium dioxide for carbon filter
- IPBC (CAS: 55406-53-6) for seal

The concentrations of biocidal products are very low hence they should not pose unacceptable health risks.

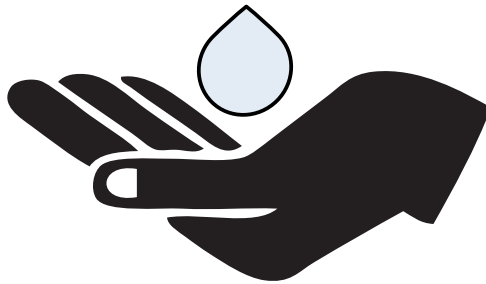

Produktbezeichnung

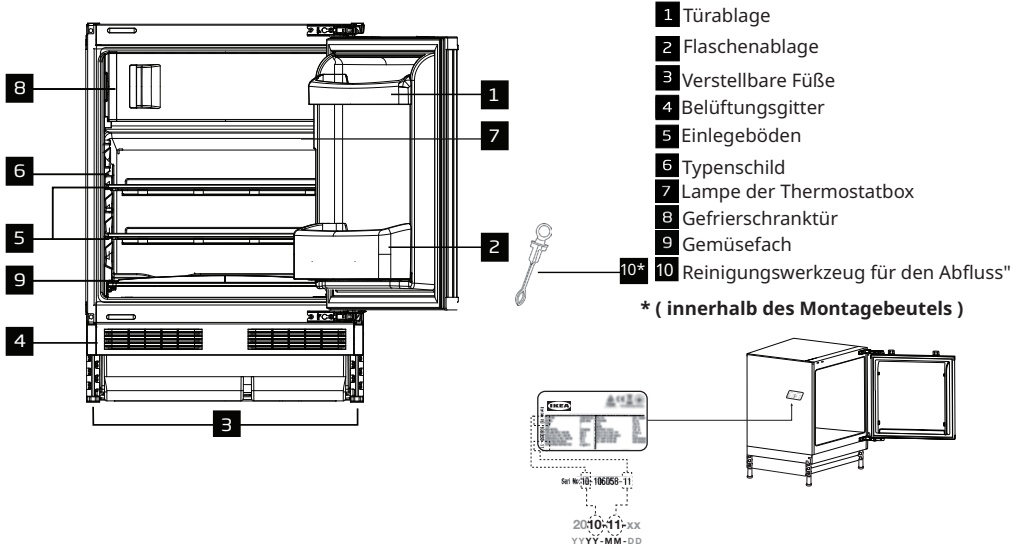

* (innerhalb des Montagebeutels)

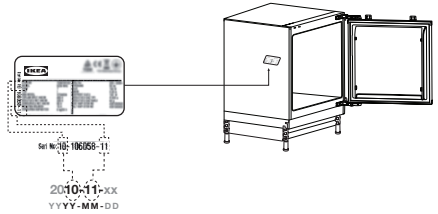

Erste Verwendung

⊠Bevor Sie den Kühlschrank das erste Mal verwenden, achten Sie darauf, alle Vorbereitungen gemäß dieser Bedienungsanleitung, insbesondere wie in den Abschnitten „Sicherheitsinformationen“ und „Aufstellung“ beschrieben, durchzuführen.

Wenn das Gerät liegend transportiert wird, schließen Sie es in den ersten 4 Stunden nicht an das Stromnetz an.

Lassen Sie das leere Gerät mindesten 12 lang laufen und öffnen Sie dabei nicht Tür, sofern es nicht absolut notwendig sein sollte.

Wichtig!Dieses Gerät wird in Frankreich verkauft und muss gemäß den dort geltenden Vorschriften mit einer speziellen Vorrichtung (siehe Abbildung) versehen sein, die im unteren Fach des Kühlschranks angebracht ist und die kälteste Zone des Geräts anzeigt.

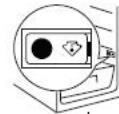

*wenn es anwendbar ist



Tägliche Nutzung

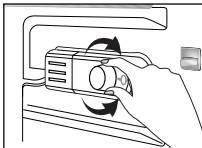

Die Betriebstemperatur wird über den Temperaturregler eingestellt.



1 = Niedrigste Kühleinstellung

5 = Höchste Kühleinstellung

(oder)

Min. = Niedrigste Kühleinstellung

Max. = Höchste Kühleinstellung

Die durchschnittliche Temperatur im Inneren des

Kühlschranks sollte etwa +5°C betragen.

Bitte wählen Sie Einstellung, entsprechend der gewünschten Temperatur.

Bitte beachten Sie, dass im Kühlbereich unterschiedliche Temperaturen herrschen werden.

Der kälteste Bereich befindet sich unmittelbar über dem Gemüsefach.

Die Innentemperatur hängt auch von der Umgebungstemperatur, der Häufigkeit, mit der die Tür geöffnet wird, und der Menge der darin aufbewahrten Lebensmittel ab.

Häufiges Öffnen der Tür lässt die Innentemperatur ansteigen.

Aus diesem Grund wird empfohlen, die Tür nach der Benutzung so schnell wie möglich wieder zu schließen. Um das Gerät auszuschalten, drehen Sie bitte den Drehknopf.

Temperaturregelung und -einstellung

Die Betriebstemperaturen werden über den Thermostat geregelt (siehe Abbildung). Die Einstellungen können

von 1 bis 5, der kältesten Position, vorgenommen werden. Wenn das Gerät zum ersten Mal eingeschaltet wird, sollte der Thermostat so eingestellt werden, dass die durchschnittliche Kühlschranktemperatur nach 24 Stunden nicht höher als +5°C (+41°F) ist.

Wir empfehlen, den Thermostat auf die Hälfte zwischen den Einstellungen 1 und 5 einzustellen und zu beobachten, ob die gewünschte Temperatur erreicht wird, d. h. in Richtung 5 wird die Temperatur im Kühlschrank kälter und umgekehrt. Einige Bereiche des Kühlschranks können kühler oder wärmer sein (z. B. das Gemüsefach und der obere Teil des Schrankes), was völlig normal ist.

Bei Umgebungstemperaturen von über 25°C (77°F), besonders im Sommer, drehen Sie den Thermostatknopf in Richtung 5. Bei Umgebungstemperaturen unter 25°C (77°F) drehen Sie den Thermostatknopf auf halbe Position.

Häufiges Öffnen der Tür führt zu höheren Innentemperaturen, daher sollten Sie die Tür nach dem Gebrauch so schnell wie möglich schließen.

Abtauen

Der Vollraumkühlschrank taut automatisch ab. Das Abtauwasser läuft über eine Auffangrinne zum Abflussrohr und wird in einem speziellen Behälter (1) an

der Rückseite des Geräts verdunstet (siehe Abbildung). Während des Abtauens können Wassertröpfchen die Rückseite des Hochkühlschranks formatieren, wo sich der verdeckte Verdampfer befindet. Einige Tröpfchen können auf dem Liner verbleiben und nach Abschluss des Auftauens wieder einfrieren. Verwenden Sie keine spitzen oder scharfkantigen Gegenstände wie Messer, Gabeln, um die gefrorenen Tröpfchen zu entfernen.

Falls das Tauwasser zu irgendeinem Zeitpunkt nicht aus dem Sammelkanal abläuft, überprüfen Sie, ob das Abflussrohr von Speiseresten verstopft ist. Der Ablaufschlauch kann durch Drücken des mitgelieferten Spezialkunststoffkolbens in den Ablaufschlauch (2) gereinigt werden.

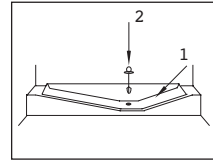

Aufstellung

Um das Produkt einsatzbereit zu machen, vergewissern Sie sich anhand der Informationen in der Bedienungsanleitung, dass die elektrische Verkabelung und die Sanitäranlagen geeignet sind. Wenn dies nicht der Fall ist, wenden Sie sich an einen qualifizierten Elektriker und Installateur und lassen Sie die notwendigen Vorkehrungen treffen.

⚠️ WARNUNG: Der Hersteller haftet nicht für Schäden, die durch Eingriffe von Unbefugten verursacht werden. Um Erschütterungen zu vermeiden, stellen Sie das Produkt auf eine ebene Fläche.

⚠️ WARNUNG: Während der Installation darf der Netzstecker des Geräts nicht eingesteckt werden. Andernfalls besteht die Gefahr von Tod oder schweren Verletzungen!

⚠️ WARNUNG: Wenn die Tür zu dem Raum, in dem das Gerät aufgestellt werden soll, so schmal ist, dass das Gerät nicht hindurchpasst, stellen Sie das Gerät auf die Seite; andernfalls wenden Sie sich an einen autorisierten Kundendienst.

- Setzen Sie das Gerät nicht dem direkten Sonnenlicht aus und lagern Sie es nicht an einem feuchten Ort.
- Stellen Sie das Gerät nicht an einem Ort auf, an dem die Temperatur unter 10 °C fällt.

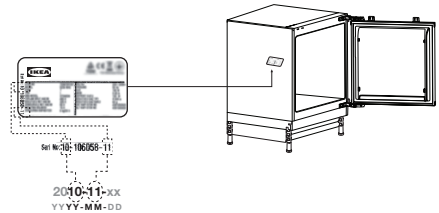

Kontrollliste für die Inspektion

Bitte befolgen Sie die Kontrollliste für die Inspektion, bevor Sie Ihr Gerät benutzen. Wenn eine Antwort NICHT lautet, befolgen Sie bitte die entsprechende Maßnahme. Bitte denken Sie daran, die Seriennummer des Geräts und die Artikelnummer zu notieren und die Quittung an diese Seite zu heften.

Seriennummer des Produkts (Typenschild)	
Produkt-Artikelnummer (Typenschild)	
Datum des Kaufs	

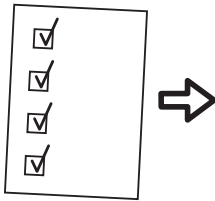

	Wenn die Antwort JA ist	Wenn NICHT, was zu tun ist
Kondenswasserschale Prüfen Sie, ob das Rohr im in der Schale liegt.	<input checked="" type="checkbox"/> Keine Aktion	Legen Sie das Rohr in die Schale
Stellen Sie sicher, dass die Dichtung rund um die Tür abdichtet, wenn die Tür geschlossen ist	<input checked="" type="checkbox"/> Keine Aktion	Siehe AI - Türausrichtungsschritt
Stellen Sie sicher, dass es beim Öffnen/Schließen der Kühltür nicht zu Kollisionen zwischen Teilen/Möbeln kommt	<input checked="" type="checkbox"/> Keine Aktion	Siehe AI - Türausrichtungsschritt
Sichern Sie die Installation innerhalb eines Küchensystems und befestigen Sie sie wie erforderlich	<input checked="" type="checkbox"/> Keine Aktion	Befolgen Sie die AI für die ordnungsgemäße Installation

Technische Daten

IKEA	TYLLSNÄS	2,5	145	37	E
Marke	Modell	Gefrierkapazität (kg/24h)	Energieverbrauch (kw/Jahr)	Geräuschpegel (dba)	Energieklasse

Mögliche Lärmursache

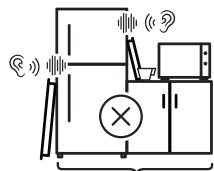
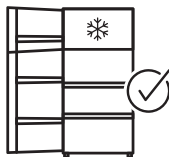
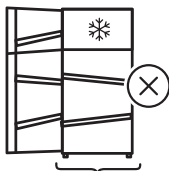
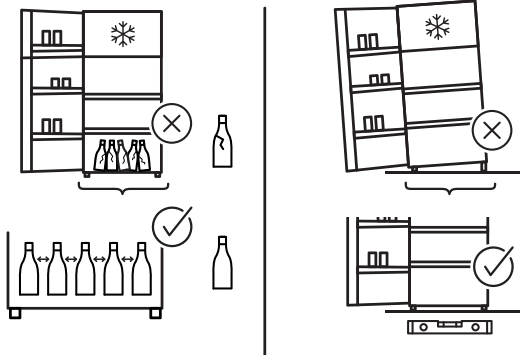
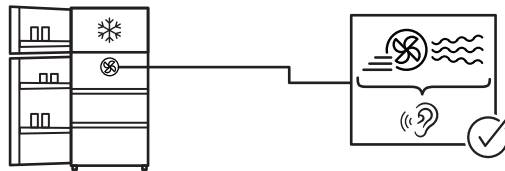
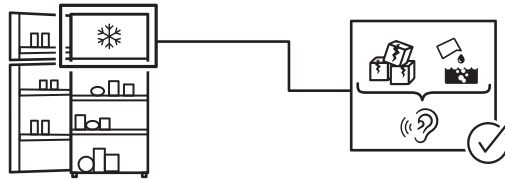
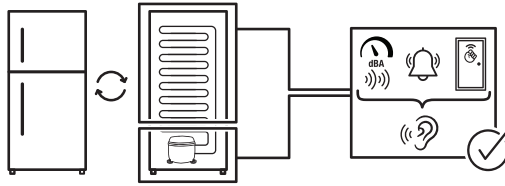

Dieser Kühlschrank enthält Biozidprodukte in den folgenden Bestandteilen, um das Wachstum von Trockenfilmpilzen und unerwünschte Gerüche zu verhindern.

Wirkstoff:

- Silber (CAS: 7440-22-4) enthält (Nano-)Silber für Türgriff und Kohlefilter
- Titandioxid (CAS: 13463-67-7) enthält (Nano-)Titandioxid für Kohlefilter
- IPBC (CAS: 55406-53-6) für die Dichtung

Die Konzentrationen von Biozidprodukten sind sehr niedrig, so dass sie keine unannehmbaren Gesundheitsrisiken darstellen dürften.

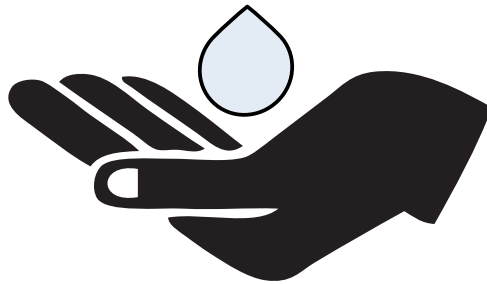

Description du produit

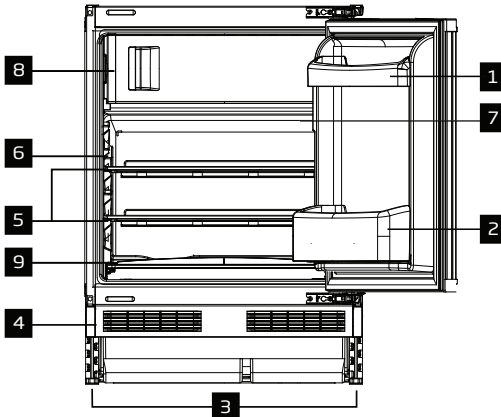

- 1 Balconnet de la porte
- 2 Balcon à bouteilles
- 3 Pieds réglables
- 4 Grille d'aération
- 5 Étagères pour le corps
- 6 Plaque de catégorisation
- 7 Ampoule Boîtier de thermostat
- 8 Porte du congélateur
- 9 Compartiment à légumes
- 10* Outil de nettoyage du trou d'évacuation"

* (à l'intérieur de la pochette de montage)

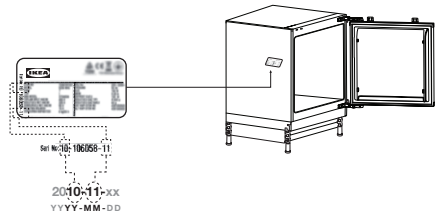

Première utilisation

☐ Avant d'utiliser votre réfrigérateur, assurez-vous que les installations nécessaires sont conformes aux instructions des sections « Consignes de sécurité » et « Installation ».

Si l'appareil est transporté horizontalement, ne le branchez pas à l'alimentation électrique pendant les 4 premières heures.

Laissez l'appareil fonctionner à vide pendant 12 heures, et ne l'ouvrez pas sauf en cas de nécessité absolue.



Important ! Cet appareil est vendu en France et, conformément à la réglementation en vigueur dans ce pays, il doit être équipé d'un dispositif spécial (voir figure) placé dans le compartiment inférieur du réfrigérateur pour indiquer la zone la plus froide de celui-ci.



*si applicable

Utilisation quotidienne

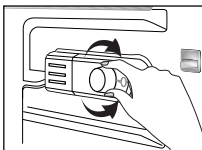

La température de fonctionnement est réglée par le contrôle de la température.



1 = Réglage de refroidissement le plus bas
 5 = Réglage de refroidissement le plus élevé
 (ou)

Min. = Réglage de refroidissement le plus bas
 Max. = Réglage de refroidissement le plus élevé
 La température moyenne à l'intérieur du réfrigérateur

doit être d'environ +5°C. Choisissez le réglage en fonction de la température souhaitée.

Veillez noter qu'il y aura des températures différentes dans la zone de refroidissement.

La zone la plus froide se situe juste au-dessus du compartiment à légumes.

La température intérieure dépend également de la température ambiante, de la fréquence d'ouverture de la porte et de la quantité d'aliments conservés à l'intérieur.

L'ouverture fréquente de la porte entraîne une augmentation de la température intérieure.

C'est pourquoi il est recommandé de refermer la porte dès que possible après utilisation.

Pour éteindre l'appareil, tourner le bouton .

Réglage et contrôle de la température

Les températures de fonctionnement sont contrôlées par le thermostat (voir schéma). Les réglages peuvent

être effectués de 1 à 5, la position la plus froide. Lorsque l'appareil est mis en marche pour la première fois, le thermostat doit être réglé de manière à ce qu'après 24 heures, la température moyenne du réfrigérateur ne soit pas supérieure à +5°C (+41°F).

Nous vous recommandons de régler le thermostat à mi-chemin entre les réglages 1 et 5 et de surveiller pour obtenir la température souhaitée, c'est-à-dire que vers 5 vous obtiendrez une température de réfrigérateur plus froide et vice versa. Certaines parties du réfrigérateur peuvent être plus froides ou plus chaudes (comme le bac à salade et la partie supérieure du meuble), ce qui est tout à fait normal.

Au-delà de températures ambiantes de 25°C (77°F), surtout en été, tournez le bouton du thermostat vers 5. En dessous d'une température ambiante de 25°C (77°F), tournez le bouton du thermostat à mi-course.

L'ouverture fréquente de la porte entraîne une augmentation de la température interne ; il convient donc de fermer la porte dès que possible après utilisation.

Dégivrage

Le réfrigérateur larder se dégivre automatiquement. L'eau de dégivrage s'écoule vers le tuyau d'évacuation via un canal de collecte et s'évapore dans un récipient

spécial (1) situé à l'arrière de l'appareil (voir le schéma).

Pendant le dégivrage, des gouttes d'eau peuvent former l'arrière du réfrigérateur, où se trouve l'évaporateur dissimulé. Il peut rester quelques gouttelettes sur le revêtement, et elles peuvent geler à nouveau une fois le dégivrage terminé. Évitez d'utiliser des objets pointus ou à bords tranchants tels que les couteaux ou les fourchettes pour retirer les gouttelettes gelées.

Chaque fois que l'eau de dégivrage ne s'écoule pas à partir du circuit de collecte, procédez à une vérification pour vous assurer que le tuyau n'est bloqué par aucune particule alimentaire. Vous pouvez nettoyer le tuyau de drainage en poussant la ventouse en plastique spéciale qui se trouve en bas du tuyau de drainage (2).

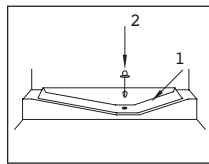

Installation

Pour que le produit soit prêt à l'emploi, veillez à ce que le câblage électrique et la plomberie soient appropriés en se référant aux informations du manuel d'utilisation. Si tel n'est pas le cas, appelez un électricien qualifié et un plombier, puis prenez les dispositions nécessaires.

⚠ATTENTION Le fabricant n'est pas responsable des dommages causés par des opérations effectuées par des personnes non autorisées. Pour éviter les secousses, placez le produit sur une surface plane.

⚠AVERTISSEMENT : Pendant l'installation, la fiche d'alimentation du produit ne doit pas être branchée. Sinon, il y a un risque de mort ou de blessures graves !

⚠AVERTISSEMENT : Si la porte de la pièce où le produit sera placé est si étroite que le produit ne peut pas passer, passez le produit en le tournant sur le côté ; à défaut, contactez un service autorisé.

- N'exposez pas le produit à la lumière directe du soleil et ne le stockez pas dans un endroit humide.
- N'installez pas le produit dans un endroit où la température descend en dessous de 10° C.

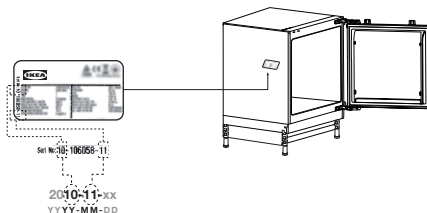

Liste de contrôle pour l'inspection

Veillez suivre la liste de contrôle avant d'utiliser votre appareil.

Si l'une des réponses est NON, veuillez suivre l'action correspondante.

N'oubliez pas de noter le numéro de série du produit et le numéro d'article, le cas échéant, et de joindre votre reçu à cette page.

Numéro de série de l'appareil (plaque signalétique)	
Numéro d'article du produit (plaque signalétique)	
Date d'achat	

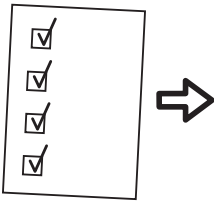

	Si la réponse est OUI	Mesures à prendre si la réponse est NON
Plateau de condensation Vérifiez que le tube est à l'intérieur du plateau	<input checked="" type="checkbox"/> Pas d'action	Placez le tube à l'intérieur du plateau
Assurez-vous que le joint d'étanchéité fait le tour de la porte lorsque celle-ci est fermée	<input checked="" type="checkbox"/> Pas d'action	Reportez-vous à l'étape IA - alignement de la porte.
Vérifiez qu'il n'y a pas de collision entre les pièces/mobilier lors de l'ouverture/fermeture de la porte de refroidissement	<input checked="" type="checkbox"/> Pas d'action	Reportez-vous à l'étape IA - alignement de la porte.
Sécurisez l'installation à l'intérieur de tout système de cuisine et fixez-la si nécessaire	<input checked="" type="checkbox"/> Pas d'action	Suivez les instructions de l'IA pour une installation correcte.

Données techniques

IKEA	TYLLSNÅS	2,5	145	37	E
Marque	Modèle	Capacité de congélation (kg/24h)	Consommation d'énergie (kw/an)	Niveau de bruit (dba)	Classe énergétique

Bruit potentiel Reason

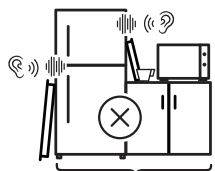
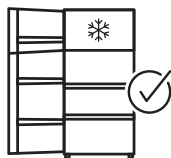
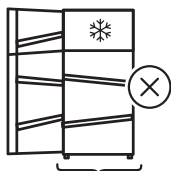
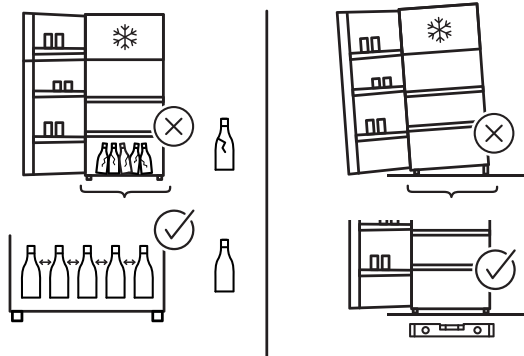
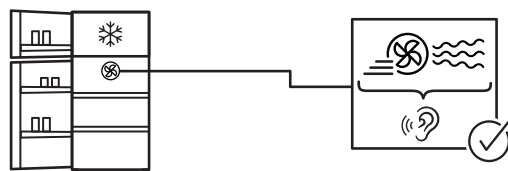
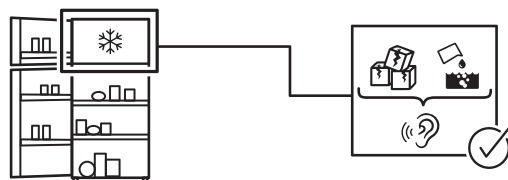
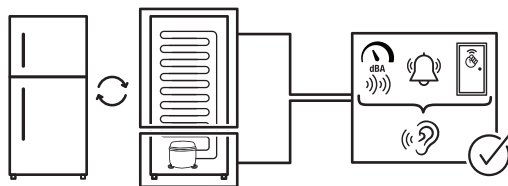

Ce réfrigérateur contient des produits biocides dans les parties suivantes pour empêcher la croissance fongique de la pellicule sèche ou éliminer les odeurs indésirables.

Substance active :

- Argent (CAS : 7440-22-4) contient Argent (nano) pour la poignée de porte et le filtre à charbon
- Dioxyde de titane (CAS : 13463-67-7) contient du dioxyde de titane (nano) pour le filtre à charbon
- IPBC (CAS: 55406-53-6) pour le joint

Les concentrations de produits biocides sont très faibles et ne devraient donc pas présenter de risques inacceptables pour la santé.

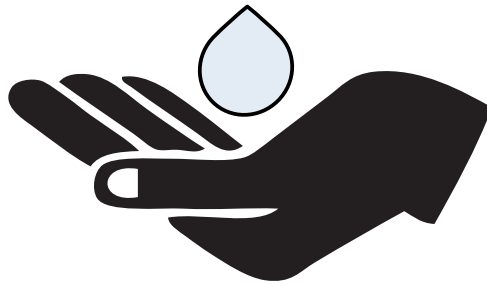

FR

Cet appareil
et ses accessoires
se recyclent

REPRISE
À LA LIVRAISON

OU

À DÉPOSER
EN MAGASIN

OU

À DÉPOSER
EN DÉCHÈTERIE

FR

ÉLÉMENTS
PAPIER



Points de collecte sur www.quefairemesdechets.fr
Privilégiez la réparation ou le don de votre appareil !

Pour télécharger la version complète, visitez le site www.ikea.com

Descrizione del prodotto

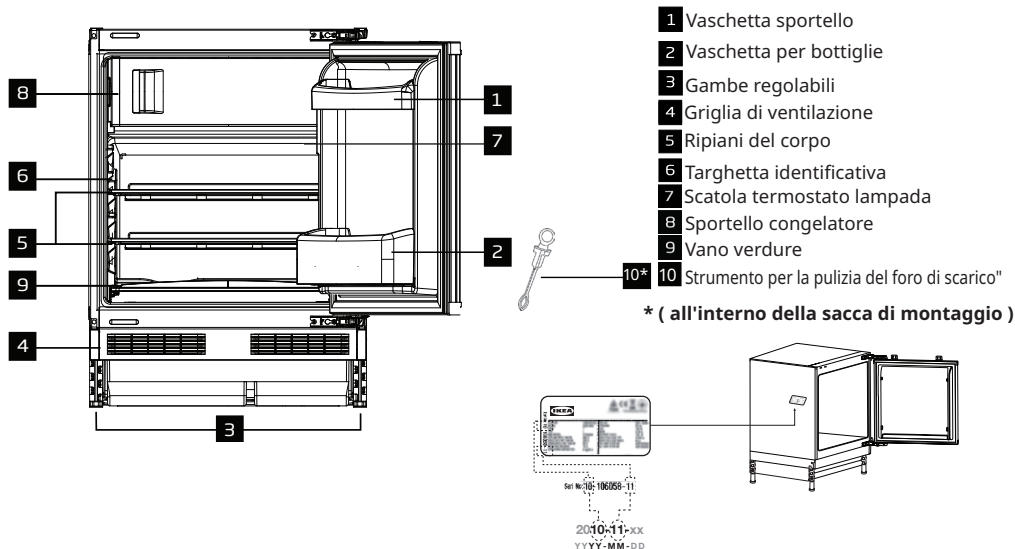

* (all'interno della sacca di montaggio)

Primo utilizzo

☐ Prima di iniziare a usare il frigorifero, accertarsi che tutti i preparativi necessari vengano eseguiti in conformità con le istruzioni contenute nelle sezioni "Informazioni di sicurezza" e "Installazione".

Se il prodotto viene trasportato orizzontalmente, non collegare il prodotto alla corrente per le prime 4 ore.

Tenere il prodotto in funzione senza alimenti al suo interno per 12 ore e non aprire la porta a meno che ciò non sia assolutamente necessario.



Importante! Questo elettrodomestico è venduto in Francia. In conformità con le normative valide in questo paese, deve essere fornito con un dispositivo speciale (vedi figura) collocato nel vano inferiore del frigorifero per indicare la zona più fredda dello stesso.



*se applicabile

Uso quotidiano

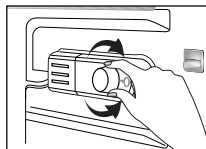

La temperatura di funzionamento è regolata dal termoregolatore.

Cold ← ● 1 ● 2 ● 3 ● 4 ● 5 ● Coldest
(Or) Min. Colder Max.

1 = Impostazione di raffreddamento più bassa

5 = Impostazione di raffreddamento più alta (oppure)

Min. = Impostazione di raffreddamento più bassa

Max. = Impostazione di raffreddamento più alta

La temperatura media all'interno del frigo dovrebbe essere di circa +5°C.

Selezionare un'impostazione in base alla temperatura desiderata.

Si prega di notare che nella zona di raffreddamento vi saranno diverse temperature.

La zona più fredda è immediatamente sopra lo scomparto delle verdure.

La temperatura interna dipende anche dalla temperatura ambiente, dalla frequenza con cui si apre la porta e dalla quantità di alimenti conservati all'interno.

L'apertura frequente dello sportello provoca l'aumento della temperatura interna.

Per questo motivo si consiglia di richiudere la porta il prima possibile dopo l'uso.

Per spegnere l'apparecchio ruotare la manopola.

Controllo e regolazione della temperatura

Le temperature operative vengono controllate tramite il termostato (vedi schema). Le impostazioni possono essere effettuate da 1 a 5, la posizione più fredda. Quando si accende l'apparecchio per la prima volta, il termostato deve essere regolato in modo che dopo 24 ore la temperatura media del frigorifero non sia superiore a +5°C (+41°F).

Si consiglia di impostare il termostato a metà strada tra l'impostazione 1 e 5 e di monitorare per ottenere la temperatura desiderata cioè verso 5 si otterrà una temperatura del frigorifero più fredda e viceversa. Alcune sezioni del frigorifero potrebbero essere più fredde o più calde (come il cassetto per l'insalata e la parte superiore del mobile), il che è del tutto normale.

Con temperature ambiente pari a 25°C (77°F), soprattutto in estate, ruotare la manopola del termostato verso 5. Con una temperatura ambiente di 25°C (77°F), ruotare la manopola del termostato a metà.

L'apertura frequente della porta causa temperature interne più elevate, quindi chiudere la porta il prima possibile dopo l'uso.

Sbrinamento

Il vano frigorifero si sbrina automaticamente. L'acqua

di sbrinamento confluisce nel tubo di scarico tramite un canale di raccolta e evapora in un apposito contenitore (1) sul retro dell'apparecchio (vedi schema).

Durante lo sbrinamento possono formarsi delle goccioline d'acqua sul retro del vano frigorifero, dove si trova l'evaporatore a scomparsa. Alcune goccioline possono rimanere sul rivestimento e ricongelarsi al termine dello sbrinamento. Non utilizzare oggetti appuntiti o affilati come coltelli, forchette per rimuovere le goccioline che si sono congelate.

Se in qualsiasi momento l'acqua di sbrinamento non defluisce dal canale di raccolta, controllare che non vi siano particelle di cibo che hanno ostruito il tubo di scarico. Il tubo di scarico può essere tolto spingendo l'apposito stantuffo di plastica fornito in dotazione lungo il tubo di scarico (2).

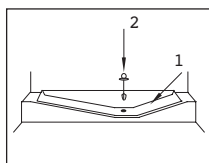

Installazione

Per rendere il prodotto pronto all'uso, verificare che il cablaggio elettrico e l'impianto idraulico siano adeguati, facendo riferimento alle informazioni contenute nel manuale utente. In caso contrario, chiamare un elettricista e un idraulico qualificati ed intervenire come necessario.

⚠ATTENZIONE: Non sarà possibile ritenere il produttore responsabile per danni causati da personale non autorizzato. Per evitare scosse, posizionare il prodotto su una superficie piana.

⚠ATTENZIONE: Durante l'installazione, per non rischiare gravi lesioni o addirittura la morte disinserire la spina di alimentazione del prodotto!

⚠ATTENZIONE: Se la porta della stanza in cui verrà collocato il prodotto è così stretta da non poter passare, far passare il prodotto girandolo di lato; altrimenti, chiamare un servizio di assistenza autorizzato.

- Non esporre il prodotto alla luce solare diretta e non conservarlo in ambienti umidi.
- Non installare il prodotto in ambienti con temperature inferiori a -10°.

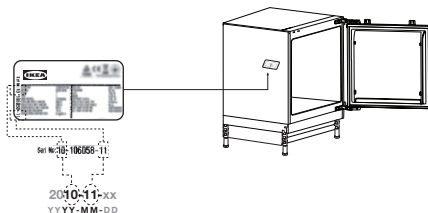

Check list delle ispezioni

Seguire la check list prima di utilizzare l'apparecchio.

Se una qualsiasi risposta è NO, seguire l'azione pertinente.

Ricordarsi di annotare il numero di serie del prodotto e il numero dell'articolo come richiesto e di allegare la ricevuta a questa pagina.

Numero di serie del prodotto (targhetta)	
Numero articolo prodotto (targhetta)	
Data di acquisto	

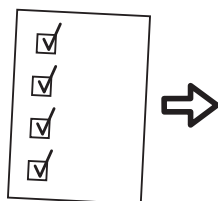

	Se la risposta è SI'	Azioni da eseguire in caso di NO
Vaschetta per la condensa Verificare che il tubo sia all'interno del vassoio	<input checked="" type="checkbox"/> Nessuna azione	Mettere il tubo all'interno del vassoio
Assicurarsi che la guarnizione sigilli tutto intorno allo sportello quando è chiuso	<input checked="" type="checkbox"/> Nessuna azione	Fare riferimento al passaggio AI - Allineamento porta
Controllare l'assenza di collisioni tra parti/mobili durante l'apertura/chiusura della porta di raffreddamento	<input checked="" type="checkbox"/> Nessuna azione	Fare riferimento al passaggio AI - Allineamento porta
Fissare l'impianto all'interno di qualsiasi sistema cucina e bloccarlo come richiesto	<input checked="" type="checkbox"/> Nessuna azione	Seguire AI per la corretta installazione

Dati tecnici

IKEA	TYLLSNÄS	2,5	145	37	E
Marchio	Modello	Capacità di congelamento (kg/24h)	Consumo energetico (kw/anno)	Livello di rumore (dba)	Classe energetica

Possibili cause del rumore

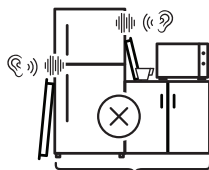
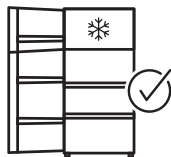
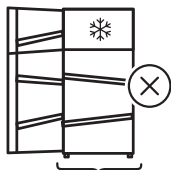
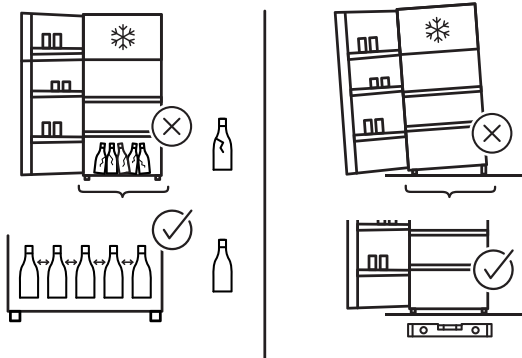
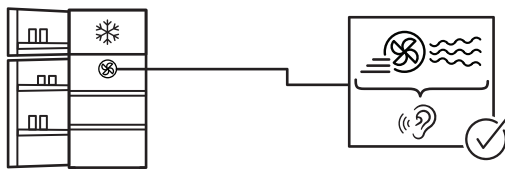
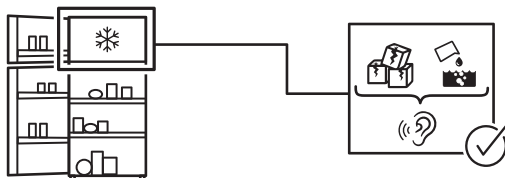
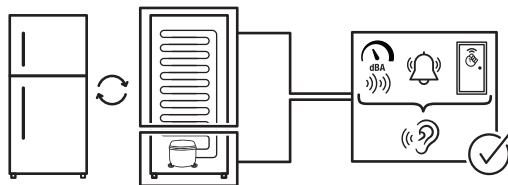

Questo frigorifero contiene prodotti biocidi nelle seguenti parti per prevenire la crescita di funghi sul film secco o eliminare gli odori indesiderati.

Sostanza attiva:

- Argento (CAS: 7440-22-4) contiene (nano) argento per la maniglia dello sportello e il filtro a carboni
- Biossido di titanio (CAS: 13463-67-7) contiene (nano) biossido di titanio per filtro a carbone
- IPBC (CAS: 55406-53-6) per la guarnizione

Le concentrazioni di biocidi sono molto basse, quindi non dovrebbero comportare rischi inaccettabili per la salute.

