

FORSNÄS

FRIDGE

hr

sr

sl

tr

bg

ro

hu



Design and Quality
IKEA of Sweden

| | |
|--------------------|-----------|
| HRVATSKI | 5 |
| SRPSKI | 10 |
| SLOVENŠČINA | 15 |
| TÜRKÇE | 20 |
| БЪЛГАРСКИ | 25 |
| ROMÂNĂ | 30 |
| MAGYAR | 35 |

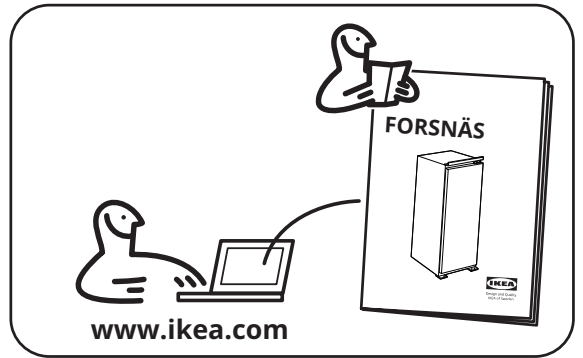
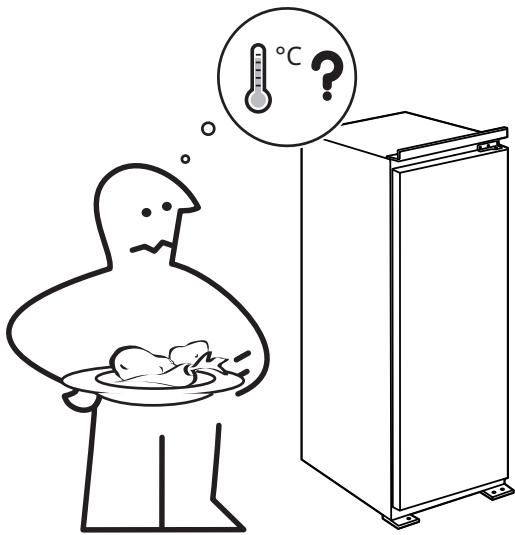

Opis proizvoda

Pregled proizvoda

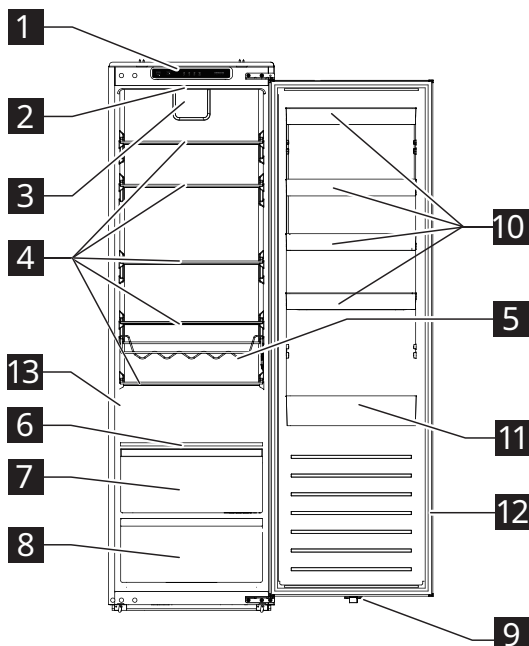

- 1** Upravljačka ploča
- 2** LED svjetlo
- 3** Ventilator
- 4** Staklene police
- 5** Stalak za boce
- 6** Kontrola vlažnosti police
- 7** Ladica za svježe namirnice
- 8** Ladica za povrće
- 9** Prekidač za LED svjetlo
- 10** Pregrade u vratima
- 11** Pregrada u vratima za velike boce
- 12** Brtva vrata
- 13** Nazivna pločica

Dodaci

Filter za odvod



1x

Prva uporaba

Spojite uređaj na napajanje. Idealne temperature za čuvanje hrane već su tvornički postavljene (srednje).

Pozicioniranje policia u hladnjaku ne utječe na učinkovito korištenje energije.

Napomena: Nakon uključivanja, uređaju je potrebno 4-5 sati kako bi postigao odgovarajuću temperaturu za pohranu tipične količine hrane.

Važno!

Ovaj uređaj prodaje se u Francuskoj.

U skladu s važećim propisima ove zemlje, uređaj mora biti opremljen posebnom oznakom (vidi sliku) smještenom u donji odjeljak hladnjaka kako bi se naznačila njegova najhladnija zona.

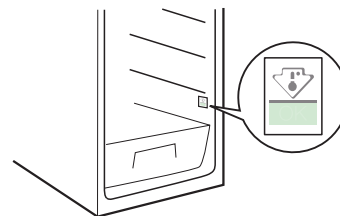

Rukovanje

Upravljačka ploča

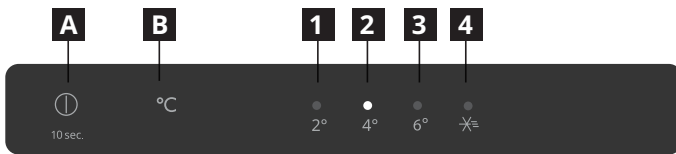

- A** Gumb za uključivanje/isključivanje
- B** Gumb za podešavanje temperature
- 1** Indikator za 2°C
- 2** Indikatori za 4°C
- 3** Indikator za 6°C
- 4** Indikator funkcije super hlađenja

Napomena: Ne koristite oštre predmete za rukovanje upravljačkom pločom. Mogu izgrebati ili oštetiti upravljačku ploču.

Uključivanje

Kada utikač priključite u utičnicu, uređaj se uključuje i počinje s radom.

Zaslon

- Nakon što uključite uređaj, on reproducira zvuk zvana, a svi indikatori svijetle 3 sekunde. Zatim se gase svi indikatori, osim indikatora 4°C **2** i kompresor počinje raditi.
- U slučaju poznatog kvara odgovarajući indikatori će treperiti.

| Status indikatora | Problem |
|---|---|
| Indikatori 2°C i 4°C (1 i 2) trepere. | Kvar senzora temperature hladnjaka |
| Indikatori za 2°C i način super hlađenja (1 i 4) trepere. | Kvar senzora temperature okoline |
| Indikatori 2°C i 6°C (1 i 3) trepere. | Kvar senzora temperature za odmrzavanje |
| Indikatori za 4°C i način super hlađenja (2 i 4) trepere. | Komunikacijska greška |

Napomena: Ako postoji greška u treptanju, nazovite servisni centar.

Podešavanje temperature

Preporučena temperatura: +4°C (tvornička postavka)

- Preko upravljačke ploče možete podesiti temperaturu odjeljka hladnjaka.
- Kada se uređaj prvi put uključi, postavlja temperaturu na 4°C. Kada ponovno uključite ili uključite uređaj, on postavlja temperaturu na posljednju postavljenu temperaturu.

Za podešavanje temperature pritisnite tipku za podešavanje temperature **B** jednom ili više puta dok ne zasvijetli indikator željene podešene temperature. Aparat će početi raditi prema novo postavljenoj temperaturi za 15 sekundi.

Napomena: Ako se struja prekine u prvih 30 minuta, vratit će se na prethodnu postavku.

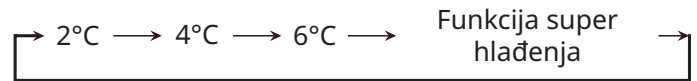

Savjeti:

- Što je niža postavljena temperatura, duže možete sigurno čuvati svoju hranu i uređaj troši više električne energije.
- Što je viša postavljena temperatura, to se vaša pohranjena hrana brže kvari i uređaj troši manje električne energije.

Funkcija super hlađenja

Napomena: Funkcija super hlađenja posebno je dizajnirana za brzo hlađenje novo stavljene hrane u odjeljak hladnjaka. Ako imate značajnu količinu tople hrane, kao, na primjer, nakon kupnje namirnica, preporuča se aktivirati funkciju super hlađenja. Na taj način možete osigurati brzo hlađenje proizvoda i smanjiti porast temperature, čime se učinkovito produžuje očuvanje svih ostalih namirnica koje se nalaze unutra.

- Da biste uređaj postavili u način super hlađenja, pritisnite gumb za postavljanje temperature **B** jedan ili više puta dok se ne upali indikator načina super hlađenja. Uređaj ulazi u način super hlađenja za 15 sekundi.
- Aparat će automatski izaći iz režima super hlađenja nakon 6 sati. Za raniji izlaz iz ovog načina rada pritisnite i držite tipku za podešavanje temperature **B**.

Alarm otvaranja vrata

- Ako su vrata hladnjaka ostavljena otvorena dulje od 120 sekundi, alarm otvorenih vrata isključuje se.
- Kako biste zaustavili alarm, zatvorite otvorena vrata ili pritisnite bilo koji gumb **A**.

Isključivanje

- Da biste isključili uređaj, pritisnite i držite tipku za uključivanje/isključivanje **A** 10 sekundi. Svi indikatori se gase i uređaj prestaje raditi za 15 sekundi.
- Da biste uređaj ponovno uključili, pritisnite i držite tipku za uključivanje/isključivanje **A** 10 sekunde. Uređaj nastavlja s radom.
- Kako biste isključili uređaj iz napajanja odspojite mrežni utikač iz utičnice.

Stalak za boce

- Zatvorene boce horizontalno postavite na stalak.
- Stalak koristite samo za pohranu pića u bocama.
- Taj se stalak može izvaditi iz hladnjaka radi čišćenja ili ako nije potreban.

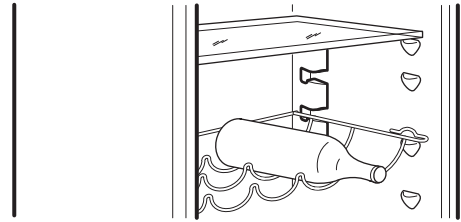

Savjeti i napomene

Naputci za čuvanje svježe hrane

- Hranu poklopite ili zamotajte, posebno ako ima jak okus.
- Namjestite hranu tako da zrak može slobodno cirkulirati oko nje.
- Za najbolje performanse ostavite dovoljno prostora u odjeljku hladnjaka da zrak kruži oko pakiranja. Također, ostavite dovoljno mjesta u prednjem dijelu kako bi se vrata mogla čvrsto zatvoriti.
- Nemojte u hladnjak stavljati toplu hranu ili tekućine koje isparavaju.
- Meso (sve vrste): zamotati u odgovarajuću ambalažu i staviti na staklenu policu iznad ladice za povrće. Spremite meso najviše 1-2 dana.

- Kuhana hrana i hladna jela: pokriti i staviti na bilo koju policu.
- Voće i povrće: temeljito očistiti i staviti u ladicu za povrće. Banane, krumpir, luk i češnjak ne smiju se čuvati u hladnjaku ako se ne zapakiraju.
- Maslac i sir: staviti u posebnu nepropusnu posudu ili zamotati u aluminijsku foliju ili polietilensku vrećicu kako biste istisnuli što više zraka.
- Boce: zatvoriti čepovima i staviti u pregrade u vratima.

Napomena: Ovaj rashladni uređaj nije prikladan za zamrzavanje namirnica.

Montaža

⚠ UPOZORENJE! Prije postavljanja uređaja pažljivo pročitajte sigurnosne informacije u knjižici Sigurnost i jamstvo.

⚠ UPOZORENJE! Slijedite zasebne upute za montažu kako biste instalirali ovaj uređaj.

⚠ UPOZORENJE! Pričvrstite uređaj u skladu s posebnim uputama za sastavljanje kako biste izbjegli rizik od nestabilnosti uređaja.

Smještaj

Ovaj uređaj treba postaviti na suhom, dobro prozračenom unutarnjem mjestu. Ne postavljajte uređaj u blizini izvora topline (npr. pećnice, štednjaci, radijatori, štednjaci i ploče za kuhanje) ili na mjesto s izravnim sunčevim svjetlom.

- ⓘ Ako imate bilo kakvih nedoumica oko instalacije, obratite se prodavaču, našoj službi za korisnike ili najbližem ovlaštenom servisnom centru.
- ⓘ Mora biti moguće isključiti uređaj iz električne mreže. Utikač stoga mora biti lako dostupan nakon postavljanja.

Kontrolni popis za inspekciju

Prije korištenja uređaja slijedite popis za provjeru. Ako je bilo koji odgovor "NE", slijedite odgovarajuću radnju. Ne zaboravite zapisati serijski broj proizvoda i broj artikla prema potrebi i priložiti svoj račun ovoj stranici.

Serijski broj proizvoda (Ser. br.):

.....

Broj artikla (Art. br.):

.....

Datum kupnje:

.....

| Kako biste provjerili | Ako je odgovor NE |
|---|---|
| Provjerite brtvi li brtva oko vrata kada su svaka vrata zatvorena. | Pogledajte upute za montažu - poravnanje vrata. |
| Provjerite da ne dolazi do sudara između dijelova i namještaja tijekom otvaranja i zatvaranja vrata. | Pogledajte upute za montažu - poravnanje vrata. |
| Aparat postavite kao ugradbeni aparat. | Za pravilnu montažu slijedite upute za sastavljanje. |
| Pobrinite se da prilikom prve instalacije ili nakon preokretanja vrata uređaj stoji u okomitom položaju najmanje 4 sata prije nego što se priključi na napajanje. | Pričekajte 4 sata prije spajanja uređaja na električnu mrežu. |

Čišćenje uređaja

Prije prve uporabe aparata, očistite ga kako biste uklonili tipičan miris potpuno novog proizvoda.

1. Iskopčajte uređaj iz električne mreže.
2. Obrišite unutrašnjost mekom, navlaženom krpom.
3. Operite unutarnje dodatke mlakom vodom i malo neutralnog sapuna, zatim temeljito osušite.

OPREZ!

Nemojte koristiti abrazivna, kloridna ili kisela sredstva za čišćenje ili otapala.

- Nemojte koristiti oštre ili abrazivne spužve. Metalne površine mogu korodirati.
- Dodatke nemojte prati u perilici posuđa. Mogu se deformirati.

Električno priključenje

⚠ OPREZ! Sve električne radove potrebne za ugradnju ovog uređaja trebao bi izvesti kvalificirani električar ili stručna osoba.

⚠ UPOZORENJE! Ovaj uređaj mora biti uzemljen. Nepridržavanje ovih uputa može rezultirati smrtnim slučajem, požarom ili električnim udarom.

Proizvođač odbija bilo kakvu odgovornost u slučaju nepoštivanja ovih sigurnosnih mjera. Ovaj uređaj je u skladu s direktivama EEZ.

Zamjena svjetiljke

Uređaj je opremljen LED svjetlom za unutarnju rasvjetu.

Samo ovlašteni tehničar smije zamijeniti rasvjetni uređaj. Obratite se ovlaštenom servisnom centru. Za bržu uslugu uvijek pogledajte potpuni popis ovlaštenih servisnih centara koji se nalazi na kraju Sigurnosti i jamstva ili Korisničkog priručnika i nazovite odgovarajuće telefonske brojeve.

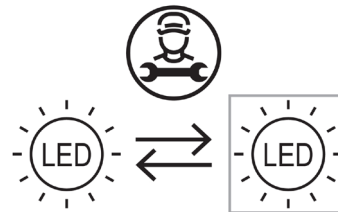

Tehnički podaci

| | |
|---|-----------------|
| Kategorija proizvoda | |
| Vrsta proizvoda | Hladnjak |
| Tip uređaja | Ugradbeni |
| Dimenzije proizvoda | |
| Visina | 1785 mm |
| Širina | 540 mm |
| Dubina | 550 mm |
| Neto zapremina | |
| Hladnjak | 310,0 l |
| Sustav za odleđivanje | |
| Hladnjak | Ručno |
| Ostale specifikacije | |
| Potrošnja energije | 91 kWh/god |
| Razina buke | 35 dB, razred B |
| Energetski razred | D |
| Nazivni napon | 220 - 240 V~ |
| Nazivna frekvencija | 50 Hz |
| Izvor svjetlosti klase energetske učinkovitosti | F |

Napomena: Podacima o proizvodu u bazi proizvoda možete pristupiti skeniranjem QR koda na EPREL naljepnici.

ⓘ Broj artikla i serijski broj nalaze se na nazivnoj pločici na lijevoj unutarnjoj strani uređaja.

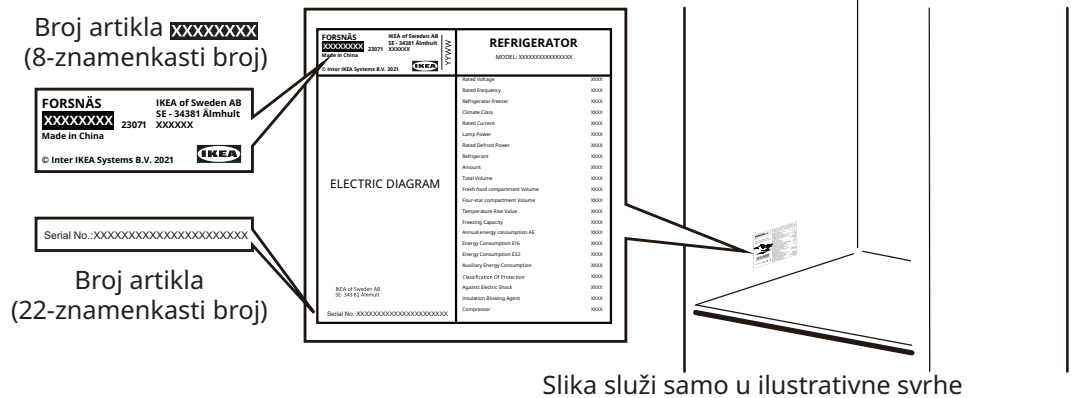

Opis proizvoda

Pregled proizvoda

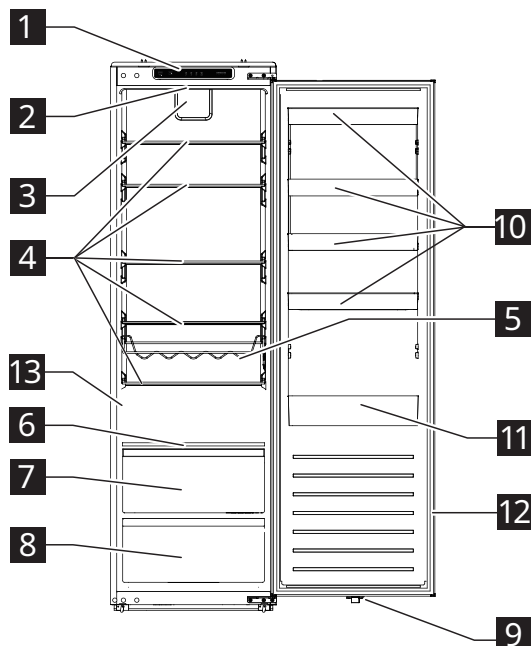

- 1** Komandna tabla
- 2** LED svetlo
- 3** Ventilator
- 4** Staklene police
- 5** Stalak za flaše
- 6** Polica za kontrolu vlažnosti
- 7** Fioka za sveže povrće
- 8** Fioka za povrće
- 9** Prekidač za LED svetlo
- 10** Korpice na vratima
- 11** Korpice na vratima za velike flaše
- 12** Zaptivka vrata
- 13** Pločica

Pribor

Odvodni filter



1x

Prva upotreba

Priključite uređaj u strujnu utičnicu. Idealne temperature čuvanja namirnica su već fabrički podešene (srednje).

Pozicioniranje police u frižideru nema uticaja na efikasnost iskorišćenja energije.

Napomena: Nakon uključivanja, aparatu je potrebno 4-5 sati da bi dostigao odgovarajuću temperaturu za skladištenje tipične količine hrane.

Važno!

Ovaj uređaj se prodaje u Francuskoj.

U skladu sa odredbama koje važe u toj državi, mora da bude opremljen posebnim uređajem (pogledajte sliku) koji se postavlja u donji odeljak frižidera kako bi označio njegovu najhladniju zonu.

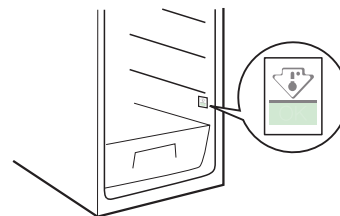

Rad uređaja

Komandna tabla

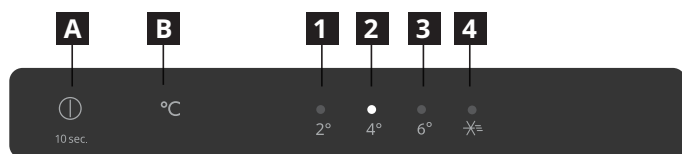

- A** Dugme za uključivanje
- B** Dugme za podešavanje temperature
- 1** 2 °C indikator
- 2** 4 °C indikator
- 3** 6 °C indikator
- 4** Indikator režima superhlađenja

Napomena: Nemojte koristiti oštre predmete za upravljanje komandnom tablom. Oni mogu izgrebati ili oštetiti komandnu tablu.

Uključivanje

Kada priključite mrežni utikač u utičnicu, uređaj se uključuje i počinje da radi.

Ekran

- Nakon što uključite uređaj, oglašava se zvoncem i svi indikatori svetle 3 sekunde. Tada se svi indikatori gase osim indikatora za 4 °C **2** i kompresor počinje da radi.
- U slučaju poznatog kvara, odgovarajući indikatori će treptati.

| Status indikatora | Greška |
|--|---|
| Indikatori 2 °C i 4 °C (1 i 2) trepte. | Kvar senzora temperature u frižideru |
| Indikatori za 2 °C i režim superhlađenja (1 i 4) trepte. | Kvar senzora temperature okoline |
| Indikatori 2 °C i 6 °C (1 i 3) trepte. | Kvar senzora temperature za odmrzavanje frižidera |
| Indikatori za 4 °C i režim superhlađenja (2 i 4) trepte. | Greška komunikacije |

Napomena: Ako se javio kvar sa treptanjem, pozovite servisni centar.

Podešavanje temperature

Preporučena temperatura: +4 °C (fabričko podešavanje)

- Pomoću komandne table možete podesiti temperaturu u frižideru.
- Kada se uređaj prvi put uključi, on podešava temperaturu na 4 °C. Kada uključite ili ponovo uključite uređaj, on podešava temperaturu na poslednju podešenu temperaturu.

Da biste podesili temperaturu, pritisnite dugme za podešavanje temperature **B** jednom ili više puta dok se ne upali indikator željene podešene temperature. Uređaj će raditi prema novoj podešenoj temperaturi nakon 15 sekundi.

Napomena: Ako struja nestane u prvih 30 minuta, vratiće se na prethodno podešavanje.

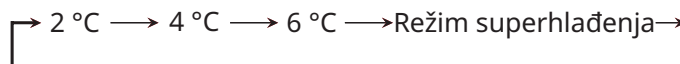

Saveti:

- Što je niža podešena temperatura, duže možete bezbedno da čuvate hranu i uređaj troši više električne energije.
- Što je viša podešena temperatura, to vaša uskladištena hrana brže propada i uređaj troši manje električne energije.

Režim superhlađenja

Napomena: Funkcija superhlađenja je specijalno projektovana da brzo ohladi novu hranu stavljenju u odeljak frižidera. Ako imate značajniju količinu tople hrane, na primer neohlađene namirnice koje ste upravo kupili, preporučuje se da aktivirate funkciju super-hlađenja. Time ćete osigurati brzo hlađenje proizvoda i smanjiti porast temperature, a shodno tome i produžiti trajnost svih ostalih namirnica u frižideru.

- Da biste uređaj prebacili u režim superhlađenja, pritisnite dugme za podešavanje temperature **B** jednom ili više puta dok se indikator režima superhlađenja ne upali. Uređaj ulazi u režim superhlađenja nakon 15 sekundi.
- Uređaj će automatski izaći iz režima superhlađenja nakon 6 sati. Da biste ranije izašli iz ovog režima, pritisnite dugme za podešavanje temperature **B**.

Alarm za otvaranje vrata

- Ako su vrata frižidera otvorena duže od 120 sekundi, alarm za otvorena vrata će se isključiti.
- Da biste zaustavili alarm, zatvorite vrata ili pritisnite dugme **A**.

Isključivanje

- Da biste isključili uređaj, pritisnite i držite dugme za uključivanje **A** 10 sekundi. Svi indikatori se gase i uređaj prestaje da radi nakon 15 sekundi.
- Da biste ponovo uključili uređaj, pritisnite i držite dugme za uključivanje **A** 10 sekundi. Uređaj nastavlja sa radom.
- Ako želite da isključite uređaj iz strujne mreže, isključite utikač strujnog kabela iz strujne utičnice.

Stalak za flaše

- Postavite zatvorene boce horizontalno na stalak.
- Koristite stalak samo za čuvanje flaširanih pića.
- Ovaj stalak se može ukloniti iz frižidera radi čišćenja ili ako nije potreban.

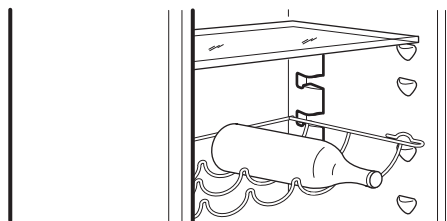

Saveti

Saveti za hlađenje svežih namirnica

- Pokrivajte ili zamotavajte namirnice, naročito ako imaju jak miris;
- Postavite namirnice tako da vazduh može slobodno da kruži oko njih.
- Radi najboljih performansi, ostavite dovoljno prostora u odeljku frižidera da vazduh može da cirkuliše oko pakovanja. Takođe, ostavite dovoljno prostora u prednjem delu kako bi vrata mogla dobro da se zatvore.
- Nemojte u frižideru držati tople namirnice ili tečnosti koje isparavaju;
- Meso (sve vrste): umotajte u odgovarajuće pakovanje i stavite ga na staklenu policu iznad fioke za povrće. Meso čuvajte najviše 1–2 dana.

- Kuvana hrana i hladna jela: pokrijte i stavite na ma koju policu.
- Voće i povrće: dobro ih očistite i stavite ih u fioku za povrće. Banane, krompir, crni i beli luk ne smeju da se drže u frižideru ako nisu upakovani.
- Puter i sir: stavite ih u namensku posudu koja ne propušta vazduh ili ih umotajte u aluminijumsku foliju ili polietilensku kesu, tako da izbacite što je moguće više vazduha.
- Flaše: zatvoriti čepovima i staviti u korpice na vratima.

Napomena: Ovaj rashladni uređaj nije pogodan za zamrzavanje namirnica.

Postavljanje

⚠ UPOZORENJE! Pre postavljanja uređaja, pažljivo pročitajte bezbednosne informacije u knjižici Bezbednost i garancija.

⚠ UPOZORENJE! Prilikom postavljanja ovog uređaja pogledajte posebna uputstva za montažu.

⚠ UPOZORENJE! Fiksirajte uređaj u skladu sa posebnim uputstvima za montažu kako biste izbegli rizik od nestabilnosti uređaja.

Lokacija

Ovaj uređaj treba postaviti na suvo, dobro provetreno mesto u zatvorenom prostoru. Ne postavljajte uređaj u blizini izvora toplote (npr. rerni, šporeta, radijatora, aparata za kuvanje i ugradnih ploča) ili na mestu izloženom direktnom sunčevom svetlošću.

- ⓘ Ako imate bilo kakvih nedoumica u vezi sa postavljanjem, obratite se prodavcu, našoj korisničkoj službi ili najbližem ovlašćenom servisu.
- ⓘ Mora biti moguće isključiti uređaj iz električne mreže. Stoga utikač mora biti lako dostupan nakon postavljanja.

Inspeksijska kontrolna lista

Sledite inspeksijsku kontrolnu listu pre upotrebe vašeg uređaja. Ako je bilo koji odgovor „NE“, izvršite odgovarajuću radnju. Ne zaboravite da po potrebi zapišete serijski broj proizvoda i broj artikla i priložite vašu priznanicu uz ovu stranicu.

Serijski broj proizvoda (Ser. br.):

.....

Broj artikla proizvoda (br. art.):

.....

Datum kupovine:

.....

| Proverite | Ako je odgovor NE |
|--|--|
| Uverite se da zaptivke uspešno zaptivaju svuda po obodu vrata kada su svaka od vrata zatvorena. | Pogledajte uputstvo za montažu – poravnanje vrata. |
| Proverite da nema sudara delova uređaja i okolnog kuhinjskog nameštaja dok otvarate i zatvarate vrata. | Pogledajte uputstvo za montažu – poravnanje vrata. |
| Montirajte uređaj kao ugradni uređaj. | Pratite uputstva za montažu da biste pravilno postavili uređaj. |
| Uverite se da pri prvom postavljanju ili nakon okretanja vrata uređaj stoji u vertikalnom položaju najmanje 4 sata pre nego što se priključi na napajanje. | Sačekajte 4 sata pre priključivanja uređaja na električno napajanje. |

Čišćenje uređaja

Pre prvog korišćenja ovog uređaja, očistite uređaj da biste otklonili uobičajeni miris potpuno novog proizvoda.

1. Obavezno isključite uređaj iz utičnice pre toga.
2. Prebrišite unutrašnjost mekom, navlaženom krpom.
3. Operite unutrašnje dodatke mlakom vodom i neutralnim deterdžentom, pa ih dobro osušite.

OPREZ!

Ne koristite abrazivna sredstva ili rastvarače, kao ni one koji sadrže hlor ili kiseline.

- Nemojte koristiti oštre ili abrazivne sunde.
- Metalne površine mogu korodirati.
- Nikad ne čistite dodatke u mašini za pranje sudova. Mogu se deformisati od toga.

Povezivanje na električnu mrežu

⚠ OPREZ! Sve zahvate u vezi sa strujom neophodne pri postavljanju ovog uređaja treba da izvrši kvalifikovani električar ili drugo kompetentno lice.

⚠ UPOZORENJE! Ovaj aparat mora da ima uzemljenje. Nepoštovanje ovih uputstava može dovesti do smrti, požara ili strujnog udara.

Proizvođač ne snosi odgovornost u slučaju nepoštovanja ovih bezbednosnih mera. Ovaj uređaj je usklađen sa direktivama EEZ.

Zamena svetla

Uređaj je opremljen LED sijalicom za osvetljavanje unutrašnjosti.

Samo ovlašćeni tehničar sme da zameni rasvetni uređaj. Obratite se svom ovlašćenom serviseru. Radi bržeg pružanja usluge, uvek pogledajte punu listu ovlašćenih servisnih centara koja se nalazi na kraju odeljka Bezbednost i garancija ili kompletan korisnički priručnik i pozovite odgovarajuće brojeve telefona.

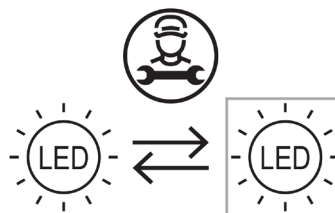

Tehničke informacije

| | |
|---|-------------------|
| Kategorija proizvoda | |
| Tip proizvoda | Frižider |
| Tip postavljanja | Ugradnja |
| Dimenzije proizvoda | |
| Visina | 1785 mm |
| Širina | 540 mm |
| Dubina | 550 mm |
| Neto zapremina | |
| Frižider | 310,0 l |
| Sistem odmrzavanja | |
| Frižider | Ručno |
| Ostale specifikacije | |
| Potrošnja električne energije | 91 kWh/god |
| Nivo buke | 35 dB(A), klasa B |
| Energetska klasa | D |
| Nominalni napon | 220–240 V~ |
| Nominalna frekvencija | 50 Hz |
| Klasa energetske efikasnosti izvora osvetljenja | F |

Napomena: Informacijama o proizvodu u bazi podataka o proizvodima može se pristupiti skeniranjem QR koda na EPREL nalepnici.

❶ Broj artikla i serijski broj prikazani su na nazivnoj pločici, sa unutrašnje leve strane uređaja.

Broj artikla XXXXXXXX
(8-cifreni kôd)

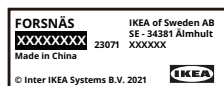

Serial No.:XXXXXXXXXXXXXXXXXXXX

Serijski broj
(22-cifreni kôd)

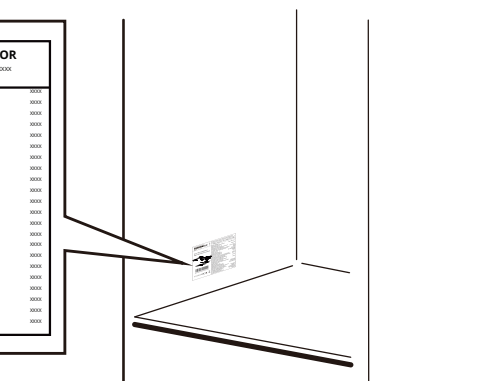
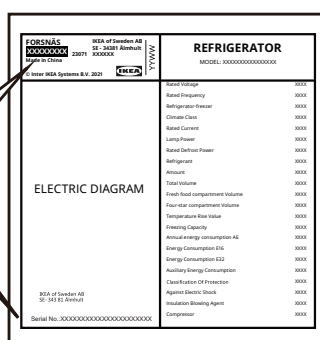

Slika služi samo kao referenca

Opis izdelka

Pregled izdelka

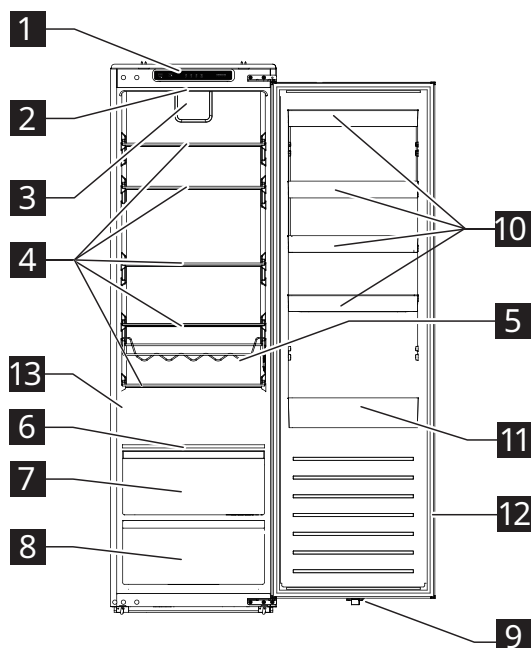

- 1** Nadzorna plošča
- 2** Lučka LED
- 3** Ventilator
- 4** Steklene police
- 5** Stojalo za steklenice
- 6** Polica z uravnavanjem vlage
- 7** Predal za sveže sadje in zelenjavo
- 8** Predal za zelenjavo
- 9** Stikalo lučke LED
- 10** Vratne police
- 11** Vratna polica za velike plastenke
- 12** Tesnilo vrat
- 13** Ploščica za tehnične navedbe

Pripomočki

Filter za odvod vode



1x

Prva uporaba

Aparat priključite na električno napajanje. Najprimernejše temperature za shranjevanje hrane so že nastavljene tovarniško (srednje vrednosti).

Položaji polic v hladilniku ne vplivajo na učinkovitost porabe energije.

Opomba: Po vklopu naprava potrebuje 4-5 ur, da doseže pravilno temperaturo za shranjevanje običajne količine hrane.

Pomembno!

Aparat je naprodaj v Franciji.

V skladu z veljavnimi uredbami v tej državi aparat vsebuje posebno napravo (glejte skico), ki je postavljena v spodnji predel hladilnika in označuje najhladnejše območje.

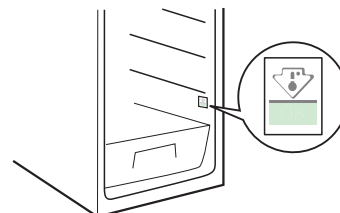

Delovanje

Nadzorna plošča

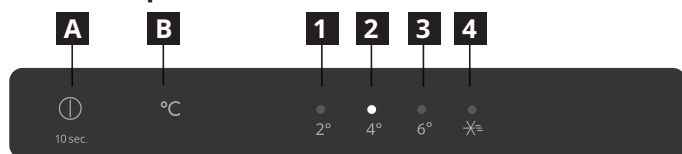

- A** Gumb za napajanje
- B** Gumb za nastavitev temperature
- 1** Indikator 2 °C
- 2** Indikator 4 °C
- 3** Indikator 6 °C
- 4** Indikator načina super hlajenja

Opomba: Nadzorne plošče ne uporabljajte z ostrimi predmeti. V nasprotnem primeru lahko poškodujete nadzorno ploščo.

Vklop

Ko omrežni vtič priključite v vtičnico, se naprava vklopi in prične delovati.

Prikaz

- Ko vklopite napravo, se zasliši klic in prižgejo se vsi indikatorji za 3 s. Nato vsi indikatorji ugasnejo razen indikatorja za 4°C **2** in kompresor začne delovati.
- V primeru znane okvare utripajo ustrezni indikatorji.

| Status indikatorja | Napaka |
|---|---|
| Indikatorja 2°C in 4°C (1 in 2) utripata. | Okvara senzorja temperature hladilnika |
| Indikatorja za 2°C in način super hlajenja (1 in 4) utripata. | Okvara senzorja okoljske temperature |
| Indikatorja 2°C in 6°C (1 in 3) utripata. | Okvara senzorja temperature odtaljevanja hladilnika |
| Indikatorja za 4°C in način super hlajenja (2 in 4) utripata. | Napaka komunikacije |

Opomba: Če se pojavi utripajoča okvara, se obrnite na servisni center.

Nastavitev temperature

Priporočena temperatura: +4°C (privzeta nastavev)

- Temperaturo za predel hladilnika lahko nastavite na nadzorni plošči.

- Ko napravo vklopite prvič, se privzeto nastavi temperatura 4°C. Ko napravo vklopite znova, se uporabi nazadnje nastavljena temperatura.

Če želite nastaviti temperaturo, pritisnite gumb za nastavev temperature **B** enkrat ali večkrat, dokler se ne prižge zeleni indikator nastavljene temperature. Naprava bo v 15 sekundah pričela delovati v skladu z novo nastavljeno temperaturo.

Opomba: Če pride do električnega izpada v prvih 30 min, aparat preide na prejšnjo nastavev.

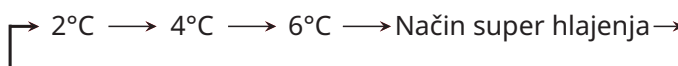

Namigi:

- Nižja, kot je nastavljena temperatura, dlje lahko varno hranite živila in več elektrike porabi naprava.
- Višja, kot je nastavljena temperatura, hitreje se pokvarijo shranjena živila in manj elektrike porabi naprava.

Način super hlajenja

Opomba: Funkcija super hlajenja je posebno zasnovana za hitro ohladitev na novo vstavljenih živil v hladilnik. Če imate večjo količino toplih živil, denimo po nakupu živil, priporočamo, da aktivirate funkcijo super hlajenja. Tako boste zagotovili hitro ohladitev izdelkov in zmanjšali dvig temperature ter posledično podaljšali rok vseh živil, shranjenih v hladilniku.

- Če želite napravo preklopiti v način super hlajenja, pritisnite gumb za nastavev temperature **B** enkrat ali večkrat, dokler se ne prižge indikator za način super hlajenja. Naprava čez 15 s preklopi v način super hlajenja.
- Po 6. urah naprava samodejno konča način super hlajenja. Če želite prej zapustiti ta način, pritisnite gumb za nastavev temperature **B**.

Alarm odprtih vrat

- Če so vrata hladilnika odprta več kot 120 s, se sproži alarm za odprta vrata.
- Če želite zaustaviti alarm, zaprite odprta vrata ali pritisnite gumb **A**.

Izklop

- Če želite izklopiti napravo, pritisnite gumb za napajanje **A** in ga pridržite 10 s. Vsi indikatorji se ugasnejo in aparat preneha delovati v 15 sekundah.
- Za ponovni vklop naprave pritisnite **A** in 10 sekund držite gumb za vklop. Naprava nadaljuje delovanje.
- Če želite napravo odklopiti z napajanja, izključite vtič iz vtičnice.

Stojalo za steklenice

- Zaprte steklenice postavite vodoravno na stojalo.
- Uporabite stojalo le za shranjevanje pijače.
- To stojalo lahko odstranite iz hladilnika za potrebe čiščenja ali če ga ne potrebujete.

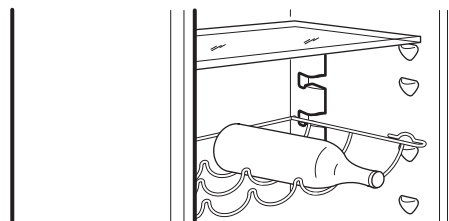

Napotki

Napotki za shranjevanje svežih živil

- Živilo pokrijte ali ovijte, zlasti če ima močen okus.
- Živila postavite tako, da zrak prosto kroži okoli njih.
- Za najboljšo zmogljivost v hladilnem predelu pustite dovolj prostora za kroženje zraka okrog embalaž. Prav tako pustite dovolj prostora spredaj, da se lahko vrata tesno zaprejo.
- V hladilniku ne shranjujte tople hrane ali tekočine, ki izpareva.
- Meso (vse vrste): ovijte ga v ustrezno embalažo in ga postavite na stekleno polico nad predalom za zelenjavo. Meso hranite največ 1 do 2 dni.

- Kuhana hrana in hladne jedi: pokrijte in postavite na poljubno polico.
- Sadje in zelenjava: temeljito očistite in postavite v posebni predal za zelenjavo. Banan, krompirja, čebule in česna ne smete hraniti v hladilniku, če niso pakirani.
- Maslo in sir: postavite v posebno nepredušno posodo oz. ovijte v aluminijasto folijo ali polietilensko vrečko, da odstranite čim več zraka.
- Plastenke: zaprite pokrovčke in postavite v vratne police.

Opomba: Ta hladilna naprava ni primerna za zamrzovanje živil.

Namestitev

- ⚠ **OPOZORILO!** Pred namestitvijo naprave pozorno preberite varnostne informacije v varnostnem in garancijskem priročniku.
- ⚠ **OPOZORILO!** Za namestitev naprave upoštevajte ločena navodila za sestavljanje.
- ⚠ **OPOZORILO!** Popravite napravo v skladu z ločenimi navodili za sestavljanje, da preprečite tveganje pred nestabilnim delovanjem naprave.

Mesto postavitve

To napravo namestite v suhem notranjem prostoru z ustreznim prezračevanjem. Naprave ne namestite v bližini toplotnih virov (npr. pečic, štedilnikov, radiatorjev, grelnih plošč) ali na mesto, izpostavljeno neposrednim sončnim žarkom.

- ⓘ Če imate dvome glede namestitve, se obrnite na prodajalca, našo službo za pomoč strankam ali na najbližji pooblaščen servisni center.
- ⓘ Zagotovite, da napravo lahko odklopite z električnega napajanja. Vtič mora biti zato po namestitvi lahko dostopen.

Kontrolni seznam za pregled

Pred uporabo naprave upoštevajte kontrolni seznam za pregled. Če je odgovor »NE«, izvedite ustrezno dejanje. Ne pozabite si zapisati serijske številke proizvoda in številke artikla, saj ju morate predložiti skupaj z računom na tej strani.

Serijska številka izdelka (ser. št.):

.....

Številka artikla (št. art.):

.....

Datum nakupa:

.....

| Preverite | Če je odgovor NE |
|---|--|
| Zagotovite, da tesnilo tesni okrog vrat, ko so vsa vrata zaprta. | Glejte navodila za montažo – poravnava vrat. |
| Zagotovite, da elementi in pohoštvo ne trčijo pri odpiranju in zapiranju vrat. | Glejte navodila za montažo – poravnava vrat. |
| Namestite napravo vgradno napravo. | Upoštevajte navodila za sestavljanje za pravilno namestitev. |
| Zagotovite, da pri prvi namestitvi ali po zasuku vrat naprava stoji navpično vsaj 4 ure, preden jo priključite na električno napajanje. | Počakajte vsaj 4 ure, preden priključite napravo na napajanje. |

Čiščenje aparata

Pred prvo uporabo očistite aparat, da odstranite običajen vonj po novem izdelku.

1. Zagotovite, da je izklopljeno električno napajanje aparata.
2. Z mehko, vlažno krpo obrišite notranjost.
3. Notranjo opremo obrišite z mlačno vodo in nekaj milnice, nato temeljito posušite.

POZOR!

Ne uporabljajte abrazivnih čistil ali topil ali sredstev z vsebnostjo klora ali kisline.

- Ne uporabljajte ostrih in abrazivnih gobic. Kovinske površine se lahko poškodujejo.
- Opreme ne čistite v pomivalnem stroju. Lahko se poškoduje.

Električna povezava

⚠ POZOR! Vsa električna dela, potrebna za namestitev naprave, mora izvesti usposobljen električar ali usposobljena oseba.

⚠ OPOZORILO! Naprava mora biti ozemljena. Neupoštevanje teh navodil lahko povzroči smrt, požar ali električni udar.

Proizvajalec zavrača kakršnokoli odgovornost v primeru neupoštevanja teh varnostnih navodil. Naprava je v skladu z direktivami evropske gospodarske skupnosti (EGS).

Zamenjava osvetlitve

Aparat je opremljen z lučko LED za notranjo osvetlitev. Napravo za osvetlitev lahko zamenja samo pooblaščen serviser. Obrnite se na pooblaščen servisni center. Če želite hitrejšo storitev, vedno glejte celoten seznam pooblaščenih servisnih centrov na koncu poglavja Varnost in jamstvo ali celotnega uporabniškega priročnika in pokličite ustrezno telefonsko številko.

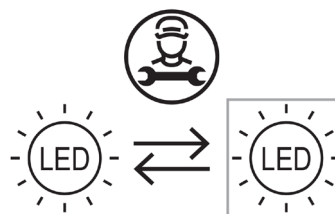

Tehnični podatki

| | |
|--|--------------------|
| Kategorija izdelka | |
| Vrsta izdelka | Hladilnik |
| Vrsta namestitve | Vgrajena |
| Dimenzije izdelka | |
| Višina | 1785 mm |
| Širina | 540 mm |
| Globina | 550 mm |
| Neto prostornina | |
| Hladilnik | 310,0 l |
| Sistem odtajanja | |
| Hladilnik | Priročnik |
| Druge specifikacije | |
| Poraba energije | 91 kWh/leto |
| Raven hrupa | 35 dB(A), razred B |
| Energijski razred | D |
| Nazivna napetost | 220–240 V~ |
| Nazivna frekvenca | 50 Hz |
| Svetlobni vir za razred energetske učinkovitosti | F |

Opomba: Do informacij o izdelku v zbirki izdelkov lahko dostopate tako, da optično preberete kodo QR na nalepki EPREL.

- ⓘ Številka artikla in serijska številka se nahajata na nazivni ploščici na notranji levi strani naprave.

Številka artikla XXXXXXXX
(8-mestna koda)

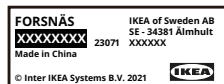

Serial No.:XXXXXXXXXXXXXXXXXXXX

Številka artikla
(22-mestna koda)

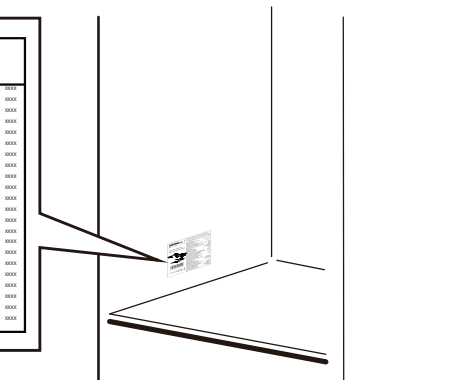
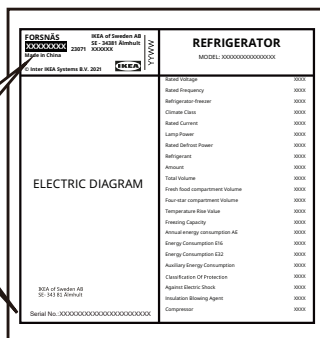

Slika je zgolj informativna

Ürün açıklaması

Ürün tanıtımı

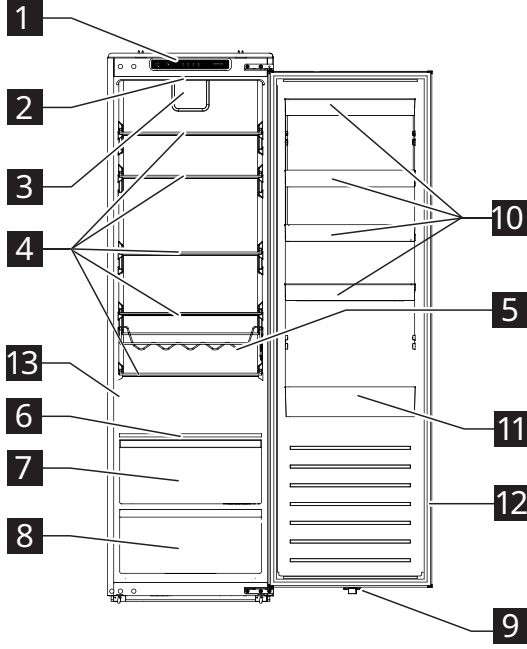

- 1** Kontrol paneli
- 2** LED ışık
- 3** Fan
- 4** Cam raflar
- 5** Şişe rafı
- 6** Nem kontrol rafı
- 7** Uzun süre taze tutma çekmecesı
- 8** Sebzelik
- 9** LED ışık anahtarı
- 10** Kapı rafları
- 11** Daha büyük şişeler için kapı rafı
- 12** Kapı lastiği
- 13** Anma değerleri plakası

Aksesuarlar

Tahliye filtresi



1 adet

İlk Kullanım

Cihazın fişini elektrik prizine takın. İdeal yiyecek saklama sıcaklıkları önceden fabrikada ayarlanmıştır (orta).

Rafların buzdolabındaki konumlarının enerjinin verimli kullanımı üzerinde etkisi yoktur.

Not: Açıldıktan sonra cihazın standart hacimde bir yiyeceği saklamak için doğru sıcaklığa erişmesi 4-5 saat sürer.

Önemli!

Bu cihaz Fransa'da satılmaktadır.

Bu ülkede yürürlükte bulunan düzenlemelere uygun olarak, buzdolabının en soğuk bölümünü belirtmek için özel bir cihazın (şekle bakınız) buzdolabının alt bölümüne yerleştirilmesi gereklidir.

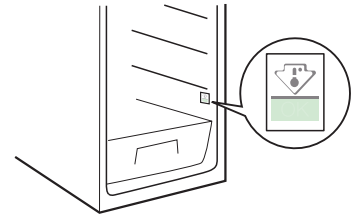

Çalışma

Kontrol paneli

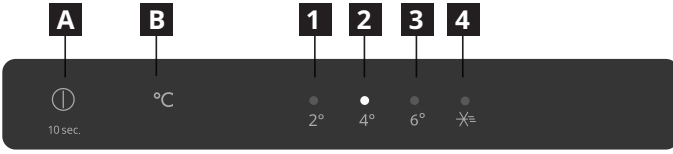

- A** Güç düğmesi
- B** Sıcaklık ayar düğmesi
- 1** 2°C göstergesi
- 2** 4°C göstergesi
- 3** 6°C göstergesi
- 4** Süper soğutma modü göstergesi

Not: Kontrol panelini çalıştırmak için keskin nesnelere kullanmayın. Bunlar kontrol panelini çizebilir veya panele hasar verebilir.

Çalıştırma

Fişi prize taktığınızda cihaz açılır ve çalışmaya başlar.

Ekran

- Cihazı prize taktıktan sonra bir zil sesi duyulur ve tüm göstergeler 3 saniye yanar. Daha sonra 4 °C göstergesi **2** dışındaki tüm göstergeler söner ve kompresör çalışmaya başlar.
- Bilinen bir arıza durumunda ilgili göstergeler yanıp söner.

| Gösterge durumu | Arıza |
|--|--|
| 2 °C ve 4 °C göstergeleri (1 ve 2) yanıp sönüyor. | Buzdolabı sıcaklık sensörü arızası |
| 2°C ve süper soğutma modü göstergeleri (1 ve 4) yanıp sönüyor. | Ortam sıcaklık sensörü arızası |
| 2 °C ve 6 °C göstergeleri (1 ve 3) yanıp sönüyor. | Buzdolabı buz çözme sıcaklık sensörü arızası |
| 4°C ve süper soğutma modü göstergeleri (2 ve 4) yanıp sönüyor. | İletişim arızası |

Not: Yanıp sönen bir arıza varsa lütfen servis merkezini arayın.

Sıcaklığın ayarlanması

Önerilen sıcaklık: +4 °C (fabrika ayarı)

- Soğutucu bölmesinin sıcaklığını kontrol panelinden ayarlayabilirsiniz.
- Cihaz ilk kez prize takıldığında sıcaklık 4 °C'ye ayarlanır. Cihazı yeniden prize taktığınızda ya da açtığınızda sıcaklık ayarlanan son sıcaklık değerine ayarlanır.

Sıcaklığı ayarlamak için **B** sıcaklık ayar düğmesine istenen ayar sıcaklığı yanana kadar bir veya iki kez basın. Cihaz 15 saniye içinde yeni ayarlanan sıcaklık değerine göre çalışacaktır.

Not: İlk 30 dakika içinde güç kesintisi olursa önceki ayara döner.

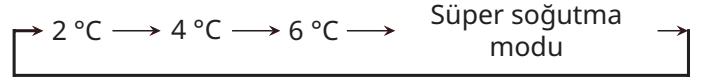

Püf noktaları:

- Sıcaklık düşük ayarlanırsa gıdalarınızı daha uzun süre güvenle muhafaza edebilirsiniz ancak cihaz daha fazla elektrik tüketir.
- Sıcaklık yüksek ayarlanırsa gıdalarınızı daha kısa sürede bozulur ancak cihaz daha az elektrik tüketir.

Süper soğutma modü

Not: Süper soğutma işlevi, buzdolabı bölümüne yeni yerleştirilen yiyecekleri hızlıca soğutmak için özel olarak tasarlanmıştır. Market alışverişinden sonra olduğu gibi çok fazla sıcak yiyeceğiniz varsa Süper soğutma işlevinin etkinleştirilmesi önerilmektedir. Böyle yaparak, ürünlerin hızlı soğutulmasını sağlayabilir ve sıcaklık yükselmesini azaltabilir ve bu şekilde içerideki diğer tüm yiyeceklerin korunma süresini etkin bir şekilde uzatabilirsiniz.

- Cihazı süper soğutma moduna almak için süper soğutma modü göstergesi yanana kadar **B** sıcaklık ayar düğmesine bir ya da birden fazla kez basın. Cihaz 15 saniye içinde süper soğutma moduna girer.
- Cihaz 6 saat sonra süper soğutma modundan otomatik olarak çıkar. Bu moddan daha erken çıkmak için **B** sıcaklık ayar düğmesine basın.

Kapak açık alarmı

- Buzdolabı kapısı 120 saniyeden fazla açık tutulursa kapı açık alarmı çalacak.
- Alarmı durdurmak için açık kapıyı kapatın veya **A** düğmesine basın.

Cihazın kapatılması

- Cihazı kapatmak için **A** düğmesini 10 saniye basılı tutun. Tüm göstergeler kapanır ve cihaz 15 saniye içinde çalışmayı durdurur.
- Cihazı tekrar açmak için **A** güç düğmesine tekrar 10 saniye süreyle basın. Cihaz çalışmaya devam eder.
- Cihazı güç kaynağından ayırmak için cihazın fişini elektrik prizinden çekin.

Şişe rafı

- Kapalı şişeleri raf üzerine yatay olarak yerleştirin.
- Rafı sadece şişelenmiş içecekleri saklamak için kullanın.
- Bu raf, temizlik amacıyla veya ihtiyaç duyulmadığında buzdolabından çıkarılabilir.

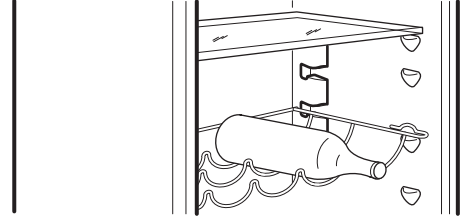
**İpuçları****Taze gıdaların soğutulması için ipuçları**

- Başta güçlü kokuya sahip olanlar olmak üzere yiyecekleri kapaklı kaplara koyun veya sarın.
- Yiyecekleri, hava etraflarında rahatça dolaşacak şekilde yerleştirin.
- En iyi performans için havanın paketler etrafında dolaşmasını sağlamak üzere soğutucu bölmesinde yeterli alan bırakın. Ayrıca iyice kapanabilmesi için kapıyla ön taraf arasında yeterli boşluk bırakın.
- Buzdolabı içerisine sıcak yiyecek veya kaynamakta olan sıvılar koymayın.
- Et (her türden): uygun bir ambalaja sarın ve sebzeliğin üzerinde bulunan cam rafın üzerine yerleştirin. Eti en fazla 1-2 gün saklayın.

- Pişmiş yiyecekler ve soğuk yemekler: üzerini kapatarak herhangi bir rafa yerleştirin.
- Meyve ve sebzeler: iyice temizleyerek sebze çekmecesine yerleştirin. Muz, patates, soğan ve sarımsak paketlenmemişse buzdolabında tutulmamalıdır.
- Yağ ve peynir: havayı mümkün olduğunca fazla dışarıda bırakmak için hava geçirmez özel bir kaba koyun veya alüminyum folyo ya da polietilen torbaya sarın.
- Şişeler: kapakla kapatıp kapı rafına yerleştirin.

Not: Bu soğutucu cihazı, gıda maddelerinin dondurulması için uygun değildir.

Kurulum

⚠ UYARI! Cihazı kurmadan önce Güvenlik ve Garanti kitapçığında yer alan güvenlik bilgilerini dikkatlice okuyun.

⚠ UYARI! Cihazınızı kurmak için ayrı Montaj Talimatlarına bakın.

⚠ UYARI! Cihazın dengesiz olması riskini önlemek için cihazı ayrı Montaj Talimatlarına uygun şekilde sabitleyin.

Konum

Bu cihaz, kuru ve iyi havalandırılan bir iç mekana kurulmalıdır. Cihazı ısı kaynaklarının (fırın, soba, radyatör, ocak ve set üstü ocak gibi) yakınına veya doğrudan güneş ışığı alan yerlere kurmayınız.

- ⓘ Kurulumla ilgili herhangi bir şüpheniz varsa lütfen satıcıya, müşteri hizmetlerimize veya en yakın Yetkili Servis Merkezine başvurun.
- ⓘ Cihazın fişi prizden çekilebilmelidir. Bu nedenle kurulum sonrasında fişe kolayca erişilebilmelidir.

Kontrol listesi

Cihazınızı kullanmadan önce lütfen kontrol listesini izleyin. Cevap "HAYIR" olduğunda gerekli eylemi uygulayın. Ürün seri numarasını ve ürün numarasını gerektiği şekilde yazmayı unutmayın ve faturanızı da bu sayfaya iliştin.

Ürün seri numarası (Ser. No):

.....

Ürün numarası (Ürün No):

.....

Satın alma tarihi:

.....

| Tık işareti konulacak | Cevap HAYIR ise |
|---|--|
| Her bir kapı kapandığında contanın kapının etrafını tamamen kapattığından emin olun. | Montaj talimatları - kapının hizalanması adlı bölüme bakın. |
| Kapıları açıp kapatırken parçaların birbirlerine ve mobilyalara çarpıp çarpmadığını kontrol edin. | Montaj talimatları - kapının hizalanması adlı bölüme bakın. |
| Cihazı ankastre cihaz olarak monte edin. | Düzgün kurulum için montaj talimatlarına uyun. |
| İlk kurulumda ya da kapıların yönünü değiştirdikten sonra cihaz fişini prize takmadan önce en az 4 saat dikey pozisyonda kaldığından emin olun. | Cihazın fişini tekrar prize takmadan önce en az 4 saat bekleyin. |

Cihazın temizlenmesi

Cihazı ilk defa kullanmadan önce, yeni ürünlerde görünen kokuyu gidermek için cihazı temizleyin.

1. Cihazın fişinin prizden çekildiğinden emin olun.
2. İç kısmı yumuşak ve nemli bir bezle silin.
3. İç aksesuarları ılık su ve biraz nötr sabunla yıkayın, ardından iyice kurutun.

DİKKAT!

Aşındırıcı, klorlu veya asidik temizlik maddeleri veya solventler kullanmayın.

- Kazıyıcı veya aşındırıcı süngerler kullanmayın. Metalik yüzeyler aşınabilir.
- Aksesuarları kesinlikle bulaşık makinesinde yıkamayın. Deforme olabilirler.

Elektrik bağlantısı

⚠ DİKKAT! Bu cihazın kurulumu için gereken tüm elektrik işleri, uzman bir elektrik teknisyeni veya yetkili bir kişi tarafından yapılmalıdır.

⚠ UYARI! Bu cihaz topraklanmalıdır. Bu talimatlara uyulmaması yangına, elektrik çarpmasına ve ölüme sebebiyet verebilir.

Bu güvenlik önlemlerine uyulmaması durumunda üretici hiçbir sorumluluk kabul etmez. Bu cihaz AET direktifleriyle uyumludur.

Aydınlatmanın değiştirilmesi

Cihazda, iç aydınlatma için bir LED bulunmaktadır.

Aydınlatma cihazını sadece yetkili teknisyenler değiştirebilir. Lütfen Yetkili Servis Merkezinizle iletişime geçin. Daha hızlı servis işlemleri için Güvenlik ve Garanti bölümünün sonunda yer alan tam Yetkili Servis Merkezi listesine ya da tüm Kullanım Kılavuzuna bakın ve ilgili telefon numaralarını arayın.

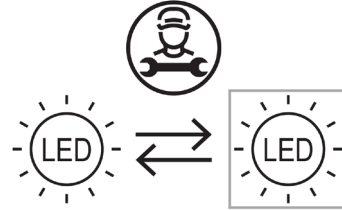

Teknik Bilgiler

| | |
|--|-------------------|
| Ürün kategorisi | |
| Ürün tipi | Buzdolabı |
| Kurulum türü | Ankastre |
| Ürün Boyutları | |
| Yükseklik | 1785 mm |
| Genişlik | 540 mm |
| Derinlik | 550 mm |
| Net hacim | |
| Buzdolabı | 310,0 L |
| Buz Çözme Sistemi | |
| Buzdolabı | Manuel |
| Diğer teknik özellikler | |
| Enerji tüketimi | 91 kWsa/yıl |
| Gürültü seviyesi | 35 dB(A), Sınıf B |
| Enerji sınıfı | D |
| Anma gerilimi | 220 - 240 V~ |
| Anma frekansı | 50 Hz |
| Enerji verimliliği sınıfı ışık kaynağı | F |

Not: Ürün veri tabanında ürün hakkında bilgilere EPREL etiketindeki QR kodu taranarak erişilebilir.

- ① Ürün numarası ve seri numarası, cihazın sol iç tarafındaki anma değerleri plakasında gösterilmektedir.

Ürün Numarası XXXXXXXX
(8 haneli kod)



Serial No.:XXXXXXXXXXXXXXXXXXXX

Seri Numarası
(22 haneli kod)

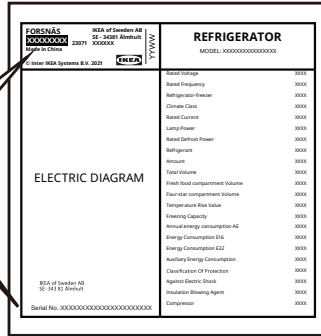

Resim sadece referans içindir

Описание на продукта

Общ преглед на продукта

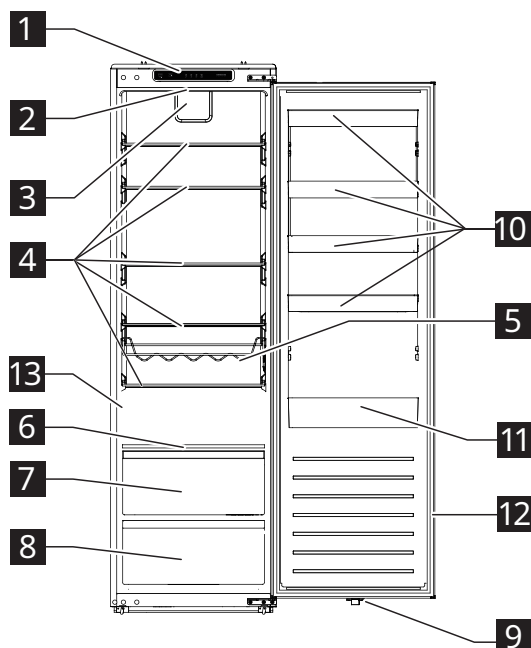

- 1** Панел за управление
- 2** LED осветление
- 3** Вентилатор
- 4** Стъклени рафтове
- 5** Поставка за бутилки
- 6** Рафт с контрол на влажността
- 7** Чекмедже за свежи продукти
- 8** Чекмедже за зеленчуци
- 9** Превключвател на LED осветлението
- 10** Рафтове на вратата
- 11** Рафт на вратата за големи бутилки
- 12** Уплътнение на вратата
- 13** Информационна табелка

Принадлежности

Филтър на отвора за оттичане



1x

Първа употреба

Включете уреда в контакта. Идеалните настройки за температура на съхранение са зададени в завода (средни стойности).

Мястото на поставяне върху рафтовете в хладилника не оказва влияние върху енергийната ефективност.

Забележка: След включване на уреда са необходими 4-5 часа за достигане на необходимата температура за съхранение на обичаен обем от хранителни продукти.

Важно!

Този уред се продава във Франция.

В съответствие с валидните за тази държава регламенти трябва да бъде осигурено специално устройство (вижте илюстрацията), което да бъде поставено в долното отделение на хладилника и да указва най-студената зона в него.

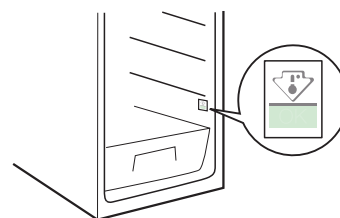

Начин на работа

Панел за управление

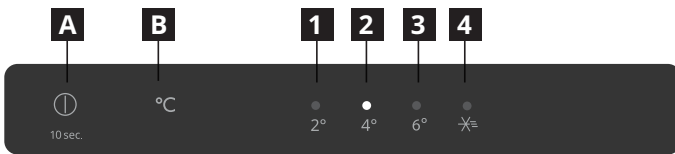

- A** Бутон за включване/изключване
- B** Бутон за настройка на температурата
- 1** Индикатор 2°C
- 2** Индикатор 4°C
- 3** Индикатор 6°C
- 4** Индикатор за режим на супер охлаждане

Забележка: Не използвайте остри предмети за работа с панела за управление. Те могат да надраскат или да повредят панела за управление.

Включване

Когато включите щепсела в електрическия контакт, уредът се включва и започва да работи.

Дисплей

- При включване на уреда се чува звуков сигнал и всички индикатори светват за 3 секунди. След това всички индикатори, освен индикаторът 4°C **2**, изгасват и компресорът започва да работи.
- Ако бъде установена повреда съответните индикатори започват да мигат.

| Статус на индикатора | Повреда |
|--|---|
| Индикаторите 2°C и 4°C (1 и 2) мигат. | Повреда в сензора за температура в хладилника |
| Индикаторът 2°C и индикаторът за режим на супер охлаждане (1 и 4) мигат. | Повреда в сензора за околна температура |
| Индикаторите 2°C и 6°C (1 и 3) мигат. | Повреда в сензора за температура на размразяване в хладилника |
| Индикаторът 4°C и индикаторът за режим на супер охлаждане (2 и 4) мигат. | Грешка в комуникацията |

Забележка: Свържете се със сервизния център, ако се появи мигащ индикатор за повреда.

Задаване на температурата

Препоръчителна температура: +4°C
(фабрична настройка)

- Можете да зададете температурата на хладилника от панела за управление.
- Когато включите уреда за първи път, настройката на температурата е 4°C. Когато поставите щепсела в контакта или включите уреда отново, настройката на температурата е последно зададената температура.

За да зададете температурата, натиснете бутона за настройка на температурата **B** един или повече пъти, докато индикаторът на желаната температура светне. Уредът ще започне да работи съгласно новата температура след 15 секунди.

Забележка: Ако захранването бъде прекъснато през първите 30 минути, ще бъде върната предишната настройка.

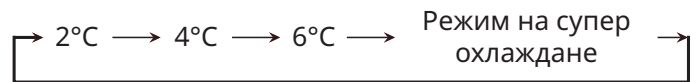

Съвети:

- Колкото по-ниска е температурата, толкова по-дълго можете да съхранявате безопасно хранителните продукти и толкова повече електрическа енергия консумира уредът.
- Колкото по-висока е температурата, толкова по-бързо се развалят съхраняваните хранителни продукти и толкова по-малко електрическа енергия консумира уредът.

Режим на супер охлаждане

Забележка: Функцията за супер охлаждане е предназначена за бързо охлаждане на неохладени хранителни продукти. Ако например след пазаруване в магазина се налага да поставите в хладилника по-голямо количество неохладени продукти, тогава се препоръчва да активирате функцията за супер охлаждане. Така се осигурява бързо охлаждане на продуктите и се намалява вероятността от покачване на температурата в отделението, като по този начин ефективно се увеличава срока на съхранение на всички останали продукти в хладилника.

- За да включите уреда в режим на супер охлаждане, натиснете бутона за настройка на температурата **B** един или повече пъти, докато индикаторът за режим на супер охлаждане светне. Уредът ще превключи в режим на супер охлаждане след 15 секунди.
- Режимът на супер охлаждане се изключва автоматично след 6 часа. За да прекратите този режим преди това, натиснете бутона за настройка на температурата **B**.

Аларма при отваряне на вратата

- Ако вратата на хладилника остане отворена за повече от 120 секунди, ще се включи аларма за отворена врата.
- За да спрете алармата, затворете отворената врата и натиснете бутона **A**.

Изключване

- За да изключите уреда, натиснете и задръжте за 10 секунди бутона за включване/изключване **A**. Всички индикатори изгасват и уредът спира да работи след 15 секунди.
- За да включите отново уреда, натиснете и задръжте за 10 секунди бутона за включване/изключване **A**. Уредът започва да работи отново.
- За да изключите уреда от захранването, извадете щепсела от контакта.

Поставка за бутилки

- Поставяйте затворените бутилки хоризонтално върху поставката.
- Използвайте поставката само за съхранение на бутилирани напитки.
- Поставката може да бъде извадена от хладилника с цел почистване или ако не е необходима.

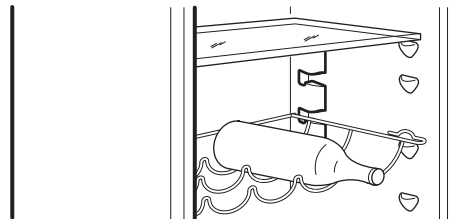

Съвети

Съвети за съхранение на пресни храни в хладилника

- Покривайте или увивайте храната, особено ако има силен аромат.
- Поставяйте храните така, че въздухът да може да циркулира свободно около тях.
- За най-добри резултати оставете достатъчно свободно пространство в хладилника, за да може въздухът да циркулира около пакетите. Освен това оставяйте и достатъчно място в предната част, за да може вратата да се затвори плътно.
- Не съхранявайте топли храни или изпаряващи се течности в хладилника.
- Месо (всички видове): увийте в подходяща опаковка и поставете на стъклената полица

над чекмеджетата за зеленчуци. Съхранявайте месото най-много 1-2 дни.

- Готвени храни и студени ястия: покрийте и поставете на някоя от полиците.
- Плодове и зеленчуци: почистете старателно и поставете в чекмеджето за зеленчуци. Банани, картофи, лук и чесън не трябва да се поставят в хладилника, ако не са опаковани.
- Масло и сирене: поставете в специални плътно заварящи се съдове, увийте в алуминиево фолио или поставете в полиетиленови торбички, за да елиминирате достъпа до въздух доколкото е възможно.
- Бутилки: затворете с капачката и поставете на рафтовете на вратата.

Забележка: Този хладилник не е подходящ за замразяване на храни.

Монтаж

⚠ ПРЕДУПРЕЖДЕНИЕ! Преди на инсталирате уреда, прочетете внимателно информацията за безопасност в Ръководството за безопасност и гаранция.

⚠ ПРЕДУПРЕЖДЕНИЕ! За инсталация на уреда направете справка в отделните Инструкции за монтаж.

⚠ ПРЕДУПРЕЖДЕНИЕ! Фиксирайте уреда, както е указано в отделните Инструкции за монтаж, за да избегнете рисковете от нестабилно поставен уред.

Местоположение

Уредът трябва да бъде инсталиран в сухо помещение на закрито с добра вентилация. Не поставяйте уреда в близост до източници на топлина (напр. фурни, печки, радиатори, готварски печки или огнища) или на пряка слънчева светлина.

- ⓘ Ако имате някакви съмнения относно инсталацията, моля обърнете се към доставчика, нашия център за обслужване на клиенти или най-близкия упълномощен сервизен център.
- ⓘ Осигурете възможност за изключване на уреда от контакта. Затова контактът и щепселът трябва да бъдат лесно достъпни след инсталиране на уреда.

Контролен списък за проверка

Преди да използвате уреда, проверете контролния списък. Ако отговорът на някой от въпросите е „НЕ“, тогава изпълнете съответното действие. Не забравяйте да запишете серийния номер и номера на артикул на уреда и да прикрепите касовата бележка към тази страница.

Сериен номер (Ser. No.):

.....

Номер на артикул (Art. No.):

.....

Дата на покупка:

.....

| Проверка | Ако отговорът е НЕ |
|---|--|
| Проверете дали уплътненията прилягат плътно по цялата обиколка, когато вратата е затворена. | Вижте инструкциите за монтаж - подравняване на вратата. |
| Проверете дали при отваряне и затваряне вратите не влизат в контакт с други части или мебели. | Вижте инструкциите за монтаж - подравняване на вратата. |
| Инсталирайте уреда като вграден. | За правилна инсталация следвайте инструкциите за монтаж. |
| След първата инсталация или след обръщане на посоката на вратите уредът трябва да се остави във вертикална позиция най-малко 4 часа, преди да бъде включен в електрическия контакт. | Изчакайте 4 часа, преди да включите уреда в електрическия контакт. |

Почистване на уреда

Преди да използвате за първи път, почистете уреда, за да премахнете типичната миризма на нов продукт.

1. Уверете се, че уредът е изключен от електрическия контакт.
2. Почистете вътрешността с мека влажна кърпа.
3. Измийте вътрешните принадлежности с хладка вода и неутрален препарат, след това изплакнете обилно.

ВНИМАНИЕ!

Не използвайте абразивни продукти, препарати или разтворители на хлорна или киселинна основа.

- Не използвайте телени или абразивни гъби за почистване. Металните повърхности може да ръждясат.
- Никога не мийте принадлежностите в съдомиялна машина. Има вероятност да се деформират.

Електрическо свързване

⚠ ВНИМАНИЕ! Всички електрически работи при инсталация на уреда трябва да се извършват от квалифициран електротехник или компетентно лице.

⚠ ПРЕДУПРЕЖДЕНИЕ! Този уред трябва да е заземен. Неспазването на тези инструкции може да доведе до смърт, пожар или токов удар.

Производителят отхвърля всяка отговорност, ако тези мерки за безопасност не са спазени. Този уред е в съответствие с директивите на ЕИО.

Смяна на лампата

Уредът има LED лампа за осветяване на вътрешността.

Лампата може да се сменя само от упълномощен техник. Свържете се с упълномощен сервизен център. За по-бързо обслужване винаги можете да се обадите на телефона на съответния упълномощен сервизен център от списъка в края на тази брошура за безопасност и гаранция или в пълното Ръководство на потребителя.

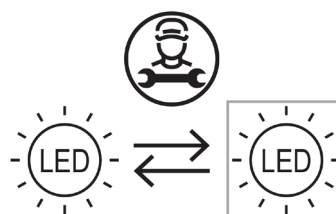

Техническа информация

| | |
|--|------------------|
| Категория на продукта | |
| Тип продукт | Хладилник |
| Тип инсталация | За вграждане |
| Размери на продукта | |
| Височина | 1785 mm |
| Ширина | 540 mm |
| Дълбочина | 550 mm |
| Нетен обем | |
| Хладилник | 310,0 L |
| Система за размразяване | |
| Хладилник | Ръчна |
| Други спецификации | |
| Консумация на електроенергия | 91 kWh/год. |
| Ниво на шум | 35 dB(A), Клас B |
| Енергиен клас | D |
| Номинално напрежение | 220 - 240 V~ |
| Номинална честота | 50 Hz |
| Клас на енергийна ефективност на светлинния източник | F |

Забележка: Достъп до информация за продукта в базата данни с продукти можете да получите, като сканирате QR кода на етикета EPREL.

- ⓘ Номерът на артикул и серийният номер се намират на информационната табелка на лявата вътрешна стена на уреда.

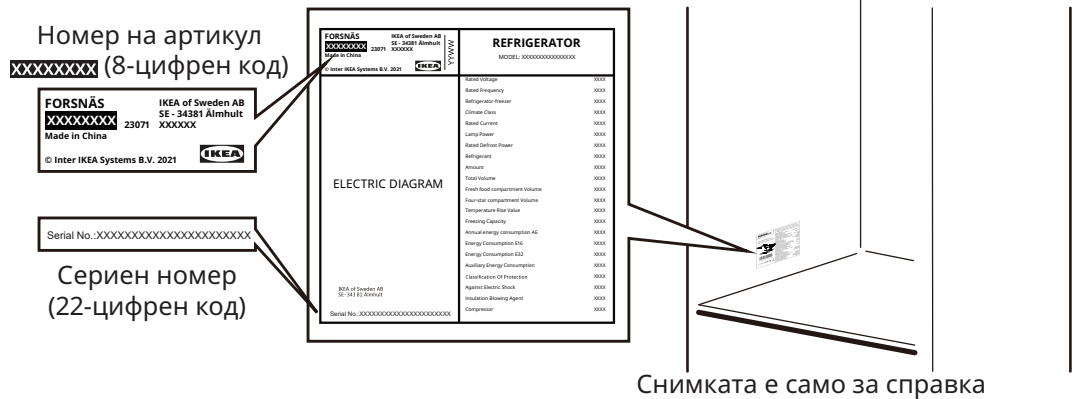

Descrierea produsului

Prezentarea produsului

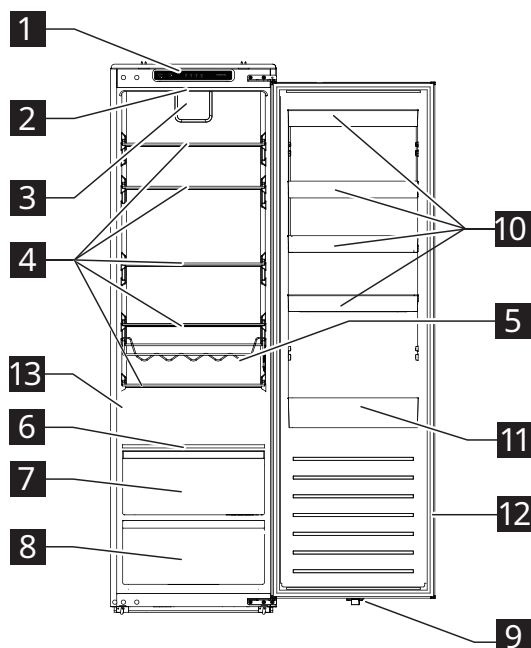

- 1** Panou de comandă
- 2** Lumina LED
- 3** Ventilator
- 4** Rafturi de sticlă
- 5** Raft pentru sticle
- 6** Control umiditate raft
- 7** Sertarul de congelare
- 8** Sertar pentru legume
- 9** Întrerupător de lumină LED
- 10** Balcoane ușă
- 11** Balcon de ușă pentru sticle mari
- 12** Garnitură pentru ușă
- 13** Plăcuță cu date tehnice

Accesorii

Filtru de scurgere



1x

Prima utilizare

Conectați aparatul la sursa de alimentare. Temperaturile ideale de păstrare a alimentelor sunt deja setate din fabrică (intermediare). Poziționarea rafturilor în frigider nu are niciun impact asupra utilizării eficiente a energiei.

Observație: După ce este pornit, aparatul are nevoie de 4-5 ore pentru a atinge temperatura corectă pentru a stoca un volum tipic de alimente.

Important!

Acest aparat este vândut în Franța.

În conformitate cu reglementările în vigoare din această țară, acesta trebuie să fie prevăzut cu un dispozitiv special (vezi figura), plasat în compartimentul inferior al frigiderului, pentru a indica zona cea mai rece.

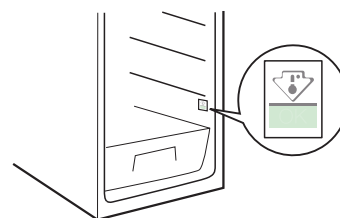

Funcționarea

Panou de comandă

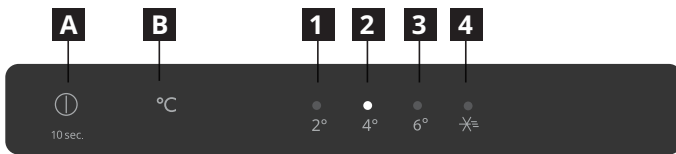

- A** Butonul de alimentare
- B** Buton de setare a temperaturii
- 1** Indicator 2°C
- 2** Indicator 4°C
- 3** Indicator 6°C
- 4** Indicator Mod super răcire

Observație: Nu folosiți obiecte ascuțite pentru a acționa panoul de control. Acestea pot zgâria sau deteriora panoul de comandă.

Pornirea

Atunci când conectați ștecherul de alimentare la o priză de curent, aparatul pornește și începe să funcționeze.

Afișaj

- După ce conectați aparatul la priză, acesta va emite un sunet și toți indicatorii se vor aprinde timp de 3 secunde. Apoi toți indicatorii se sting, cu excepția indicatorului 4 °C **2** și compresorul începe să funcționeze.
- În cazul unei defecțiuni cunoscute, indicatorii corespunzători vor clipi.

| Starea indicatorului | Defecțiune |
|--|---|
| Indicatorii 2 °C și 4 °C (1 și 2) clipește. | Defecțiune a senzorului de temperatură al frigiderului |
| Indicatorii 2°C și modul de super răcire clipește (1 și 4) clipește. | Eșecul senzorului de temperatură ambiantă |
| Indicatorii 2 °C și 6 °C (1 și 3) clipește. | Defecțiune a senzorului de temperatură de dezghețare a frigiderului |
| Indicatorii 4°C și modul de super răcire clipește (2 și 4) clipește. | Eroare de comunicare |

Observație: În cazul unei defecțiuni intermitente, vă rugăm să apelați la centrul de service.

Setarea temperaturii

Temperatura recomandată: +4 °C (setare din fabrică)

- Puteți seta temperatura compartimentului frigorific prin intermediul panoului de comandă.

- Atunci când aparatul este conectat pentru prima dată, acesta setează temperatura la 4 °C. Când conectați sau porniți din nou aparatul, acesta setează temperatura la ultima temperatură setată.

Pentru a seta temperatura, apăsați butonul de setare a temperaturii **B** de una sau mai multe ori până când se aprinde indicatorul pentru temperatura setată dorită. Aparatul va funcționa în funcție de noua temperatură setată în 15 secunde.

Observație: Dacă se întrerupe alimentarea cu energie electrică în primele 30 de minute, se va reveni la setarea anterioară.

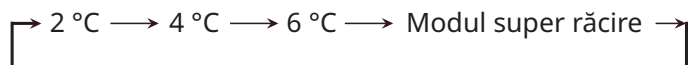

Sfaturi:

- Cu cât temperatura setată este mai scăzută, cu atât mai mult timp puteți păstra în siguranță alimentele și cu atât mai multă energie electrică consumă aparatul.
- Cu cât temperatura setată este mai ridicată, cu atât alimentele depozitate se descompun mai repede și cu atât mai puțin curent electric consumă aparatul.

Modul super răcire

Observație: Funcția de super răcire este special concepută pentru a răci rapid alimentele nou introduse în compartimentul frigiderului. Dacă aveți o cantitate semnificativă de alimente calde, cum ar fi după cumpărături, se recomandă să activați funcția Super răcire. În acest fel, puteți asigura o răcire rapidă a produselor și puteți reduce creșterea temperaturii, prelungind astfel în mod eficient conservarea tuturor celorlalte alimente din interior.

- Pentru a pune aparatul în modul super răcire, apăsați butonul de setare a temperaturii **B** de una sau mai multe ori până când se aprinde indicatorul modului de super răcire. Aparatul intră în modul super răcire în 15 secunde.
- Aparatul va ieși automat din modul super răcire după 6 ore. Pentru a ieși mai devreme din acest mod, apăsați butonul de setare a temperaturii **B**.

Alarmă la deschiderea ușii

- Dacă ușa frigiderului este ținută deschisă mai mult de 120 de secunde, alarma de deschidere a ușii se va declanșa.
- Pentru a opri alarma, închideți ușa deschisă sau apăsați butonul **A**.

Oprirea

- Pentru a opri aparatul, apăsați și mențineți apăsat butonul de alimentare **A** timp de 10 secunde. Toate indicatoarele se sting și aparatul încetează să mai funcționeze în 15 secunde.
- Pentru a porni din nou aparatul, țineți apăsat butonul de alimentare **A** timp de 10 secunde. Aparatul își reia funcționarea.
- Pentru a deconecta aparatul de la sursa de alimentare, deconectați ștecherul de la priza de alimentare.

Raft pentru sticle

- Așezați sticlele închise orizontal pe suport.
- Utilizați suportul pentru a depozita numai băuturi îmbuteliate.
- Acest suport poate fi îndepărtat din frigider pentru curățare sau dacă nu este necesar.

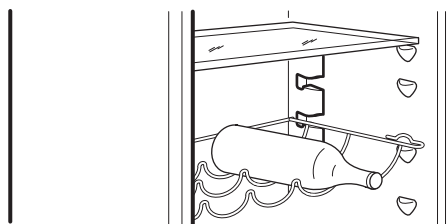

Sugestii

Recomandări pentru conservarea alimentelor proaspete

- Acoperiți sau înfășurați alimentele, în special dacă au un miros intens.
- Poziționați alimentele astfel încât aerul să poată circula liber în jurul lor.
- Pentru cea mai bună performanță, lăsați suficient spațiu în compartimentul frigiderului pentru ca aerul să circule în jurul ambalajelor. De asemenea, creați suficient spațiu în față, în așa fel încât ușa să se închidă ferm.
- Nu depozitați în frigider alimente calde sau lichide care se evaporă.
- Carne (toate tipurile): înfășurați-o într-un ambalaj adecvat și puneți-o pe raftul de sticlă deasupra

sertarului de legume. Păstrați carnea timp de cel mult 1-2 zile.

- Alimente gătite și mâncăruri reci: acoperiți și plasați pe orice raft.
- Fructe și legume: spălați-le bine și puneți-le în sertarul pentru legume. Bananele, cartofii, ceapa și usturoiul nu trebuie păstrate la frigider dacă nu sunt ambalate.
- Unt și brânză: puneți-le într-un recipient etanș special sau înveliți-le într-o folie de aluminiu sau într-o pungă de polietilenă pentru a exclude cât mai mult aer posibil.
- Sticlele: se închid cu capace și se pun pe balcoanele ușilor.

Observație: Acest aparat frigorific nu este adecvat pentru congelarea produselor alimentare.

Instalarea

⚠️ AVERTIZARE! Înainte de a instala aparatul, citiți cu atenție informațiile de siguranță din broșura Siguranță și garanție.

⚠️ AVERTIZARE! Urmați instrucțiunile de asamblare separate pentru a instala aparatul dvs.

⚠️ AVERTIZARE! Fixați aparatul în conformitate cu instrucțiunile de asamblare separate pentru a evita riscul de instabilitate a aparatului.

Locul de instalare

Acest aparat trebuie instalat într-un loc uscat și bine ventilat în interior. Nu instalați aparatul în apropierea surselor de căldură (de exemplu, cuptoare, sobe, radiatoare, aragazuri și plite) sau într-un loc expus la lumina directă a soarelui.

ⓘ În cazul în care aveți îndoieli cu privire la instalare, vă rugăm să vă adresați vânzătorului, serviciului nostru pentru clienți sau celui mai apropiat centru de service autorizat.

ⓘ Trebuie să fie posibilă deconectarea aparatului de la rețeaua de alimentare cu energie electrică. Prin urmare, fișa trebuie să fie ușor accesibilă după instalare.

Lista de verificare a inspecției

Vă rugăm să urmați lista de verificare a inspecției înainte de a utiliza aparatul. Dacă orice răspuns este „NU”, urmați acțiunea relevantă. Nu uitați să notați numărul de serie al produsului și numărul de articol, după caz, și să atașați chitanța la această pagină.

Numărul de serie al produsului (Nr. Ser.):

.....

Număr articol produs (Nr. art.):

.....

Data achiziției:

.....

| A se verifica | Dacă răspunsul este NU |
|--|---|
| Asigurați-vă că garnitura de etanșare se etanșează în jurul ușii atunci când fiecare ușă este închisă. | Consultați instrucțiunile de asamblare - alinierea ușii. |
| Verificați dacă nu se produce nicio coliziune între piese și mobilier în timpul deschiderii și închiderii ușilor. | Consultați instrucțiunile de asamblare - alinierea ușii. |
| Instalați aparatul ca aparat încorporabil. | Urmați instrucțiunile de asamblare pentru o instalare corectă. |
| Asigurați-vă că, la prima instalare sau după inversarea ușilor, aparatul stă în poziție verticală timp de cel puțin 4 ore înainte de a fi conectat la sursa de alimentare. | Așteptați 4 ore înainte de a conecta aparatul la sursa de alimentare electrică. |

Curățarea aparatului

Înainte de a utiliza aparatul pentru prima dată, curățați aparatul pentru a elimina mirosul tipic al unui produs nou.

1. Asigurați-vă că aparatul este deconectat de la sursa de alimentare.
2. Ștergeți interiorul cu o cârpă moale, umezită.
3. Spălați accesoriile interne cu apă caldă și săpun neutru, apoi uscați-le bine.

ATENȚIE!

Nu utilizați agenți de curățare sau solvenți abrazivi, clorurați sau acizi.

- Nu folosiți bureți abrazivi sau de curățare. Suprafețele metalice se pot coroda.
- Nu curățați niciodată accesoriile în mașina de spălat vase. Acestea se pot deforma.

Conectarea electrică

⚠ ATENȚIE! Orice lucrare electrică necesară pentru instalarea acestui aparat trebuie efectuată de un electrician calificat sau de o persoană competentă.

⚠ AVERTIZARE! Acest aparat trebuie să fie împământat. Nerespectarea acestor instrucțiuni poate avea ca rezultat decesul, incendii sau electrocutarea.

Producătorul își declină orice răspundere în cazul în care aceste măsuri de siguranță nu sunt respectate. Acest dispozitiv este în conformitate cu Directivele CEE.

Înlocuirea iluminării

Aparatul este echipat cu un LED pentru iluminatul interior.

Numai un tehnician autorizat are permisiunea de a înlocui dispozitivul de iluminare. Contactați Centrul de service autorizat. Pentru un service mai rapid, consultați întotdeauna lista completă a centrelor de service autorizate, aflată la sfârșitul secțiunii Siguranță și garanție sau MU complet și apelați numerele de telefon corespunzătoare.

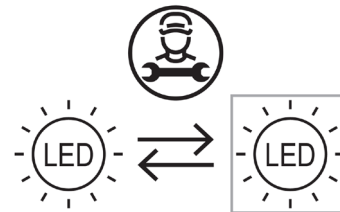

Informații tehnice

| | |
|---|-------------------|
| Categoria produsului | |
| Tip de produs | Frigider |
| Tip de instalare | Integrată |
| Dimensiunile produsului | |
| Înălțime | 1785 mm |
| Lățime | 540 mm |
| Adâncime | 550 mm |
| Volum net | |
| Frigider | 310,0 L |
| Sistemul de dezghețare | |
| Frigider | Manual |
| Alte specificații | |
| Consum de energie | 91 kWh/an |
| Nivel acustic | 35 dB(A), clasa B |
| Clasa de energie | D |
| Tensiune nominală | 220 - 240 V~ |
| Frecvență nominală | 50 Hz |
| Sursa de lumină din clasa de eficiență energetică | F |

Observație: Informațiile despre produs din baza de date a produsului pot fi accesate prin scanarea codului QR de pe eticheta EPREL.

- ⓘ Numărul articolului și numărul de serie sunt situate pe plăcuța nominală din partea stângă internă a aparatului.

Număr articol **XXXXXXXX**
(cod de 8 cifre)

FORSNÄS IKEA of Sweden AB
SE-34331 Älmhult
Made in China 23071 XXXXXX
© Inter IKEA Systems B.V. 2021

Serial No.:XXXXXXXXXXXXXXXXXXXX

Număr de serie
(cod de 22 cifre)

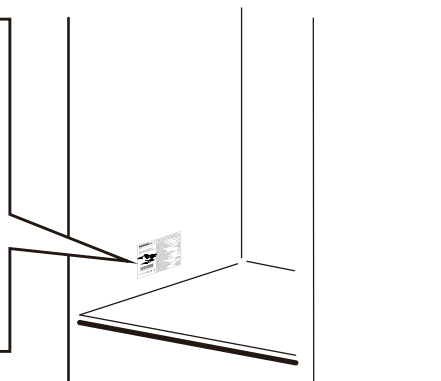
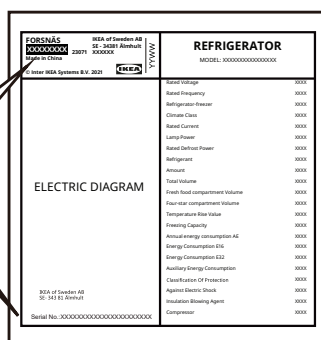

Imagine doar pentru referință

Termékleírás

A készülék áttekintése

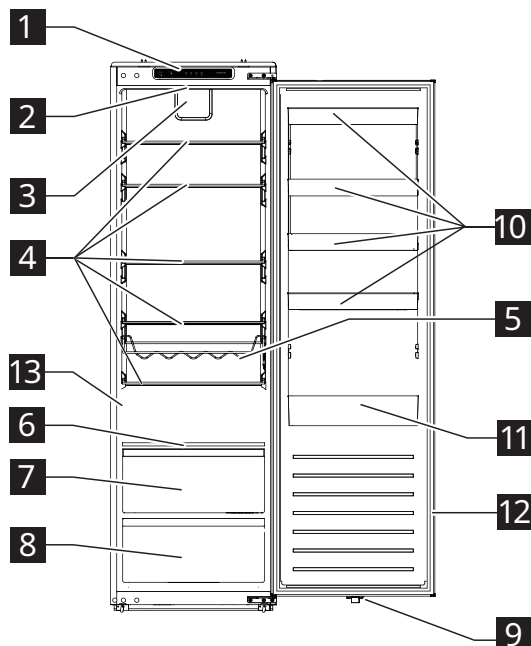

- 1** Kezelőpanel
- 2** LED-lámpa
- 3** Ventilátor
- 4** Üvegpalcok
- 5** Palacktartó
- 6** Páratartalom-szabályozó polc
- 7** Frissen tartó fiók
- 8** Zöldségtároló fiók
- 9** LED-lámpa kapcsolója
- 10** Ajtórekeszek
- 11** Ajtórekesz nagy palackokhoz
- 12** Ajtótmötítés
- 13** Adattábla

Tartozékok

Leeresztőszűrő



1 db

Első használatba vétel

Csatlakoztassa a készüléket a konnektorhoz.

Az ideális élelmiszer-hőmérsékletek gyárilag már be vannak állítva (közepesre).

A polcok elhelyezkedése a hűtőben nincs hatással az energiafelhasználás hatékonyságára.

Megjegyzés: Bekapcsolás után a készülék 4-5 óra múlva éri el a tipikus ételmennyiség tárolásához szükséges hőmérsékletet.

Fontos!

Ezt a készüléket Franciaországban árusítjuk.

Az ebben az országban érvényes előírások szerint a hűtőszekrény alsó rekeszében el kell helyezni egy speciális eszközt (lásd az ábrát), amely jelzi a leghidegebb zónát.

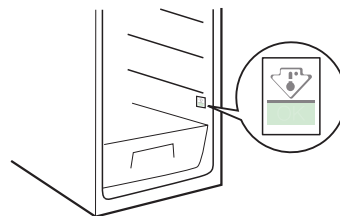

Kezelés

Kezelőpanel

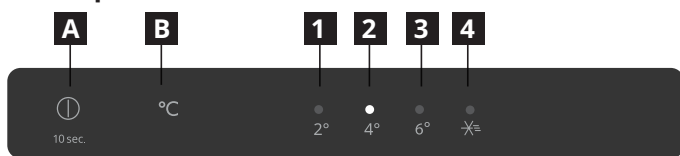

A Bekapcsológomb

B Hőmérséklet-beállító gomb

1 2°C-os jelzés

2 4°C-os jelzés

3 6°C-os jelzés

4 Gyorshűtés mód jelzője

Megjegyzés: Ne használjon éles tárgyakat a kezelőpanel működtetéséhez. Ezek megkarcolhatják vagy károsíthatják a kezelőpanelt.

Bekapcsolás

Amikor bedugja a csatlakozót a konnektorba, a készülék bekapcsol és működni kezd.

Kijelző

- Miután bedugta a készüléket a konnektorba, az hangjelzést ad, és a jelzőfények 3 másodpercre felgyulladnak. Ezután minden jelzőfény kialszik, kivéve a 4 °C-os jelzőfényt **2**, és a kompresszor elindul.
- Ha ismert hiba történik, a megfelelő jelzőfény villog.

| Jelzőfény | Hiba |
|--|---|
| A 2°C-os és 4°C-os jelzés (1 és 2) villog. | A hűtőtér hőmérséklet-érzékelője meghibásodott |
| A 2 °C-os és a gyorsűtés jelzés (1 és 4) villog. | A külső hőmérséklet-érzékelője meghibásodott |
| A 2°C-os és 6°C-os jelzés (1 és 3) villog. | A hűtőtér-leolvasztó hőmérséklet-érzékelője meghibásodott |
| A 4 °C-os és a gyorsűtés jelzés (2 és 4) villog. | Kommunikációs hiba |

Megjegyzés: Ha valamelyik jelzés villog, hívja a szervizet.

A hőmérséklet beállítása

Ájánlott hőmérséklet: +4°C (gyári beállítás)

- A hűtőtér hőmérsékletét a kezelőpanelen állíthatja be.
- Amikor a készüléket első alkalommal bedugja a konnektorba, a beállított hőmérséklet 4°C lesz. Ha újra bedugja vagy bekapcsolja a készüléket, akkor a legutóbb beállított hőmérséklet lesz érvényben.

A hőmérséklet beállításához nyomja meg egyszer vagy többször az **B** hőmérséklet-beállító gombot, amíg ki nem gyullad a kívánt hőmérséklet jelzőfénye. A készülék 15 másodperc múlva a beállított hőmérsékletnek megfelelően fog működni.

Megjegyzés: Ha az első 30 percen áramkimaradás történik, a készülék visszatér az előző beállításhoz.

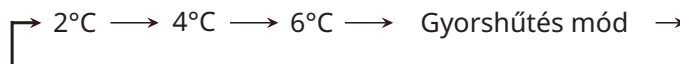

Tippek:

- Minél alacsonyabb a beállított hőmérséklet, annál hosszabb ideig tárolható biztonságosan az élelmiszer, és annál több áramot fogyaszt a készülék.
- Minél magasabb a beállított hőmérséklet, annál hamarabb romlanak meg a tárolt ételek, és annál kevesebb áramot fogyaszt a készülék.

Gyorshűtés mód

Megjegyzés: A Gyorshűtés funkciót arra tervezték, hogy a hűtőtérbe újonnan behelyezett ételt gyorsan lehűtse. Ha nagy mennyiségű meleg élelmiszert szeretne behelyezni (pl. bevásárlás után), javasoljuk, hogy kapcsolja be a Gyorshűtés funkciót. Így gyorsan lehűtheti a termékeket és csökkentheti a hőmérséklet-emelkedést, így hatékonyan meghosszabbíthatja a behelyezett többi élelmiszer megőrzési idejét.

- A gyorsűtés mód bekapcsolásához nyomja meg egyszer vagy többször a **B** hőmérséklet-beállító gombot, amíg a gyorsűtés jelzőfénye ki nem gyullad. A készülék 15 másodperc múlva gyorsűtés módba lép.
- A készülék 6 óra múlva automatikusan kilép a gyorsűtés módból. Ha hamarabb szeretne kilépni ebből a módból, nyomja meg a **B** hőmérséklet-beállító gombot.

Ajtónyitási riasztás

- Ha a hűtőszekrény ajtaja 120 másodpercnél hosszabb ideig nyitva van, megszólal az ajtónyitási riasztás.
- A riasztás kikapcsolásához csukja be az ajtót, vagy nyomja meg a **A** gombot.

Kikapcsolás

- A készülék kikapcsolásához tartsa nyomva az **A** bekapcsológombot 10 másodpercig. Minden jelzőfény kialszik, és a készülék 15 másodperc múlva leáll.
- A készülék bekapcsolásához tartsa nyomva az **A** bekapcsológombot 10 másodpercig. A készülék újra működésbe lép.
- A készülék hálózati csatlakozóját válassza le a hálózati feszültségről.

Palacktartó

- A zárt palackokat helyezze el vízszintesen a rekeszben.
- A rekeszt csak palackozott italok tárolására használja.
- Ez a rekesz kivehető a hűtőből tisztításhoz, vagy ha nincs rá szükség.

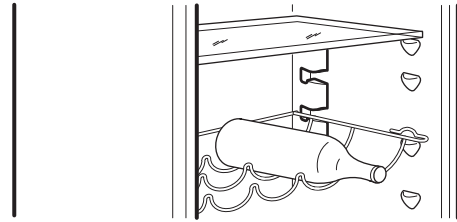

Tippek

Tanácsok friss élelmiszer hűtéséhez

- Fedje le, vagy csomagolja be az élelmiszert, különösen, ha erős illata van.
- Az élelmiszert úgy helyezze el, hogy a levegő szabadon keringhessen körülötte.
- A legjobb teljesítmény érdekében a hűtőtérben hagyjon elegendő helyet ahhoz, hogy a levegő jól áramolhasson az élelmiszercsomagok között. A készülék elejében is hagyjon elég helyet, hogy az ajtó szorosan bezáródhasson.
- Ne tároljon meleg ételt vagy párolgó folyadékokat a hűtőszekrényben.
- Hús (minden típus): megfelelően csomagolja be, és helyezze a zöldségtároló feletti üvegpolcra. A húst legfeljebb 1-2 napig tárolja.

- Főtt étel és hideg étel: fedje le, és helyezze bármelyik polcra.
- Gyümölcs és zöldség: alaposan tisztítsa meg, és tegye a zöldségtárolóba. Banánt, burgonyát, hagymát és fokhagymát csak csomagolva tároljon a hűtőszekrényben.
- Vaj és sajt: tegye speciális, légzáró dobozba, vagy csomagolja alufóliába vagy műanyagfóliába úgy, hogy a lehető legtöbb levegőt kizárja.
- Palackok: zárja le kupakkal, és tegye az ajtórekeszekbe.

Megjegyzés: Ez a hűtőkészülék élelmiszerek fagyasztására nem alkalmas.

Üzembe helyezés

▲ FIGYELMEZTETÉS! A készülék telepítése előtt olvassa el figyelmesen a Biztonsági és jótállási füzet biztonsági információit.

▲ FIGYELMEZTETÉS! A készülék telepítése során kövesse a különálló Szerelési útmutató előírásait.

▲ FIGYELMEZTETÉS! A készülék stabilitásának érdekében rögzítse azt a különálló Szerelési útmutató utasításai szerint.

Hely

Ezt a készüléket száraz, jól szellőző beltéri helyiségbe kell telepíteni. Ne telepítse a készüléket hőforrások (pl. tűzhelyek, kályhák, radiátorok és sütők) közelébe, vagy olyan helyre, ahol közvetlen napsugárzásnak van kitéve.

- ⓘ Ha a telepítéssel kapcsolatban bármilyen kétsége van, forduljon a gyártóhoz, a vevőszolgálatunkhoz, vagy a legközelebbi hivatalos szervizközpontunkhoz.
- ⓘ A készüléket úgy kell telepíteni, hogy az az áramforrásról bármikor leválasztható legyen. Ezért a csatlakozódugónak a telepítés után könnyen elérhetőnek kell lennie.

Vizsgálati ellenőrző lista

A készülék használata előtt végezze el a vizsgálati ellenőrző lista lépéseit. Ha bármelyik kérdésre NEM a válasz, kövesse a megfelelő utasításokat. Ne feledje feljegyezni a termék sorozatszámát és cikkszámát, és a blokkot csatolja ehhez az oldalhoz.

Termék sorozatszáma (Ser. No.):

.....

Termék cikkszáma (Art. No.):

.....

Vásárlás dátuma:

.....

| Ellenőrizze | Ha a válasz NEM |
|--|--|
| Ellenőrizze a tömítéseket az ajtók körül az ajtók zárt állapotában. | Lásd az ajtók beállítását az összeszerelési utasításokban. |
| Ellenőrizze, hogy az ajtók kinyitásakor azok nem ütköznek-e más bútorokba vagy alkatrészekbe. | Lásd az ajtók beállítását az összeszerelési utasításokban. |
| A készülék beépített készülékként van telepítve. | Kövesse az szerelési utasításokat a megfelelő telepítéshez. |
| Az első telepítés vagy az ajtók megfordítása után hagyja a készüléket függőleges helyzetben állni legalább 4 órán át, mielőtt az áramforráshoz csatlakoztatja. | Várjon legalább 4 órát, mielőtt a készüléket a hálózati feszültségre csatlakoztatja. |

A készülék tisztítása

Az első használat előtt tisztítsa meg a készüléket, hogy eltávozzon az új termékekre jellemző szag.

1. Húzza ki a készülék csatlakozóját a konnektorból.
2. Tisztítsa meg a készülék belsejét egy puha, enyhén benedvesített ruhával.
3. Mossa le a belső tartozékokat langyos vízzel és semleges tisztítószerrel, majd szárítsa meg őket alaposan.

VIGYÁZAT!

Ne használjon súroló hatású, klóros vagy savas tisztítószereket vagy oldatokat.

- Ne használjon dörzsölő vagy súroló szivacsokat. A fémfelület korrodálódhat.
- A tartozékokat soha ne tisztítsa mosogatógépben. Eldeformálódhatnak.

Elektromos csatlakoztatás

⚠ VIGYÁZAT! A készülék telepítéséhez szükséges minden elektromos munkát csak képzett elektromos szakember vagy hozzáértő személy végezhet.

⚠ FIGYELMEZTETÉS! A készüléket földelni kell. Ha eltér ezektől az utasításoktól, az halált, tüzet, vagy áramütést okozhat.

A gyártó a biztonsági előírások be nem tartása esetén semmiféle felelősséget sem vállal. Ez a készülék megfelel az E.E.C. irányelveknek.

Az égő cseréje

A készülékben a belsejét megvilágító LED-lámpa található.

A világítótestet csak képesített szakember cserélheti ki. Vegye fel a kapcsolatot a helyi hivatalos szakszervizzel. A szolgáltatás gyorsítása érdekében minden esetben tájékozódjon a Biztonság és garancia fejezet vagy a teljes felhasználói útmutató végén szereplő Hivatalos szervizközpontok listájából, és hívja a megfelelő telefonszámokat.

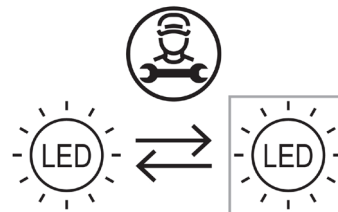

Műszaki adatok

| | |
|---|---------------------|
| Termékkategória | |
| Termék típusa | Hűtőszekrény |
| Felállítás típusa | Beépített |
| Termékméret | |
| Magasság | 1785 mm |
| Szélesség | 540 mm |
| Mélység | 550 mm |
| Nettó térfogat | |
| Hűtő | 310,0 l |
| Leolvasztórendszer | |
| Hűtő | Manuális |
| Egyéb műszaki adatok | |
| Energiafogyasztás | 91 kWh/év |
| Zajszint | 35 dB(A), B osztály |
| Energiaosztály | D |
| Névleges feszültség | 220 – 240 V~ |
| Névleges frekvencia | 50 Hz |
| Fényforrás energiahatékonysági osztálya | F |

Megjegyzés: A termékkel kapcsolatos információk a termékdatabázisban található, melyet az EPREL címkén található QR-kód beolvasásával érhet el.

ⓘ A cikkszám és a sorozatszám a készülék belsejében, a bal oldalon rögzített típustáblán található.

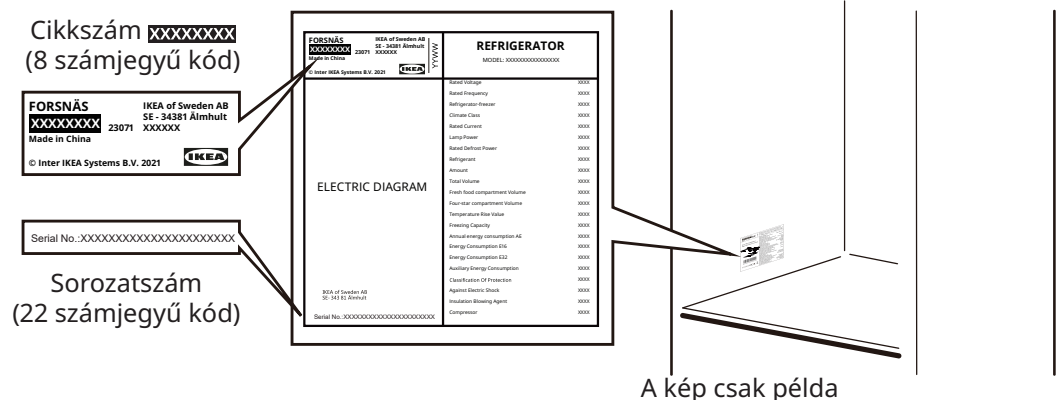

A teljes verzió letöltéséhez keresse fel a www.ikea.com weboldalt

