

RÅKALL

- en
- de
- it
- fr



Design and Quality
IKEA of Sweden

ENGLISH	5
DEUTSCH	14
ITALIANO	23
FRANÇAIS	32

Table of contents

Safety Information	5	What to do if ...	11
Product description	8	Technical data	12
First Use	8	Environmental concerns	12
Daily use	9	IKEA GUARANTEE	13

Safety Information

Before using the appliance, read these safety instructions. Keep them nearby for future reference. These instructions and the appliance itself provide important safety warnings, to be observed at all times. The manufacturer declines any liability for failure to observe these safety instructions, for inappropriate use of the appliance or incorrect setting of controls.

SAFETY WARNINGS

⚠ Very young children (0-3 years) should be kept away from the appliance. Young children (3-8 years) should be kept away from the appliance unless continuously supervised. Children from 8 years old and above and persons with reduced physical, sensory or mental capabilities or lack of experience and knowledge can use this appliance only if they are supervised or have been given instructions on safe use and understand the hazards involved. Children must not play with the appliance. Cleaning and user maintenance must not be carried out by children without supervision. Children aged from 3 to 8 years are allowed to load and unload refrigerating appliances.

PERMITTED USE

⚠ **CAUTION:** The appliance is not intended to be operated by means of an external switching device, such as a timer, or separate remote controlled system.

⚠ This appliance is intended to be used in household and similar applications such as: staff kitchen areas in shops, offices and other working environments; farm houses; by clients in hotels, motels, bed & breakfast and other residential environments.

⚠ This appliance is not for professional use. Do not use the appliance outdoors.

⚠ The bulb used inside the appliance is specifically designed for domestic appliances and is not suitable for general

room lighting within the home (EC Regulation 244/2009).

⚠ The appliance is designed for operation in places where the ambient temperature comes within the following ranges, according to the climatic class given on the rating plate. The appliance may not work properly if it is left for a long time at a temperature outside the specified range.

Climatic class ambient temperatures (°C)

SN: From 10 to 32

N: From 16 to 32

ST: From 16 to 38

T: From 16 to 43

⚠ This appliance does not contain CFCs. The refrigerant circuit contains R600a (HC). Appliances with Isobutane (R600a): isobutane is a natural gas without environmental impact, but is flammable. Therefore, make sure the refrigerant circuit pipes are not damaged, especially when emptying the refrigerant circuit.

⚠ **WARNING!:** Do not damage the appliance refrigerant circuit pipes.

⚠ **WARNING!:** Keep ventilation openings, in the appliance enclosure or in the built-in structure, clear of obstruction.

⚠ **WARNING!:** Do not use mechanical, electric or chemical means other than those recommended by the Manufacturer to speed up the defrost process.

⚠ **WARNING!:** Do not use or place electrical devices inside the appliance compartments if they are not of the type expressly authorised by the Manufacturer.

⚠ **WARNING!:** Ice makers and/or water dispensers not directly connected to the water supply must be filled with potable water only.

⚠ **WARNING!:** Automatic ice-makers and/or water dispensers must be connected to a water supply that delivers potable water

only, with mains water pressure between 0.17 and 0.81 MPa (1.7 and 8.1 bar).

⚠ Do not store explosive substances such as aerosol cans and do not place or use gasoline or other flammable materials in or near the appliance.

⚠ Do not swallow the contents (non-toxic) of the ice packs (provided with some models). Do not eat ice cubes or ice lollies immediately after taking them out of the freezer since they may cause cold burns.

⚠ For products designed to use an air filter inside an accessible fan cover, the filter must always be in position when the refrigerator is in function.

⚠ Do not store glass containers with liquids in the freezer compartment since they may break. Do not obstruct the fan (if included) with food items. After placing the food check that the door of compartments closes properly, especially the freezer door.

⚠ Damaged gaskets must be replaced as soon as possible.

⚠ Use the refrigerator compartment only for storing fresh food and the freezer compartment only for storing frozen food, freezing fresh food and making ice cubes.

⚠ Avoid storing unwrapped food in direct contact with internal surfaces of the refrigerator or freezer compartments. Appliances could have special compartments (Fresh Food Compartment, Zero Degree Box,...). Unless differently specified in the specific booklet of product, they can be removed, maintaining equivalent performances.

⚠ C-Pentane is used as blowing agent in the insulation foam and it is a flammable gas.

The most appropriate compartments of the appliance where specific types of food are to be stored, taking into account different temperature distribution in different compartments in the appliance, are as follows:

- Refrigerator compartment:

1) Upper area of the refrigerator compartment & door - temperature zone: Store tropical fruit, cans, drinks, eggs, sauces, pickles, butter, jam

2) Middle area of the refrigerator compartment - cool zone: Store cheese, milk, dairy food, deli food, yoghurt

3) Lower area of the refrigerator compartment - coldest zone: Store cold cuts, desserts, meat and fish, cheesecake, fresh pasta, sour cream, pesto/salsa, home-cooked food, pastry cream, pudding and cream cheese

4) Fruit & vegetable drawer at the bottom of the refrigerator compartment: Store vegetables and fruits (excluding tropical fruits)

5) Chiller compartment: Only store meat and fish in the coldest drawer

- Freezer compartment:

4 star zone (****) compartment is suitable for freezing foodstuffs from ambient temperature and for storing frozen food as the temperature is evenly distributed throughout the entire compartment. Purchased frozen food has the storage expiration date stated on the packaging. This date takes into account the type of food being stored and therefore this date should be respected. Fresh food should be stored for the following time periods: 1-3 months for cheese, shellfish, ice cream, ham/sausage, milk, fresh liquids; 4 months for steak or chops (beef, lamb, pork); 6 months for butter or margarine, poultry (chicken, turkey); 8-12 months for fruits (except citrus), roast meat (beef, pork, lamb), vegetables. Expiration dates on the packaging of foods in the 2-star zone must be respected.

To avoid food contamination, please observe the following:

- Opening the door for long periods can cause a significant increase of the temperature in the compartments of the appliance.
- Regularly clean surfaces that may come into contact with food and accessible drainage systems.
- Clean water tanks if they have not been used for 48 h; flush the water system connected to a water supply if water has not been drawn for 5 days.
- Store raw meat and fish in suitable containers in the refrigerator, so that it does not come into contact with or drip onto other food.
- Two-star frozen food compartments are suitable for storing pre-frozen food, storing or making ice cream and ice cubes.

- Do not freeze fresh food in one, two or three-star compartments.
- If the refrigerating appliance is left empty for long periods, switch off, defrost, clean, dry, and leave the door open to prevent mould developing inside the appliance.

INSTALLATION

⚠ The appliance must be handled and installed by two or more persons - risk of injury. Use protective gloves to unpack and install - risk of cuts.

⚠ Installation, including water supply (if any), electrical connections and repairs must be carried out by a qualified technician. Do not repair or replace any part of the appliance unless specifically stated in the user manual. Keep children away from the installation site. After unpacking the appliance, make sure that it has not been damaged during transport. In the event of problems, contact the dealer or your nearest Aftersales Service. Once installed, packaging waste (plastic, styrofoam parts etc.) must be stored out of reach of children - risk of suffocation. The appliance must be disconnected from the power supply before any installation operation - risk of electric shock. During installation, make sure the appliance does not damage the power cable - risk of fire or electric shock. Only activate the appliance when the installation has been completed.

⚠ Be careful not to damage the floors (e.g. parquet) when moving the appliance. Install the appliance on a floor or support strong enough to take its weight and in a place suitable for its size and use. Make sure the appliance is not near a heat source and that the four feet are stable and resting on the floor, adjusting them as required, and check that the appliance is perfectly level using a spirit level. Wait at least two hours before switching the appliance on, to ensure that the refrigerant circuit is fully efficient.

⚠ **WARNING:** When positioning the appliance, ensure the supply cord is not trapped or damaged.

⚠ **WARNING:** To avoid a hazard due to instability, positioning or fixing of the appliance must be done in accordance with the manufacturer instructions. It's forbidden to place the refrigerator in such

way that the metal hose of gas stove, metal gas or water pipes, or electrical wires are in contact with the refrigerator back wall (condenser coil).

⚠ To guarantee adequate ventilation, leave a space on both sides and above the appliance. The distance between the rear of the appliance and the wall behind the appliance should be 50 mm, to avoid access to hot surfaces. A reduction of this space will increase the Energy consumption of product. Please remove the power cord from condenser hook during installation before connecting product to power supply.

ELECTRICAL WARNINGS

⚠ It must be possible to disconnect the appliance from the power supply by unplugging it if plug is accessible, or by a multi-pole switch installed upstream of the socket in accordance with the wiring rules and the appliance must be earthed in conformity with national electrical safety standards.

⚠ Do not use extension leads, multiple sockets or adapters. The electrical components must not be accessible to the user after installation. Do not use the appliance when you are wet or barefoot. Do not operate this appliance if it has a damaged power cable or plug, if it is not working properly, or if it has been damaged or dropped.

⚠ If the supply cord is damaged, it must be replaced with an identical one by the manufacturer, its service agent or similarly qualified persons in order to avoid a hazard - risk of electric shock.

⚠ **WARNING:** Do not locate multiple portable socket-outlets or portable power supplies at the rear of the appliance.

⚠ Feet of the product: in Fs not available; in built in - the "feet are not adjustable - and the METHOD cabinet should be levelled with spirit level.

Product description

Carefully read the user handbook before using the appliance.

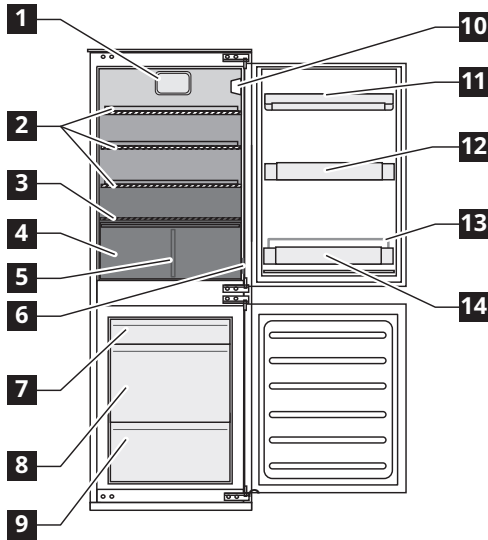

Refrigerator compartment

- 1 Fan
- 2 Glass shelves
- 3 Crisper drawer lid
- 4 Crisper
- 5 Crisper divider
- 6 Rating plate (at the side of crisper drawer)
- 10 Control panel with LED light
- 11 Dairy balcony
- 12 Door balcony
- 13 Bottle holder
- 14 Bottle balcony

- Least cold zone
- Intermediate temperature zone
- Coldest zone

Freezer Compartment

- 7 Top drawer (storage area for frozen and deep frozen food)
- 8 Middle drawer (storage area for frozen and deep frozen food)
- 9 Bottom drawer (for freezing fresh foods)

Accessories

Ice scraper



1x

Characteristics, technical data and images may vary according to the model.

First Use

Connect the appliance to the power supply. The ideal food storage temperatures are already factory-set (intermediate).

To avoid food waste, please refer to the recommended setting and storage times found in the user manual.

Important!

This appliance is sold in France. In accordance with regulations valid in this country it must be provided with a special device (see figure) placed in the lower compartment of the fridge to indicate the coldest zone of it.

Note: after being switched on, the appliance needs 4-5 hours in order to reach the correct temperature to store a typical volume of food.

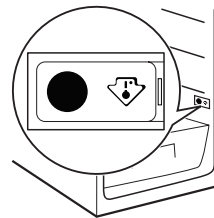

Daily use

Refrigerator and freezer operation

The appliance's refrigerator compartment features a control panel with LED lights. A different temperature can be set using the **C** button as shown in the figure. The three green LED indicators indicate the refrigerator compartment set temperature. The following adjustments are possible:

Leds on	Set temperature
	High (least cold)
	Medium-high
	Intermediate
	Medium-low
	Low (coldest)

Stand-by

Press the **C** button for 3 seconds to deactivate the appliance (the control panel and lights remain off). Press the button again briefly to reactivate the appliance. Note: This operation does not disconnect the appliance from the power supply. Note: the ambient temperature, frequency of door opening and position of the appliance can affect the temperature inside the two compartments. These factors must be taken into account when setting the thermostat.

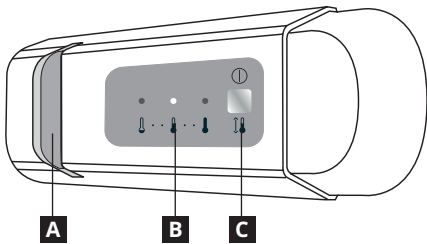

- A** Led light
- B** Refrigerator compartment temperature
- C** Button for temperature regulation and Stand-by function

Fan

The fan is pre-set to ON. You can turn the fan on/off by pressing the light button (as shown in figure below at step 2) and at the same time the button **C** as shown in figure 3. The light will flash just once if the fan is OFF, or it will flash below at step 3 times if the fan in ON. If the ambient temperature exceeds 27°C, or if drops of water are present on the glass shelves, it is essential to have the fan on to ensure the proper preservation of the food. Deactivation of the fan allows energy consumption to be optimised.

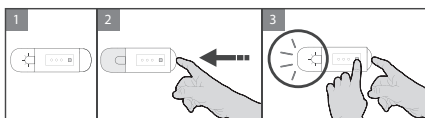

LED light

LEDs last longer than traditional light bulbs, improve internal visibility and are environmentally friendly. Contact the Service Centre if replacement is necessary.

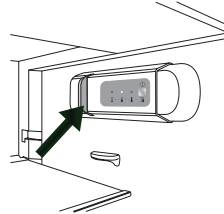

Refrigerator compartment

Defrosting of the refrigerator compartment is completely automatic. The formation of water droplets on the rear internal wall of the refrigerator compartment indicates that the automatic defrosting is underway. The defrost water automatically runs into a drain outlet and then into a container from where it evaporates. Caution! The refrigerator accessories must not be placed in a dishwasher.

Freezer compartment

This appliance is a refrigerator with a ******* star freezer compartment. Packaged frozen food can be stored for the period of time indicated on the packaging. Once defrosted, food must be used within 24 hours.

Freezing fresh food

Place fresh food to be frozen in the freezer compartment. Avoid direct contact with already frozen food. The quantity of fresh food that can be frozen in 24 hours is shown on the rating plate. Place fresh food in the freezing area of the freezer compartment, leaving enough space between items to allow air to circulate freely. Do not refreeze partially thawed food. It is important to wrap food so that no water, moisture, or vapour can penetrate.

Removing the freezer drawers

Pull the drawers all the way out, lift them up and remove. Note: to maximize available space, the freezer compartment can also be used without the drawers inserted. After placing food in the compartment, make sure the freezer compartment door closes properly. Load limits are determined by baskets, flaps, drawers, shelves etc. Make sure that these components can still close easily after loading

Making ice cubes

Fill the ice cube tray 2/3 full with water and place it in the freezer compartment. Do not use sharp or pointed instruments to detach the tray.

Cleaning and Maintenance

Regularly clean the appliance with a cloth and a solution of hot water and neutral detergent specifically formulated for refrigerator interiors. Do not use abrasive cleaners or tools. Use the tool provided to regularly clean the defrost water drain outlet, located on the rear wall of the refrigerator compartment near the crisper draw, in order to ensure defrost water is removed correctly (see Fig. 1). Before servicing or cleaning the appliance, unplug it from the mains or disconnect the power supply.

Fig. 1

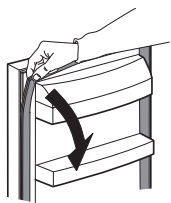
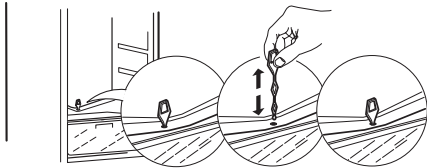

The push in gasket allows it to be cleaned easily, simply removing it from its place, starting from the upper corner part as shown, and then reinserting it using the reverse procedure used to remove it.

Defrosting the freezer compartment

It is perfectly normal for ice to form. The amount of ice which forms and the rate at which it accumulates will depend on ambient temperature and humidity, and on the frequency of door opening.

Set the coldest temperature four hours before removing food from the freezer compartment, so as to extend the storage time of food during defrosting.

To defrost, switch the appliance off and remove the drawers. Place the frozen food in a cool place.

Leave the freezer door open to allow the frost to melt.

To prevent water leaking onto the floor during defrosting, place an absorbent cloth on the bottom of the freezer compartment and wring it out regularly.

Clean the interior of the freezer. Rinse and dry carefully.

Switch the appliance on again and place food back in the freezer compartment.

Food storage

Wrap food to protect it from any water, humidity or condensation; this will prevent the spread of any odours in the refrigerator, while also ensuring better storage of frozen food. Never place warm food in the freezer. Cooling hot foods before freezing saves energy and prolongs the life of the appliance.

If the event of prolonged disuse

Disconnect the appliance from the power supply, remove all food, defrost and clean the appliance. Leave the doors open just enough to allow air to circulate inside the compartments.

This will prevent the formation of mould and unpleasant odours.

In the event of a power cut

Keep the doors of the appliance closed. This will allow the food to stay cold as long as possible. If food has defrosted even partially, do not re-freeze it. Consume within 24 hours.

What to do if ...

Problem	Possible causes:	Solutions:
The control panel is switched off and/or the appliance does not work	There may be a problem with the power supply to the appliance.	Check that: <ul style="list-style-type: none"> • there is no power cut • the power plug is properly inserted in the socket and the bipolar power switch, if present, is set to the correct position (on) • the household electrical system protection devices are in good working order • the power supply cable is not damaged. • switch the appliance on with the Temp. button.
The inside light does not work.	The light may need replacing. Malfunction of a technical component	Contact an authorized Service Centre.
Temperature inside the compartments is not low enough.	There could be various causes (see "Solution").	Check that: <ul style="list-style-type: none"> • the doors are closed properly • the appliance is not installed near a heat source • the temperature is set appropriately • air circulation inside the appliance is not obstructed in any way (see installation)
Water collects at the bottom of the refrigerator compartment.	The defrost water drain is blocked.	Clean the defrost water drain outlet (see "Cleaning and maintenance")
The front edge of the refrigerator next to the seal is hot.	This is not a problem. It prevents condensation from forming.	No solution is required.
The inside light flashes	"Door open" alarm active. It is activated when the refrigerator compartment door remains open for a prolonged period of time.	To stop the alarm, close the refrigerator door. On reopening the door, check the light works
The temperature inside the refrigerator compartment is too low	Freezing large quantities of food also lowers the temperature in the refrigerator compartment	<ul style="list-style-type: none"> • wait until food is fully frozen • follow the indications on the rating plate regarding the maximum amount of food that can be frozen.
Excessive frost build-up in the freezer compartment	The freezer compartment door does not close properly	Defrost the freezer compartment and check the door closes properly
One or more green lights flash continuously.	Malfunction Alarm The alarm indicates a fault in a technical component	Call the authorised Service Centre.

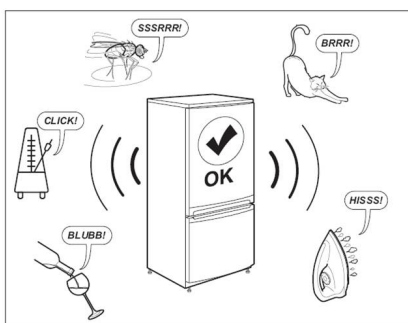

Note:
Gurgling, hissing and humming noises from the refrigerating system are normal.

Before contacting the After-sales service:

Restart the appliance to see if the fault has been remedied. If it persists, switch the appliance off again and repeat the operation after an hour.

If your appliance still does not work properly after carrying out the checks listed in the troubleshooting guide and switching the appliance on again, contact the After-sales Service, clearly explaining the problem and specifying:

- the nature of the problem
- the model

- the type and serial number of the appliance (given on the rating plate)
- the Service number (the number after the word SERVICE on the rating plate inside the appliance).

SERVICE 0000 000 00000



Technical data

Dimensions (mm)	RÁKALL
Height	1576
Width	540
Depth	550
Net Volume (l)	
Fridge	153
Freezer	79
Defrost system	
Fridge	Automatic
Freezer	Manual
Star Rating	4
Rising Time (h)	9
Freezing capacity (kg/24 h)	4
Energy consumption (kWh/Year)	219
Noise level (dba)	35
Energy class	E

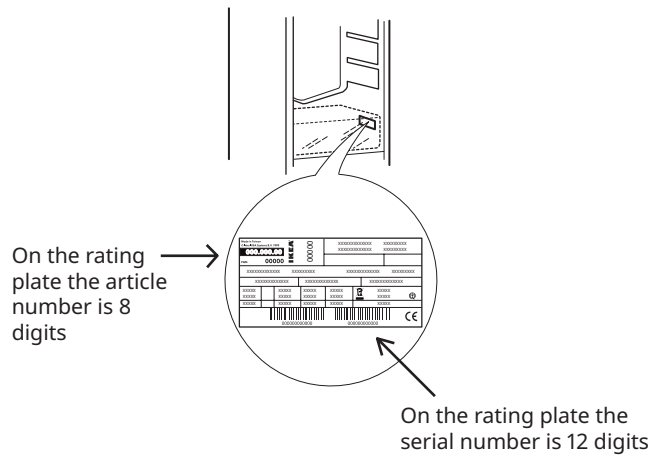

The technical information is situated in the rating plate on the internal side of the appliance and in the energy label. The model information can be retrieved using the QR-Code reported in the energy label. The label also includes the model identifier that can be used to consult the portal of the registry at <https://eprel.ec.europa.eu>

Environmental concerns

⚠ WARNING: Ensure that the appliance is switched off and disconnected from the power supply before performing any maintenance operation. To avoid risk of personal injury use protective gloves (risk of laceration) and safety shoes (risk of contusion); be sure to handle by two persons (reduce load); never use steam cleaning equipment (risk of electric shock). Non-professional repairs not authorized by the manufacturer could result in a risk to health and safety, for which the manufacturer cannot be held liable. Any defect or damage caused from non-professional repairs or maintenance will not be covered by the guarantee, the terms of which are outlined in the document delivered with the unit.

1. Packing

The packing material is 100% recyclable and bears the recycling symbol. For disposal, comply with the local regulations. Keep the packing materials (plastic bags, polystyrene parts, etc.) out of the reach of children, as they are a potential source of danger.

2. Scrapping/Disposal

The appliance is manufactured using recyclable material. This appliance is marked in compliance with European Directive 2002/96/EC on Waste Electrical and Electronic Equipment (WEEE). By ensuring the correct disposal of this appliance, you can help prevent potentially negative consequences for the environment and the health of persons.



The symbol  on the appliance, or on the accompanying documents, indicates that this appliance should not be treated as domestic waste but must be taken to a special collection centre for the recycling of electrical and electronic equipment.

When scrapping the appliance, make it unusable by cutting off the power cable and removing the doors and shelves so that children cannot easily climb inside and become trapped. Scrap the appliance in compliance with local regulations on waste disposal, taking it to a special collection centre; do not leave the appliance unattended even for a few days, since it is a potential source of danger for children. For further information on the treatment, recovery and recycling of this product, contact your competent local office, the household waste collection service or the shop where you purchased the appliance.

Declaration of conformity

- This appliance has been designed for preserving food and is manufactured in compliance with Regulation (CE) No. 1935/2004.

This appliance has been designed, manufactured and marketed in compliance with:

- safety objectives of the "Low Voltage" Directive 2014/35/EU (which replaces 2006/95/CE and subsequent amendments);
- the protection requirements of Directive "EMC" 2014/30/EU.



IKEA GUARANTEE

How long is the IKEA guarantee valid?

This guarantee is valid for five years from the original date of purchase of your appliance at IKEA. The original sales receipt, is required as proof of purchase. If service work is carried out under guarantee, this will not extend the guarantee period for the appliance.

Who will execute the service?

IKEA service provider will provide the service through its own service operations or authorized service partner network.

What does this guarantee cover?

The guarantee covers faults of the appliance, which have been caused by faulty construction or material faults from the date of purchase from IKEA. This guarantee applies to domestic use only. The exceptions are specified under the headline "What is not covered under this guarantee?" Within the guarantee period, the costs to remedy the fault e.g. repairs, parts, labour and travel will be covered, provided that the appliance is accessible for repair without special expenditure. On these conditions the EU guidelines (Nr. 99/44/EG) and the respective local regulations are applicable. Replaced parts become the property of IKEA.

What will IKEA do to correct the problem?

IKEA appointed Service Provider will examine the product and decide, at its sole discretion, if it is covered under this guarantee. If considered covered, IKEA Service Provider or its authorized service partner through its own service operations, will then, at its sole discretion, either repair the defective product or replace it with the same or a comparable product.

What is not covered under this guarantee?

- Normal wear and tear.
- Deliberate or negligent damage, damage caused by failure to observe operating instructions, incorrect installation or by connection to the wrong voltage, damage caused by chemical or electrochemical reaction, rust, corrosion or water damage including but not limited to damage caused by excessive lime in the water supply, damage caused by abnormal environmental conditions.
- Consumable parts including batteries and lamps.
- Non-functional and decorative parts which do not affect normal use of the appliance, including any scratches and possible color differences.
- Accidental damage caused by foreign objects or substances and cleaning or unblocking of filters, drainage systems or soap drawers.
- Damage to the following parts: ceramic glass, accessories, crockery and cutlery baskets, feed and drainage pipes, seals, lamps and lamp covers, screens, knobs, casings and parts of casings. Unless such damages can be proved to have been caused by production faults.
- Cases where no fault could be found during a technician's visit.
- Repairs not carried out by our appointed service providers and/or an authorized service contractual partner or where non-original parts have been used.
- Repairs caused by installation which is faulty or not according to specification.
- The use of the appliance in a non-domestic environment i.e. professional use.
- Transportation damages. If a customer transports the product to his home or another address, IKEA is not liable for any damage that may occur during transport. However, if IKEA delivers the product to the customer's delivery address, then damage to the product that occurs during this delivery will be covered by IKEA.
- Cost for carrying out the initial installation of the IKEA appliance.
- However, if an IKEA appointed Service Provider or its authorized service partner repairs or replaces the appliance under the terms of this guarantee, the appointed Service Provider or its authorized service partner will reinstall the repaired appliance or install the replacement, if necessary.

- This does not apply within Ireland, customer should contact the local IKEA dedicated after sales line or the appointed Service Provider for further information.
(just for GB)

These restrictions do not apply to fault-free work carried out by a qualified specialist using our original parts in order to adapt the appliance to the technical safety specifications of another EU country.

How country law applies

The IKEA guarantee gives you specific legal rights, which cover or exceed all the local legal demands. However these conditions do not limit in any way consumer rights described in the local legislation.

Area of validity

For appliances which are purchased in one EU country and taken to another EU country, the services will be provided in the framework of the guarantee conditions normal in the new country.

An obligation to carry out services in the framework of the guarantee exists only if the appliance complies and is installed in accordance with:

- the technical specifications of the country in which the guarantee claim is made;
- the Assembly Instructions and User Manual Safety Information.

The dedicated AFTER SALES for IKEA appliances

Please don't hesitate to contact IKEA appointed Authorized Service Centre to:

- make a service request under this guarantee;
- ask for clarifications on installation of the IKEA appliance in the dedicated IKEA kitchen furniture;
- ask for clarification on functions of IKEA appliances.

To ensure that we provide you with the best assistance, please read carefully the Assembly Instructions and/or the User Manual before contacting us.

How to reach us if you need our service



Please refer to the last page of this manual for the full list of IKEA appointed Authorized Service Centre and relative national phone numbers.

- i** In order to provide you a quicker service, we recommend to use the specific phone numbers listed on this manual. Always refer to the numbers listed in the booklet of the specific appliance you need an assistance for. Please also always refer to the IKEA article number (8 digit code) and 12 digit service number placed on the rating plate of your appliance.

i SAVE THE SALES RECEIPT!

It is your proof of purchase and required for the guarantee to apply. The sales receipt also reports the IKEA name and article number (8 digit code) for each of the appliances you have purchased.

Do you need extra help?

For any additional questions not related to After Sales of your appliances please contact your nearest IKEA store call centre. We recommend you read the appliance documentation carefully before contacting us.

Inhaltsverzeichnis

Sicherheitshinweise	14	Was tun, wenn...	20
Produktbeschreibung	17	Technische Daten	21
Erster Gebrauch	17	Hinweise zum Umweltschutz	21
Täglicher Gebrauch	18	IKEA GARANTIE	22

Sicherheitshinweise

Diese Sicherheitsanweisungen vor dem Gebrauch durchlesen. Diese Anweisungen zum Nachschlagen leicht zugänglich aufbewahren. In diesen Anweisungen sowie auf dem Gerät selbst werden wichtige Sicherheitshinweise angegeben, die stets beachtet werden müssen. Der Hersteller übernimmt keine Haftung für die Nichtbeachtung dieser Sicherheitshinweise, für unsachgemäße Verwendung des Geräts oder falsche Bedienungseinstellung.

SICHERHEITSHINWEISE

⚠ Babys und Kleinkinder (0-3 Jahre) müssen vom Gerät ferngehalten werden. Jüngere Kinder (3-8 Jahre) müssen vom Gerät ferngehalten werden, es sei denn, sie werden ständig beaufsichtigt. Dieses Gerät darf von Kindern ab 8 Jahren sowie Personen mit herabgesetzten physischen, sensorischen oder geistigen Fähigkeiten und Mangel an Erfahrung und Kenntnissen nur unter Aufsicht oder nach ausreichender Einweisung durch eine für ihre Sicherheit verantwortliche Person verwendet werden. Kinder dürfen nicht mit dem Gerät spielen. Die Reinigung und Pflege des Gerätes darf von Kindern nicht ohne Aufsicht durchgeführt werden. Kinder im Alter von 3 bis 8 Jahren dürfen Kühlgeräte beladen und entladen.

ZULÄSSIGE NUTZUNG

⚠ **VORSICHT:** Das Gerät ist nicht für den Betrieb mit einer externen Schaltvorrichtung, z. B. einem Timer oder einer separaten Fernbedienung, ausgelegt.

⚠ Dieses Gerät ist für Haushaltsanwendungen und ähnliche Anwendungen konzipiert, zum Beispiel: Mitarbeiterküchen im Einzelhandel, in Büros oder in anderen Arbeitsbereichen; Gutshäuser; für Gäste in Hotels, Motels, Frühstückspensionen und anderen Wohneinrichtungen.

⚠ Dieses Gerät ist nicht für den professionellen Gebrauch ausgelegt. Das Gerät ist nicht für die Benutzung im Freien geeignet.

⚠ Die im Gerät verwendete Lampe ist speziell für Elektrogeräte konzipiert und

ist nicht für die Beleuchtung von Räumen geeignet (EU-Verordnung 244/2009).

⚠ Das Gerät ist für den Einsatz in Räumen mit nachstehenden Umgebungstemperaturbereichen ausgelegt, die ihrerseits von der Klimaklasse auf dem Typenschild abhängig sind. Wird der vorgegebene Temperaturbereich für das Gerät für einen längeren Zeitraum unter- oder überschritten, kann es zu Funktionsstörungen kommen.

Klimaklasse Umgebungstemperaturen (°C)

SN: Von 10 bis 32

N: Von 16 bis 32

ST: Von 16 bis 38

T: Von 16 bis 43

⚠ Dieses Gerät ist FCKW-frei. Der Kältemittelkreislauf enthält R600a (HC). Hinweis zu Geräten mit Isobutan (R600a): Isobutan ist ein umweltverträgliches, natürliches Gas, es ist jedoch leicht entflammbar. Aus diesem Grund sicherstellen, dass die Leitungen des Kältemittelkreislaufs nicht beschädigt sind, insbesondere beim Entleeren des Kältemittelkreislaufs.

⚠ **WARNUNG!** Beschädigen Sie auf keinen Fall die Leitungen des Kältemittelkreises.

⚠ **WARNUNG!** Lüftungsöffnungen in der Geräteverkleidung oder im Einbaumöbel sind von Behinderungen frei zu halten.

⚠ **WARNUNG!** Zum Beschleunigen des Abtauvorganges niemals zu anderen mechanischen, elektrischen oder chemischen Hilfsmitteln greifen als zu den vom Hersteller empfohlenen.

⚠ **WARNUNG!** Verwenden Sie keine elektrischen Geräte in den Fächern des Geräts, wenn deren Einsatz nicht explizit vom Hersteller zugelassen worden ist.

⚠ **WARNUNG!** Eisbereiter und/oder Wasserspender, die nicht direkt mit der Wasserleitung verbunden sind, dürfen nur mit Trinkwasser befüllt werden.

⚠ **WARNUNG!** Automatische Eisbereiter und/oder Wasserspender müssen an eine Wasserleitung angeschlossen

werden, die nur Trinkwasser mit einem Wasserleitungsdruck zwischen 0,17 und 0,81 MPa (1,7 und 8,1 bar) liefert.

⚠ Bewahren Sie keine explosionsgefährdeten Stoffe wie Spraydosen im oder in der Nähe des Gerätes auf. Das gleiche gilt für Benzin und sonstige entflammbare Stoffe und deren Verwendung.

⚠ Die in den Kühlakkus (bei manchen Modellen vorhanden) enthaltene (ungiftige) Flüssigkeit darf nicht verschluckt werden. Verzehren Sie Eiswürfel oder Wassereis nicht unmittelbar nach der Entnahme aus dem Gefrierfach, da sie Kälteverbrennungen hervorrufen können.

⚠ Bei Produkten, die für den Gebrauch eines Luftfilters hinter einer zugänglichen Lüfterabdeckung ausgelegt sind, muss der Filter bei laufendem Kühlschrank stets eingesetzt sein.

⚠ Bewahren Sie keine Glasbehälter mit Flüssigkeiten im Gefrierfach, sie könnten zerbrechen. Blockieren Sie das Gebläse (falls inbegriffen) nicht mit Lebensmitteln. Prüfen Sie nach dem Ablegen von Lebensmitteln, ob die Tür der Fächer korrekt schließt, besonders die Tür des Gefrierfachs.

⚠ Beschädigte Dichtungen müssen so schnell wie möglich ausgetauscht werden.

⚠ Verwenden Sie das Kühlfach nur zur Aufbewahrung von frischen Lebensmitteln und das Gefrierfach nur zur Aufbewahrung von gefrorenen Lebensmitteln, zum Einfrieren von frischen Lebensmitteln und zur Herstellung von Eiswürfeln.

⚠ Unverpackte Lebensmittel so lagern, dass sie nicht mit den Innenwänden des Kühl- bzw. Gefrierfachs in Berührung kommen. Möglicherweise verfügt das Gerät über Sonderfächer (Frischefach, Null-Grad-Box, ...). Falls nicht anderweitig in der Anleitung des Gerätes anders angegeben, können diese für eine gleichmäßige Funktion im gesamten Gerät herausgenommen werden.

⚠ Das brennbare Gas C-Pentan wird als Treibmittel im Isolierschaum eingesetzt.

Folgende Fächer des Gerätes eignen sich am besten zur Aufbewahrung verschiedener Arten von Lebensmitteln, unter Berücksichtigung der unterschiedlichen Temperaturverteilung in verschiedenen Fächern des Gerätes:

- Kühlschrankfach:

1) Oberer Bereich des Kühlschrankfachs & Tür - Temperaturbereich: Zur Aufbewahrung von tropischen Früchten, Dosen, Getränken, Eiern, Soßen,

Gewürzgurken, Butter, Marmelade

2) Mittlerer Bereich des Kühlschrankfachs - kühler Bereich: Zur Aufbewahrung von Käse, Milch, Milchprodukten, Feinkost, Joghurt

3) Unterer Bereich des Kühlschrankfachs - kältester Bereich: Zur Aufbewahrung von Aufschnitt, Desserts, Fleisch und Fisch, Käsekuchen, frischen Nudeln, saurer Sahne, Pesto/Salsa, selbstgemachtem Essen, Sahne, Pudding und Frischkäse

4) Obst & Gemüsefach unten im Kühlschrankfach: Zur Aufbewahrung von Obst und Gemüse (außer tropische Früchte)

5) Kühlfach: Nur Fleisch und Fisch im kältesten Fach aufbewahren

- Gefrierfach:

4 Sterne (****) Gefrierfach eignet sich zum Einfrieren von Lebensmittel ausgehend von Raumtemperatur und zum Lagern von Tiefkühlkost, da die Temperatur im gesamten Fach gleichmäßig verteilt ist. Bei gekaufter Tiefkühlkost ist das Haltbarkeitsdatum auf der Verpackung angegeben. Bei diesem Datum wird die Art des gelagerten Lebensmittels berücksichtigt und daher sollte dieses Datum eingehalten werden. Frische Lebensmittel sollten für folgender Zeiträume gelagert werden: 1-3 Monate für Käse, Krustentiere, Eiscreme, Schinken/Würste, Milch, frische Flüssigkeiten; 4 Monate für Steaks oder Koteletts (Rind, Lamm, Schwein); 6 Monate für Butter oder Margarine, Geflügel (Hähnchen, Pute); 8-12 Monate bei Obst (ausgenommen Zitrusfrüchte), Braten (Rind, Schwein, Lamm), Gemüse. Haltbarkeitszeiten auf der Verpackung von Lebensmitteln im 2-Stern-Fach müssen eingehalten werden.

Beachten Sie zur Vermeidung von Lebensmittelverunreinigungen folgende Regeln:

- Das Öffnen der Tür für längere Zeit kann zu einer deutlichen Temperaturerhöhung in den Fächern des Kühlgeräts führen.
- Reinigen Sie Oberflächen, die mit Lebensmitteln und Abwassersystemen in Kontakt kommen können, regelmäßig.
- Reinigen Sie Wasserbehälter, wenn sie 48 Stunden lang nicht benutzt wurden; spülen Sie das mit der Wasserversorgung verbundene Wassersystem, wenn seit 5 Tagen kein Wasser entnommen wurde.
- Bewahren Sie rohes Fleisch und Fisch in geeigneten Behältern im Kühlschrank auf, damit es nicht mit anderen Lebensmitteln in Kontakt kommt oder auf sie tropft.
- Zwei-Sterne-Gefrierfächer eignen sich zur Aufbewahrung von tiefgekühlten

- Lebensmitteln, zur Aufbewahrung oder Herstellung von Speiseeis und Eiswürfeln.
- Frieren Sie frische Lebensmittel nicht in Ein-, Zwei- oder Drei-Sterne-Gefrierfächern ein.
 - Wenn das Kühlgerät lange leer steht, schalten Sie es aus, tauen Sie es ab, reinigen und trocknen Sie es und lassen Sie die Tür offen, um zu verhindern, dass sich im Inneren des Geräts Schimmel bildet.

AUFSTELLUNG

⚠ Das Gerät muss von zwei oder mehr Personen gehandhabt und aufgestellt werden - Verletzungsgefahr. Tragen Sie Schutzhandschuhe zum Auspacken und zur Installation - Risiko von Schnittverletzungen.

⚠ Die Installation, der Wasseranschluss (falls vorhanden), der elektrische Anschluss und eventuelle Reparaturen dürfen nur von einer Fachkraft durchgeführt werden. Reparieren Sie das Gerät nicht selbst und tauschen Sie keine Teile aus, wenn dies von der Bedienungsanleitung nicht ausdrücklich vorgesehen ist. Kinder vom Installationsort fern halten. Prüfen Sie das Gerät nach dem Auspacken auf Transportschäden. Bei Problemen wenden Sie sich bitte an Ihren Händler oder an den nächsten Kundendienst. Nach der Installation müssen Verpackungsabfälle (Kunststoff, Styroporsteile usw.) außerhalb der Reichweite von Kindern aufbewahrt werden - Erstickungsgefahr. Das Gerät vor Installationsarbeiten von der Stromversorgung trennen - Stromschlaggefahr. Während der Installation sicherstellen, das Netzkabel nicht mit dem Gerät selbst zu beschädigen - Brand- oder Stromschlaggefahr. Das Gerät erst starten, wenn die Installationsarbeiten abgeschlossen sind.

⚠ Achten Sie beim Bewegen des Gerätes darauf, den Boden (z. B. Parkett) nicht zu beschädigen. Stellen Sie das Gerät auf dem Boden oder einer für sein Gewicht ausreichend starken Halterung auf. Der Ort sollte der Größe und der Nutzung des Geräts entsprechen. Sicherstellen, dass sich das Gerät nicht in der Nähe einer Wärmequelle befindet und dass die vier Füße fest auf dem Boden aufliegen. Die Füße entsprechend einstellen und mit einer Wasserwaage kontrollieren, dass das Gerät vollkommen eben und standfest ist. Warten Sie mindestens zwei Stunden, bevor Sie das Gerät einschalten, um sicherzustellen, dass der Kältemittelkreislauf einwandfrei funktioniert.

⚠ **WARNUNG:** Stellen Sie beim Aufstellen des Geräts sicher, dass das Netzkabel nicht

eingeklemmt oder beschädigt wird.

⚠ **WARNUNG:** Um Gefahren aufgrund von Instabilität zu verhindern, muss das Gerät gemäß Herstelleranweisungen platziert oder befestigt werden. Der Kühlschrank darf nicht so aufgestellt werden, dass das Metallrohr eines Gasherdes, Metall- bzw. Wasserrohre oder elektrische Verkabelungen mit der Rückwand des Gerätes in Berührung kommen (oder mit der Kondensatorschlange).

⚠ Um eine ausreichende Belüftung sicherzustellen, muss an beiden Seiten und über dem Gerät etwas Platz gelassen werden. Der Abstand zwischen der Rückwand des Gerätes und der Wand hinter dem Gerät muss 50 mm betragen, um Zugang zu heißen Oberflächen zu vermeiden. Eine Verringerung dieses Abstands erhöht den Energieverbrauch des Gerätes. Entfernen Sie bitte das Netzkabel während der Installation vom Kondensatorhaken, bevor Sie das Gerät an die Stromversorgung anschließen.

HINWEISE ZUR ELEKTRIK

⚠ Es muss gemäß den Verdrahtungsregeln möglich sein, den Netzstecker des Gerätes zu ziehen, oder es mit einem Trennschalter, welcher der Steckdose vorgeschaltet ist, auszuschalten. Das Gerät muss im Einklang mit den nationalen elektrischen Sicherheitsbestimmungen geerdet sein.

⚠ Verwenden Sie keine Verlängerungskabel, Mehrfachstecker oder Adapter. Nach der Installation dürfen Strom führende Teile für den Benutzer nicht mehr zugänglich sein. Das Gerät nicht bedienen, wenn Sie nasse Hände haben oder barfuß sind. Das Gerät nicht verwenden, wenn das Netzkabel oder der Stecker beschädigt sind, wenn es nicht einwandfrei funktioniert, wenn es heruntergefallen ist oder in irgendeiner Weise beschädigt wurde.

⚠ Wenn das Netzkabel beschädigt ist, muss es aus Sicherheitsgründen vom Hersteller, von seinem Kundendienstvertreter oder einer ähnlich qualifizierten Fachkraft mit einem identischen Kabel ersetzt werden - Stromschlaggefahr.

⚠ **WARNUNG:** Bringen Sie keine Mehrfachstecker oder tragbare Stromversorgungsgeräte an der Geräterückseite an.

⚠ Füße des Produkts: freistehend nicht verfügbar; Einbaugerät - die Füße sind nicht verstellbar - der METHOD Schrank sollte mit einer Wasserwaage eben ausgerichtet werden.

Produktbeschreibung

Lesen Sie vor Gebrauch des Geräts das Benutzerhandbuch aufmerksam durch.

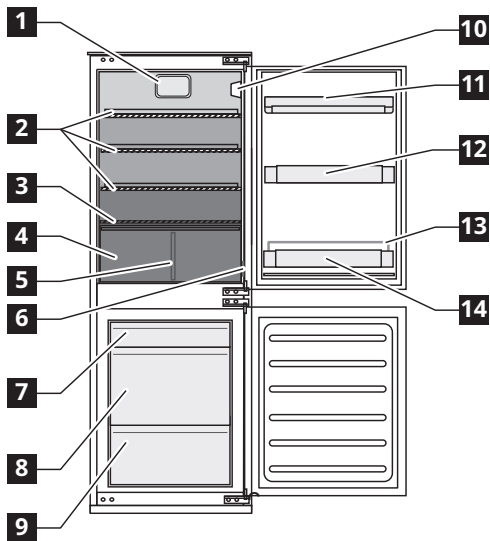

- 1** Gebläse
 - 2** Glasablagen
 - 3** Gemüsefachdeckel
 - 4** Obst- und Gemüsefach
 - 5** Trennelement für Obst- und Gemüsefach
 - 6** Typenschild (an der Seite des Gemüsefachs)
 - 10** Bedientafel mit LED-Licht
 - 11** Milchprodukte-Ablage mit Deckel
 - 12** Türablage
 - 13** Flaschenhalter
 - 14** Flaschenablage
- Bereich mit geringster Kühlleistung
 Mittlerer Temperaturbereich
 Kältester Bereich

Gefrierfach

- 7** Oberste Schublade (Lagerbereich für gefrorene und tiefgefrorene Lebensmittel)
- 8** Mittlere Schublade (Lagerbereich für gefrorene und tiefgefrorene Lebensmittel)
- 9** Untere Schublade (zum Einfrieren frischer Lebensmittel)

Eigenschaften, technische Daten und Abbildungen können von Modell zu Modell unterschiedlich ausfallen.

Zubehör

Eisschaber

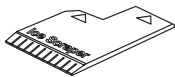

1x

Erster Gebrauch

Schließen Sie das Gerät an das Stromnetz an. Die ideale Temperatur zur Lagerung von Lebensmitteln sind bereits vom Hersteller eingestellt (mittel).

Um Lebensmittelverschwendung zu vermeiden, beachten Sie bitte die empfohlenen Einstellungen und

Wichtig!

Dieses Gerät wird in Frankreich verkauft. Entsprechend den in diesem Land geltenden Vorschriften muss eine spezielle Vorrichtung (siehe Abbildung) im unteren Fach des Kühlschranks angebracht werden, um die kälteste Zone anzuzeigen.

Aufbewahrungszeiträume, die Sie in der Bedienungsanleitung finden.

Hinweis: Nach dem Einschalten des Geräts müssen Sie 4-5 Stunden warten, bis die korrekte Lagertemperatur für ein normal befülltes Gerät erreicht ist.

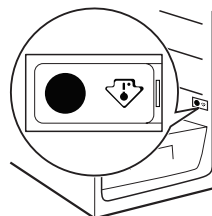

Täglicher Gebrauch

Kühl- und Gefrierschrankbetrieb

Das Kühlfach des Geräts verfügt über ein Bedienfeld mit LED-Lichtern. Die Temperatureinstellung kann mit der **C** Taste wie in der Abbildung gezeigt geändert werden. Die drei grünen LED-Leuchten zeigen die eingestellte Temperatur des Kühlraums an. Folgende Einstellungen sind möglich:

LEDs ein	Temperatureinstellung
	Hoch (geringste Kühlleistung)
	Mittel-hoch
	Mittlere Temperatur
	Mittel-tief
	Niedrig (höchste Kühlleistung)

Stand-by

Drücken Sie 3 Sekunden lang die **C** Taste, um das Gerät zu deaktivieren (die Bedientafel und Lichter bleiben aus). Um das Gerät wieder zu aktivieren, drücken Sie erneut kurz die Taste. Hinweis: Durch diesen Vorgang wird das Gerät nicht von der Stromversorgung getrennt.

Hinweis: Die Raumtemperatur, die Häufigkeit der Türöffnungen und der Aufstellungsort des Gerätes können die Innentemperatur im Kühl- und Gefrierfach beeinflussen. Diese Faktoren müssen beim Einstellen des Thermostats berücksichtigt werden.

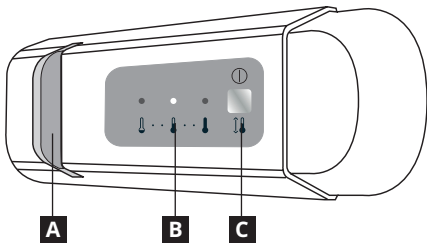

- A** LED-Licht
- B** Kühlraumtemperatur
- C** Taste für Temperaturregelung und Stand-by-Funktion

Gebläse

Die Voreinstellung des Gebläses ist EIN. Sie können das Gebläse durch gleichzeitiges Drücken der Licht-Taste (wie in der Abbildung unten bei Schritt 2 gezeigt) und der Taste **C** wie in Abbildung 3 gezeigt ein-/ausschalten.

Ist das Gebläse ausgeschaltet, leuchtet die Lampe einmal auf, sie blinkt beim Schritt unten bei eingeschaltetem Gebläse drei Mal. Übersteigt die Umgebungstemperatur 27 °C, oder es befinden sich Wassertropfen auf den Glasablagen, muss das Gebläse unbedingt eingeschaltet sein, damit die Lebensmittel optimal konserviert werden. Die Deaktivierung des Gebläses sorgt für einen wirtschaftlichen Energieverbrauch.

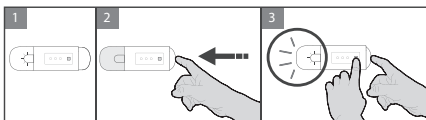

LED-Lampe

LEDs halten länger als herkömmliche Glühlampen, verbessern die Sicht im Gerät und sind umweltfreundlich. Falls ein Austausch nötig ist, wenden Sie sich bitte an eine Kundendienststelle.

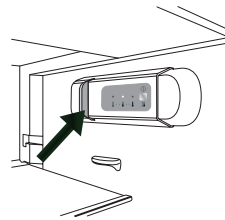

Kühlfach

Das Abtauen des Kühlfachs erfolgt vollautomatisch. Die Bildung von Wassertropfen an der hinteren Innenwand des Kühlfachs zeigt an, dass das automatische Abtauen läuft. Das Tauwasser läuft automatisch in eine Abflussöffnung und dann in einen Behälter, wo es verdampft. Vorsicht! Das Kühlschrankszubehör darf nicht in den Geschirrspüler gegeben werden.

Gefrierfach

Dieses Gerät ist ein Kühlschrank mit Sterne-Gefrierfach. Verpackte Tiefkühlkost kann für den auf der Verpackung angegebenen Zeitraum gelagert werden. Nach dem Auftauen müssen die Lebensmittel innerhalb von 24 Stunden verwendet werden.

Frische Lebensmittel einfrieren

Legen Sie die einzufrierenden, frischen Lebensmittel in das Gefrierfach. Vermeiden Sie die direkte Berührung mit bereits gefrorenen Lebensmitteln. Die Menge frischer Lebensmittel, die innerhalb von 24 Stunden eingefroren werden kann, ist auf dem Typenschild angegeben. Geben Sie die frischen Lebensmittel in den Gefrierbereich des Gefrierfachs und lassen Sie dabei genügend Platz dazwischen, damit die Luft frei zirkulieren kann. Frieren Sie teilweise angetaute Lebensmittel nicht erneut ein. Es ist wichtig, die Lebensmittel einzupacken, damit kein Wasser, keine Feuchtigkeit und kein Dampf eindringen kann.

Entfernen der Schubfächer des Gefrierraums

Ziehen Sie die Schubfächer ganz heraus, heben Sie sie an und entfernen Sie sie. Hinweis: Um den Platz zu maximieren, kann das Gefrierfach auch ohne Schubladen verwendet werden. Prüfen Sie nach dem Ablegen von Lebensmitteln in das Fach, ob die Gefrierfachtür richtig schließt. Beladegrenzen werden durch Körbe, Klappen, Schubladen, Ablageflächen usw. bestimmt. Stellen Sie sicher, dass diese Komponenten nach dem Einräumen noch einfach schließen.

Herstellung von Eiswürfeln

Die Eiswürfelschale zu 2/3 mit Wasser füllen und ins Gefrierfach stellen. Verwenden Sie zum Lösen der Eiswürfelschale auf keinen Fall spitze oder scharfe Gegenstände.

Reinigung und Pflege

Reinigen Sie das Gerät regelmäßig mit einem Tuch und einer Lösung aus warmem Wasser und speziellem Neutralreiniger für Kühlschränke. Verwenden Sie keine scheuernden Reinigungsmittel oder Werkzeuge. Verwenden Sie das mitgelieferte Werkzeug, um die Tauwasserabflussöffnung an der Rückwand des Kühlfachs in der Nähe des Gemüsefachs regelmäßig zu reinigen, um sicherzustellen, dass das Tauwasser richtig abgeführt wird (siehe Abb. 1). Ziehen Sie vor dem Warten oder Reinigen des Geräts den Netzstecker oder trennen Sie die Stromversorgung.

Abb. 1

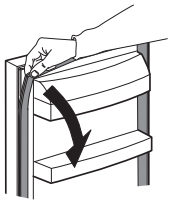
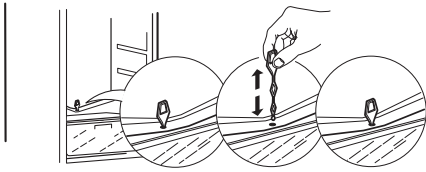

Die Dichtung zum Hineindrücken ermöglicht eine einfache Reinigung. Entfernen Sie sie einfach aus ihrem Sitz, beginnend am oberen Eckteil wie gezeigt, und setzen Sie sie dann in umgekehrter Reihenfolge wie beim Entfernen wieder ein.

Gefrierfach entfrosten

Eisbildung ist vollkommen normal. Die Eismenge, die sich bildet und die Geschwindigkeit, mit der es sich ansammelt, hängt von Raumtemperatur und Feuchtigkeit sowie der Häufigkeit der Türöffnung ab.

Stellen Sie vier Stunden vor dem Entfernen der Lebensmittel aus dem Gefrierfach die kälteste Temperatur ein, damit die Lagerzeit der Lebensmittel während des Abtauens verlängert wird.

Schalten Sie das Gerät zum Abtauen ab und entnehmen Sie die Schubladen. Platzieren Sie die gefrorenen Lebensmittel an einem kühlen Ort.

Lassen Sie die Tür des Gefrierraums offen, damit der Reif abtauen kann.

Um zu verhindern, dass beim Abtauen Wasser auf den Fußboden gelangt, legen Sie ein saugfähiges Tuch auf den Boden des Gefrierfachs und wringen Sie es regelmäßig aus. Reinigen Sie das Innere des Gefrierraums. Spülen und sorgfältig abtrocknen.

Schalten Sie das Gerät wieder ein und geben Sie die Lebensmittel wieder in das Gefrierfach.

Aufbewahrung von Lebensmitteln

Packen Sie Lebensmittel ein, um sie vor Wasser, Feuchtigkeit oder Kondensation zu schützen; dies verhindert die Ausbreitung von Gerüchen im Kühlschrank und sorgt gleichzeitig für eine bessere Lagerung von Tiefkühlkost.

Niemals warme Speisen in den Gefrierschrank stellen. Das Abkühlen heißer Lebensmittel vor dem Einfrieren spart Energie und verlängert die Lebensdauer des Geräts.

Bei längerer Zeit der Nichtbenutzung

Trennen Sie das Gerät von der Stromversorgung, entfernen Sie alle Lebensmittel, tauen Sie das Gerät ab und reinigen Sie es. Lassen Sie die Türen gerade weit genug offen, damit die Luft in den Fächern zirkulieren kann.

Dadurch wird die Bildung von Schimmel oder unangenehmen Gerüchen vermieden.

Bei Stromausfall

Halten Sie die Türen des Gerätes geschlossen. Lebensmittel können so länger kalt bleiben. Frieren Sie Lebensmittel nicht erneut ein, auch wenn sie nur teilweise angetaut sind. Verzehren Sie diese innerhalb von 24 Stunden.

Was tun, wenn...

Problem	Mögliche Ursachen:	Abhilfe:
Die Bedientafel ist ausgeschaltet und/oder das Gerät funktioniert nicht	Das Gerät könnte ein Problem mit der Stromversorgung haben.	Prüfen, ob: <ul style="list-style-type: none"> • ein Stromausfall vorliegt, • der Stecker richtig in die Steckdose eingesteckt ist und der zweipolige Hauptnetzschalter, falls vorhanden, sich in der richtigen Position (ein) befindet • die Schutzvorrichtungen der elektrischen Anlage im Haushalt funktionieren • das Netzkabel nicht beschädigt ist. • das Gerät mit der Temperaturtaste einschalten.
Die Innenbeleuchtung funktioniert nicht.	Die Lampe muss möglicherweise ausgetauscht werden. Störung eines technischen Bauteils	Kontaktieren Sie den technischen Kundendienst.
Die Temperatur in den Fächern ist nicht niedrig genug.	Es können verschiedene Gründe vorliegen (siehe „Abhilfe“).	Prüfen, ob: <ul style="list-style-type: none"> • die Türen richtig geschlossen sind • das Gerät neben einer Wärmequelle aufgestellt wurde • die Temperatur korrekt eingestellt ist • die Luftzirkulation im Gerät in irgendeiner Weise behindert ist (siehe Installationsanleitung)
Wasser sammelt sich auf dem Boden des Kühlraums.	Die Tauwasserabflussöffnung ist verstopft.	Reinigen Sie die Tauwasser-Abflussöffnung (siehe „Reinigung und Pflege“)
Die vordere Gerätekante in der Nähe der Dichtung ist warm.	Es liegt keine Störung vor. Hierdurch wird die Bildung von Kondenswasser verhindert.	Keine Gegenmaßnahme nötig.
Die Innenleuchte blinkt.	Aktiver Alarm „Tür offen“. Wenn die Tür des Kühlfachs längere Zeit offen steht, ist sie aktiviert.	Schließen Sie die Tür, um den Alarm abzuschalten. Prüfen Sie beim Öffnen der Tür, ob die Leuchte wieder funktioniert.
Die Temperatur des Kühlfachs ist zu niedrig	Das Einfrieren von großen Mengen an Lebensmitteln senkt auch die Temperatur im Kühlfach	<ul style="list-style-type: none"> • warten, bis die Lebensmittel gänzlich gefroren sind • den Anweisungen am Typenschild in Bezug auf die maximale Menge an Lebensmitteln, die eingefroren werden können, folgen.
Übermäßige Frostbildung im Gefrierfach	Die Tür des Gefrierfachs schließt nicht ordnungsgemäß	Das Gefrierfach abtauen und prüfen, ob sich die Tür ordnungsgemäß schließt
Eine oder mehrere grüne Leuchten blinken ständig.	Störungsalarm Dieser Alarm weist auf eine Störung in einem technischen Bauteil hin	Die autorisierte Servicestelle anrufen.

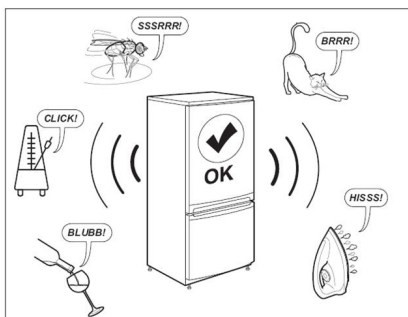

Hinweis:

Gurgel-, Zisch- und Summgeräusche aus dem Kühlsystem sind normal.

Bevor Sie den Kundendienst kontaktieren:

Starten Sie das Gerät erneut, um zu sehen, ob der Fehler behoben wurden. Falls er noch vorhanden ist, schalten Sie das Gerät erneut aus, und wiederholen Sie den Vorgang nach einer Stunde.

Falls die Störung nach den vorstehend beschriebenen Kontrollen und dem erneuten Einschalten des Geräts weiter besteht, wenden Sie sich bitte an den Kundendienst, erläutern Sie klar Ihr Problem und geben Sie nachstehende Daten an:

- Art der Störung
- Modell

- Bauart und Seriennummer des Gerätes (siehe Typenschild)
- die Servicenummer (die Zahl hinter dem Wort SERVICE auf dem Typenschild im Geräteinnern).

SERVICE 0000 000 00000



Technische Daten

Abmessungen (mm)	RÄKALL
Höhe	1576
Breite	540
Tiefe	550
Nutzhalt (l)	
Kühlraum	153
Gefrierraum	79
Abtausystem	
Kühlraum	Automatisch
Gefrierraum	Manueller Modus
Sternebewertung	4
Aufbewahrungsdauer bei Stromausfall (h)	9
Gefrierleistung (kg/24h)	4
Energieverbrauch (kWh/Jahr)	219
Geräusentwicklung (dba)	35
Energieklasse	E

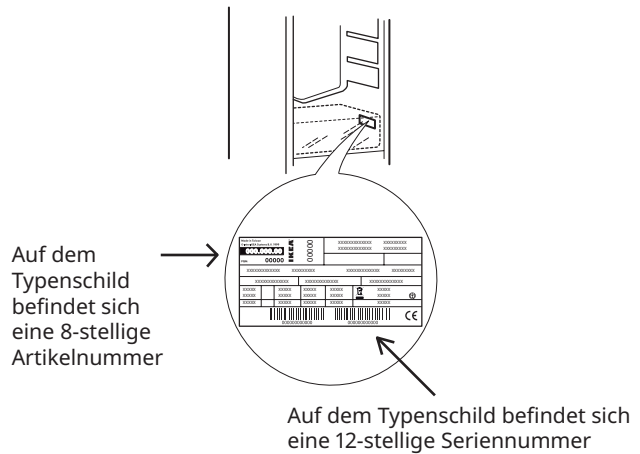

Die technischen Daten sind auf dem Typenschild an der Geräteinnenseite und auf der Energieverbrauchskennzeichnung angegeben. Die Modellinformation ist über den QR-Code auf der Energieverbrauchskennzeichnung aufrufbar. Die Kennzeichnung enthält auch die Modellnummer, die den Zugang zum Verzeichnisportal unter <https://eprel.ec.europa.eu> ermöglicht

Hinweise zum Umweltschutz

⚠️ WARNUNG: Vor dem Durchführen von Wartungsarbeiten ist sicherzustellen, dass das Gerät ausgeschaltet und von der Stromversorgung getrennt ist. Um die Gefahr von Personenschäden zu vermeiden, Schutzhandschuhe (Gefahr von Schnittverletzungen) und Sicherheitsschuhe (Quetschgefahr) tragen; unbedingt zu zweit transportieren (Last reduzieren); keine Dampfreinigungsgeräte verwenden (Stromschlaggefahr). Nicht professionelle und nicht vom Hersteller autorisierte Reparaturen können ein Risiko für Gesundheit und Sicherheit mit sich bringen, wofür der Hersteller nicht haftbar gemacht werden kann. Jegliche Mängel oder Schäden infolge nicht professioneller Reparatur- oder Wartungsarbeiten sind nicht durch die Garantie abgedeckt, deren Bedingungen in den Unterlagen angeführt sind, welche mit dem Gerät mitgeliefert werden.

1. Verpackung ♻️

Das Verpackungsmaterial ist 100% recycelbar und trägt das Recyclingsymbol. Bei der Entsorgung die örtlichen Vorschriften beachten. Die Verpackungsmaterialien (Kunststoffbeutel, Polystyrolteile, usw.) außerhalb der Reichweite von Kindern aufbewahren, da sie eine mögliche Gefahrenquelle darstellen.

2. Verschrottung/Entsorgung

Das Gerät ist aus Recyclingmaterialien hergestellt. Dieses Gerät ist gemäß der Europäischen Richtlinie 2002/96/EG für Elektro- und Elektronik-Altgeräte (WEEE) gekennzeichnet. Indem Sie die ordnungsgemäße Entsorgung dieses Geräts sicherstellen, können Sie negative Folgen für die Umwelt und die Gesundheit von Personen verhindern.



Das Symbol  auf dem Gerät bzw. auf dem beiliegenden Informationsmaterial weist darauf hin, dass dieses Gerät kein normaler Haushaltsabfall ist, sondern in einer Sammelstelle für Elektro- und Elektronik-Altgeräte entsorgt werden muss. Machen Sie das Gerät beim Verschrotten unbrauchbar, indem Sie das Stromkabel abschneiden und die Türen und Regale entfernen, sodass Kinder nicht hineinklettern und versehentlich darin eingeschlossen werden können. Verschrotten Sie das Gerät in Übereinstimmung mit den örtlichen Vorschriften zur Abfallentsorgung und bringen sie es zu einem speziellen Sammelzentrum; lassen Sie das Gerät auch nicht wenige Tage unbeaufsichtigt, da es eine potenzielle Gefahrenquelle für Kinder darstellt. Genauere Informationen zu Behandlung, Entsorgung und

Recycling dieses Produkts erhalten Sie bei Ihrer örtlichen Behörde, der Müllabfuhr oder dem Händler, bei dem Sie das Gerät gekauft haben.

Für Deutschland regelt das Elektroggesetz die Rückgabe von Elektrogeräten noch weitreichender.

Altgeräte können kostenfrei im lokalen Wertstoff- oder Recyclinghof abgegeben werden.

Das Gesetz sieht weitere kostenfreie Rückgabemöglichkeiten für Elektro- und Elektronik-Altgeräte im Handel vor:

- Für Produkte, die sie direkt bezogen haben, bieten wir die optionale Rücknahme ihres Altgerätes bei Anlieferung des neuen Gerätes durch den Spediteur.
- Rückgabe in Elektrofachmärkten mit einer Verkaufsfläche von mindestens 400m².
- Rückgabe in Lebensmittelmärkten mit einer Verkaufsfläche von mindestens 800m², wenn diese regelmäßig Elektrogeräte zum Kauf anbieten.
- Rücknahmen über den Versandhandel.

Für Haushaltsgroßgeräte mit einer Kantenlänge über 25cm gilt eine 1:1 Rücknahme – sie können bei Neukauf ein Altgerät der gleichen Art zurückgeben. Für Kleingeräte mit einer Kantenlänge bis 25cm besteht auch eine 0:1 Rücknahmepflicht – die Rückgabe von Geräten ist nicht an einen Neukauf gebunden.

Bitte löschen sie personenbezogene Daten auf geräte-internen Datenträgern, bevor sie das Gerät entsorgen. Sie sind verpflichtet Leuchtmittel; Batterien und Akkumulatoren getrennt zu entsorgen, sofern diese zerstörungsfrei aus dem Gerät entnehmbar sind.

Konformitätserklärung

- Dieses Gerät wurde zur Aufbewahrung von Lebensmitteln konzipiert und im Einklang mit Verordnung (EG) Nr. 1935/2004 hergestellt.

Dieses Gerät wurde konzipiert, hergestellt und vermarktet im Einklang mit:

- Sicherheitsanforderungen der Niederspannungsrichtlinie 2014/35/EG (die die Bestimmungen 2006/95/EG und nachfolgende Änderungen ersetzt);
- Schutzanforderungen der EMV-Verordnung 2014/30/EU.



IKEA GARANTIE

Wie lange ist die IKEA-Garantie gültig?

Diese Garantie gilt für fünf Jahre ab dem ursprünglichen Kaufdatum Ihres Geräts bei IKEA. Als Kaufnachweis ist das Original des Kaufbelegs erforderlich. Werden im Rahmen der Garantie Arbeiten ausgeführt, verlängert sich dadurch nicht die Garantiezeit für das Gerät.

Wer übernimmt das Service?

Der IKEA-Kundendienst übernimmt diesen Service über den eigenen Kundendienst oder über ein Vertragspartner-Netzwerk.

Was deckt diese Garantie ab?

Die Garantie deckt Gerätefehler ab, die aufgrund einer fehlerhaften Konstruktion oder aufgrund von Materialfehlern nach dem Datum des Einkaufs bei IKEA entstanden sind. Die Garantie gilt nur für den Hausgebrauch des betreffenden Gerätes. Ausnahmen sind unter der Überschrift „Was deckt diese Garantie nicht ab?“ erläutert. Innerhalb der Garantiezeit werden die Kosten für Reparatur, Ersatzteile, Arbeits- und Reisekosten übernommen, vorausgesetzt, das Gerät ist ohne besonderen Aufwand für die Reparatur zugänglich. Die EU-Richtlinien (Nr. 99/44/EG) und die jeweiligen örtlichen Bestimmungen gelten unter diesen Bedingungen. Ersetzte Teile gehen in das Eigentum von IKEA über.

Was unternimmt IKEA, um das Problem zu beheben?

Der IKEA-Kundendienst begutachtet das Produkt und prüft, ob ein Garantieanspruch besteht. Wenn die Garantie geltend gemacht werden kann, wird IKEA durch seinen eigenen Kundendienst oder einen Servicevertragspartner nach eigenem Ermessen das schadhafte Produkt entweder reparieren oder durch ein gleiches oder vergleichbares Produkt ersetzen.

Was deckt diese Garantie nicht ab?

- Normale Abnutzungen und Beschädigungen.
- Vorsätzlich oder fahrlässig herbeigeführte Schäden, Beschädigungen infolge Missachtung der Bedienungsanleitung, unsachgemäßer Installation, falschen Spannungsanschlusses, Beschädigung durch chemische oder elektrochemische Reaktionen, Korrosions- oder Wasserschäden, einschließlich, jedoch nicht beschränkt auf Schäden durch ungewöhnlich hohen Kalkgehalt im Wasser oder anormale Umweltbedingungen.
- Verbrauchs- und Verschleißteile wie Batterien und Glühlampen.
- Nichtfunktionelle und dekorative Teile, die den normalen Gebrauch nicht beeinflussen, sowie Kratzer und mögliche Farbveränderungen.
- Zufallsschäden durch Fremdkörper, Substanzen oder Reinigungsarbeiten an Filtern, Abflüssen oder Spülmittelfächern.
- Schäden an folgenden Teilen: Glaskeramik, Zubehör, Geschirr- und Besteckkörbe, Zu- und Ablaufschläuche, Dichtungen, Glühlampen und deren Abdeckungen, Siebe, Knöpfe, Gehäuse und Gehäuseteile. Soweit nicht nachgewiesen wird, dass solche Schäden auf Herstellungsmängel zurückzuführen sind.
- Fälle, in welchen der gerufene Servicetechniker keinen Fehler finden konnte.
- Reparaturen, die nicht von unserem eigenen Kundendienst und/oder einem Servicevertragspartner ausgeführt oder bei denen keine Originalersatzteile verwendet wurden.
- Durch fehlerhafte oder unvorschriftsmäßige Installation erforderliche Reparaturen.
- Verwendung des Gerätes nicht im Haushalt, sondern zu gewerblichen Zwecken.
- Transportschäden. Wenn der Kunde das Produkt selbst nach Hause oder zu einer anderen Adresse transportiert, ist IKEA von der Haftung für Transportschäden jeder Art freigestellt. Liefert IKEA das Produkt direkt an die Kundenadresse, werden eventuelle Transportschäden durch IKEA gedeckt.
- Kosten für die Erstinstallation des IKEA-Gerätes.
- Wenn jedoch der IKEA-Kundendienst oder ein Servicevertragspartner im Rahmen der Garantie Reparaturen ausführen oder das Gerät ersetzen, installiert der Kundendienst oder der Servicevertragspartner das ausgebesserte Gerät oder das Ersatzgerät, falls dies erforderlich sein sollte.

- Dies gilt nicht innerhalb Irlands. Der Kunde sollte sich bitte an den örtlichen IKEA-Kundendienst oder den benannten Kundendienstanbieter für weitere Informationen wenden. **(nur für GB)**

Als Ausnahme gilt die fehlerfreie Installation durch qualifizierte Fachleute unter Verwendung von Originalteilen, um das Gerät den technischen Sicherheitsvorschriften eines anderen EU-Landes anzupassen.

Gültigkeit der länderspezifischen Bestimmungen

Die IKEA-Garantie räumt Ihnen spezifische gesetzliche Rechte ein, die alle lokalen gesetzlichen Anforderungen abdecken oder übertreffen. Allerdings schränken diese Bedingungen in keiner Weise die landesweit geltenden Verbraucherrechte ein.

Gültigkeitsbereich

Für Geräte, die einem EU-Land gekauft und in ein anderes EU-Land mitgenommen werden, wird der Kundendienst gemäß den Garantierichtlinien im neuen Land übernommen.

Eine Verpflichtung zur Durchführung von Leistungen im Rahmen der Garantie besteht nur dann, wenn das Gerät in Übereinstimmung mit und gemäß den folgenden Bedingungen installiert wurde:

- die technischen Spezifikationen des Landes, in dem der Garantieanspruch geltend gemacht wird;
- Montageanweisungen und Sicherheitshinweise im Benutzerhandbuch.

KUNDENDIENST für IKEA-Geräte

Wenden Sie sich bitte an den autorisierten IKEA-Kundendienst:

- wenn Sie eine Serviceanfrage im Rahmen dieser Garantie stellen;
- wenn Sie Rückfragen hinsichtlich der Installation des IKEA-Gerätes in IKEA-Küchenmöbeln haben;
- wenn Sie Fragen zu den Funktionen eines IKEA-Gerätes haben.

Damit wir Ihnen die beste Unterstützung bieten können, lesen Sie die Montageanleitung und/oder das Benutzerhandbuch sorgfältig durch, bevor Sie uns kontaktieren.

So erreichen Sie uns, wenn Sie unseren Service in Anspruch nehmen möchten



Die vollständige Liste aller autorisierten IKEA Kundendienste sowie die zugehörigen Telefonnummern finden Sie auf der letzten Seite in diesem Handbuch.

- i** Um Ihnen einen schnelleren Service zu bieten, empfehlen wir Ihnen, die Telefonnummern zu verwenden, die in diesem Handbuch aufgeführt sind. Bitte geben Sie immer die in der Broschüre des jeweiligen Geräts aufgeführte Nummer an, für die Sie Hilfe benötigen. Geben Sie bitte immer auch die IKEA-Artikelnummer (8-stelliger Code) und die 12-stellige Seriennummer an, die sich auf dem Typenschild Ihres Gerätes befindet.

i BITTE DEN KAUFBELEG GUT AUFBEWAHREN!

Dieser Nachweis ist erforderlich, damit die Garantien geltend gemacht werden können. Der Kaufbeleg zeigt ebenfalls den IKEA-Namen und die Artikelnummer (8-stelliger Code) für jedes von Ihnen erworbene Gerät an.

Benötigen Sie zusätzlich Hilfe?

Für alle weiteren Fragen, die sich nicht auf den Kundendienst Ihres Gerätes beziehen, wenden Sie sich bitte an das Call Center der nächsten IKEA-Einrichtung. Wir empfehlen Ihnen, die Dokumentation des Geräts sorgfältig durchzulesen, bevor Sie uns kontaktieren.

Indice

Informazioni sulla sicurezza	23	Cosa fare se...	29
Descrizione prodotto	26	Dati tecnici	30
Primo utilizzo	26	Consigli per la salvaguardia dell'ambiente	30
Uso quotidiano	27	GARANZIA IKEA	31

Informazioni sulla sicurezza

Prima di utilizzare l'apparecchio, leggere le seguenti norme di sicurezza. Conservarle per eventuali consultazioni successive. Queste istruzioni e l'apparecchio sono corredati da importanti avvertenze di sicurezza, da leggere e osservare sempre. Il fabbricante declina qualsiasi responsabilità che derivi dalla mancata osservanza delle presenti istruzioni di sicurezza, da usi impropri dell'apparecchio o da errate impostazioni dei comandi.

AVVERTENZE PER LA SICUREZZA

⚠ Tenere l'apparecchio fuori dalla portata dei bambini di età inferiore a 3 anni. Tenere i bambini di età inferiore agli 8 anni a debita distanza dall'apparecchio, a meno che non siano costantemente sorvegliati. I bambini di età superiore agli 8 anni, le persone con ridotte capacità fisiche, sensoriali o mentali e le persone che non abbiano esperienza o conoscenza dell'apparecchio potranno utilizzarlo solo sotto sorveglianza, o quando siano state istruite sull'utilizzo sicuro dell'apparecchio e siano consapevoli dei rischi del suo utilizzo. Vietare ai bambini di giocare con l'apparecchio. I bambini non devono eseguire operazioni di pulizia e manutenzione dell'apparecchio senza la sorveglianza di un adulto. Ai bambini di età compresa tra i 3 e gli 8 anni è consentito caricare e scaricare apparecchi refrigeranti.

USO CONSENTITO

⚠ **ATTENZIONE:** l'apparecchio non è destinato ad essere messo in funzione mediante un dispositivo di commutazione esterno, ad esempio un temporizzatore, o attraverso un sistema di comando a distanza separato.

⚠ L'apparecchio è destinato all'uso domestico e ad applicazioni analoghe, quali: aree di cucina per il personale di negozi, uffici e altri contesti lavorativi; agriturismi; camere di hotel, motel, bed & breakfast e altri ambienti residenziali.

⚠ Questo apparecchio non è destinato all'uso professionale. Non utilizzare l'apparecchio all'aperto.

⚠ La lampadina utilizzata nell'apparecchio è progettata specificatamente per gli elettrodomestici e non è adatta per l'illuminazione domestica (CE N. 244/2009).

⚠ L'apparecchio è predisposto per operare in ambienti in cui la temperatura sia compresa nei seguenti intervalli, a seconda della classe climatica riportata sulla targhetta. L'apparecchio potrebbe non funzionare correttamente se lasciato per un lungo periodo ad una temperatura superiore o inferiore all'intervallo previsto.

Temperature ambiente delle classi climatiche (°C)

SN: da 10 a 32

N: da 16 a 32

ST: da 16 a 38

T: da 16 a 43

⚠ Questo apparecchio non contiene CFC. Il circuito refrigerante contiene R600a (HC). Apparecchi con isobutano (R600a): l'isobutano è un gas naturale senza effetti nocivi sull'ambiente, tuttavia è infiammabile. È perciò indispensabile assicurarsi che i tubi del circuito refrigerante non siano danneggiati, in particolare durante lo svuotamento del circuito refrigerante.

⚠ **AVVERTENZA:** Non danneggiare i tubi del circuito refrigerante dell'apparecchio.

⚠ **AVVERTENZA:** Mantenere libere da ostruzioni le aperture di ventilazione nello spazio circostante l'apparecchio o nella nicchia di incasso.

⚠ **AVVERTENZA:** Non usare dispositivi meccanici, elettrici o chimici diversi da quelli raccomandati dal produttore per accelerare il processo di sbrinamento.

⚠ **AVVERTENZA:** Non usare o introdurre apparecchiature elettriche all'interno degli scomparti dell'apparecchio se queste non sono del tipo espressamente autorizzato dal produttore.

⚠ **AVVERTENZA:** i produttori di ghiaccio e/o i distributori d'acqua non direttamente collegati all'alimentazione idrica devono essere riempiti unicamente con acqua potabile.

⚠ AVVERTENZA: I produttori di ghiaccio e/o distributori d'acqua devono essere collegati a un condotto di alimentazione che fornisca soltanto acqua potabile, con una pressione dell'acqua compresa tra 0,17 e 0,81 MPa (1,7 e 8,1 bar).

⚠ Non riporre sostanze esplosive, ad esempio bombolette spray, e non conservare o utilizzare benzina o altri materiali infiammabili all'interno o in prossimità dell'apparecchio.

⚠ Non ingerire il liquido (atossico) contenuto negli accumulatori di freddo (presenti in alcuni modelli). Non mangiare cubetti di ghiaccio o ghiaccioli subito dopo averli tolti dal congelatore poiché potrebbero causare bruciate da freddo.

⚠ Per i prodotti che prevedono l'uso di un filtro aria all'interno di un coperchio ventola accessibile, il filtro deve essere sempre in posizione quando il frigorifero è in funzione.

⚠ Non conservare nel comparto congelatore alimenti liquidi in contenitori di vetro, perché questi potrebbero rompersi. Non ostruire la ventola (se presente) con gli alimenti. Dopo avere introdotto gli alimenti, assicurarsi che le porte dei comparti si chiudano bene, in particolare la porta del comparto congelatore.

⚠ Sostituire non appena possibile le guarnizioni danneggiate.

⚠ Utilizzare il comparto frigorifero solo per la conservazione di alimenti freschi e il comparto congelatore solo per la conservazione di alimenti congelati, per la congelazione di cibi freschi e per la produzione di cubetti di ghiaccio.

⚠ Non conservare alimenti senza confezione a contatto diretto con le superfici del frigorifero o del congelatore. Gli apparecchi possono essere dotati di comparti speciali (comparto cibi freschi, comparto zero gradi, ecc.). Se non indicato diversamente nel libretto del prodotto, questi comparti possono essere rimossi mantenendo prestazioni equivalenti.

⚠ Il c-pentano è utilizzato come agente dilatante nella schiuma isolante ed è un gas infiammabile.

Di seguito sono descritti i comparti dell'apparecchio più adatti per la conservazione di specifici tipi di alimenti tenendo conto della diversa distribuzione delle temperature:

- Comparto frigorifero:

1) Area superiore del comparto frigorifero porta - zona temperata: Conservazione di frutta tropicale, lattine, bevande, uova,

salse, sottaceti, burro, conserve

2) Area centrale del comparto frigorifero - zona fredda: Conservazione di formaggi, latte, latticini, piatti pronti, yogurt

3) Area inferiore del comparto frigorifero - zona più fredda: Conservazione di affettati, dessert, carne, pesce, semifreddi, pasta fresca, panna acida, pesto/sughi, piatti cucinati, creme dolci, budini e formaggi a pasta molle

4) Cassetto frutta verdura nella parte bassa del comparto frigorifero: Conservazione di frutta e verdura (esclusi i frutti tropicali)

5) Comparto refrigerante: Il cassetto più freddo è indicato solo per la conservazione di carne e pesce

- Comparto congelatore:

Il comparto a 4 stelle (****) è adatto per congelare gli alimenti che si trovano a temperatura ambiente e per conservare i surgelati, perché la temperatura è distribuita in modo uniforme nell'intero comparto. I surgelati acquistati hanno la data di scadenza stampata sulla confezione. Questa data tiene conto del tipo di alimento e deve essere perciò rispettata. Le durate di conservazione consigliate per gli alimenti freschi sono le seguenti: 1-3 mesi per formaggi, crostacei, gelati, salumi, latte, liquidi freschi; 4 mesi per bistecche o tagli di carne (manzo, agnello, suino); 6 mesi per burro o margarina, pollame (pollo, tacchino); 8-12 mesi per frutta (esclusi gli agrumi), arrostiti di carne (manzo, suino, agnello), verdure. Le date di scadenza riportate sulle confezioni degli alimenti conservati nella zona a 2 stelle devono essere obbligatoriamente rispettate.

Per evitare la contaminazione degli alimenti, osservare le seguenti indicazioni:

- L'apertura prolungata della porta può causare un considerevole aumento della temperatura nei comparti dell'apparecchio.
- Pulire periodicamente le superfici che possono entrare a contatto con gli alimenti e i sistemi di scarico accessibili.
- Pulire i serbatoi dell'acqua se non vengono usati per 48 ore; se l'acqua non viene prelevata per 5 giorni, sciacquare completamente il sistema collegato alla rete idrica.
- Conservare in frigorifero la carne a il pesce crudi in recipienti adatti, in modo che non entrino a contatto con gli altri alimenti e non perdano liquidi.
- I comparti per surgelati con due stelle sono adatti per la conservazione degli alimenti pre-congelati, la conservazione

o la produzione di gelato e la produzione di cubetti di ghiaccio.

- Non congelare gli alimenti freschi nei compartimenti a una, due o tre stelle.
- Se l'apparecchio refrigerante deve essere lasciato vuoto a lungo, si raccomanda di spegnere, sbrinare, pulire e asciugare l'apparecchio e di lasciare la porta aperta per impedire la formazione di muffe.

INSTALLAZIONE

⚠ Per evitare il rischio di lesioni personali, le operazioni di movimentazione e installazione dell'apparecchio devono essere eseguite da almeno due persone. Per le operazioni di disimballaggio e installazione utilizzare i guanti protettivi per non procurarsi tagli.

⚠ Le operazioni di installazione, compresi gli eventuali allacci alla rete idrica e i collegamenti elettrici, e gli interventi di riparazione devono essere eseguiti da personale qualificato. Non riparare o sostituire qualsiasi parte dell'apparecchio se non espressamente richiesto nel manuale d'uso. Tenere i bambini a distanza dal luogo dell'installazione. Dopo aver disimballato l'apparecchio, assicurarsi che non sia stato danneggiato durante il trasporto. In caso di problemi, contattare il rivenditore o il Servizio Assistenza più vicino. A installazione completata, conservare il materiale di imballaggio (parti in plastica, polistirolo, ecc.) fuori della portata dei bambini per evitare potenziali rischi di soffocamento. Per evitare rischi di scosse elettriche, prima di procedere all'installazione scollegare l'apparecchio dalla rete elettrica. Durante l'installazione, accertarsi che l'apparecchio non possa danneggiare il cavo di alimentazione e causare così rischi di scosse elettriche. Attivare l'apparecchio solo dopo avere completato la procedura di installazione.

⚠ Nello spostare l'apparecchio, fare attenzione per evitare di danneggiare i pavimenti (es. parquet). Installare l'apparecchio su un pavimento in grado di sostenerne il peso e in un ambiente adatto alle sue dimensioni e al suo utilizzo. Controllare che l'apparecchio non sia vicino a una fonte di calore e che i quattro piedini siano stabili e bene in appoggio sul pavimento, regolandoli se necessario; controllare inoltre che l'apparecchio sia perfettamente in piano usando una livella a bolla d'aria. Attendere almeno due ore prima di attivare l'apparecchio, per dare modo al circuito refrigerante di essere perfettamente efficiente.

⚠ **AVVERTENZA:** Quando si posiziona l'apparecchio, fare attenzione a non

incastrare o danneggiare il cavo di alimentazione.

⚠ **AVVERTENZA:** per evitare pericoli dovuti all'instabilità dell'apparecchio, posizionarlo o fissarlo attenendosi alle istruzioni del produttore. È vietato posizionare il frigorifero in modo che la sua parete posteriore (bobina del condensatore) entri a contatto con il tubo metallico di un piano di cottura a gas, con le tubazioni metalliche del gas o dell'acqua o con cavi elettrici).

⚠ Per garantire un'adeguata ventilazione, lasciare i lati e la parte superiore dell'apparecchio sufficientemente distanziati dalla parete. Per impedire l'accesso alle superfici calde, la distanza fra il lato posteriore dell'apparecchio e la parete retrostante dovrebbe essere di 50 mm. Uno spazio inferiore determinerà un maggiore consumo energetico dell'apparecchio. Durante l'installazione, staccare il cavo di alimentazione dal gancio del condensatore prima di collegare il prodotto alla rete elettrica.

AVVERTENZE ELETTRICHE

⚠ Deve essere possibile scollegare l'apparecchio dalla rete elettrica disinserendo la spina, se questa è accessibile, o tramite un interruttore multipolare installato a monte della presa nel rispetto dei regolamenti elettrici vigenti; inoltre, l'apparecchio deve essere messo a terra in conformità alle norme di sicurezza elettrica nazionali.

⚠ Non utilizzare cavi di prolunga, prese multiple o adattatori. Una volta terminata l'installazione, i componenti elettrici non devono più essere accessibili. Non utilizzare l'apparecchio quando si è bagnati oppure a piedi nudi. Non accendere l'apparecchio se il cavo di alimentazione o la spina sono danneggiati, se si osservano anomalie di funzionamento o se l'apparecchio è caduto o è stato danneggiato.

⚠ Se il cavo di alimentazione è danneggiato, deve essere sostituito con uno dello stesso tipo dal produttore, da un centro di assistenza autorizzato o da un tecnico qualificato per evitare situazioni di pericolo o rischi di scosse elettriche.

⚠ **AVVERTENZA:** Non disporre prese multiple o alimentatori portatili sul retro dell'apparecchio.

⚠ Piedini del prodotto: nella versione Fs non disponibili; nella versione a incasso - i piedini non sono regolabili - e il mobile METHOD dovrà essere regolato con una livella a bolla d'aria.

Descrizione prodotto

Legga attentamente le istruzioni per l'uso prima di utilizzare l'apparecchio.

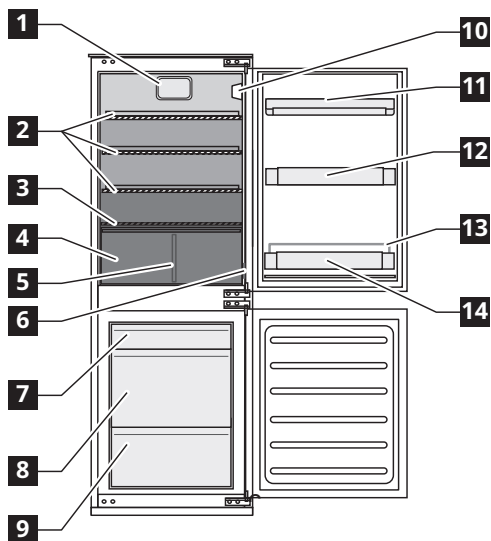

- 1** Ventola
 - 2** Ripiani in vetro
 - 3** Sportello frutta e verdura
 - 4** Cassetto frutta e verdura
 - 5** Separatore cassetto per frutta e verdura
 - 6** Targhetta matricola (posta a lato del cassetto frutta e verdura)
 - 10** Pannello comandi con luci LED
 - 11** Balconcino per latticini con coperchio
 - 12** Balconcino porta
 - 13** Fermabottiglie
 - 14** Balconcino portabottiglie
- Zona meno fredda
 - Zona a temperatura intermedia
 - Zona più fredda

Comparto congelatore

- 7** Cassetto superiore (area di conservazione alimenti congelati e surgelati)
- 8** Cassetto intermedio (area di conservazione alimenti congelati e surgelati)
- 9** Cassetto inferiore (per il congelamento di alimenti freschi)

Caratteristiche, dati tecnici e immagini possono variare a seconda del modello.

Accessori

Raschietto per il ghiaccio

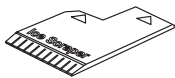

1x

Primo utilizzo

Collegare l'apparecchio alla rete elettrica. Le temperature per la conservazione ideale degli alimenti sono già preimpostate in fabbrica (intermedie).

Per evitare sprechi alimentari, fare riferimento all'impostazione consigliata e ai tempi di conservazione riportati nel manuale d'uso.

Importante!

Questo apparecchio viene venduto in Francia. In conformità alle norme in vigore in questo paese, è necessario dotare l'apparecchio di un dispositivo specifico (v. figura), collocato nel comparto inferiore del frigo, che ne indica la zona più fredda.

Nota: una volta acceso, sono necessarie 4-5 ore affinché l'apparecchio raggiunga la temperatura corretta per la conservazione di una tipica quantità di alimenti.

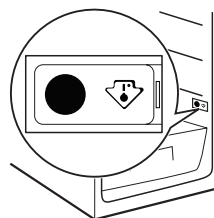

Uso quotidiano

Funzionamento frigorifero e freezer

Il comparto frigorifero dell'apparecchio presenta un pannello comandi LED. È possibile impostare una temperatura diversa usando il tasto **C** illustrato in figura. I tre LED verdi indicano la temperatura impostata nel comparto frigorifero.

Le regolazioni possibili sono le seguenti:

Led accesi	Temperatura impostata
	Alta (meno freddo)
	Medio-alta
	Intermedia
	Medio-bassa
	Bassa (più freddo)

.

Stand-by

Premere il tasto **C** per 3 secondi per disattivare l'apparecchio (il pannello comandi e le luci rimangono spente). Premere brevemente per riattivarlo.

Nota: Questa operazione non scollega l'apparecchio dall'alimentazione elettrica.

Nota: la temperatura ambiente, la frequenza di apertura delle porte e la posizione dell'apparecchio possono influenzare la temperatura all'interno dei due scomparti.

Questi fattori devono essere presi in considerazione nell'impostazione del termostato.

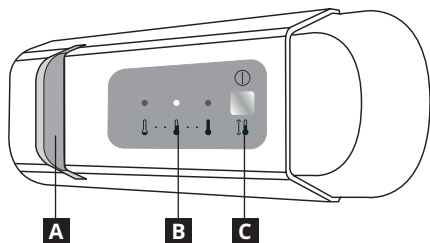

- A** Luce LED
- B** Temperatura del comparto frigorifero
- C** Pulsante per la regolazione della temperatura e la funzione Stand-by

Ventola

La ventola è attivata per impostazione predefinita (ON). È possibile accendere e spegnere la ventola premendo il tasto luminoso (come mostrato nella figura al punto 2) e contemporaneamente il pulsante **C** come mostrato nella figura 3.

La luce lampeggerà solo una volta se la ventola è spenta, oppure lampeggerà sotto al punto 3 se la ventola è accesa. Se la temperatura ambiente supera i 27°C, o se sono presenti gocce d'acqua sui ripiani in vetro, è indispensabile avere il ventilatore acceso per garantire la corretta conservazione degli alimenti. La disattivazione della ventola consente di ottimizzare il consumo di energia.

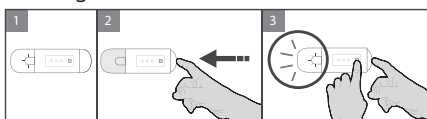

Illuminazione a LED

Rispetto alla lampadina tradizionale i LED durano più a lungo, migliorano la visibilità interna e rispettano l'ambiente. Rivolgersi al Servizio Assistenza tecnica in caso sia necessaria la sostituzione.

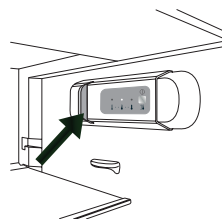

Comparto frigorifero

Lo sbrinamento nel comparto del frigorifero è completamente automatico.

La formazione di goccioline d'acqua sulla parete interna posteriore del frigorifero indica che è in corso lo sbrinamento automatico.

L'acqua di sbrinamento viene convogliata automaticamente in un foro di scarico, quindi raccolta in un contenitore dove evapora.

Attenzione! Gli accessori del frigorifero non vanno lavati in lavastoviglie.

Comparto congelatore

Quest'apparecchio è un frigorifero con comparto congelatore a stelle *** ** ***.

Gli alimenti surgelati possono essere conservati per il tempo indicato sulla confezione.

Una volta scongelati, consumare gli alimenti entro 24 ore.

Congelamento di alimenti freschi

Riporre gli alimenti freschi da congelare all'interno del comparto congelatore.

Evitare il contatto diretto con alimenti già congelati.

La quantità massima di alimenti che è possibile congelare in 24 ore è riportata sulla targhetta matricola.

Disporre gli alimenti freschi nella zona di congelamento lasciando abbastanza spazio intorno per permettere all'aria di circolare liberamente.

Non ricongelare gli alimenti parzialmente scongelati. Avvolgere gli alimenti con attenzione in modo da evitare che entrino acqua, umidità o vapore.

Rimozione dei cassetti del congelatore

Estrarre completamente i cassetti, sollevarli e rimuoverli.

Nota: per massimizzare lo spazio disponibile, il comparto congelatore può anche essere utilizzato senza cassetti.

Dopo avere introdotto gli alimenti, verificare che la porta del congelatore si chiuda correttamente.

Il carico massimo dipende da cestelli, antine, cassetti, ripiani, ecc. Verificare che questi componenti possano chiudersi facilmente dopo avere caricato l'apparecchio.

Produzione di cubetti di ghiaccio

Riempire di acqua per 2/3 l'apposita vaschetta e riporla nel comparto congelatore. Non utilizzare oggetti appuntiti o taglienti per rimuovere la vaschetta.

Pulizia e manutenzione

Pulire periodicamente l'apparecchio utilizzando un panno ed una soluzione di acqua tiepida e detersivi neutri specifici per la pulizia interna del frigorifero. Non usare detersivi o strumenti abrasivi. Per assicurarsi di rimuovere correttamente l'acqua di sbrinatoria, utilizzare lo strumento fornito per pulire regolarmente l'uscita di scarico, situata nella parte posteriore della parete del comparto frigorifero vicino al cassetto frutta e verdura (vedere Fig. 1).

Prima di eseguire qualsiasi operazione o pulizia, disinserire la spina dalla presa di corrente o scollegare l'apparecchio dalla rete elettrica.

Fig. 1

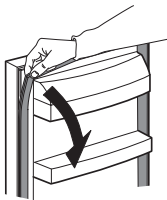
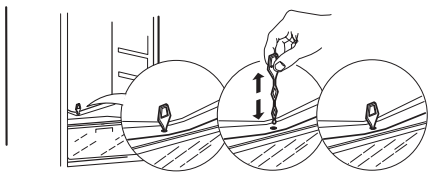

La guarnizione a pressione permette una pulizia facile semplicemente rimuovendola, partendo dalla parte superiore dell'angolo come mostrato, per poi inserirla nuovamente con la procedura inversa utilizzata per rimuoverla.

Sbrinare il vano congelatore

La formazione di brina è un fenomeno normale. La quantità di ghiaccio che si forma e la velocità con cui si accumula dipende dalla temperatura e dall'umidità dell'ambiente e dalla frequenza di apertura delle porte.

Impostare la temperatura più fredda quattro ore prima di rimuovere gli alimenti dal congelatore, in modo da prolungare il tempo di conservazione degli alimenti durante lo scongelamento.

Per sbrinare, disattivare l'apparecchio e rimuovere i cassetti. Riporre gli alimenti congelati in un luogo fresco.

Lasciare aperta la porta del congelatore per permettere lo scioglimento della brina.

Per evitare che l'acqua coli sul pavimento durante lo sbrinamento, posizionare uno straccio assorbente sul fondo dello scomparto congelatore e strizzarlo regolarmente.

Pulire l'interno del congelatore. Sciacquare e asciugare con cura.

Riacendere l'apparecchio e reintrodurre gli alimenti nel comparto congelatore.

Conservazione degli alimenti

Avvolgere gli alimenti per proteggerli da acqua, umidità o condensa; in questo modo si eviterà la diffusione di eventuali odori nel frigorifero, garantendo al tempo stesso una migliore conservazione degli alimenti congelati.

Non introdurre mai alimenti caldi nel congelatore. Raffreddare gli alimenti caldi prima della congelazione consente di risparmiare energia e prolunga la vita dell'apparecchio.

In caso di disuso prolungato

Scollegare l'apparecchio dalla rete elettrica, rimuovere tutti gli alimenti, sbrinare e pulire l'apparecchio. Lasci le porte aperte quanto basta per permettere all'aria di circolare all'interno degli scomparti.

In questo modo si previene la formazione di muffa e di odori sgradevoli.

In caso di interruzione di corrente

Tenere chiuse le porte dell'apparecchio. Ciò consentirà di mantenere gli alimenti freddi il più a lungo possibile. Non ricongelare gli alimenti parzialmente scongelati, ma consumarli entro 24 ore.

Cosa fare se...

Problema	Possibili cause:	Soluzioni:
Il pannello comandi è spento e/o l'apparecchio non funziona	Potrebbe esserci un problema di alimentazione elettrica dell'apparecchio.	Controllare che: <ul style="list-style-type: none"> • non ci siano interruzioni di corrente • la spina sia correttamente inserita nella presa di corrente e l'interruttore bipolare, se presente, sia nella posizione corretta (on); • i dispositivi di protezione del sistema elettrico dell'abitazione siano efficienti; • il cavo di alimentazione non sia danneggiato. • accendere l'apparecchio con il pulsante temp.
La luce interna non funziona.	Può essere necessario sostituire la luce. Malfunzionamento di un componente tecnico	contattare il Servizio Assistenza Tecnica autorizzato.
La temperatura all'interno dei compartimenti non è sufficientemente fredda.	Le cause possono essere diverse (vedere "Soluzioni").	Controllare che: <ul style="list-style-type: none"> • le porte si chiudano completamente • l'apparecchio non sia installato in prossimità di una fonte di calore; • la temperatura sia regolata correttamente • la circolazione dell'aria all'interno dell'apparecchio non sia ostruita in nessun modo (vedere Installazione)
L'acqua viene raccolta sul fondo del comparto frigorifero.	Lo scarico dell'acqua di sbrinamento è bloccato.	Pulire l'uscita di scarico dell'acqua di sbrinamento (vedere "Pulizia e manutenzione")
Il bordo anteriore del frigorifero accanto alla guarnizione è caldo.	Non si tratta di un problema. Impedisce la formazione della condensa.	Non è necessaria alcuna soluzione.
La luce interna lampeggia	Allarme porta aperta. Viene attivato quando la porta del reparto frigorifero rimane aperta per un periodo prolungato di tempo.	Per rimuoverlo chiudere la porta del frigorifero. Alla riapertura della porta verificare il funzionamento della luce
La temperatura del comparto frigorifero è eccessivamente bassa	Il congelamento di grandi quantità di alimenti abbassa anche la temperatura nel comparto frigorifero	<ul style="list-style-type: none"> • attendere fino al completo congelamento degli alimenti • seguire le indicazioni sulla targhetta di identificazione per quanto riguarda la quantità massima di alimenti che possono essere congelati.
Eccessivo accumulo di ghiaccio nel comparto congelatore	La porta del comparto congelatore non si chiude correttamente	Sbrinare il comparto congelatore e verificare che la porta si chiuda correttamente
Una o più spie verdi lampeggiano in modo continuo.	Allarme di malfunzionamento. L'allarme indica un malfunzionamento di un componente tecnico	Contattare il Centro Assistenza autorizzato.

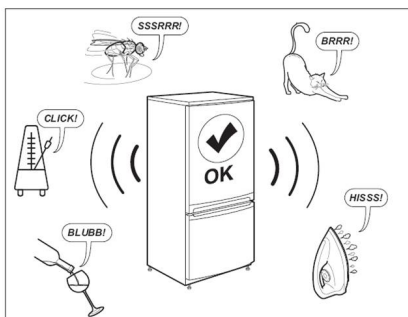
**Nota:**

Alcuni rumori, quali gorgoglii, sibili e ronzii dal sistema di refrigerazione sono normali.

Prima di contattare il Servizio Assistenza:

Riavviare l'apparecchio per accertarsi che il guasto si sia risolto. Se così non fosse, spegnere nuovamente l'apparecchio e ripetere l'operazione dopo un'ora.

Se, dopo aver eseguito i controlli elencati nella guida ricerca guasti e riacceso l'apparecchio, l'apparecchio continua a non funzionare correttamente, contattare il Servizio Assistenza, illustrando chiaramente il problema e comunicando:

- il tipo di guasto
- il modello

- il tipo e il numero di serie dell'apparecchio; (riportati sulla targhetta)

- il codice di assistenza (la cifra che si trova dopo la parola SERVICE, sulla targhetta matricola posta all'interno dell'apparecchio).

SERVICE 0000 000 00000



Dati tecnici

Dimensioni (mm)	RÅKALL
Altezza	1576
Larghezza	540
Profondità	550
Volume utile (l)	
Frigorifero	153
Congelatore	79
Sistema di sbrinamento	
Frigorifero	Automatico
Congelatore	Manuale
Prestazioni (stelle)	4
Autonomia conservazione senza energia elettrica (ore)	9
Capacità di congelamento (kg/24 h)	4
Consumo energia (kWh/Anno)	219
Rumorosità (dba)	35
Classe energetica	E

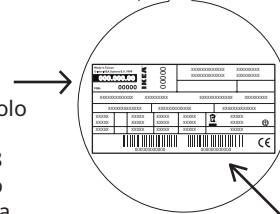
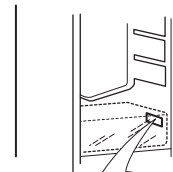

Il codice articolo è un codice numerico di 8 cifre riportato sulla targhetta matricola

Il numero di serie è un codice numerico di 12 cifre riportato sulla targhetta matricola

I dati tecnici sono riportati nella targhetta matricola posta all'interno dell'apparecchio e sull'etichetta dell'energia. I dati del modello possono essere richiamati usando il codice QR riportato sull'etichetta energetica. L'etichetta riporta anche il codice identificativo del modello che può essere utilizzato per consultare il portale di registrazione su <https://eprel.ec.europa.eu>

Consigli per la salvaguardia dell'ambiente

⚠ AVVERTENZA: Per evitare rischi di folgorazione, prima di qualsiasi intervento di manutenzione accertarsi che l'apparecchio sia spento e scollegato dall'alimentazione elettrica. Per evitare il rischio di lesioni personali, utilizzare guanti protettivi (rischio di lacerazione) e scarpe di sicurezza (rischio di contusione); assicurarsi che qualsiasi movimentazione sia eseguita da due persone (ridurre il carico); mai utilizzare pulitrici a getto di vapore (rischio di scosse elettriche). Le riparazioni non professionali e non autorizzate dal produttore potrebbero comportare un rischio per la salute e la sicurezza, per il quale il produttore non può essere ritenuto responsabile. Qualsiasi difetto o danno causato da riparazioni o interventi di manutenzione non professionali non sarà coperto dalla garanzia, i cui termini sono descritti nel documento consegnato con l'unità.

1. Confezione ♻

Il materiale della confezione è riciclabile al 100% e riporta il simbolo per il riciclo. Per lo smaltimento, attenersi alle normative locali. Tenere i materiali di imballaggio (sacchetti di plastica, parti in polistirolo, ecc.) fuori dalla portata dei bambini, in quanto rappresentano una potenziale fonte di pericolo.

2. Rottamazione/smaltimento

L'apparecchio è progettato utilizzando materiali riciclabili. Questo apparecchio è contrassegnato in conformità alla Direttiva Europea 2002/96/UE sui rifiuti di apparecchiature elettriche ed elettroniche (RAEE). Il corretto smaltimento di questo apparecchio contribuisce a prevenire le conseguenze potenzialmente negative per l'ambiente e la salute delle persone.



Il simbolo  sull'apparecchio, o sui documenti di accompagnamento, indica che questo apparecchio non deve essere trattato come rifiuto domestico ma deve essere portato in un centro di raccolta speciale per il riciclaggio di apparecchiature elettriche ed elettroniche.

Al momento di rottamare l'apparecchio, renderlo inutilizzabile tagliando il cavo di alimentazione e togliendo le porte e i ripiani in modo che i bambini non possano facilmente arrampicarsi all'interno e rimanere intrappolati.

Rottamare l'apparecchio in conformità con le norme locali sullo smaltimento dei rifiuti, portandolo in un centro di raccolta speciale; non lasciare l'apparecchio incustodito nemmeno per qualche giorno, poiché è una potenziale fonte di pericolo per i bambini.

Per ulteriori informazioni sul processo di gestione, recupero e riciclaggio di questo prodotto, contattare l'ufficio locale competente, il servizio di raccolta dei rifiuti domestici o il negozio in cui è stato acquistato l'apparecchio.

Dichiarazione di conformità

- Questo apparecchio è stato progettato per la conservazione degli alimenti e prodotti in conformità al Regolamento (CE) n. 1935/2004.

Questo apparecchio è stato progettato, fabbricato e commercializzato in conformità a:

- gli obiettivi di sicurezza della direttiva "Bassa Tensione" 2014/35/UE (che sostituisce la 2006/95/CE e successivi emendamenti);
- i requisiti di protezione della direttiva "EMC" 2014/30/UE.



GARANZIA IKEA

Quanto dura la garanzia IKEA?

Questa garanzia è valida per cinque anni a partire dalla data di acquisto dell'elettrodomestico presso un negozio IKEA. È necessario esibire lo scontrino originale come documento comprovante l'acquisto. Eventuali interventi di assistenza effettuati durante la garanzia non ne estenderanno la validità.

Chi fornisce il servizio?

L'assistenza IKEA fornirà il servizio attraverso il proprio personale o la propria rete di centri di assistenza autorizzati.

Cosa copre la garanzia?

La garanzia copre le anomalie dell'apparecchio che siano causate da difetti di fabbricazione o di materiale a partire dalla data di acquisto presso IKEA. Questa garanzia è applicabile solo all'uso domestico. Le eccezioni sono descritte alla voce "Cosa non è coperto dalla garanzia?" Nel periodo di garanzia saranno coperti i costi di riparazione, sostituzione di componenti, ricambi, manodopera e trasferta legati alla risoluzione del difetto, purché l'apparecchio sia accessibile per la riparazione senza bisogno di interventi speciali. A queste condizioni saranno valide le linee guida UE (n. 99/44/CE) e le rispettive normative locali. I componenti sostituiti diventano proprietà di IKEA.

Come IKEA interverrà per risolvere il problema?

Il servizio assistenza incaricato da IKEA esaminerà il prodotto e deciderà, a propria esclusiva discrezione, se lo stesso rientra nella copertura della garanzia. In caso affermativo, il Servizio Assistenza IKEA o il centro di assistenza da essa autorizzato provvederà, a propria esclusiva discrezione, a riparare il prodotto difettoso o a sostituirlo con un prodotto uguale o di pari valore.

Cosa non è coperto dalla garanzia?

- La normale usura.
- I danni provocati deliberatamente; i danni provocati dalla mancata osservanza delle istruzioni di funzionamento, da un'installazione non corretta o in seguito a collegamento a un voltaggio errato; i danni causati da reazioni chimiche o elettrochimiche, ruggine, corrosione o dall'azione dell'acqua, inclusi, a solo titolo esemplificativo, i danni causati da un eccesso di calcare nell'acqua caricata; i danni causati da condizioni ambientali anomale.
- Le parti soggette a consumo, incluse batterie e lampadine.
- Parti non funzionali e decorative, che non riguardano l'utilizzo normale dell'apparecchio, compresi graffi e possibili differenze di colore.
- Danni accidentali causati da corpi o sostanze estranee e danni causati da pulizia o eliminazione di ostruzioni da filtri, sistemi di scarico o cassette del detersivo.
- Danni ai seguenti componenti: vetroceramica, accessori, cestelli per posate e stoviglie, tubi di alimentazione e drenaggio, guarnizioni, lampadine e copri lampadine, griglie, manopole, rivestimento e parti del rivestimento. A meno che si possa provare che tali danni siano stati causati da errori di fabbricazione.
- Casi in cui non vengono rilevati difetti funzionali durante la visita di un tecnico.
- Riparazioni non eseguite da fornitori di servizi da noi incaricati e/o da partner autorizzati o laddove siano state utilizzate parti di ricambio non originali.
- Riparazioni causate da un'installazione non corretta o non conforme alle specifiche.
- Utilizzo dell'apparecchio in ambiente non domestico, ossia utilizzo professionale.
- Danni da trasporto. Qualora sia il cliente a trasportare il prodotto alla propria abitazione o ad altro indirizzo, IKEA non è responsabile per eventuali danni che potrebbero verificarsi durante il trasporto. In compenso, qualora sia IKEA ad effettuare il trasporto del prodotto all'indirizzo del cliente, eventuali danni occorsi al prodotto durante la consegna saranno coperti da IKEA.
- Costi inerenti la prima installazione dell'elettrodomestico IKEA.
- Tuttavia, qualora un fornitore di servizi IKEA o un suo partner autorizzato ripari o sostituisca l'apparecchio nei termini della presente garanzia, il fornitore o il partner autorizzato provvederanno, se necessario, a reinstallare l'apparecchio riparato o a installare l'apparecchio sostitutivo.

- La suddetta condizione non è valida sul territorio irlandese; in questo caso, il cliente dovrà richiedere maggiori informazioni contattando il centro assistenza IKEA di zona o il partner di assistenza designato.

(solo per il Regno Unito)

Queste limitazioni non valgono per gli interventi eseguiti a regola d'arte da uno specialista qualificato con l'uso di ricambi originali al fine di adeguare l'apparecchio alle specifiche di sicurezza tecnica di un altro paese UE.

Applicabilità delle leggi nazionali

La garanzia IKEA fornisce specifici diritti legali che sono pari o superiori alle tutele previste dalla legislazione locale. Tali condizioni non limitano tuttavia in alcun modo i diritti del consumatore definiti dalle leggi locali.

Area di validità

Per gli elettrodomestici acquistati in un paese UE e portati in un altro paese UE, i servizi saranno forniti in base alle condizioni di garanzia vigenti nel nuovo paese.

L'obbligo di fornire il servizio in base alle condizioni della garanzia esiste solo se l'elettrodomestico è conforme a ed è installato secondo:

- le specifiche tecniche del paese in cui viene richiesta l'applicazione della garanzia;
- le informazioni di sicurezza riportate nelle Istruzioni di montaggio e nel manuale d'uso.

Servizio assistenza dedicato per gli apparecchi IKEA

Il servizio di assistenza designato da IKEA può essere contattato per:

- richiedere un intervento di assistenza coperto dalla presente garanzia;
- richiedere chiarimenti sull'installazione degli elettrodomestici IKEA installati nelle cucine IKEA dedicate;
- richiedere informazioni sul funzionamento degli elettrodomestici IKEA.

Per assicurarvi la migliore assistenza possibile vi preghiamo di leggere attentamente le istruzioni di assemblaggio e/o il manuale di istruzioni del prodotto prima di contattarci.

Come contattarci se avete bisogno di assistenza



Consultare l'ultima pagina di questo manuale dove è riportato l'elenco completo dei Centri Assistenza IKEA con i relativi numeri telefonici nazionali.

- i** Al fine di garantirvi un servizio più veloce, vi suggeriamo di utilizzare i numeri di telefono riportati in questo manuale. Fate sempre riferimento ai numeri indicati nel libretto dell'apparecchio per il quale vi serve assistenza. Fate sempre riferimento al codice articolo IKEA (codice a 8 cifre) e al codice di servizio a 12 cifre riportato sulla targhetta di identificazione dell'apparecchio.

i CONSERVATE LO SCONTRINO!

Lo scontrino rappresenta la prova d'acquisto del prodotto e deve essere presentato per avere diritto alle prestazioni previste dalla garanzia. Sullo scontrino sono riportati anche il nome e il codice articolo IKEA (codice a 8 cifre) per ogni apparecchio acquistato.

Avete bisogno di altro aiuto?

Per qualunque informazione non relativa all'assistenza vi preghiamo di fare riferimento al Servizio Clienti del punto vendita IKEA più vicino. Prima di contattarci, vi consigliamo di leggere attentamente la documentazione dell'apparecchio.

Sommaire

Instructions de sécurité	32	Caractéristiques techniques	39
Description de produit	35	Conseils pour la protection de l'environnement	39
Première utilisation	35	GARANTIE IKEA	40
Usage quotidien	36		
Que faut-il faire si...	38		

Instructions de sécurité

Avant d'utiliser l'appareil, lire attentivement les consignes de sécurité. Conservez-les à portée pour consultation ultérieure. Ces instructions et l'appareil lui-même fournissent d'importantes consignes de sécurité qui doivent être respectées à tout moment. Le fabricant décline toute responsabilité en cas de non-respect des présentes consignes de sécurité, pour une utilisation inadaptée de l'appareil ou un réglage incorrect des commandes.

AVERTISSEMENTS DE SÉCURITÉ

⚠ Les enfants en bas âge (0-3 ans) doivent être tenus à l'écart de l'appareil. Les jeunes enfants (3-8 ans) doivent être tenus à l'écart de l'appareil sauf s'ils se trouvent sous surveillance constante. Les enfants âgés de 8 ans et plus, ainsi que les personnes présentant des capacités physiques, sensorielles ou mentales réduites, ou ne possédant ni l'expérience ni les connaissances requises, peuvent utiliser cet appareil seulement s'ils sont supervisés, ou si une personne responsable leur a expliqué l'utilisation sécuritaire et les dangers potentiels de l'appareil. Ne laissez pas les enfants jouer avec l'appareil. Les enfants ne doivent pas nettoyer, ni procéder à l'entretien de l'appareil sans surveillance. Les enfants âgés de 3 à 8 ans sont autorisés à charger et décharger les appareils de réfrigération.

USAGE AUTORISÉ

⚠ **MISE EN GARDE:** L'appareil n'est pas destiné à être actionné par le biais d'un dispositif de commutation externe, comme une minuterie, ou un système de télécommande séparé.

⚠ Cet appareil est destiné à un usage domestique et peut aussi être utilisé dans les endroits suivants : cuisines pour le personnel dans les magasins, bureaux et autres environnements de travail ; dans les fermes ; par des clients dans des hôtels, motels, bed & breakfast et autres environnements résidentiels.

⚠ Cet appareil n'est pas conçu pour un usage professionnel. N'utilisez pas l'appareil en extérieur.

⚠ L'ampoule utilisée dans l'appareil est spécialement conçue pour des appareils ménagers et ne convient pas à l'éclairage général d'une pièce au domicile (réglementation CE 244/2009).

⚠ L'appareil est conçu pour fonctionner à des endroits où la température ambiante se trouve dans les plages suivantes, en fonction de la classe climatique indiquée sur la plaque signalétique. L'appareil risque de ne pas fonctionner correctement s'il reste pendant une longue période à une température supérieure ou inférieure à la plage prévue.

Températures ambiantes classe climatique (°C)

SN : De 10 à 32

N : De 16 à 32

ST : De 16 à 38

T : De 16 à 43

⚠ Cet appareil ne contient pas de CFC. Le circuit de réfrigérant contient du R600a (HC). Appareils avec isobutane (R600a) : l'isobutane est un gaz naturel qui n'est pas nuisible à l'environnement, mais il est inflammable. Par conséquent, assurez-vous que les tuyaux du circuit réfrigérant ne sont pas endommagés, surtout lorsque vous videz le circuit réfrigérant.

⚠ **AVERTISSEMENT !** : N'endommagez pas les tuyaux du circuit de refroidissement de l'appareil.

⚠ **AVERTISSEMENT !** : Veillez à ce que les ouvertures de ventilation, dans l'enceinte de l'appareil ou dans la structure intégrée, soient dénuées d'obstructions.

⚠ **AVERTISSEMENT !** : N'utilisez pas des moyens mécaniques, électriques ou chimiques différents de ceux recommandés par le fabricant pour accélérer le processus de décongélation.

⚠ **AVERTISSEMENT !** : N'utilisez pas ou ne placez pas les dispositifs électriques à l'intérieur des compartiments de l'appareil s'ils ne sont pas du type expressément autorisé par le fabricant.

⚠ **AVERTISSEMENT !** : Les machines à glaçons et/ou les distributeurs d'eau non directement raccordés à l'arrivée d'eau

doivent être remplis uniquement avec de l'eau potable.

⚠ AVERTISSEMENT ! : Les distributeurs automatiques de glaçons et/ou d'eau doivent être raccordés à une alimentation en eau potable uniquement, avec une pression d'eau principale comprise entre 0,17 et 0,81 MPa (1,7 et 8,1 bars).

⚠ Ne stockez pas les substances explosives comme les aérosols et ne placez pas ou n'utilisez pas d'essence ou d'autres matériaux inflammables dans ou près de l'appareil.

⚠ N'avez pas le contenu (non toxique) des sacs de glace (dans certains modèles). Ne mangez pas de glaçons ou de bâtonnets glacés immédiatement après les avoir sortis du congélateur; ils pourraient provoquer des brûlures par le gel.

⚠ Pour les produits conçus pour utiliser un filtre à air à l'intérieur d'un couvercle de ventilateur accessible, le filtre doit toujours être en place lorsque le réfrigérateur est en marche.

⚠ Ne stockez pas de récipients en verre avec des liquides dans le compartiment congélateur ; ils pourraient se briser. N'obstruez pas le ventilateur (si disponible) avec des aliments. Après avoir placé les aliments, vérifiez que la porte des compartiments ferme correctement, en particulier la porte du congélateur.

⚠ Les joints endommagés doivent être remplacés dès que possible.

⚠ Utilisez le compartiment réfrigérateur uniquement pour stocker les aliments frais et le compartiment congélateur uniquement pour stocker les aliments surgelés, congeler les aliments frais et faire des glaçons.

⚠ Évitez de mettre des aliments non emballés directement en contact avec les surfaces intérieures du compartiment réfrigérateur ou du compartiment congélateur. Les appareils peuvent être équipés de compartiments spéciaux (compartiment fraîcheur, compartiment « Zéro degré »,...). Sauf spécification différente dans la brochure du produit, ils peuvent être retirés tout en maintenant des performances équivalentes.

 Du c-pentane est utilisé en tant qu'agent gonflant dans la mousse d'isolation et est un gaz inflammable.

Les compartiments de l'appareil les plus appropriés dans lesquels des types spécifiques d'aliments doivent être conservés, en tenant compte de la répartition différente de la température dans les différents compartiments de l'appareil, sont les suivants:

-Compartiment réfrigérateur :

1) Zone supérieure de la porte du compartiment du réfrigérateur - zone de température: Conservez fruits tropicaux, canettes, boissons, œufs, sauces, cornichons, beurre, confiture

2) Zone centrale du compartiment du réfrigérateur - zone froide : Conservez fromage, lait, produits laitiers, charcuterie, yaourt

3) Zone inférieure du compartiment du réfrigérateur - zone plus froide : Conservez charcuterie, desserts, viande et poisson, cheesecake, pâtes fraîches, crème fraîche, pesto/salsa, plats faits maison, crème pâtissière, pudding et fromage à la crème

4) Tiroir pour fruits et légumes en bas du compartiment du réfrigérateur: Conservez fruits et légumes (fruits tropicaux exceptés)

5) Compartiment de refroidissement : Conservez uniquement viande et poisson dans le tiroir le plus froid

- Compartiment congélateur:

Le compartiment 4 étoiles (****) convient pour congeler des aliments à la température ambiante et pour conserver des aliments surgelés car la température est uniformément répartie dans tout le compartiment. Les produits surgelés achetés ont la date d'échéance indiquée sur l'emballage. Cette date prend en compte le type de nourriture conservé et doit donc être respectée. Les aliments frais doivent être conservés pendant les périodes suivantes : 1-3 mois pour fromage, fruits de mer, glace, jambon/saucisse, lait, liquides frais; 4 mois pour steak ou côtelettes (bœuf, agneau porc); 6 mois pour beurre ou margarine, volaille (poulet, dinde); 8-12 mois pour fruits (agrumes exceptés), rôti (bœuf, porc, agneau), légumes. Les dates d'échéance figurant sur l'emballage des aliments dans la zone 2 étoiles doivent être respectées.

Pour éviter la contamination des aliments, veuillez respecter les points suivants :

- L'ouverture prolongée de la porte peut entraîner une augmentation importante de la température dans les compartiments de l'appareil.
- Nettoyez régulièrement les surfaces pouvant entrer en contact avec les aliments et les systèmes de drainage accessibles.
- Nettoyez les réservoirs d'eau s'ils n'ont pas été utilisés pendant 48 h; rincez le système d'alimentation en eau raccordé à une source d'eau si l'eau n'a pas été aspirée pendant 5 jours.
- Conservez viande et poisson crus dans des récipients appropriés au réfrigérateur, de

manière à ce qu'ils n'entrent pas en contact ou coulent sur d'autres aliments.

- Les compartiments deux étoiles pour aliments congelés conviennent à la conservation d'aliments pré-congelés, à la conservation ou à la fabrication de glace et de glaçons.
- Ne congélez pas les aliments frais dans des compartiments à une, deux ou trois étoiles.
- Si l'appareil de réfrigération reste vide pendant de longues périodes, éteignez, décongelez, nettoyez, séchez et laissez la porte ouverte pour éviter la formation de moisissure à l'intérieur de l'appareil.

INSTALLATION

⚠ Deux personnes minimum sont nécessaires pour déplacer et installer l'appareil - risque de blessure. Utilisez des gants de protection pour le déballage et l'installation de l'appareil - vous risquez de vous couper.

⚠ L'installation, incluant l'alimentation en eau (selon le modèle), et les connexions électriques, ainsi que les réparations, doivent être exécutées par un technicien qualifié. Ne pas réparer ou remplacer de parties de l'appareil sauf si cela est spécifiquement indiqué dans le manuel de l'utilisateur. Maintenir les enfants éloignés du site d'installation. Après avoir débarrassé l'appareil, assurez-vous qu'il n'a pas été endommagé pendant le transport. En cas de problèmes, contactez le distributeur ou votre service après-vente le plus proche. Une fois installé, les déchets de l'emballage (plastiques, pièces en polystyrène, etc) doivent être stockés hors de portée des enfants - risque d'étouffement. L'appareil doit être débranché de l'alimentation électrique avant toute opération d'installation - risque de choc électrique. Pendant l'installation, assurez-vous que l'appareil n'endommage pas le câble électrique - risque d'incendie ou de choc électrique. Allumez l'appareil uniquement lorsque l'installation est terminée.

⚠ Prenez garde à ne pas endommager les sols (p. ex., les parquets) lorsque vous déplacez l'appareil. Installez l'appareil sur un sol ou des supports suffisamment résistants pour supporter son poids et dans un endroit adapté à sa taille et à son utilisation. Lors de l'installation de l'appareil, assurez-vous qu'il n'est pas placé près d'une source de chaleur et que les quatre pieds sont stables et reposent sur le sol, en les réglant au besoin. Assurez-vous aussi que l'appareil est parfaitement de niveau en utilisant un niveau à bulle. Attendez au moins deux heures avant de brancher l'appareil pour

s'assurer que le circuit de réfrigération atteint son efficacité maximum.

⚠ **MISE EN GARDE** : Lors de la mise en place de l'appareil, assurez-vous que le câble d'alimentation n'est pas coincé ou endommagé.

⚠ **MISE EN GARDE** : pour éviter tout danger dû à l'instabilité, le positionnement ou le montage de l'appareil doit être effectué conformément aux instructions du fabricant. Il est interdit de placer le réfrigérateur de façon à que le tuyau métallique de la cuisinière à gaz, les conduites métalliques d'eau ou de gaz, ou les fils électriques soient en contact avec la paroi arrière du réfrigérateur (serpentin du condensateur).

⚠ Afin de garantir une aération adéquate, laissez un espace des deux côtés et au-dessus de l'appareil. La distance entre l'arrière de l'appareil et le mur derrière l'appareil doit être de 50 mm pour empêcher l'accès à des surfaces chaudes. Une réduction de l'espace recommandé entraîne une augmentation de la consommation d'énergie. Retirez le fil d'alimentation du crochet du condensateur lors de l'installation avant de connecter le produit à l'alimentation électrique.

AVERTISSEMENTS ÉLECTRIQUES

⚠ Il doit être possible de débrancher l'appareil de l'alimentation électrique en retirant la fiche de la prise de courant si elle est accessible ou à l'aide d'un interrupteur multipolaire en amont de la prise de courant, conformément aux normes de sécurité électrique nationales.

⚠ N'utilisez pas de rallonge, de prises multiples ou d'adaptateurs. Une fois l'installation terminée, l'utilisateur ne devra plus pouvoir accéder aux composantes électriques. N'utilisez pas l'appareil si vous êtes mouillé ou si vous êtes pieds nus. N'utilisez pas cet appareil si le câble d'alimentation ou la prise de courant sont endommagés, si l'appareil ne fonctionne pas correctement, ou s'il a été endommagé ou échappé.

⚠ Si le câble d'alimentation est endommagé, il doit être remplacé par un câble identique par le fabricant, un représentant du Service Après-vente, ou par toute autre personne qualifiée - vous pourriez vous électrocuter.

⚠ **MISE EN GARDE**: Ne placez pas les prises portables multiples ou les alimentations électriques portables à l'arrière de l'appareil.

⚠ Pieds de l'appareil : dans Fs, non disponibles ; si présents, les pieds ne sont pas réglables et le meuble METHOD doit être mis à niveau avec un niveau à bulle.

Description de produit

Avant d'utiliser l'appareil, lisez attentivement les instructions fournies.

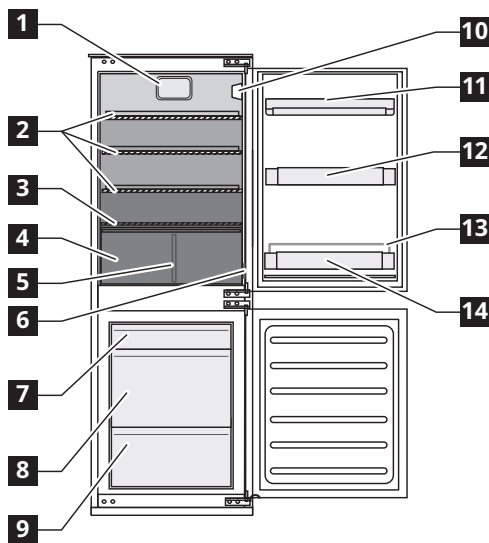

- 1** Ventilateur
- 2** Clayettes en verre
- 3** Couverture du bac à fruits et légumes
- 4** Bac à fruits et légumes
- 5** Séparateur bac à fruits et légumes
- 6** Plaque signalétique (sur le côté du bac à légumes)
- 10** Panneau de commande avec les voyants
- 11** Clayette à produits laitiers avec couvercle
- 12** Clayette de porte
- 13** Porte-bouteilles
- 14** Porte-bouteilles suspendus

- Zone la moins froide
- Zone de température intermédiaire
- Zone la plus froide

Compartment congélateur

- 7** Tiror supérieur (zone de stockage de produits congelés et surgelés)
- 8** Tiror central (zone de stockage de produits congelés et surgelés)
- 9** Tiror inférieur (pour congeler des aliments frais)

Les caractéristiques, les données techniques, et les images peuvent varier selon le modèle.

Accessoires

Racloir à glace

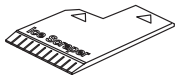

1x

Première utilisation

Branchez le four à l'alimentation électrique. La température idéale de stockage des aliments est préréglée en usine (intermédiaire).

Pour éviter de gaspiller de la nourriture, consultez les réglages et les durées de conservation recommandés dans le manuel de l'utilisateur.

Important !

Cet appareil est vendu en France.

Conformément aux réglementations en vigueur dans ce pays, il doit être fourni avec un dispositif spécial (voir figure) placé dans le compartiment inférieur du réfrigérateur pour indiquer la zone la plus froide.

Remarque: après avoir été allumé, l'appareil a besoin de 4-5 heures pour atteindre la température correcte pour stocker un volume typique d'aliments.

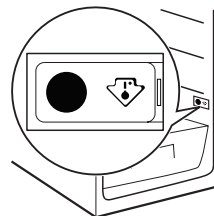

Usage quotidien

Fonctionnement du réfrigérateur et du congélateur

Le compartiment réfrigérateur de l'appareil présente un panneau de commande avec un éclairage à DEL. Vous pouvez changer **C** la température en utilisant la touche comme indiqué sur la figure.

Les trois voyants à LED indiquent la température programmée du compartiment réfrigérateur.

Les réglages suivants sont possibles :

Voyants allumés Température programmée

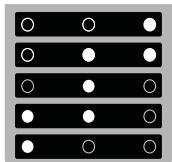

Élevée (la moins froide)

Moyenne-élevée

Intermédiaire

Moyenne-basse

Basse (la plus froide)



Stand-by

Appuyez sur le bouton **C** pendant 3 secondes pour désactiver l'appareil (le panneau de commande et les témoins restent éteints). Appuyez de nouveau brièvement sur la touche pour réactiver l'appareil.

Remarque: Cette opération ne coupe pas l'alimentation électrique au niveau de l'appareil.

Remarque: la température ambiante, la fréquence d'ouverture de la porte et le positionnement de l'appareil peuvent avoir un impact sur la température à l'intérieur des deux compartiments. Ces facteurs doivent être pris en compte lors du réglage du thermostat.

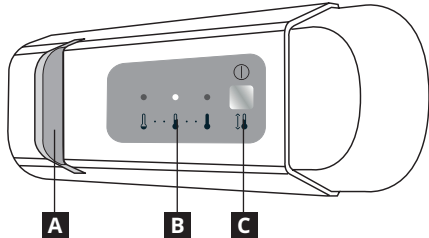

A Éclairage à LED

B Température du compartiment réfrigérateur

C Bouton pour le réglage de la température et de la fonction veille

Ventilateur

Le ventilateur est pré-réglé sur Activé. Vous pouvez allumer/éteindre le ventilateur en appuyant sur le bouton lumineux (comme indiqué sur la figure 2) et en même temps sur le bouton **C** comme indiqué sur la figure 3.

L'éclairage clignote une seule fois si le ventilateur est désactivé, ou 3 fois s'il est activé. Si la température ambiante dépasse 27 °C, ou si des gouttes d'eau sont présentes sur les clayettes en verre, le ventilateur doit impérativement être activé afin d'assurer la bonne conservation des aliments. La désactivation du ventilateur permet de réduire la consommation d'énergie.

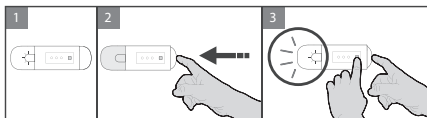

Éclairage à LED

Les ampoules DEL durent plus longtemps que les ampoules traditionnelles, améliorent la visibilité à l'intérieur, et sont écologiques.

Contactez le Service Après-Vente si un remplacement est nécessaire.

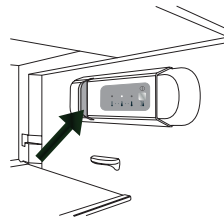

Compartiment réfrigérateur

Le dégivrage du compartiment réfrigérateur est entièrement automatique.

La formation de gouttelettes d'eau sur la paroi intérieure arrière du compartiment réfrigérateur indique que le dégivrage automatique est en cours.

L'eau de dégivrage est automatiquement acheminée vers une sortie de vidange et dans un récipient duquel elle s'évapore.

Mise en garde! Les accessoires du réfrigérateur ne doivent pas être lavés au lave-vaisselle.

Compartiment congélateur

Cet appareil est un réfrigérateur avec un compartiment congélateur ******** étoiles.

Les aliments congelés emballés peuvent être conservés pendant la durée indiquée sur l'emballage.

Une fois décongelés, les aliments doivent être utilisés dans les 24 heures.

Congélation d'aliments frais

Placez les aliments frais à congeler à l'intérieur du compartiment congélateur.

Évitez tout contact direct avec des aliments déjà congelés.

La quantité maximale d'aliments pouvant être congelés en 24 heures est inscrite sur la plaque signalétique.

Disposez les aliments frais dans la zone de congélation, en laissant assez d'espace autour pour permettre à l'air de circuler librement.

Ne recongelez pas des aliments partiellement dégelés. Il est important d'envelopper les aliments afin d'empêcher la pénétration d'eau, d'humidité ou de vapeur.

Retrait des bacs du congélateur

Tirez les bacs totalement, levez-les et enlevez-les.

Remarque: Le congélateur peut également être utilisé sans les bacs, pour optimiser la place. Après avoir placé les aliments dans le compartiment, vérifiez que la porte du congélateur se ferme correctement.

Les limites de charge sont déterminées par des paniers, des volets, des tiroirs, des tablettes, etc. Assurez-vous que ces composants peuvent toujours se fermer facilement après avoir été chargés.

Réalisation de glaçons

Remplissez le bac à glaçons aux 2/3 avec de l'eau et placez-le dans le compartiment congélateur. N'utilisez jamais d'objets pointus ou tranchants pour détacher le plateau.

Nettoyage et Entretien

Nettoyez régulièrement l'appareil à l'aide d'un chiffon et d'une solution d'eau tiède et de détergent neutre spécial pour réfrigérateur. N'utilisez pas de détergents abrasifs ou d'outils. Utilisez l'outil fourni pour nettoyer régulièrement la sortie de vidange d'eau de dégivrage, située sur la paroi arrière du compartiment réfrigérateur près du bac à fruits et légumes, afin de s'assurer que l'eau de dégivrage est correctement éliminée (voir Fig. 1).

Avant d'effectuer toute opération d'entretien ou de nettoyage, retirez la fiche de la prise de courant ou coupez l'alimentation générale.

Fig. 1

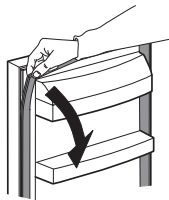
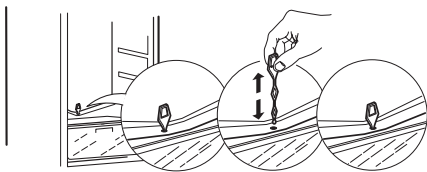

Le joint instantané permet de le nettoyer facilement, en l'enlevant simplement de son endroit, en commençant par la partie d'angle supérieur comme indiqué, puis en le réinsérant en employant la procédure inverse de celle utilisée pour l'enlever.

Dégivrage du compartiment congélateur

La formation de givre est un phénomène normal. La quantité de glace qui se forme et la vitesse à laquelle elle s'accumule dépendront de la température ambiante et de l'humidité et de la fréquence d'ouverture de la porte.

Réglez la température la plus froide quatre heures avant d'enlever des aliments du compartiment congélateur, afin de prolonger la durée de conservation des aliments pendant le dégivrage.

Pour dégivrer, éteignez l'appareil et enlevez les bacs. Placez les aliments surgelés dans un endroit frais.

Laissez la porte du congélateur ouverte pour faire fondre la glace.

Pour éviter les fuites d'eau sur le sol pendant le dégivrage, placez un chiffon absorbant dans le bas du congélateur et essorez-le régulièrement.

Nettoyez l'intérieur du congélateur. Rincez et séchez minutieusement.

Rallumez l'appareil et remplacez les aliments dans le compartiment congélateur.

Stockage des aliments

Enveloppez les aliments pour les protéger de l'eau, de l'humidité ou de la condensation ; cela évitera la formation d'odeurs dans le réfrigérateur tout en assurant une meilleure conservation des aliments congelés.

Ne placez jamais d'aliments tièdes dans le congélateur.

Faites refroidir les aliments chauds avant de les congeler pour économiser de l'énergie et prolonger la durée de vie de l'appareil.

En cas d'inutilisation prolongée

Débranchez l'appareil de l'alimentation électrique, enlevez tous les aliments, dégivrez-le et nettoyez-le. Laissez les portes juste suffisamment ouvertes pour que l'air circule à l'intérieur des compartiments.

Vous éviterez ainsi le développement de moisissures et de mauvaises odeurs.

Dans le cas d'une panne de courant

Maintenez les portes de l'appareil fermées. Cela permettra de garder au froid les aliments stockés le plus longtemps possible. Si les aliments se sont décongelés, ne serait-ce que partiellement, ne les recongelez pas. Consommez-les dans les 24 heures.

Que faut-il faire si...

Problème	Causes possibles :	Solutions :
Le panneau de commandes est éteint et/ou l'appareil ne fonctionne pas	Il se peut que l'alimentation électrique de l'appareil présente une anomalie.	Assurez-vous que : <ul style="list-style-type: none"> • il n'y a pas de coupure de courant • la fiche est bien insérée dans la prise de courant et l'interrupteur bipolaire (selon le modèle) est à la bonne position (allumé) • les dispositifs de protection de l'installation électrique du foyer fonctionnent correctement • le câble d'alimentation n'est pas endommagé. • allumez l'appareil avec le bouton Temp..
L'éclairage intérieur ne fonctionne pas.	Il se peut que l'ampoule ait besoin d'être remplacée. Dysfonctionnement d'un composant électrique	Adressez-vous à un Service Après-Vente agréé.
La température à l'intérieur des compartiments n'est pas assez basse.	Plusieurs causes sont possibles (voir « Solutions »).	Assurez-vous que : <ul style="list-style-type: none"> • les portes sont correctement fermées • l'appareil n'est pas situé près d'une source de chaleur • la température est réglée convenablement • la circulation d'air à l'intérieur de l'appareil n'est absolument pas obstruée (voir l'installation)
L'eau est collectée dans le fond du compartiment réfrigérateur.	L'orifice de vidange d'eau de dégivrage est bloqué.	Nettoyez la sortie d'évacuation d'eau de dégivrage (voir le chapitre « Entretien et nettoyage »)
Le bord avant du réfrigérateur près du joint est chaud.	Ce n'est pas un problème. Cela empêche la formation de condensation.	Aucune solution n'est requise.
L'éclairage intérieur clignote	Alarme de « porte ouverte » active. Elle s'active lorsque la porte du compartiment réfrigérateur reste ouverte pendant une durée prolongée.	Pour arrêter l'alarme, fermez la porte du réfrigérateur. Ouvrez de nouveau la porte pour vérifier que l'éclairage fonctionne
La température du compartiment réfrigérateur est trop froide	La congélation de grandes quantités d'aliments fait également baisser la température dans le compartiment réfrigérateur	<ul style="list-style-type: none"> • attendez que les aliments soient totalement congelés • suivez les indications sur la plaque nominative pour connaître la quantité maximale d'aliments qui peuvent être congelés.
Formation de givre excessive dans le compartiment congélateur	La porte du compartiment congélateur ne se ferme pas correctement	Dégivrez le compartiment congélateur et vérifiez que la porte ferme correctement
Au moins un voyant vert clignote de façon continue.	Dysfonctionnement de l'alarme L'alarme indique le dysfonctionnement d'un composant électrique	Appelez le Centre de maintenance agréé.

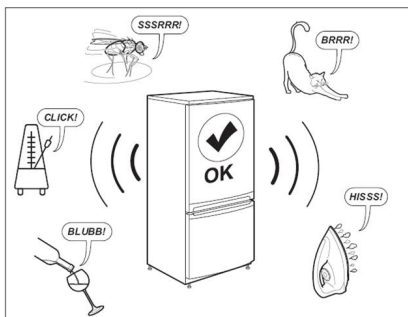
**Remarque :**

Il est normal d'entendre des gargouillements, des sifflements et des bourdonnement provenant du système de réfrigération.

Avant de contacter le Service Après-vente :

Redémarrez l'appareil pour voir si le problème se résout de lui-même. Dans le cas contraire, éteignez-le à nouveau et répétez l'opération après une heure.

Si, après avoir procédé aux vérifications décrites dans le Guide de dépannage et après avoir remis l'appareil sous tension, ce dernier ne fonctionne toujours pas correctement, contactez le Service Après-Vente pour expliquer le problème et spécifiez :

- la nature du problème
- le modèle ;

- le type et le numéro de série de l'appareil (indiqué sur la plaque signalétique)
- le numéro de série (le numéro après le mot SERVICE sur la plaque signalétique à l'intérieur de l'appareil).

SERVICE 0000 000 00000



Caractéristiques techniques

Dimensions du produit (mm)	RÅKALL
Hauteur	1576
Largeur	540
Profondeur	550
Volume net (l)	
Réfrigérateur	153
Congélateur	79
Système de dégivrage	
Réfrigérateur	Automatique
Congélateur	Manuel
Étoiles	4
Temps de montée (h)	9
Capacité de congélation (kg/24 h)	4
Consommation énergétique (kWh/An)	219
Niveau sonore (dba)	35
Classe énergétique	E

Sur la plaque signalétique, le numéro d'article est à 8 chiffres

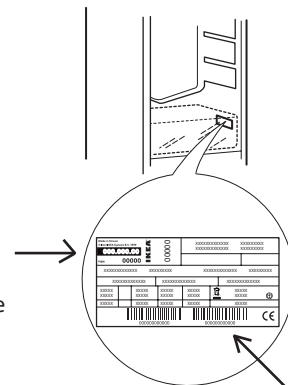

Sur la plaque signalétique, le numéro de série est à 12 chiffres

Les informations techniques se trouvent sur la plaque signalétique sur le côté intérieur de l'appareil et sur l'étiquette énergétique

Les informations relatives au modèle peuvent être trouvées en utilisant le QR-Code figurant sur l'étiquette énergétique. L'étiquette comprend également l'identifiant du modèle qui peut être utilisé pour consulter le portail du registre sur le site <https://eprel.ec.europa.eu>

Conseils pour la protection de l'environnement

⚠ AVERTISSEMENT : Assurez-vous que l'appareil est éteint et débranché du réseau électrique avant d'effectuer une quelconque opération d'entretien. Pour éviter tout risque de lésion personnelle, utilisez des gants de protection (risque de lacération) et des chaussures de sécurité (risque de contusion); assurez-vous de manipuler l'appareil avec deux personnes (pour réduire la charge); n'utilisez jamais d'équipement de nettoyage à vapeur (risque de choc électrique). Des réparations non-professionnelles non autorisées par le fabricant pourraient donner lieu à un risque pour la santé et la sécurité, dont le fabricant ne saurait être tenu pour responsable. Tout défaut ou dommage causé par des réparations non-professionnelles ou un entretien ne sera pas couvert par la garantie, dont les termes sont soulignés dans le document fourni avec l'unité.

1. Emballage ♻

Le matériau d'emballage est 100% recyclable et porte le symbole du recyclage. Pour la mise au rebut, respectez les réglementations locales. Conservez les matériaux d'emballage (sacs en plastique, pièces en polystyrène, etc) hors de portée des enfants, car ils représentent une source potentielle de danger.

2. Démantèlement/Mise au rebut

L'appareil est fabriqué en utilisant du matériau recyclable. Cet appareil est marqué conformément à la Directive européenne 2012/19/EU, Déchets d'équipements électriques et électroniques (WEEE). En assurant la mise au rebut correcte de cet appareil, vous pouvez aider à éviter des conséquences potentiellement négatives pour l'environnement et la santé des personnes.



Le symbole  sur l'appareil, ou sur la documentation qui l'accompagne indique qu'il ne doit pas être traité comme un déchet domestique, mais doit être remis à un centre de collecte spécialisé pour le recyclage des appareils électriques et électroniques.

Lors de la mise au rebut de l'appareil, rendez-le inutilisable en coupant le câble d'alimentation et en enlevant les portes et les clayettes pour éviter que les enfants ne puissent grimper facilement à l'intérieur et s'y trouver piégés.

Jetez l'appareil conformément aux réglementations locales en matière de mise au rebut des déchets, en l'amenant à un centre de collecte spécifique; ne laissez pas l'appareil sans surveillance même pendant quelques jours, car il représente une source de danger potentiel pour les enfants.

Pour plus d'informations sur le traitement, la récupération et le recyclage des appareils électriques domestiques, contactez vos autorités locales, le service de collecte pour les déchets domestiques ou le magasin où vous avez acheté l'appareil.

Déclaration de conformité

- Cet appareil a été conçu pour la conservation des aliments et est fabriqué conformément à la réglementation (CE) N°1935/2004.

Cet appareil a été conçu, fabriqué et commercialisé conformément aux :

- objectifs de sécurité de la Directive « Basse tension » 2014/35/EU (en remplacement de la Directive 2006/95/CE et modifications ultérieures);
- prescriptions de protection de la Directive « EMC » 2014/30/EU.



GARANTIE IKEA

Quelle est la durée de validité de la garantie IKEA ?

Cette garantie est valable cinq ans à partir de la date d'achat de votre appareil chez IKEA. La preuve d'achat originale est requise pour l'application de la garantie. Les réparations effectuées sous garantie ne prolongent pas la période de garantie de l'appareil, ni celle des nouvelles pièces.

Qui sera chargé de la réparation ?

Le réparateur IKEA se chargera de l'intervention sous garantie, soit par le biais de ses propres services, soit par le biais de son réseau de partenaires autorisés.

Que couvre la garantie ?

La garantie couvre les défauts de l'appareil, dus à une erreur de production ou de matériel, à partir de la date d'achat chez IKEA. Cette garantie ne s'applique que dans le cas d'un usage domestique. Les exceptions sont spécifiées à la rubrique « Qu'est-ce qui n'est pas couvert par cette garantie ? » Pendant la période de garantie, les coûts pour remédier aux pannes, par exemple les réparations, les pièces, la main d'œuvre et le déplacement seront couverts, à condition que l'appareil soit accessible pour la réparation sans frais particuliers. À ces conditions, les directives UE (N° 99/44/EG) et les réglementations locales respectives s'appliquent. Les pièces remplacées deviendront propriété d'IKEA.

Que fera IKEA pour corriger le problème ?

Le réparateur désigné par IKEA examinera le produit et décidera, à sa seule discrétion, s'il est couvert par cette garantie. Si le Prestataire de service IKEA considère que ce produit est couvert, celui-ci ou un partenaire autorisé par le biais de ses propres opérations de maintenance, à sa seule discrétion, réparera le produit défectueux ou le remplacera par un produit identique ou comparable.

Qu'est-ce qui n'est pas couvert par cette garantie ?

- L'usure normale.
- Les dommages occasionnés sciemment ou par négligence, les dommages occasionnés à défaut de respecter les instructions d'utilisation, par une installation inadéquate ou une alimentation électrique inadéquate, les dommages causés par des réactions chimiques ou électrochimiques, la rouille, la corrosion ou les dégâts des eaux, y compris, notamment, les dommages causés par un excès de calcaire dans l'eau, les dommages causés par des conditions environnementales anormales.
- Les consommables, y compris les ampoules et les piles.
- Les éléments non-fonctionnels et décoratifs qui n'affectent pas l'usage normal de l'appareil, y compris les griffes et les éventuelles différences de couleur.
- Les dommages accidentels causés par des corps étrangers ou des substances, et le nettoyage et le déblocage des filtres, les systèmes de drainage ou les compartiments à savon.
- Les dommages occasionnés aux éléments suivants : vitrocéramique, accessoires, paniers à vaisselle et à couverts, tuyaux d'alimentation et de vidange, joints, ampoules et protections des ampoules, écrans, boutons, revêtements et parties de revêtements. Sauf s'il est possible de prouver que ces dommages ont été provoqués par des défaillances de la production.
- Les cas où aucun défaut n'est mis à jour par le technicien.
- Les réparations qui ne sont pas effectuées par nos réparateurs désignés et/ou un partenaire contractuel autorisé ou lorsque des pièces autres que d'origine ont été utilisées.
- Les réparations consécutives à une installation inadéquate ou pas conforme aux spécifications.
- L'utilisation de l'appareil dans un environnement autre que domestique, en usage professionnel.
- Dommages liés au transport. Si un client transporte le produit à son domicile ou à une autre adresse, IKEA n'est pas responsable des éventuels dommages qui pourraient se produire pendant le transport. Toutefois, si IKEA fournit le produit à l'adresse de livraison du client, alors les dommages au produit qui ont lieu pendant cette livraison seront couverts par IKEA.
- Le coût pour la réalisation de l'installation initiale de l'appareil IKEA.
- Toutefois, si un Prestataire de service nommé par IKEA ou ses partenaires de maintenance agréé répare ou remplace l'appareil aux termes de la présente garantie, le Prestataire

de service nommé ou son partenaire de maintenance agréé réinstallera l'appareil réparé ou installera l'appareil de remplacement, si nécessaire.

- Cela ne s'applique pas en Irlande, le client doit contacter le service après-vente dédié IKEA local ou le Prestataire de Service dûment nommé pour plus d'informations.

(juste pour la Grande Bretagne)

Cette restriction ne s'applique pas aux interventions correctes d'un spécialiste qualifié utilisant nos pièces d'origine afin d'adapter l'appareil aux spécifications techniques de sécurité d'un autre pays européen.

Loi nationale applicable

La garantie IKEA vous donne des droits légaux spécifiques, qui couvrent ou dépassent toutes les demandes légales locales. Toutefois, ces conditions ne limitent en aucune façon les droits du consommateur décrits dans la législation locale.

Couverture géographique

Pour les appareils achetés dans un pays européen et emportés dans un autre pays européen, les interventions seront effectuées dans le cadre des conditions de garantie normales dans le nouveau pays.

Il existe une obligation de réaliser des services dans le cadre de la garantie uniquement si l'appareil est conforme et est installé conformément :

- aux spécifications techniques du pays où la réclamation sous garantie est effectuée ;
- aux instructions d'assemblage et aux informations de sécurité du Manuel de l'utilisateur.

Le SERVICE APRÈS-VENTE dédié pour les appareils IKEA

N'hésitez pas à contacter le Centre de Maintenance agréé nommé par IKEA pour :

- faire une demande de maintenance sous garantie ;
- demander des explications sur l'installation de l'appareil IKEA dans les meubles de cuisine dédiés IKEA ;
- demander une explication sur les fonctions des appareils IKEA.

Pour vous garantir la meilleure assistance, il convient de lire attentivement les Instructions d'assemblage et/ou le Manuel de l'utilisateur avant de nous contacter.

Comment nous joindre en cas de besoin



Consultez la liste complète des centres d'entretien et de réparation agréés IKEA ainsi que des numéros de téléphone nationaux correspondants à la dernière page de ce manuel.

- i** Afin de vous fournir un service plus rapide, nous vous recommandons d'utiliser les numéros de téléphone spécifiques indiqués sur le présent manuel. Consultez toujours les chiffres énumérés dans le manuel de l'appareil spécifique pour lequel vous avez besoin d'aide. Consultez également toujours le numéro d'article IKEA (code à 8 chiffres) et le numéro de service à 12 chiffres situé sur la plaque signalétique de votre appareil.

i CONSERVEZ VOTRE PREUVE D'ACHAT!

La preuve de votre achat est nécessaire pour l'application de la garantie. Le reçu des ventes indique également le nom IKEA et le numéro d'article (code à 8 chiffres) pour chacun des appareils que vous avez achetés.

Avez-vous besoin d'aide supplémentaire ?

Pour toute autre question non liée au service après-vente de vos appareils, contactez votre centre d'appareil du magasin IKEA le plus proche. Nous vous recommandons de lire attentivement la documentation de l'appareil avant de nous contacter.



BELGIË - BELGIQUE - BELGIEN

Telefoon/Numéro de téléphone/Telefon-Nummer: 026200311
Tarief/Tarif/Tarif: Lokaal tarief/Prix d'un appel local/Ortstarif
Openingstijd: Maandag - Vrijdag 8.00 - 20.00
Heures d'ouverture: Lundi - Vendredi 8.00 - 20.00
Öffnungszeiten: Montag - Freitag 8.00 - 20.00

БЪЛГАРИЯ

Телефонен номер: 0700 100 68
Тарифа: Локална тарифа
Работно време: понеделник - петък 8.00 - 20.00

ČESKÁ REPUBLIKA

Telefonní číslo: 225376400
Sazba: Místní sazba
Pracovní doba: Pondělí - Pátek 8.00 - 20.00

DANMARK

Telefonnummer: 70150909
Takst: Lokal takst
Åbningstid: Mandag - fredag 9.00 - 20.00
Lørdag (Åbent udvalgte søndage, se IKEA.dk) 9.00 - 18.00

DEUTSCHLAND

Telefon-Nummer: 06929993602
Tarif: Ortstarif
Öffnungszeiten: Montag - Freitag 8.00 - 20.00

ΕΛΛΑΔΑ

Τηλεφωνικός αριθμός: 2109696497
Χρέωση: Τοπική χρέωση
Ώρες λειτουργίας: Δευτέρα - Παρασκευή 8.00 - 20.00

ESPAÑA

Teléfono: 913754126 (España Continental)
Tarifa: Tarifa local
Horario: Lunes - Viernes 8.00 - 20.00

EESTI - LATVIJA - SLOVENIJA - CYPRUS

<http://www.ikea.com>

FRANCE

Numéro de téléphone: 0170480513
Tarif: Prix d'un appel local
Heures d'ouverture: Lundi - Vendredi 9.00 - 21.00

HRVATSKA

Broj telefona: 0800 3636
Tarifa: Lokalna tarifa
Radno vrijeme: Ponedjeljak - Petak 8.00 - 20.00

ÍSLAND

Símanúmer: 5852409
Kostnaður við símtal: Almennt mínútuverð
Opnunartími: Mánudaga - Föstudaga 9.00 - 17.00

ITALIA

Telefono: 0238591334
Tariffa: Tariffa locale
Orari d'apertura: Lunedì - Venerdì 8.00 - 20.00

LIETUVIŲ

Telefono numeris: (0) 520 511 35
Skambučio kaina: Vietos mokestis
Darbo laikas: Nuo pirmadienio iki penktadienio 8.00 - 20.00

LUXEMBOURG

Numéro de téléphone: 035220882569
Tarif: Prix d'un appel local
Heures d'ouverture: Lundi - Vendredi 8.00 - 18.00

MAGYARORSZÁG

Telefon szám: (06-1)-3285308
Tarifa: Helyi tarifa
Nyitvatartási idő: Hétfőtől Péntekig 8.00 - 20.00

NORGE

Telefon nummer: 23500112
Takst: Lokal takst
Åpningstider: Mandag - fredag 8.00 - 20.00

NEDERLAND

Telefoon: 0900-235 45 32 en/of 0900 BEL IKEA
0031-50 316 8772 international
Tarief: Geen extra kosten. Alleen lokaal tarief.
Openingstijd: Maandag t/m - Vrijdag 8.00 - 21.00
Zaterdag 9.00 - 21.00
Zondag / Feestdagen 10.00 - 18.00

ÖSTERREICH

Telefon-Nummer: 013602771461
Tarif: Ortstarif
Öffnungszeiten: Montag - Freitag 8.00 - 20.00

POLSKA

Numer telefonu: 225844203
Stawka: Koszt połączenia według taryfy operatora
Godziny otwarcia: Montag - Freitag 8.00 - 20.00

PORTUGAL

Telefone: 213164011
Tarifa: Tarifa local
Horário: Segunda - Sexta 9.00 - 21.00

ROMÂNIA

Număr de telefon: 021 2044888
Tarif: Tarif local
Orar: Luni - Vineri 8.00 - 20.00

РОССИЯ

Телефонный номер: 84957059426
Стоимость звонка: Местная стоимость звонка
Время работы: Понедельник - Пятница 9.00 - 21.00
(Московское время)

SCHWEIZ - SUISSE - SVIZZERA

Telefon-Nummer/Numéro de téléphone/Telefono: 0225675345
Tarif/Tarif/Tariffa: Ortstarif/Prix d'un appel local/Tariffa locale
Öffnungszeiten: Montag - Freitag 8.00 - 20.00
Heures d'ouverture: Lundi - Vendredi 8.00 - 20.00
Orario d'apertura: Lunedì - Venerdì 8.00 - 20.00

SLOVENSKO

Telefónne číslo: (02) 50102658
Cena za hovor: Cena za miestny hovor
Pracovná doba: Pondelok až piatok 8.00 - 20.00

SRBIJA

Broj telefona: 011 7 555 444
стопа: lokalna курс
Radno време: Понедељак - субота 9.00 - 20.00
недеља 9.00 - 18.00

SUOMI

Puhelinnumero: 0981710374
Taxa: Yksikköhinta
Aukioloaika: Maanantaista perjantaihin 8.00 - 20.00

SVERIGE

Telefon nummer: 0775-700 500
Taxa: Lokal samtal
Öppet tider: Måndag - Fredag 8.30 - 20.00
Lördag - Söndag 9.30 - 18.00

UNITED KINGDOM - IRELAND

Phone number: 02076601517
Rate: Local rate
Opening hours: Monday - Friday 8.00am - 6.00pm
Saturday 8.30am - 4.30pm
Sunday 9.30am - 3.30pm

