

# TINAD



Design and Quality  
IKEA of Sweden





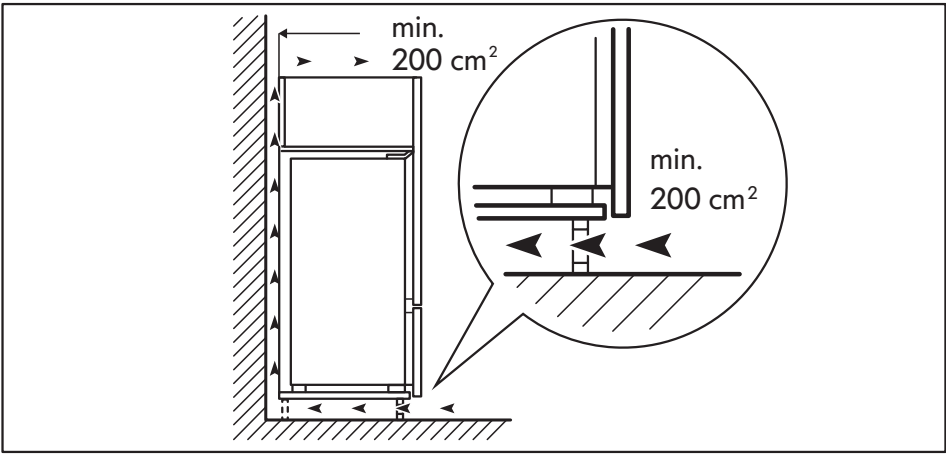

## ВМІСТ

|                                 |   |                    |    |
|---------------------------------|---|--------------------|----|
| Інформація щодо техніки безпеки | 5 | Що робити, якщо... | 11 |
| Опис виробу                     | 8 | Технічні дані      | 12 |
| Перше використання              | 8 | Екологічні фактори | 12 |
| Щоденне використання            | 9 | ГАРАНТІЯ ІКЕА      | 13 |

## Інформація щодо техніки безпеки

Перед використанням приладу прочитайте ці інструкції з техніки безпеки. Збережіть їх для використання у майбутньому. У цій інструкції та на самому приладі містяться важливі попередження про небезпеку, які слід прочитати і завжди виконувати. Виробник не несе жодної відповідальності за недотримання цих інструкцій з техніки безпеки, за неналежне використання приладу або неправильне налаштування елементів управління.

### ПОПЕРЕДЖЕННЯ ПРО НЕБЕЗПЕКУ

⚠ Не дозволяйте маленьким дітям (від 0 до 3 років) наближатися до приладу. Не дозволяйте маленьким дітям (від 3 до 8 років) підходити надто близько до приладу без постійного нагляду. До користування приладом допускаються діти віком від 8 років, особи з фізичними, сенсорними чи розумовими вадами, а також особи, які мають незначний досвід чи знання щодо використання цього приладу, лише за умови, що такі особи отримали інструкції щодо безпечного використання приладу, розуміють можливий ризик або використовують прилад під наглядом осіб, що відповідають за їх безпеку. Не дозволяйте дітям гратися з приладом. Не дозволяйте дітям виконувати чищення та обслуговування приладу без нагляду дорослих. Дітям віком від 3 до 8 років дозволяється завантажувати і вивантажувати холодильне обладнання.

### ДОЗВОЛЕНЕ ВИКОРИСТАННЯ

⚠ **ОБЕРЕЖНО:** Цей прилад не призначений для експлуатації з зовнішнім пристроєм для перемикання, наприклад, таймером або окремою системою дистанційного керування.

⚠ Цей прилад призначено для використання в побутових і подібних умовах, наприклад таких: у кухонних зонах магазинів, офісів та інших робочих середовищ; у фермерських господарствах; клієнтами в готелях, мотелях, хостелах й інших житлових приміщеннях.

⚠ Цей пристрій не призначений для професійного використання. Не користуйтеся приладом на вулиці.

⚠ Лампа, що використовується у приладі, розроблена спеціально для побутових

електричних приладів, і не підходить для побутового освітлення приміщень (Постанова ЕС 244/2009).

⚠ Прилад призначений для використання у приміщеннях, температура повітря в яких відповідає наведеним нижче діапазоном (відповідно до кліматичного класу, вказаного на табличці з паспортними даними). Прилад може не працювати належним чином, якщо він тривалий час перебуває в середовищі з температурою, що виходить за межі зазначеного діапазону.

### Кліматичний клас температури навколишнього середовища (°C)

SN: Від 10 до 32

N: Від 16 до 32

ST: Від 16 до 38

T: Від 16 до 43

⚠ Цей прилад не містить хлорфторвуглеводнів. Контур холодоагента містить R600a (HC). Прилади з ізобутаном (R600a): ізобутан — це природний легкозаймистий газ, який не шкодить навколишньому середовищу. Тому пильнуйте, щоб шланги контуру циркуляції холодильного агента не були пошкоджені, особливо під час спустошення контуру холодоагента.

⚠ **ПОПЕРЕДЖЕННЯ!:** не пошкодьте шланги контуру циркуляції холодильного агента.

⚠ **ПОПЕРЕДЖЕННЯ!:** пильнуйте, щоб вентиляційні отвори самого пристрою або конструкції для його вбудовування не були перекриті.

⚠ **ПОПЕРЕДЖЕННЯ!:** не використовуйте жодних механічних, електричних або хімічних засобів, крім рекомендованих виробником, щоб прискорити процес розморожування.

⚠ **ПОПЕРЕДЖЕННЯ!:** не використовуйте та не кладіть усередину відділень приладу електричні пристрої, які не були явно дозволені виробником.

⚠ **ПОПЕРЕДЖЕННЯ!:** льодогенератори та/або водороздатчики не підключені безпосередньо до системи водопостачання, отож їх потрібно наповнювати тільки питною водою.

**⚠ ПОПЕРЕДЖЕННЯ!** автоматичні пристрої для виготовлення льоду та/або дозатори води необхідно під'єднати до водопроводу, який постачає лише питну воду та тиск у якому становить від 0,17 до 0,81 МПа (1,7 та 8,1 бар).

⚠ Не зберігайте вибухові речовини, такі як банки з аерозолем, і не ставте або не використовуйте бензин або інші займісті матеріали всередині або поблизу приладу.

⚠ Не проковтуйте вміст (нетоксичний) пакетів із льодом (у деяких моделях). Не їжте кубики льоду або фруктовий лід одразу після витягання його з морозильного відділення, оскільки це може призвести до обмороження.

⚠ Якщо для деяких моделей передбачено використання фільтрів, що прикріплюються під кришкою вентилятора, ці фільтри завжди потрібно використовувати, щоб холодильник працював належним чином.

⚠ Не зберігайте в морозильному відділенні скляні контейнери з рідинами, оскільки вони можуть тріснути. Не закривайте вентилятор продуктами (за наявності). Поклавши продукти всередину, переконайтеся, що дверцята зачинено належним чином (особливо дверцята морозильної камери).

⚠ Пошкоджені прокладки слід якнайшвидше замінити.

⚠ Використовуйте холодильне відділення виключно для зберігання свіжих, а морозильне – для зберігання заморожених продуктів. Також у морозильному відділенні можна заморожувати свіжі продукти та кубики льоду.

⚠ Не зберігайте в морозильному та холодильному відділеннях продукти, незагорнуті в харчову плівку, і уникайте контакту незагорнутих продуктів із внутрішніми стінками цих відділень. Прилад може містити спеціальні відділення (наприклад, відділення для свіжих продуктів, контейнер «Нуль градусів» тощо). Якщо в посібнику до виробу не вказано інше, ці відділення можна витягнути, зберігаючи при цьому функціональність пристрою.

**⚠** Пентан — це легкозаймистий газ, який використовується в пінопластовій ізоляції як пороутворюючий агент.

Найбільш придатні відсіки, в яких повинні зберігатися певні типи продуктів з урахуванням різного розподілу температури в різних відсіках:

- Холодильне відділення:

1) Верхня частина холодильного відділення та дверцята - температурна зона: Зберігання тропічних фруктів, консервів, напоїв, яєць, соусів, солінь, вершкового масла, варення

2) Середня частина холодильного відділення - холодна зона: Зберігання сиру, молока, молочних продуктів, делікатесних закусок, йогурту

3) Нижня частина холодильного відділення - найхолодніша зона: Зберігання м'ясної нарізки, десертів, м'яса і риби, чизкейків, свіжої пасти, сметани, соусу песто/сальси, домашньої їжі, заварного крему, пудингу і вершкового сиру

4) Ящик для овочів і фруктів на дні холодильного відділення: Зберігання овочів і фруктів (за винятком тропічних фруктів)

5) Відділення для швидкого охолодження: Зберігання в найхолоднішому відділенні тільки м'яса і риби

- Морозильне відділення:

Відсік з 4 зірочками (\*\*\*\*) підходить для заморожування продуктів з температурою навколишнього середовища і для зберігання заморожених продуктів, оскільки температура рівномірно розподіляється по всьому відділенню. Придбані заморожені продукти мають термін придатності, зазначений на упаковці. Ця дата враховує тип їжі, і її слід дотримуватися. Свіжі продукти слід зберігати протягом наступного періоду: сир, ракоподібні, морозиво, шинка/сосиски, молоко, свіжі рідини — 1-3 місяці; стейк або котлети (яловичина, баранина, свинина) — 4 місяці; вершкове масло або маргарин, птиця (курка, індичка) — 6 місяців; фрукти (крім цитрусових), печеня (яловичина, свинина, баранина), овочі — 8-12 місяців. Необхідно дотримуватися терміну придатності продуктів, розміщених в зоні з 2 зірочками (вказаний на упаковці).

Щоб уникнути забруднення їжі, дотримуйтеся наступних вказівок:

- Якщо дверцята залишатимуться відкритими протягом тривалого часу, це може призвести до значного підвищення температури у відсіках приладу.
- Регулярно очищуйте поверхні, які можуть контактувати з продуктами і відкритими дренажними системами.
- Якщо резервуари для води не використовувалися протягом 48 годин, їх необхідно очистити; злийте воду з системи водопостачання, підключеної до водопроводу, якщо ви не користувалися водою протягом 5 днів.
- Зберігайте сире м'ясо і рибу в холодильнику у відповідних контейнерах, щоб вони не контактували з іншими продуктами і рідина з них не капала вниз.
- Відсіки для заморожених продуктів, позначені двома зірочками, підходять

для зберігання попередньо заморожених продуктів, зберігання або приготування морозива і кубиків льоду.

- Не заморожуйте свіжі продукти у відсіках з однією, двома або трьома зірочками.
- Якщо ви не плануєте використовувати холодильник протягом тривалого часу, вимкніть його, розморозьте, очистіть, висушіть і залиште дверцята відкритими, щоб запобігти утворенню цвілі всередині приладу.

### УСТАНОВЛЕННЯ

⚠ Установлення та обслуговування приладу мають виконувати принаймні дві особи: існує ризик травмування. Під час розпакування та встановлення приладу використовуйте захисні рукавиці - існує ризик порізів.

⚠ Встановлення, включаючи підключення подачі води (за наявності), виконання електричних з'єднань і ремонт, має виконувати кваліфікований персонал. Не ремонтуйте та не замінюйте жодну частину приладу, якщо в інструкції з експлуатації прямо не вказано, що це необхідно зробити. Не дозволяйте дітям наближатись до місця встановлення. Розпакувавши прилад, перевірте, чи немає на ньому пошкоджень після транспортування. У випадку виникнення проблем зверніться до продавця або найближчого Центру післяпродажного обслуговування. Після встановлення, залишки упаковки (пластик, пінополістиролові елементи і т.п.) повинні зберігатися в недоступному для дітей місці - існує небезпека удушення. Перед проведенням будь-яких робіт з встановлення прилад слід відключити від електромережі — існує ризик ураження електричним струмом. Під час встановлення приладу переконайтеся, що він не перетискає кабель живлення — існує ризик виникнення пожежі або ураження електрострумом. Вмикайте прилад лише після завершення процедури його встановлення.

⚠ Пересувайте прилад обережно, щоб не пошкодити підлогу (наприклад, паркет). Рівно встановіть прилад на підлозі або на опорі, яка здатна витримати його вагу. Розташуйте його в місці, яке відповідає розмірам приладу та не перешкоджатиме його використанню. Переконайтеся, що прилад не перебуває поряд із джерелом тепла та всі чотири ніжки міцно стоять на підлозі, за потреби відрегулюйте їх, а потім за допомогою спиртового рівня перевірте, чи прилад ідеально вирівняний за горизонталлю. Перш ніж вмикати прилад, зачекайте принаймні дві години, доки контур циркуляції холодильного агента досягне максимальної ефективності роботи.

⚠ **ПОПЕРЕДЖЕННЯ:** Під час розміщення приладу переконайтеся, що шнур живлення не затиснений та не пошкоджений.

⚠ **ПОПЕРЕДЖЕННЯ:** щоб уникнути небезпеки через хиткість приладу, його необхідно встановлювати або закріплювати згідно з інструкціями виробника. Забороняється розміщувати холодильник таким чином, щоб металевий шланг газової плити, металеві газові й водопровідні труби або електричні кабелі торкалися задньої стінки холодильника (змійовика конденсатора).

⚠ Щоб забезпечити належну вентиляцію, потурбуйтеся, щоб між бічними та верхньою стінками приладу залишився певний вільний простір. Для запобігання доступу до гарячих поверхонь відстань між задньою стінкою приладу та стіною позаду неї має становити 50 мм. Якщо відстань буде меншою, збільшиться рівень споживання енергії приладом. Перед підключенням виробу до джерела живлення від'єднайте кабель живлення від гачка конденсатора.

### ПОПЕРЕДЖЕННЯ ПРО НЕБЕЗПЕКУ УРАЖЕННЯ ЕЛЕКТРИЧНИМ СТРУМОМ

⚠ Слід забезпечити можливість від'єднання приладу від електромережі шляхом витягування вилки (за наявності) з розетки або за допомогою багатополюсного перемикача, встановленого перед розеткою згідно з нормами прокладання електропроводки, крім того, прилад має бути заземлений відповідно до національних стандартів електробезпеки.

⚠ Не використовуйте подовжувачі, розгалужувачі або перехідники. Після підключення електричні компоненти не мають бути досяжні користувачеві. Не використовуйте прилад, якщо ви мокрі або босоніж. Забороняється користуватися цим приладом у разі пошкодження кабелю живлення або вилки, та у разі неналежної роботи приладу або пошкодження чи падіння.

⚠ Якщо кабель електроживлення пошкоджений, слід звернутися до виробника, його сервісного агента або особи з подібною кваліфікацією з метою заміни пошкодженого кабеля на ідентичний кабель, щоб уникнути можливої небезпеки, а саме ризику ураження електричним струмом.

⚠ **ПОПЕРЕДЖЕННЯ:** Не розташовуйте кілька портативних розеток або портативних джерел живлення на задній панелі приладу.

⚠ Ніжки виробу: недоступно у версії Fs; у вбудованій версії - ніжки нерегульовані, і шафу METHOD потрібно вирівняти за допомогою рівня.

## Опис виробу

Перш ніж використовувати прилад, уважно прочитайте інструкції з експлуатації.

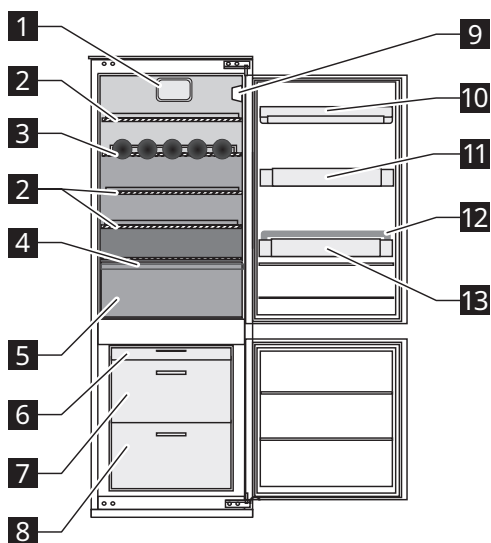

### Холодильне відділення

- 1** Вентилятор
  - 2** Скляні полицки
  - 3** Лоток для пляшок
  - 4** Кришка контейнера для овочів і фруктів
  - 5** Контейнер (нарізани овочі)
  - 9** Панель керування зі світлодіодними лампочками
  - 10** Полиця для молочних продуктів з кришкою
  - 11** Полиця на двері
  - 12** Тримач для пляшок
  - 13** Поличка для пляшок
- Найменш холодна зона
  - Зона проміжної температури
  - Найхолодніша зона

### Морозильне відділення

- 6** Маленький ящик
- 7** Великий ящик-контейнер
- 8** Нижній ящик

Характеристики, технічні дані та зображення можуть відрізнятися залежно від моделі.

### Акcesуари

Скребок для льоду

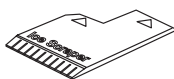

1x

## Перше використання

Підключіть прилад до електромережі. Ідеальну температуру для зберігання продуктів уже встановлено виробником (середній рівень).

**Примітка:** після увімкнення приладу потрібно 4-5 годин, щоб досягти правильної температури для зберігання стандартного об'єму продуктів.

Щоб уникнути утворення харчових відходів, див. рекомендовані налаштування і терміни зберігання, наведені в керівництві з експлуатації.

### Важливо!

Цей пристрій продається у Франції. Відповідно до норм, чинних у цій країні, до нього надається спеціальний пристрій (див. малюнок), що розташовується у нижньому відсіку холодильника для позначення його найхолоднішої зони.

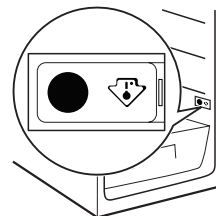



## Щоденне використання

### Робота холодильника та морозильної камери

Холодильне відділення приладу має панель управління зі світлодіодними індикаторами. Температуру можна налаштувати за допомогою кнопки **C**, як показано на малюнку. Три зелені світлодіодні індикатори вказують на температуру, установлену в холодильному відділенні. Можливі наступні коригування:

#### Світяться світлодіодні індикатори

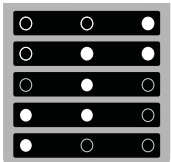

#### Режим очікування

Утримуйте кнопку **C** протягом 3 секунд, щоб деактивувати прилад (панель керування та світлодіодні індикатори залишаються вимкненими). Щоб знову ввімкнути прилад, натисніть цю кнопку повторно.

**Примітка:** Ці дії не впливають на стан підключення приладу до джерела живлення.

**Примітка:** Температура навколишнього середовища, частота відкриття дверцят і розташування приладу можуть впливати на температуру у двох відділеннях. Слід враховувати ці фактори при налаштуванні термостата.

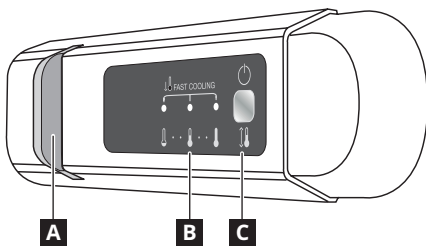

- A** Світлодіодні індикатори
- B** Температура в холодильному відділенні
- C** Кнопка регулювання температури та функція очікування

#### Світлодіодний індикатор

Світлодіодні індикатори слугують довше, ніж звичайні лампи, забезпечують краще освітлення та не шкодять навколишньому середовищу. Якщо пристрій потрібно замінити, зверніться до Центру обслуговування клієнтів.

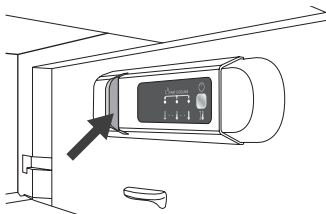

#### Вентилятор

За замовчанням вентилятор УВІМКНЕНО. Можна увімкнути/вимкнути вентилятор, натиснувши на світлову кнопку (як показано на мал. 2) і одночасно кнопку **C**, як показано на мал. 3.

Світло блимне один раз, якщо вентилятор ВІМКНЕНИЙ, або 3 рази, якщо він УВІМКНЕНИЙ. Якщо температура навколишнього середовища перевищує 27°C або на скляних полицях з'явилися краплі води, потрібно обов'язково увімкнути вентилятор для забезпечення оптимальних умов зберігання продуктів. Вимкнення вентилятора дозволяє оптимізувати споживання енергії.

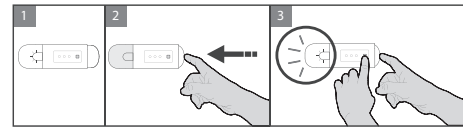

#### Функція «Fast Cooling» (Швидке охолодження)

Для швидкого охолодження холодильного відділення або за 6 годин до завантаження до морозильного відділення великої кількості продуктів увімкните функцію «Швидке охолодження», натискаючи кнопку **C**, поки 3 зелені значки не заблімають зеленим і потім будуть горіти постійно. Через 30 годин функція вимкнеться автоматично, а температура підвищиться до попереднього значення. Щоб вимкнути функцію вручну, натисніть кнопку.

**Примітка:** Уникайте контакту свіжих продуктів із вже замороженими продуктами.

Для оптимізації швидкості заморожування і отримання більшого простору для зберігання продуктів морозильну камеру можна використовувати без контейнерів, а продукти розміщувати безпосередньо на дні камери.

#### Холодильне відділення

Розморожування холодильного відділення відбувається повністю автоматично.

Краплі води на задній стінці всередині холодильного відділення вказують на те, що виконується цикл автоматичного розморожування.

Тала вода автоматично стікає в дренажний отвір і накопичується в контейнері, звідки потім випаровується.

**Обережно!** Аксесуари холодильника не можна мити в посудомийній машині.

#### Морозильне відділення

Цей прилад є холодильником з морозильним відділенням на **\*\*\*** зірок.

Запаковані заморожені продукти можна зберігати впродовж часу, зазначеного на пакуванні.

Після розморожування продукти необхідно використати впродовж 24 годин.

#### Виймання ящиків морозильного відділення

Повністю висуньте ящики, підніміть їх і витягніть.

**Примітка:** щоб максимально звільнити простір, морозильне відділення можна використовувати без встановлених ящиків. Розміщуйте свіжі продукти в зоні заморожування, залишаючи достатній простір навколо них для вільної циркуляції повітря. Уникайте прямого контакту свіжих продуктів з замороженими. Помістивши продукти, переконайтеся, що дверцята морозильного відділення закриваються належним чином.

Межі завантаження залежать від кошиків, тримачів, ящиків, полиць тощо. Переконайтеся, що ці елементи після завантаження можуть легко закриватися.

#### Заморожування кубиків льоду

Заповніть лоток для льоду водою на 2/3 і поставте в морозильне відділення. У жодному разі не використовуйте гострі інструменти для виймання лотка.

## Корисні поради

### Чищення та обслуговування

Регулярно мийте прилад за допомогою ганчірки та розчину гарячої води з нейтральним мийним засобом (особливо, якщо мова йде про внутрішні частини холодильника). Не користуйтеся корозійними або абразивним засобами для чищення чи інструментами. Використовуйте інструмент з комплекту постачання для регулярного видалення талої води з дренажного отвору, розташованого на задній стінці холодильного відділення поруч з контейнером для фруктів і овочів, щоб забезпечити правильне функціонування системи відведення талої води (див. мал. 1). Перш ніж виконувати чищення або технічне обслуговування, від'єднайте прилад від електромережі.

Мал. 1

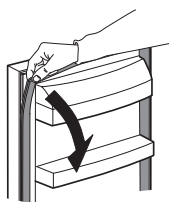
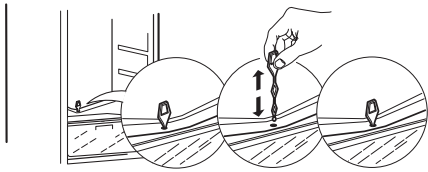

Ущільнювач можна легко очистити, натиснувши на нього і знявши, починаючи з верхнього кута, як показано, а потім встановити ущільнювач на місце, виконавши процедуру у зворотній послідовності.

### Розморожування морозильного відділення

Утворення льоду — цілком нормальне явище. Кількість льоду, що утворюється, і швидкість його накопичення будуть залежати від температури і вологості навколишнього середовища, а також від частоти відкриття дверцят.

Встановіть найнижчу температуру за чотири години до виймання продуктів з морозильного відділення, щоб подовжити час зберігання продуктів під час розморожування.

Щоб розморозити прилад, вимкніть його та витягніть контейнери. Покладіть заморожені продукти у прохолодне місце.

Залиште дверцята відчиненими, щоб інй танув.

Щоб вода не витекла на підлогу під час розморожування, покладіть рушник на дно морозильного відділення і регулярно віджимайте його.

Очистіть внутрішні поверхні морозильного відділення.

Ополосніть та ретельно просушіть відділення.

Увімкніть прилад і помістіть продукти в морозильне відділення.

### Зберігання продуктів

Загорніть продукти, щоб захистити їх від рідини, вологи або конденсату; це допоможе запобігти поширенню запахів у холодильнику, одночасно забезпечуючи краще зберігання заморожених продуктів.

Ніколи не кладіть в морозильну камеру теплу їжу.

Охолодження гарячої їжі перед заморожуванням економить енергію та продовжує термін служби приладу.

### У випадку тривалого невикористання

Відключіть прилад від електромережі, вийміть усі продукти та почистіть прилад. Залиште дверцята відчиненими рівно настільки, щоб повітря могло циркулювати всередині відсіків.

Це запобіжить утворенню плісняви та неприємного запаху.

### У випадку відключення електроенергії

Тримайте дверцята приладу закритими. Це дозволить їжі залишатися холодною якомога довше. Якщо продукти навіть частково розморозилися, не заморожуйте їх повторно. Такі продукти потрібно спожити протягом однієї доби.

**Що робити, якщо...**

| Проблема   | Можливі причини:  | Рішення:   |
|--|---|--|
| Панель керування вимкнено, прилад не працює.                           | Можливо, виникли проблеми з електропостачанням приладу.   | Перевірте, чи: <ul style="list-style-type: none"> <li>• не відбувся збій в мережі електропостачання;</li> <li>• правильно вилка вставлена в розетку і чи в правильному положенні знаходиться двополюсний перемикач (тобто чи забезпечено електроживлення приладу);</li> <li>• працюють належним чином захисні пристрої електричної системи будинку;</li> <li>• шнур живлення не пошкоджено.</li> </ul> |
|  | Можливо, прилад перебуває в режимі «Увімкн./очікування».  | Увімкніть прилад, короткочасно натиснувши кнопку  (див. опис функції «Увімкн./очікування»).  |
| Не працює освітлення всередині приладу.                                | Можливо, потрібно замінити лампочку. Неналежне функціонування технічного компонента.  | Якщо виникла потреба виконати заміну, від'єднайте прилад від електромережі і зверніться до Центру технічного обслуговування клієнтів.  |
| Блимає внутрішнє освітлення.   | Активізація дверної сигналізації. Сигналізація вмикається, якщо дверцята морозильного відділення залишаються відкритими протягом тривалого періоду часу.                                  | Щоб вимкнути сигналізацію, закрийте дверцята холодильника. Повторно відкривши дверцята, перевірте, чи працює освітлення.   |
| Температура у відділеннях не достатньо низька.                         | Причин несправності може бути кілька (див. розділ «Рішення»).   | Перевірте, чи: <ul style="list-style-type: none"> <li>• закриті належним чином дверцята;</li> <li>• прилад не встановлений поблизу джерела тепла;</li> <li>• встановлено належну температуру;</li> <li>• ніщо не перешкоджає циркуляції повітря через вентиляційні отвори, розташовані в нижній частині приладу (див. розділ «Монтаж»).</li> </ul>   |
| На дні морозильного відділення збирається вода.                        | Забився отвір для зливання талої води.  | Очистіть отвір для стікання талої води (див. розділ «Чищення та обслуговування»)   |
| Надмірна кількість інею в морозильному відділенні.                     | Дверцята морозильного відділення зачинено неналежним чином.   | Переконайтеся, що ніщо не перешкоджає належному закриттю дверцят. Розморозьте морозильне відділення. <ul style="list-style-type: none"> <li>• Переконайтеся, що пристрій правильно встановлено.</li> </ul>   |
| Нагривається передній край пристрою, ізольований ущільнювачем дверцят. | Сигнал про неналежне функціонування. Сигнал вказує на помилку в роботі технічного компонента.   | Непотрібно нічого змінювати та виправляти.   |
| Температура в морозильному відділенні занадто низька.                  | <ul style="list-style-type: none"> <li>• Встановлено занадто низьку температуру.</li> <li>• Можливо, до морозильного відділення завантажили велику кількість свіжих продуктів.</li> </ul> | <ul style="list-style-type: none"> <li>• Спробуйте встановити нижчу температуру.</li> <li>• Якщо в морозильне відділення завантажено свіжі продукти, зачекайте, доки вони повністю замерзнуть.</li> <li>• Вимкніть вентилятор (за наявності), дотримуючись процедури, що описана вище в пункті «ВЕНТИЛЯТОР».</li> </ul>  |

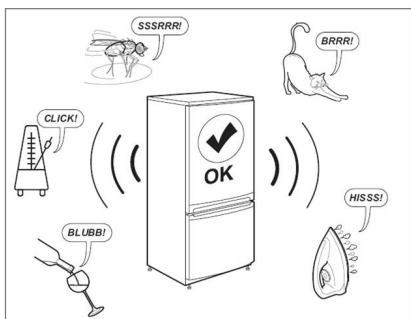

**Примітка:**

Булькання, шипіння та гудіння, що виникають у системі охолодження, є нормальним явищем.

**Перш ніж звертатися до Центру післяпродажного обслуговування, виконайте такі дії:**

Вимкніть і увімкніть прилад, щоб перевірити, чи не зникла несправність. Якщо ні, знову вимкніть прилад і повторіть процедуру через годину.

Якщо після виконання вказівок «Посібника з усунення несправностей» і вимкнення та повторного увімкнення приладу проблема не зникла і прилад не працює належним чином, зверніться до центру післяпродажного обслуговування та опишіть несправність:

- тип проблеми

- Модель
- тип і серійний номер виробу (вказаний на табличці з паспортними даними)
- сервісний номер (номер після слова СЕРВІСНИЙ на табличці з паспортними даними всередині приладу).

**SERVICE** 0000 000 00000



**Технічні дані**

| Габарити виробу (мм)                    | TINAD         |
|---|---------------|
| Висота                                  | 1850          |
| Ширина                                  | 540           |
| Глибина                                 | 545           |
| <b>Корисний об'єм (л)</b>               |               |
| Холодильник                             | 210           |
| Морозильна камера                       | 79            |
| <b>Система розморожування</b>           |               |
| Холодильник                             | Автоматично   |
| Морозильна камера                       | Ручна функція |
| <b>Рейтинг в зірках</b>                 | 4             |
| <b>Час підняття (год.)</b>              | 9             |
| <b>Холодопродуктивність (кг/24 год)</b> | 4             |
| <b>Енергоспоживання (кВтгод./Рік)</b>   | 225           |
| <b>Рівень шуму (дБ)</b>                 | 35            |
| <b>Клас енергоспоживання</b>            | E             |

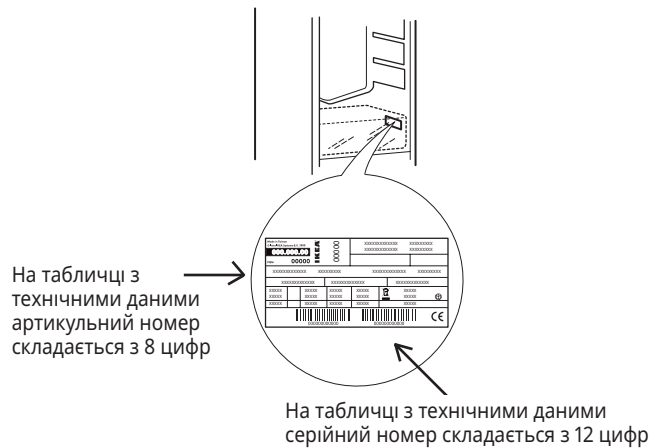

Технічна інформація вказана на паспортній таблиці з внутрішнього боку приладу та на маркуванні енергоефективності. Інформацію про модель можна отримати, скориставшись вказаним на маркуванні енергоефективності QR-кодом. На етикетці також зазначений ідентифікатор моделі, який можна використовувати для перегляду порталу реєстру за адресою <https://eprel.ec.europa.eu>

**Екологічні фактори**

**⚠ ПОПЕРЕДЖЕННЯ:** перед здійсненням технічного обслуговування приладу переконайтеся в тому, що прилад вимкнений і відключений від джерела живлення. Щоб уникнути ризику травмування, використовуйте захисні рукавички (ризик порізу) та захисне взуття (ризик забою); керування обов'язково мають здійснювати дві людини (зменшення навантаження); ніколи не застосовуйте пристрої чищення парою (ризик ураження електричним струмом). Непрофесійний ремонт, не дозволений виробником, може мати ризик для здоров'я та безпеки, за який виробник не несе відповідальності. Будь-який дефект або пошкодження, спричинені непрофесійним ремонтом або технічним обслуговуванням, не покриваються гарантією, умови якої зазначені в документі, що постачається з пристроєм.

Не застосовуйте абразивні або жорсткі засоби для очищення, наприклад, спреї для вікон, миючі засоби для чищення, горючі рідини, воски для чищення, концентровані миючі засоби, відбілювачі та засоби для очищення, що містять нафтопродукти на пластмасовій основі, інтер'єрні і дверні підкладки або прокладки. Не використовуйте паперові рушники, скребки або інші жорсткі інструменти для очищення.

**Утилізація пакувальних матеріалів**

Пакувальний матеріал на 100% є вторинною сировиною, придатною для повторного використання, та позначений відповідним символом.

Тому різні частини упаковки слід утилізувати відповідально та і у повній відповідності до місцевого законодавства, що регулює утилізацію відходів.

**Утилізація побутових приладів**

Цей прилад виготовлено з матеріалів, які підлягають вторинній переробці або придатні для повторного використання. Двері і кришки холодильного приладу перед утилізацією на полігоні необхідно зняти щоб уникнути потрапляння всередину дітей або тварин. Утилізуйте його відповідно до місцевих правил утилізації відходів. Для отримання додаткової інформації про поводження з побутовими електричними приладами, їх утилізацію та вторинну переробку зверніться до місцевих органів, служби утилізації побутових відходів або в магазин, де ви придбали прилад. Цей прилад марковано відповідно до Європейської директиви 2012/19/ЄС про відходи електричного та електронного обладнання (WEEE). Забезпечивши правильну утилізацію цього приладу, ви допоможете запобігти негативним наслідкам для довкілля та здоров'я людей.

Символ на виробі або в супровідній документації вказує на те, що прилад не можна утилізувати як побутові відходи, і що його потрібно здати на утилізацію до відповідного центру збору та вторинної переробки електричного й електронного обладнання.

**Рекомендації щодо заощадження електроенергії**

Щоб забезпечити належну вентиляцію, дотримуйтеся інструкцій з установки. Недостатня вентиляція задньої стінки приладу спричиняє більше споживання енергії та зменшує охолоджувальні властивості приладу.

**Часте відкривання дверцят може призвести до збільшення споживання енергії.**

На внутрішню температуру приладу й споживання електроенергії може вплинути температура середовища, а також розташування приладу. Налаштовуючи температуру, слід звертати увагу на ці фактори.

Уникайте зайвого відкривання дверцят холодильника. Заморожені продукти розморожуйте в холодильному відділенні. Низька температура заморожених продуктів поширюється на продукти в холодильному відділенні, охолоджуючи їх. Не ставте теплі напої та їжу в холодильник — спочатку дайте їм охолонути. Розташування ящиків, кошиків та полиць у холодильнику не впливає на рівень споживання енергії. На полицях слід так розташовувати продукти, щоб забезпечити належну циркуляцію повітря (продукти не мають торкатися один одного, а між задньою стінкою холодильника та продуктами має бути певна відстань). Місце для зберігання заморожених продуктів можна збільшити, вилучивши контейнери та, за наявності, полицю для накопичення іню. Рівень споживання приладом електроенергії при цьому не зміниться. Не хвилюйтеся через шум, що виходить від компресору.

Цей прилад розроблено, виготовлено та представлено на ринку відповідно до:

- положень про безпеку, зазначених у Директиві 2014/35/EU щодо низьковольтного обладнання (яка замінює Директиву 2006/95/CE та подальші доповнення);
- вимог до захисту, викладених у Директиві «EMC» 2014/30/ЄС щодо електромагнітної сумісності.



## ГАРАНТІЯ ІКЕА

### Скільки діє гарантія ІКЕА?

Ця гарантія діє п'ять років з дати купівлі вашого приладу в магазині ІКЕА. Оригінал товарного чека потрібний як доказ купівлі. Якщо виконується сервісне обслуговування за гарантією, воно не подовжить гарантійний період для приладу.

### Хто виконуватиме сервісне обслуговування?

Виконавець сервісного обслуговування компанія ІКЕА надаватиме сервісне обслуговування через власну службу сервісного обслуговування або авторизовану партнерську сервісну мережу.

### Що покриває ця гарантія?

Гарантія покриває несправності приладу, спричинені неправильною конструкцією або дефектними матеріалами, з дати купівлі в магазині ІКЕА. Ця гарантія стосується лише домашнього використання. Винятки зазначені в розділі «Що не покривається цією гарантією?» Протягом гарантійного періоду будуть покриватися витрати на усунення несправності, наприклад, ремонти, деталі, роботу та проїзд, за умови, що прилад є доступним для ремонту без спеціальних витрат. На цих умовах діють рекомендації ЄС (№ 99/44/EG) і відповідні місцеві нормативні документи. Замінені деталі стають власністю компанії ІКЕА.

### Що робитиме компанія ІКЕА для усунення проблем?

Призначений компанією ІКЕА провайдер сервісного обслуговування оглядатиме виріб і вирішуватиме на свій власний розсуд, чи покривається несправність цією гарантією. Якщо вважається, що несправність покривається гарантією, провайдер сервісного обслуговування компанії ІКЕА або її авторизований партнер з сервісного обслуговування через власну службу сервісного обслуговування на свій власний розсуд або відремонтує дефектний виріб, або замінить його таким самим або зіставним виробом.

### На що не поширюється ця гарантія?

- Звичайне зношення.
- Зумисне пошкодження або пошкодження через недбалість, пошкодження, спричинене недотриманням інструкцій з експлуатації, неправильним встановленням або підключенням до мережі з неправильною напругою, пошкодження, спричинене хімічною або електрохімічною реакцією, іржею, корозією або водою, включаючи, але не обмежуючись пошкодженням, спричиненим надмірним вмістом вапна у воді, пошкодженням, спричиненим агресивними умовами навколишнього середовища.
- Витратні деталі, включаючи батарейки та лампочки.
- Нефункціональні та декоративні деталі, які не впливають на звичайну експлуатацію приладу, включаючи будь-які подряпини та можливі кольорові відмінності.
- Випадкове пошкодження, спричинене сторонніми предметами або речовинами та чищенням або розблокуванням фільтрів, дренажних систем або дозаторів мила.
- Пошкодження наступних деталей: склокераміка, аксесуари, кошики для посуду та столового приладдя, живильні та дренажні труби, ущільнення, лампочки та ковпаки лампочок, екрани, ручки, кожухи та деталі кожухів. Випадки, коли неможливо доказати, що такі пошкодження спричинені дефектами виробництва.
- Випадки, коли неможливо виявити несправність під час приїзду технічного спеціаліста.
- Ремонтні роботи, що виконуються не нашими призначеними сервісними службами та/або авторизованим контрактним партнером з сервісного обслуговування, або випадки використання неоригінальних деталей.
- Ремонтні роботи, причиною яких стало неправильне встановлення або недотримання специфікації.
- Використання приладу не в домашніх умовах, а з професійною метою.
- Пошкодження в процесі транспортування. Якщо клієнт транспортує виріб додому або за іншою адресою, компанія ІКЕА не несе відповідальність за жодне пошкодження, яке може виникнути під час транспортування. Однак, якщо компанія ІКЕА доставляє виріб за адресою доставки клієнта, пошкодження виробу, яке ніколи не під час доставки, буде покриватися компанією ІКЕА.
- Вартість виконання першого встановлення приладу компанією ІКЕА.
- Однак, якщо призначена компанією ІКЕА сервісна служба або її авторизований партнер з сервісного обслуговування

ремонтує або замінює прилад за умовами цієї гарантії, то призначена сервісна служба або її авторизований партнер з сервісного обслуговування повторно встановлять відремонтований прилад або встановлять заміну у разі необхідності.

- Це не діє на території Ірландії. Клієнту необхідно звернутися в спеціалізовану мережу післяпродажного обслуговування компанії ІКЕА або в сервісну службу за додатковою інформацією.

### (лише для Великої Британії)

Ці обмеження не стосуються якості роботи, виконаної кваліфікованим спеціалістом з використанням оригінальних деталей із метою адаптації приладу під вимоги правил техніки безпеки іншої країни ЄС.

### Як застосовується законодавство країни

Гарантія компанії ІКЕА надає вам певні юридичні права, які включають або перевищують всі місцеві правові вимоги. Проте ці умови жодним чином не обмежують права клієнта, викладені в місцевому законодавстві.

### Територія, на якій діє гарантія

Ця гарантія стосується приладів, куплених в одній з країн ЄС і перевезених у іншу країну ЄС, сервісне обслуговування надаватиметься в рамках умов гарантії, що діють в новій країні. Зобов'язання виконувати сервісне обслуговування в рамках гарантії діє, лише якщо прилад відповідає наступним документам та встановлений згідно з їх вимогами:

- технічні характеристики для країни, в якій пред'явлено гарантійну вимогу;
- інструкції з монтажу та керівництво з експлуатації та техніки безпеки.

### Спеціалізовані центри післяпродажного обслуговування для приладів компанії ІКЕА

Звертайтеся у призначений компанією ІКЕА авторизований центр сервісного обслуговування:

- залишити заявку щодо гарантійного обслуговування;
  - отримати консультацію щодо встановлення приладу ІКЕА в спеціальних кухонних меблях ІКЕА;
  - отримати пояснення щодо функціонування приладів ІКЕА.
- Перш ніж звертатися до нас і переконатися, що ми надаємо максимальну допомогу, уважно прочитайте «Інструкції зі складання» та/або «Інструкцію користувача».

### Як зв'язатися з нами, якщо вам необхідно наше сервісне обслуговування



Дивіться останню сторінку цієї інструкції з повним списком призначених компанією ІКЕА авторизованих сервісних центрів та відповідних національних телефонних номерів.

- Для швидшого обслуговування рекомендуємо використовувати контактні номери телефонів, вказані в цій інструкції. Завжди дзвоніть на номери, вказані в буклеті конкретного приладу, для якого потрібна допомога. Також завжди зазначайте артикул ІКЕА (8-значний код) і 12-значний сервісний номер, вказаний на паспортній таблиці вашого приладу.

### ЗБЕРІГАЙТЕ ТОВАРНИЙ ЧЕК!

Це ваш доказ купівлі й він необхідний для застосування гарантії. У товарному чеку також вказується назва ІКЕА та артикул (8-значний код) для кожного купленого вами приладу.

### Потрібна додаткова допомога?

З будь-якими додатковими питаннями, що не стосуються післяпродажного обслуговування ваших приладів, звертайтеся в центр обробки дзвінків найближчого магазину ІКЕА. Перш ніж звертатися до нас, рекомендуємо уважно прочитати документацію на прилад.





## BELGIË - BELGIQUE - BELGIEN

Telefoon/Numéro de téléphone/Telefon-Nummer: 026200311  
Tarief/Tarif/Tarif: Lokaal tarief/Prix d'un appel local/Ortstarif  
Openingstijd: Maandag - Vrijdag 8.00 - 20.00  
Heures d'ouverture: Lundi - Vendredi 8.00 - 20.00  
Öffnungszeiten: Montag - Freitag 8.00 - 20.00

## БЪЛГАРИЯ

Телефонен номер: 0700 100 68  
Тарифа: Локална тарифа  
Работно време: понеделник - петък 8.00 - 20.00

## ČESKÁ REPUBLIKA

Telefonní číslo: 225376400  
Sazba: Místní sazba  
Pracovní doba: Pondělí - Pátek 8.00 - 20.00

## DANMARK

Telefonnummer: 70150909  
Takst: Lokal takst  
Åbningstid: Mandag - fredag 9.00 - 20.00  
Lørdag (Åbent udvalgte søndage, se IKEA.dk) 9.00 - 18.00

## DEUTSCHLAND

Telefon-Nummer: 06929993602  
Tarif: Ortstarif  
Öffnungszeiten: Montag - Freitag 8.00 - 20.00

## ΕΛΛΑΔΑ

Τηλεφωνικός αριθμός: 2109696497  
Χρέωση: Τοπική χρέωση  
Ώρες λειτουργίας: Δευτέρα - Παρασκευή 8.00 - 20.00

## ESPAÑA

Teléfono: 913754126 (España Continental)  
Tarifa: Tarifa local  
Horario: Lunes - Viernes 8.00 - 20.00

## EESTI - LATVIJA - SLOVENIJA - CYPRUS

<http://www.ikea.com>

## FRANCE

Numéro de téléphone: 0170480513  
Tarif: Prix d'un appel local  
Heures d'ouverture: Lundi - Vendredi 9.00 - 21.00

## HRVATSKA

Broj telefona: 0800 3636  
Tarifa: Lokalna tarifa  
Radno vrijeme: Ponedjeljak - Petak 8.00 - 20.00

## ÍSLAND

Símanúmer: 5852409  
Kostnaður við símtal: Almennt mínútuverð  
Opnunartími: Mánudaga - Föstudaga 9.00 - 17.00

## ITALIA

Telefono: 0238591334  
Tariffa: Tariffa locale  
Orari d'apertura: Lunedì - Venerdì 8.00 - 20.00

## LIETUVIŲ

Telefono numeris: (0) 520 511 35  
Skambučio kaina: Vietos mokestis  
Darbo laikas: Nuo pirmadienio iki penktadienio 8.00 - 20.00

## LUXEMBOURG

Numéro de téléphone: 035220882569  
Tarif: Prix d'un appel local  
Heures d'ouverture: Lundi - Vendredi 8.00 - 18.00

## MAGYARORSZÁG

Telefon szám: (06-1)-3285308  
Tarifa: Helyi tarifa  
Nyitvatartási idő: Hétfőtől Péntekig 8.00 - 20.00

## NORGE

Telefon nummer: 23500112  
Takst: Lokal takst  
Åpningstider: Mandag - fredag 8.00 - 20.00

## NEDERLAND

Telefoon: 0900-235 45 32 en/of 0900 BEL IKEA  
0031-50 316 8772 international  
Tarief: Geen extra kosten. Alleen lokaal tarief.  
Openingstijd: Maandag t/m - Vrijdag 8.00 - 21.00  
Zaterdag 9.00 - 21.00  
Zondag / Feestdagen 10.00 - 18.00

## ÖSTERREICH

Telefon-Nummer: 013602771461  
Tarif: Ortstarif  
Öffnungszeiten: Montag - Freitag 8.00 - 20.00

## POLSKA

Numer telefonu: 225844203  
Stawka: Koszt połączenia według taryfy operatora  
Godziny otwarcia: Montag - Freitag 8.00 - 20.00

## PORTUGAL

Telefone: 213164011  
Tarifa: Tarifa local  
Horário: Segunda - Sexta 9.00 - 21.00

## ROMÂNIA

Număr de telefon: 021 2044888  
Tarif: Tarif local  
Orar: Luni - Vineri 8.00 - 20.00

## РОССИЯ

Телефонный номер: 84957059426  
Стоимость звонка: Местная стоимость звонка  
Время работы: Понедельник - Пятница 9.00 - 21.00  
(Московское время)

## SCHWEIZ - SUISSE - SVIZZERA

Telefon-Nummer/Numéro de téléphone/Telefono: 0225675345  
Tarif/Tarif/Tariffa: Ortstarif/Prix d'un appel local/Tariffa locale  
Öffnungszeiten: Montag - Freitag 8.00 - 20.00  
Heures d'ouverture: Lundi - Vendredi 8.00 - 20.00  
Orario d'apertura: Lunedì - Venerdì 8.00 - 20.00

## SLOVENSKO

Telefónne číslo: (02) 50102658  
Cena za hovor: Cena za miestny hovor  
Pracovná doba: Pondelok až piatok 8.00 - 20.00

## SRBIJA

Broj telefona: 011 7 555 444  
stopa: lokalna kurs  
Radno vreme: Ponedeljak - subota 9.00 - 20.00  
nedelja 9.00 - 18.00

## SUOMI

Puhelinnumero: 0981710374  
Taxa: Yksikköhinta  
Aukioloaika: Maanantaista perjantaihin 8.00 - 20.00

## SVERIGE

Telefon nummer: 0775-700 500  
Taxa: Lokal samtal  
Öppet tider: Måndag - Fredag 8.30 - 20.00  
Lördag - Söndag 9.30 - 18.00

## UNITED KINGDOM - IRELAND

Phone number: 02076601517  
Rate: Local rate  
Opening hours: Monday - Friday 8.00am - 6.00pm  
Saturday 8.30am - 4.30pm  
Sunday 9.30am - 3.30pm







