

VAPPEBY

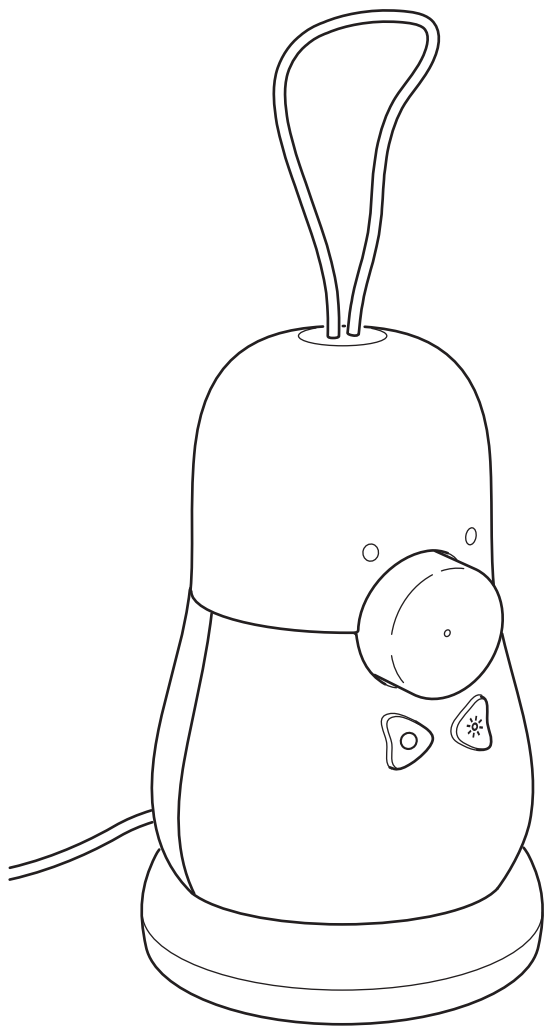

Design and Quality
IKEA of Sweden

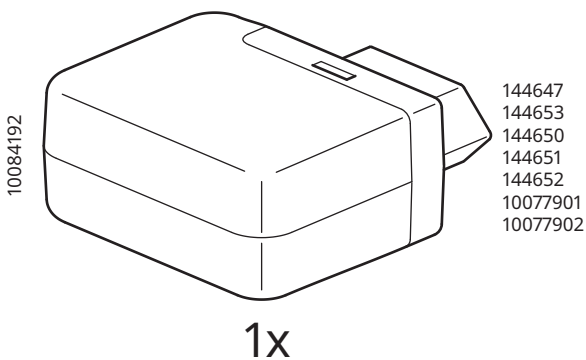
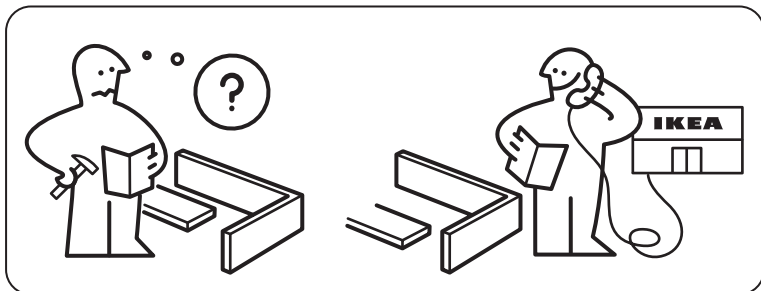

10084192

144647
144653
144650
144651
144652
10077901
10077902

1x

English

The light source contained in this luminaire shall only be replaced by the manufacturer or his service agent or a similar qualified person.

This product contains a light source of energy efficiency class E.

Deutsch

Das Leuchtmittel dieser Leuchte darf nur vom Hersteller, einer Servicewerkstatt oder einer Fachkraft ausgetauscht werden.

Dieses Produkt beinhaltet eine Lichtquelle der Energieeffizienzklasse E.

Français

La source lumineuse de ce luminaire doit être remplacée exclusivement par le fabricant, par l'un de ses représentants agréés ou par tout autre professionnel qualifié.

Ce produit contient une source lumineuse de classe énergétique E.

Nederlands

De lichtbron van deze armatuur mag alleen worden vervangen door de fabrikant, diens servicevertegenwoordiger of een ander gekwalificeerd iemand.

Dit product bevat een lichtbron met energie-efficiëntieklasse E.

Dansk

Pæren i denne lampe må kun udskiftes af producenten, dennes serviceagent eller en tilsvarende uddannet person.

Dette produkt indeholder en pære i energiklasse E.

Íslenska

Aðeins ættu framleiðandi, þjónustuaðili eða sambærilegir verktafar með réttindi að skipta um ljósgjafa í þessum lampa.

Varan inniheldur ljósaperu í orkuflokki E.

Norsk

Lyskilden i denne armaturen skal kun skiftes ut av produsenten eller dennes servicepartner eller lignende kvalifisert person.

Dette produktet inneholder en lyskilde i energiklasse E.

Suomi

Tässä valaisimessa olevan valonlähteen saa vaihtaa ainoastaan valmistaja, valmistajan valtuuttama huoltoliike tai vastaava ammattilainen.

Tämä tuote sisältää lampun, jonka energiatehokkuusluokka on E.

Svenska

Den här armaturens ljuskälla ska enbart ersättas av tillverkaren, dennes servicerepresentant eller annan kvalificerad person.

Den här produkten innehåller en ljuskälla med energieffektivitetsklass E.

Česky

Žárovku u tohoto osvětlení by měl měnit pouze výrobce, servisní technik, nebo jiná kvalifikovaná osoba.

Tento výrobek obsahuje žárovku s energetickou třídou E.

Español

La fuente de luz que contiene esta luminaria solo debe ser reemplazada por el fabricante, por un servicio autorizado por este o por un electricista cualificado.

Este producto incluye una fuente de luz de clase energética E.

Italiano

La fonte luminosa di questa illuminazione può essere sostituita esclusivamente dal produttore, da un centro di assistenza autorizzato o da un elettricista qualificato.

Questo prodotto include una fonte luminosa di classe di efficienza energetica E.

Magyar

A lámpatestben található fényforrást kizárólag a gyártó, annak márkaszervize, vagy egy hasonlóan képzett személy cserélheti ki.

A termék E energiaosztályba tartozó fényforrást tartalmaz.

Polski

Źródło światła umieszczone w tej lampie podlega wymianie jedynie przez producenta, pracownika serwisu lub innej wykwalifikowanej osoby.

Ten produkt zawiera źródło światła o klasie efektywności energetycznej E.

Eesti

Selle valgusti valgusallika saab vlja vahetada vaid tootja, tema poolt maaratud esindaja vi sarnase kvalifikatsiooniga isik.

Selles tootes on energiathususe klassi E kuuluv valgusallikas.

Latviešu

Šīs lampas gaismas avotu drīkst nomainīt tikai ražotājs, servisa pārstāvis vai cita kvalificēta persona.

Preces komplektā ir spuldze, kuras energoefektivitāte atbilst E klasei.

Lietuvių

Šviestuve įrengto šviesos šaltinio pakeitimo darbus turėtų atlikti tik gamintojas, jo įgaliotasis atstovas arba kvalifikuotas specialistas.

Šiame gaminyje yra E energijos efektyvumo klasės šviesos šaltinis.

Portugues

A fonte de iluminação contida nesta luminária só pode ser substituída pelo fabricante, por um serviço autorizado pelo fabricante ou por um técnico qualificado.

Este artigo contém uma fonte de iluminação de classe energética E.

Româna

Becul poate fi înlocuit doar de către producător sau o persoană calificată.

Acest produs conține un bec din clasa E de eficiență energetică.

Slovensky

Žiarovka v tomto osvetlení môže byť vymenená len výrobcom, jeho servisným pracovníkom alebo inou podobne kvalifikovanou osobou.

Súčasťou výrobku je svetelný zdroj s triedou energetickej účinnosti E.

Български

Светлинният източник в това осветително тяло може да се подменя само от производителя, негов сервиз или подобно квалифицирано лице.

Този продукт съдържа осветително тяло с енергиен клас E.

Hrvatski

Izvor svjetla u ovom rasvjetnom tijelu smije zamijeniti samo proizvođač ili njegov pružatelj usluga ili slična kvalificirana osoba.

Ovaj proizvod ima izvor svjetlosti energetskog razreda E.

Ελληνικά

Η πηγή φωτός που περιέχεται σε αυτό το φωτιστικό θα πρέπει να αντικατασταθεί μόνο από τον κατασκευαστή ή τον αντιπρόσωπο συντήρησης ή από κάποιον αντίστοιχο ειδικευμένο άτομο.

Αυτό το προϊόν περιέχει μια φωτεινή πηγή ενεργειακής απόδοσης τάξης E.

Русский

Замена источника света в этом светильнике должна осуществляться только производителем, его сервисным агентом или специалистом соответствующей квалификации.

В этом товаре есть источник света класса энергоэффективности E.

Українська

Заміну джерела світла у світильнику повинен проводити лише виробник або його сервісний агент або спеціаліст подібної кваліфікації.

Виріб містить джерело світла, клас енергоефективності - E.

Srpski

Izvor svetlosti na ovoj svetiljci sme da zameni isključivo proizvođač ili ovlašćeni serviser, odnosno kvalifikovana osoba.

Ovaj proizvod ima izvor svetlosti koji pripada klasi energetske efikasnosti E.

Slovenščina

Svetlobni vir v tej svetilki lahko zamenja le proizvajalec, pooblaščen serviser ali podobno usposobljena oseba.

Ta izdelek vsebuje svetlobni vir razreda energijske učinkovitosti E.

Türkçe

Bu lambada bulunan ampul sadece üretici firma veya yetkili servisi ya da benzer nitelikte bir kişi tarafından değiştirilmelidir.

Bu ürün, E sınıfı enerji verimliliğine sahip ışık kaynağı içerir.

عربي

مصدر الضوء المتضمن داخل هذا المصباح يجب استبداله فقط بواسطة المصنِّع أو وكيله أو فني مختص.

يحتوي هذا المنتج على مصدر إضاءة من فئة كفاءة الطاقة E.

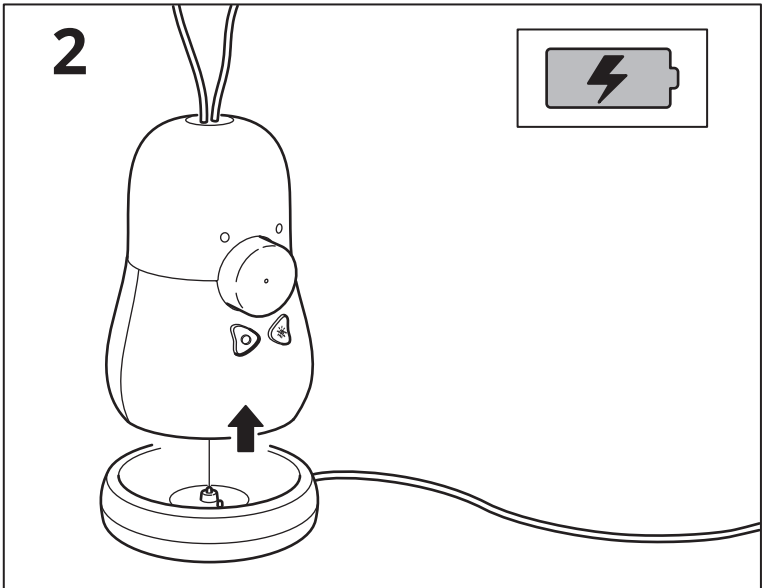
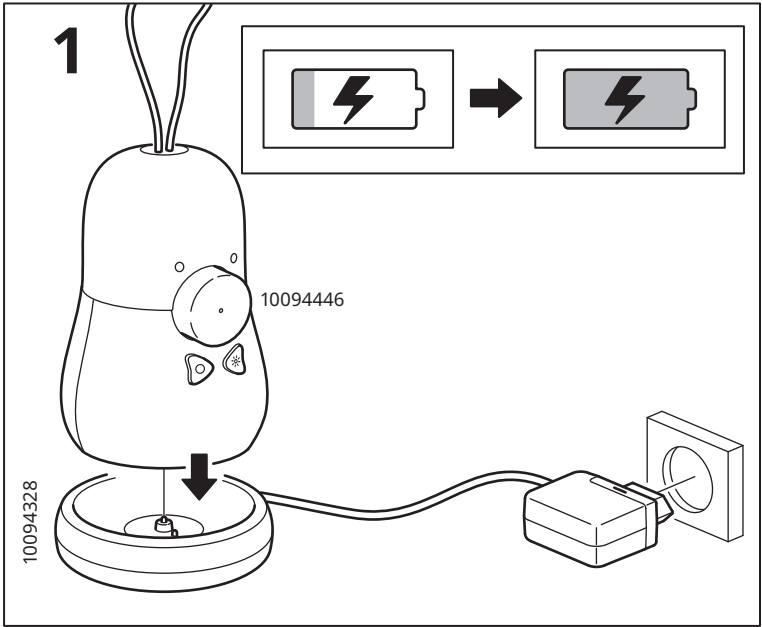

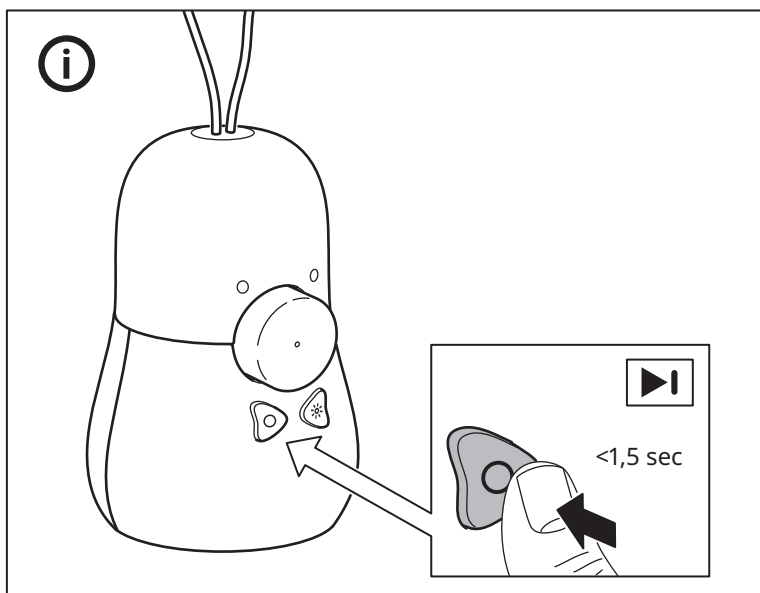
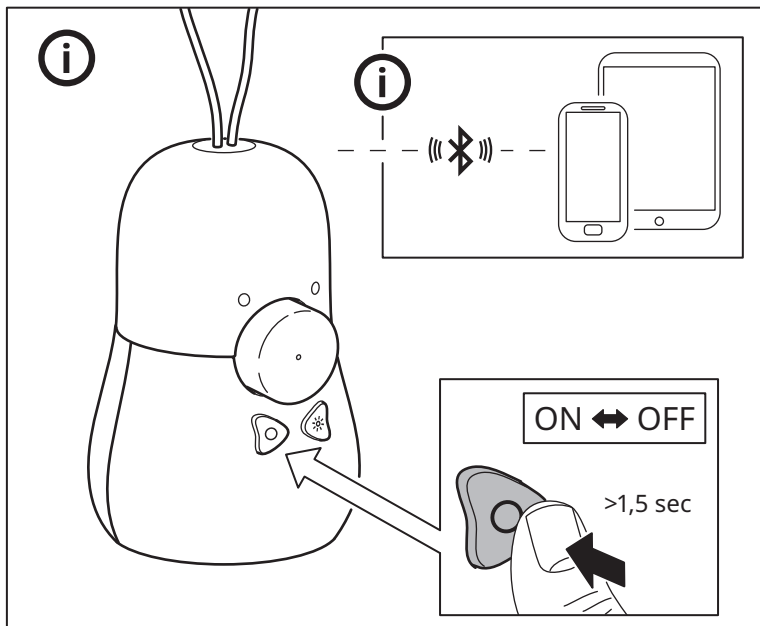

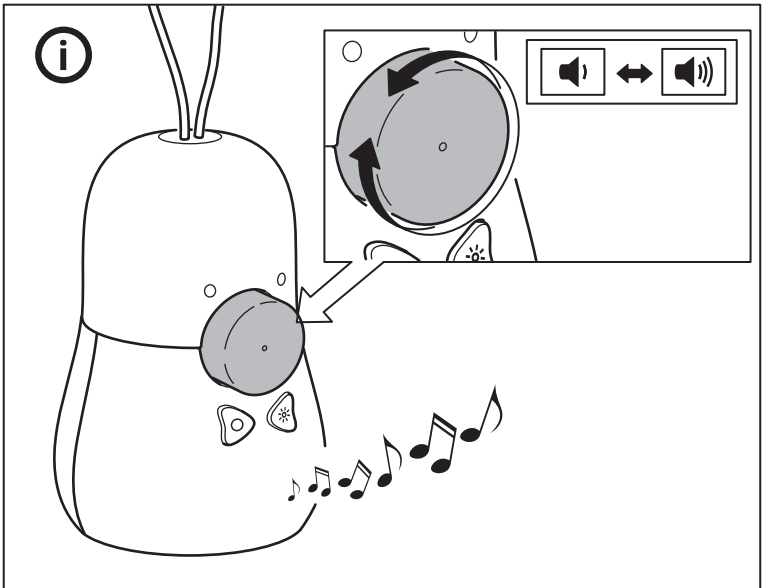
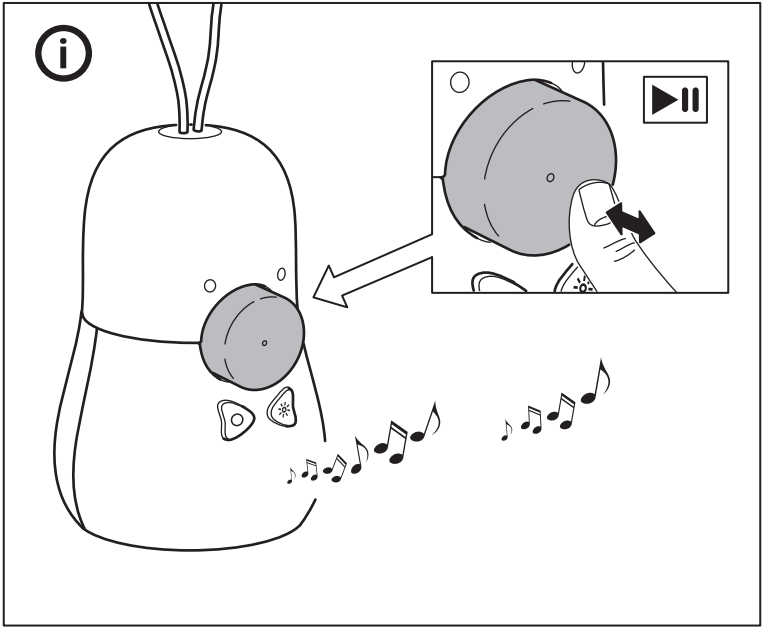

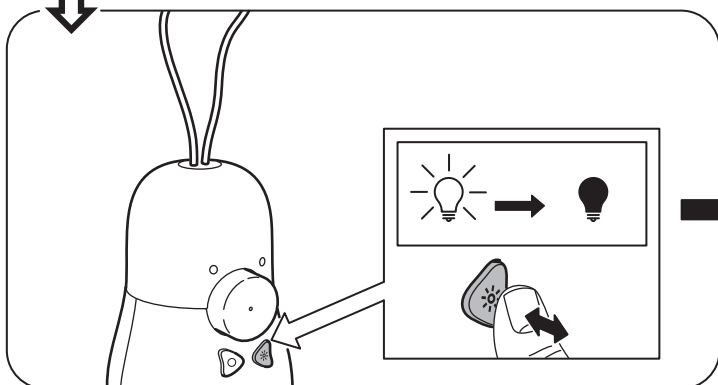
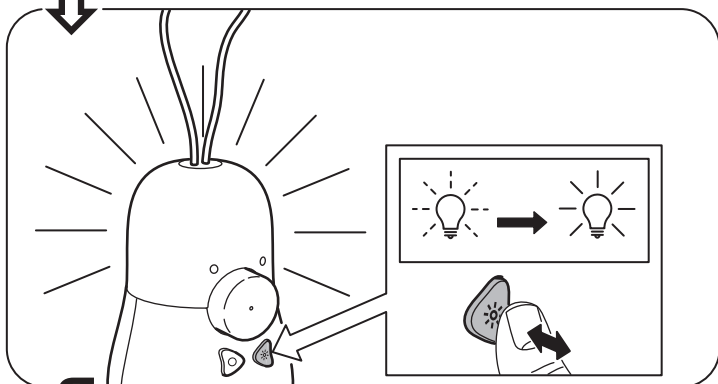
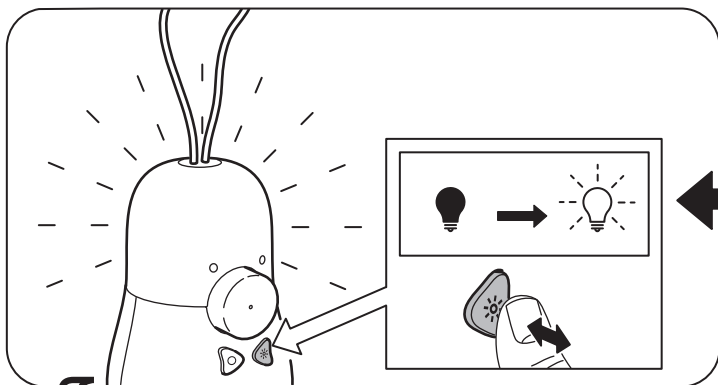

			11
English	12	Latviešu	72
Deutsch	16	Lietuvių	76
Français	20	Portugues	80
Nederlands	24	Româna	84
Dansk	28	Slovensky	88
Íslenska	32	Български	92
Norsk	36	Hrvatski	96
Suomi	40	Ελληνικά	100
Svenska	44	Русский	104
Česky	48	Українська	108
Español	52	Srpski	112
Italiano	56	Slovenščina	116
Magyar	60	Türkçe	120
Polski	64	عربي	124
Eesti	68		

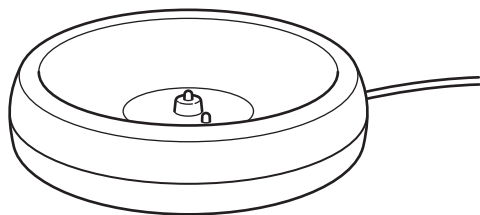
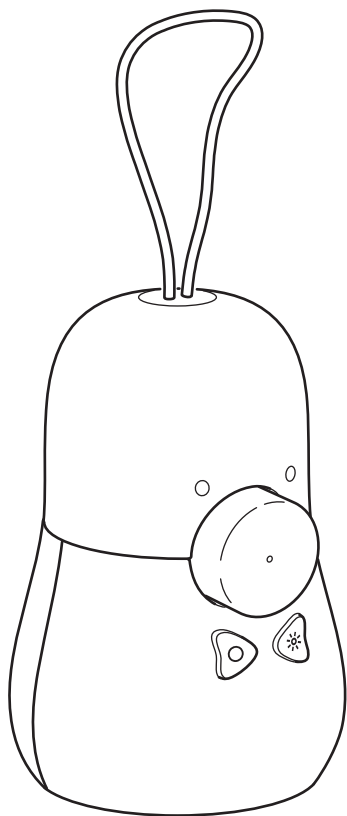

1. Charging dock.
2. Dial for Play/Pause/Volume.
3. Speaker Power On button and skip track.
4. Lamp Switch button.
5. LED status light

LED status

Flashing white: Bluetooth is pairing.

Solid white: Paired to a device.

Flashing red: Low battery.

Solid red: Charging (when speaker is off)

Getting started

Connect the charging dock to a wall outlet and place the speaker in the charging dock (1) for charging your product before the first use and whenever the LED is blinking red to indicate low battery. When charging, the LED will remain red if the speaker is off, and turn off when the battery is fully charged.

Lamp functions



Turning ON/OFF. Press the Lamp switch (4) once to turn it on the disco light function. The light will pulse in different colours when music is played from the speaker. Press the Lamp switch a second time to switch the light to night light mode, and a third time to TURN OFF.

Speaker functions



Turning ON/OFF. Press and hold the Power button (3) to turn ON and OFF your speaker.

Skip. A short press on the Power button will skip to next song.

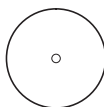

Play/Pause. Press the dial (2) to play or pause music.

Volume. Rotate the dial (2) clockwise to increase volume and anti-clockwise to reduce volume.

Auto-off. If the speaker is not paired to any device, it will turn off automatically after 5 minutes. In case the speaker is paired but no music is playing, it will turn off automatically after 20 minutes.

Bluetooth Pairing

To pair your speaker to a source device, the speaker will have to be in Bluetooth pairing mode. To pair, open Bluetooth setting on your source device and connect to "VAPPEBY Peanut".

The speaker will enter Bluetooth pairing mode automatically when powered on the first time, and any time a previously paired device cannot be found.

To remove previously made Bluetooth pairings, reset the speaker by pressing and holding the volume knob for more than 5 s. Successful factory reset is confirmed by red LED flashing and sound feedback.

Alternatively, go to the Bluetooth menu on your source device and un-pair.

Good to know

- The speaker is protected against dust and water according to IP54.
- Devices may get warm during charging; this is completely normal and they will gradually cool down again after they are fully charged.
- Charging time may vary based on the device's battery capacity, charge level, the age of the battery and the temperature in the surrounding area.
- Storage temperature: -20°C to 25°C (-4°F to 77°F).
- Unplug the product from the power supply before cleaning and when it is not in use.
- It is normal for the battery to become hot during charging and it will gradually cool down after charging.
- Battery should not be left discharged for a longer period.
- Battery should not be charged while in contact with flammable material like textiles.

WARNING:

- Too high volume can damage your hearing
- Only use the included 24V adapter for charging.
- Do not charge product when wet.
- Only charge the product indoors.
- Do not use a defective power supply when charging the product.
- Never install the product in a confined space.
- Always leave a space of at least 5 mm around the product for ventilation.
- Children should be supervised to ensure they do not misuse the product.
- Do not modify, disassemble, open, drop, crush, puncture, or shred battery.
- Do not expose the battery to rain or water.
- Risk of fires and burns. Do not open, crush, heat above 60 °C (140 °F), or incinerate.
- Keep battery away from open flame or sunlight to prevent heat build-up.
- Keep battery away from high voltage devices.
- This product is not a toy, ensure that all persons who use this product read and follow these warnings and instructions.
- Do not short-circuit the battery or its cells.
- In the event of a cell leaking, do not allow the liquid to come in contact with the skin or eyes.

Save these instructions for future use.**Care instructions**

To clean the product, wipe with a soft moistened cloth. Use another soft, dry cloth to wipe dry.

Note!

Never use abrasive cleaners or chemical solvents as this can damage the product.

Product servicing

Do not attempt to repair this product yourself, as opening or removing covers may expose you to dangerous voltage points or other risks.

Disassembly of product and removal of battery is only intended at product end of life and shall be performed by a skilled professional.

Technical data

Model Name: VAPPEBY peanut

Type Number: E2125

Battery capacity: 3.6V DC, 3300 mAh, 12 Wh, Li-ion

Input: 24.0V DC, 0.29A,

Estimated battery play time at 50% volume: 11 - 13 h

Operating temperatures: 0°C to 40°C (32°F to 104°F)

Operating humidity: 0 to 95%RH

Operating Frequency: 2400-2483.5 MHz

Radio output power: 3 dBm (EIRP)

Decorative light: 2 lm, 2600 K

IP Class: IP54

Power Supply unit:**Type:** ICPSW24-7-3**Input:** 100-240 VAC, 50/60 Hz, 0.11A**Output:** 24.0V DC, 0.29 A, Max 7.0W**Average active efficiency:** 80.0 %**No load power consumption:** 0.05W**Indoor use only****Manufacturer: IKEA of Sweden AB**

(commercial registration number: 556074-7551)

Address: Box 702, SE-343 81 Älmhult, SWEDEN

The Bluetooth® word mark and logos are registered trademarks owned by Bluetooth SIG, Inc. and any use of such marks by IKEA is under license. Other trademarks and trade names are those of their respective owners.



The crossed-out wheeled bin symbol indicates that the item should be disposed of separately from household waste. The item should be handed in for recycling in accordance with local environmental regulations for waste disposal. By separating a marked item from household waste, you will help reduce the volume of waste sent to incinerators or land-fill and minimize any potential negative impact on human health and the environment. For more information, please contact your IKEA store.

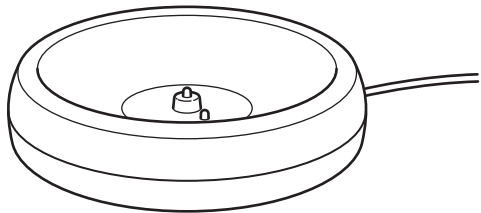
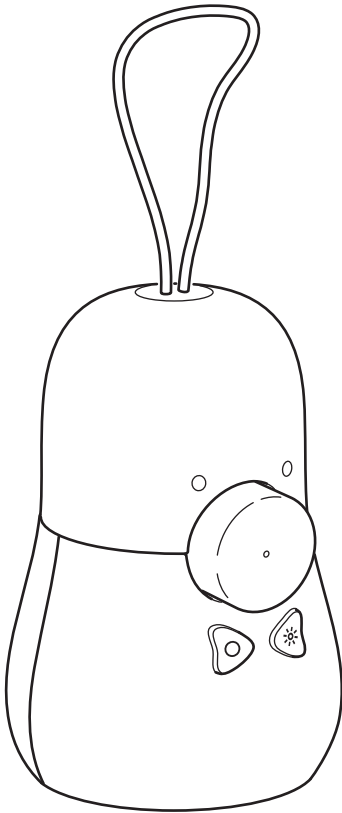

1. Ladestation.
2. Wahlschalter für Wiedergabe/Pause/
Lautstärke.
3. Einschalttaste für Lautsprecher und
Nächster Titel.
4. Lampenschalter.
5. LED-Statusleuchte.

LED-Status

Blinkend weiß: Die Bluetooth-
Verbindung wird hergestellt.

Dauerhaft weiß: Mit einem Gerät
verbunden.

Blinkend rot: Niedriger Akkustand.

Dauerhaft rot: Gerät lädt (bei
ausgeschaltetem Lautsprecher).

Vor dem ersten Gebrauch

Schließe die Ladestation (1) an eine Steckdose an und stelle den Lautsprecher in die Ladestation, um dein Produkt vor dem ersten Gebrauch und immer dann aufzuladen, wenn die LED rot blinkt, um einen niedrigen Akkustand anzuzeigen. Die LED leuchtet während des Ladevorgangs bei ausgeschaltetem Lautsprecher dauerhaft rot und erlischt, wenn der Akku vollständig geladen ist.

Lampenfunktionen



Ein-/Ausschalten. Drücke den Lampenschalter (4) einmal, um die Diskobeleuchtung einzuschalten. Das Licht pulsiert in verschiedenen Farben, wenn Musik aus dem Lautsprecher abgespielt wird. Drücke den Lampenschalter ein zweites Mal, um das Licht in den Nachtlichtmodus umzustellen, und ein drittes Mal, um es auszuschalten.

Lautsprecherfunktionen



Ein-/Ausschalten. Halte die Ein-/Aus-Taste (3) gedrückt, um den Lautsprecher ein- und auszuschalten.

Nächster Titel. Durch kurzes Drücken auf die Ein/Aus-Taste wechselst du zum nächsten Titel.

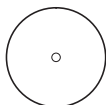

Wiedergabe/Pause. Auf den Wahlschalter (2) drücken, um die Musikwiedergabe zu starten oder anzuhalten.

Lautstärke. Den Wahlschalter (2) im Uhrzeigersinn drehen, um die Lautstärke zu erhöhen, und gegen den Uhrzeigersinn, um die Lautstärke zu senken.

Automatisches Ausschalten. Wenn der Lautsprecher nicht mit einem Gerät verbunden ist, schaltet er sich nach 5 Minuten automatisch aus. Wenn der Lautsprecher verbunden ist, aber keine Musik abgespielt wird, schaltet er sich nach 20 Minuten automatisch aus.

Bluetooth-Verbindung

Um deinen Lautsprecher mit einem Quellgerät zu koppeln, muss sich der Lautsprecher im Bluetooth-Kopplungsmodus befinden. Zum Koppeln öffnest du die Bluetooth-Einstellungen an deinem Quellgerät und verbindest dich mit „VAPPEBY Peanut“.

Der Lautsprecher wechselt automatisch in den Bluetooth-Kopplungsmodus, wenn er zum ersten Mal eingeschaltet wird, und jedes Mal, wenn ein zuvor gekoppeltes Gerät nicht gefunden werden kann.

Um vorherige Bluetooth-Verbindungen zu löschen, setzt du den Lautsprecher zurück, indem du den Lautstärkeregler länger als 5 Sekunden gedrückt hältst. Das erfolgreiche Zurücksetzen auf die Werkseinstellungen wird durch das Blinken der roten LED und ein akustisches Signal bestätigt.

Alternativ kannst du auch das Bluetooth-Menü deines Quellgeräts aufrufen und die Kopplung aufheben.

Praktische Informationen

- Der Lautsprecher ist gemäß IP54 vor Staub und Wasser geschützt.
- Geräte und der Akku können während des Ladevorgangs warm werden. Dies ist völlig normal. Nach einer vollständigen Aufladung findet eine schrittweise Abkühlung statt.
- Die Ladedauer kann je nach Akkuleistung, Ladezustand, Alter des Akkus und Umgebungstemperatur unterschiedlich sein.
- Aufbewahrungstemperatur: -20 °C bis 25 °C.
- Das Produkt vor der Reinigung und bei Nichtgebrauch von der Stromquelle trennen.
- Der Akku sollte nicht über längere Zeit entladen sein.
- Beim Aufladen des Akkus darauf achten, dass er nicht mit brennbaren Materialien (z. B. Textilien) in Berührung ist/kommt.

WARNUNG:

- Eine zu hohe Lautstärke kann das Gehör schädigen.
- Verwende zum Laden nur den mitgelieferten 24-V-Adapter.
- Lade das Gerät nicht auf, wenn es nass ist.
- Lade das Gerät nur im Innenbereich auf.
- Verwende zum Laden des Geräts kein defektes Netzteil.
- Das Produkt niemals in einem engen Raum installieren.
- Für Lüftungszwecke immer einen Freiraum von 5 mm um das Gerät herum lassen.
- Kinder müssen beaufsichtigt werden, um sicherzustellen, dass sie das Produkt nicht unsachgemäß verwenden.
- Der Akku darf nicht verändert, zerlegt, geöffnet, fallen gelassen, gequetscht, durchbohrt oder zerkleinert werden.
- Der Akku darf weder Regen noch Wasser ausgesetzt werden.
- Feuer- und Verbrennungsgefahr. Der Akku darf nicht über 60 °C erhitzt und nicht verbrannt werden.
- Den Akku von offenem Feuer oder Sonnenlicht fernhalten, um eine Hitzeentwicklung zu vermeiden.
- Den Akku von Hochspannungsgeräten fernhalten.
- Dieses Produkt ist kein Spielzeug. Stelle sicher, dass alle Personen, die dieses Produkt benutzen, diese Warnhinweise und Anweisungen lesen und befolgen.
- Der Akku oder seine Zellen dürfen nicht kurzgeschlossen werden.
- Eventuell austretende Flüssigkeiten dürfen nicht mit Haut oder Augen in Berührung kommen.

Diese Anleitung gut aufbewahren.

Pflegehinweise

Zum Reinigen das Produkt mit einem weichen angefeuchteten Tuch abwischen. Anschließend mit einem anderen weichen, trockenen Tuch nachwischen.

Hinweis!

Nie Scheuermittel oder chemische Lösungsmittel verwenden, da diese das Produkt beschädigen können.

Produktwartung

Versuche nie, das Produkt selbst zu reparieren! Wenn du Abdeckungen öffnest oder entfernst, kannst du mit gefährlichen Spannungen oder anderen Gefahren in Kontakt kommen.

Die Zerlegung des Produkts und der Ausbau des Akkus sind nur am Ende der Nutzungsdauer des Produkts vorgesehen und sollten von einer Fachkraft durchgeführt werden.

Technische Daten**Modellbezeichnung:** VAPPEBY Peanut**Typnummer:** E2125**Akkuleistung:** 3,6V DC, 3300 mAh, 12 Wh, Li-Ion**Eingang:** 24,0 V DC, 0,29 A**Geschätzte Akkulaufzeit bei****50 % Lautstärke:** 11–13 Std.**Betriebstemperaturen:** 0 °C–40 °C**Betriebsfeuchtigkeit:** 0–95 % RH**Betriebsfrequenz:** 2400–2483,5 MHz**Sendeleistung:** 3 dBm (EIRP)**Dekorationslicht:** 2 lm, 2600 K**Schutzart:** IP54**Netzteil:****Fabrikat:** ICPSW24-7-3**Eingang:** 100–240 VAC, 50/60 Hz, 0.11 A**Ausgang:** 24,0 V DC, 0,29 A, Max. 7.0 W**Mittlere aktive Effizienz:** 80.0 %**Verbrauch bei Nutzung ohne Leistung:** 0,05 W**Nur für den Innenbereich geeignet****Hersteller:** IKEA of Sweden AB

(Handelsregisternummer: 556074-7551)

Adresse: Box 702, SE-343 81 Älmhult, SCHWEDEN

Die Wortmarke Bluetooth® und die Logos sind eingetragene Marken von Bluetooth SIG, Inc. und werden von IKEA gemäß Lizenzvereinbarung genutzt. Weitere Marken und Markennamen sind Eigentum ihrer jeweiligen Inhaber.



Das Symbol mit der durchgestrichenen Abfalltonne bedeutet, dass das Produkt getrennt vom Haushaltsabfall entsorgt werden muss. Das Produkt muss gem. der örtlichen Entsorgungsvorschriften der Wiederverwertung zugeführt werden. Durch separate Entsorgung des Produkts trägst du zur Minderung des Verbrennungs- oder Deponieabfalls bei und reduzierst eventuelle negative Einwirkungen auf die menschliche Gesundheit und die Umwelt. Weitere Informationen im IKEA Einrichtungshaus.

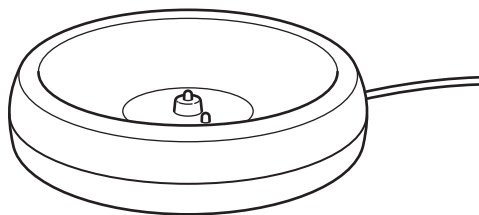
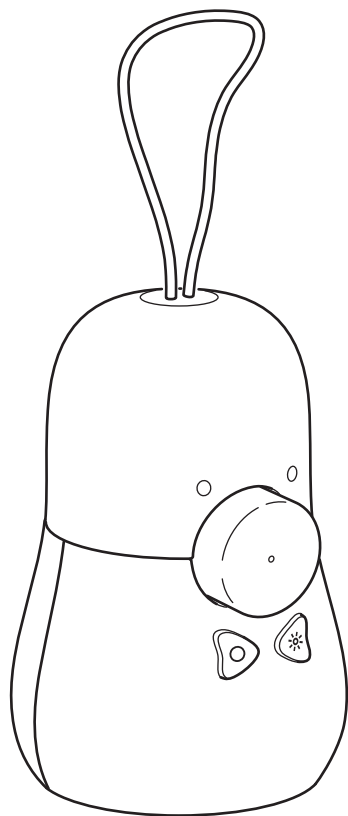

1. Station de charge.
2. Molette de lecture/pause/volume.
3. Bouton d'alimentation du haut-parleur et changement de morceau.
4. Bouton interrupteur de la lampe.
5. Voyant d'état à DEL.

État de la DEL

Blanc clignotant : Bluetooth en cours d'appariement.

Blanc fixe : Apparié à un appareil.

Rouge clignotant : Batterie faible.

Rouge fixe : En cours de charge (lorsque le haut-parleur est éteint).

Mise en route

Connecte la station de charge (1) à une prise murale et place le haut-parleur dans la station de charge pour charger ton produit avant la première utilisation et chaque fois que le voyant clignote en rouge pour indiquer une batterie faible. Lors de la charge, la DEL reste rouge fixe si le haut-parleur est éteint et s'éteint lorsque la batterie est complètement chargée.

Fonctions de la lampe



Mise sous/hors tension. Appuie une fois sur l'interrupteur de la lampe (4) pour activer la fonction d'éclairage disco. La lumière clignote dans différentes couleurs lorsque le haut-parleur émet de la musique. Appuie une deuxième fois sur l'interrupteur de la lampe pour passer la lumière en mode veilleuse et une troisième fois pour l'éteindre.

Fonctions du haut-parleur



Mise sous/hors tension.

Appuie sur le bouton d'alimentation (3) et maintient-le enfoncé pour allumer et éteindre ton haut-parleur.

Passer. Appuie brièvement sur le bouton d'alimentation pour passer à la chanson suivante.

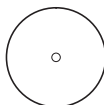

Lecture/Pause. Appuie sur la molette (2) pour écouter ou mettre en pause la musique.

Volume. Fais tourner la molette (2) dans le sens des aiguilles d'une montre pour augmenter le volume et dans le sens inverse des aiguilles d'une montre pour baisser le volume.

Arrêt automatique. Si le haut-parleur n'est apparié à aucun appareil, il s'éteint automatiquement au bout de 5 minutes. Si le haut-parleur est apparié mais qu'aucune musique n'est en cours de lecture, il s'éteindra automatiquement au bout de 20 minutes.

Appariement Bluetooth

Pour appairer ton haut-parleur à un appareil source, le haut-parleur doit être en mode d'appariement Bluetooth. Pour appairer, ouvre le réglage Bluetooth sur ton appareil source et connecte-toi à « VAPPEBY Peanut ».

Le haut-parleur entre automatiquement en mode d'appariement Bluetooth la première fois qu'il est allumé et chaque fois qu'un appareil précédemment apparié est introuvable.

Pour supprimer les appariements Bluetooth précédents, réinitialise le haut-parleur en appuyant sur le bouton de volume et en le maintenant enfoncé pendant plus de 5 secondes. Si la réinitialisation est réussie, la DEL rouge clignote et un son se fait entendre.

Tu peux également accéder au menu Bluetooth de ton appareil source et dissocier.

Bon à savoir

- Le haut-parleur est protégé contre la poussière et l'eau selon IP54.
- L'appareil et la batterie peuvent chauffer pendant la charge. C'est tout à fait normal et ils refroidiront progressivement après avoir été complètement chargés.
- Le temps de charge peut varier en fonction de la capacité de batterie de l'appareil,

du niveau de charge, de l'âge de la batterie et de la température dans la zone environnante.

- Température de stockage : -20 °C à 25 °C (-4 °F à 77 °F).
- Débranche le produit de l'alimentation avant de le nettoyer et lorsqu'il n'est pas utilisé.
- La batterie ne doit pas rester déchargée pendant une période prolongée.
- La batterie ne doit pas être rechargée lorsqu'elle est en contact avec des matériaux inflammables, tels que des textiles.

AVERTISSEMENT :

- Un volume trop élevé peut endommager ton audition.
- Utiliser uniquement l'adaptateur 24 V inclus pour la charge.
- Ne charger pas le produit lorsqu'il est mouillé.
- Ne charger le produit qu'à l'intérieur.
- N'utiliser pas une alimentation défectueuse lors de la charge du produit.
- N'installer jamais le produit dans un espace confiné.
- Veiller toujours à laisser un espace d'au moins 5 mm autour de l'appareil afin d'assurer sa ventilation.
- Surveiller toujours les enfants pour s'assurer qu'ils ne font pas un mauvais usage du produit.
- Ne pas modifier, démonter, ouvrir, laisser tomber, écraser, perforer ou déchiqueter la batterie.
- Ne pas exposer la batterie à la pluie ou à l'eau.
- Risque d'incendies et de brûlures. Ne chauffe pas au-dessus de 60 °C (140 °F) et incinère la batterie.
- Tenir la batterie à l'écart des flammes nues ou de la lumière du soleil pour éviter l'accumulation de chaleur.
- Tenir la batterie éloignée des appareils à haute tension.
- Ce produit n'est pas un jouet, s'assurer que toutes les personnes qui utilisent ce produit lisent et suivent ces avertissements et instructions.
- Ne pas court-circuiter la batterie ou ses éléments.
- En cas de fuite d'un élément de batterie, ne pas laisser le liquide entrer en contact avec la peau ou les yeux.

Conserve ces instructions pour une utilisation ultérieure.

Instructions d'entretien

Pour nettoyer le produit, essuie-le avec un chiffon doux et humide. Utilise un autre chiffon doux et sec pour le sécher.

Remarque !

N'utilise jamais de produits de nettoyage abrasifs ni de solvants chimiques, car ils peuvent endommager le produit.

Entretien du produit

N'essaie pas de réparer ce produit toi-même. Ouvrir ou retirer des couvercles peut t'exposer à des pointes de tension dangereuses ou à d'autres dangers.

Le démontage du produit et le retrait de la batterie ne sont prévus qu'à la fin du cycle de vie du produit et doivent être effectués par un professionnel qualifié.

Données techniques

Nom du modèle : VAPPEBY peanut

Numéro de type : E2125

Capacité de la batterie : 3,6 V CC, 3300 mAh, 12 Wh, Li-ion

Entrée : 24,0 V CC, 0,29 A

Autonomie estimée de la batterie à**50 % du volume** : 11-13 heures**Températures de fonctionnement** : 0 °C à 40 °C (32 °F à 104 °F)**Humidité en service** : 0 à 95 % d'HR**Fréquence de fonctionnement** : 2400-2483,5 Mhz**Puissance de sortie radio** : 3 dBm (EIRP)**Lumière décorative** : 2 lm, 2600 K**Classe IP** : IP54**Bloc d'alimentation :****Type** : ICPSW24-7-3**Entrée** : 100-240 V CA, 50/60 Hz, 0.11 A**Sortie** : 24.0 V CC, 0.29 A, 7.0 W max.**Efficacité active moyenne** : 80.0 %**Consommation d'énergie à vide** : 0.05 W**Utilisation à l'intérieur uniquement****Fabricant** : IKEA of Sweden AB

(numéro d'immatriculation : 556074-7551)

Adresse : Box 702, SE-343 81 Älmhult, SUÈDE

Les logos et la marque Bluetooth® sont des marques déposées de Bluetooth SIG, Inc. ; toutes les utilisations de ces marques par IKEA sont régies par des accords de licence. Toutes les autres marques commerciales ou noms commerciaux sont la propriété de leurs titulaires respectifs.



Le pictogramme de la poubelle barrée indique que le produit doit faire l'objet d'un tri. Il doit être recyclé conformément à la réglementation environnementale locale en matière de déchets. En triant les produits portant ce pictogramme, vous contribuez à réduire le volume des déchets incinérés ou enfouis, et à diminuer tout impact négatif sur la santé humaine et l'environnement. Pour plus d'information, merci de contacter votre magasin IKEA.

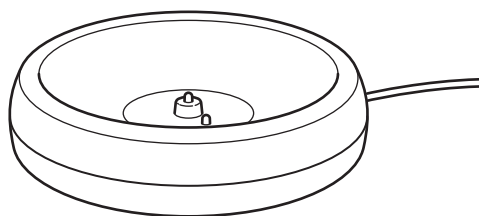
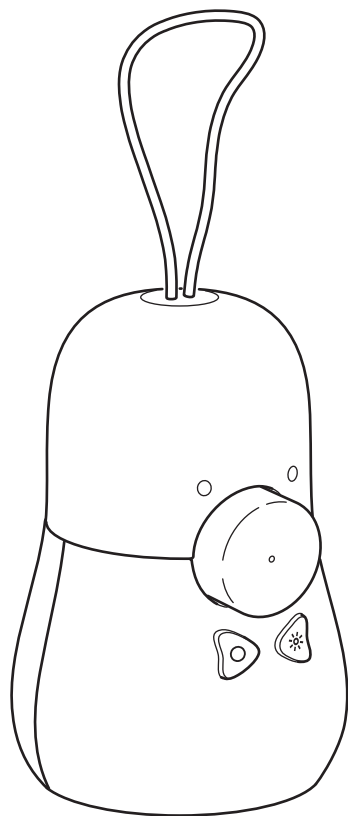

1. Oplaadstation.
2. Knop voor afspelen/pauzeren/volume.
3. Aanknop luidspreker en sla track over.
4. Lampschakelaar.
5. LED-statuslampje.

LED-status

Knipperend wit: Bluetooth wordt gekoppeld.

Constant wit: Gekoppeld aan een apparaat.

Knipperend rood: Batterij bijna leeg.

Constant rood: Bezig te laden (wanneer luidspreker is uitgeschakeld).

Aan de slag

Sluit het oplaadstation (1) aan op een stopcontact en plaats de luidspreker in het oplaadstation om je product op te laden vóór het eerste gebruik en elke keer dat de LED rood knippert om aan te geven dat de batterij bijna leeg is. Tijdens het opladen blijft de LED constant rood branden als de luidspreker is uitgeschakeld en gaat uit wanneer de batterij volledig is opgeladen.

Lampfuncties



Aan- en uitzetten. Druk eenmaal op de lampschakelaar (4) om de discolichtfunctie in te schakelen. Het licht pulseert in verschillende kleuren wanneer muziek via de luidspreker wordt afgespeeld. Druk een tweede keer op de lampschakelaar om het licht in de nachtluchtstand te zetten en een derde keer om hem uit te zetten.

Luidsprekerfuncties



Aan- en uitzetten. Houd de aan/uit-knop (3) ingedrukt om de luidspreker aan en uit te zetten.

Overslaan. Een korte druk op de aan/uit-knop brengt je naar het volgende nummer.

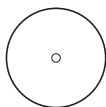

Afspelen/Pauze. Druk op de knop (2) om muziek af te spelen of te pauzeren.

Volume. Draai de knop (2) met de klok mee om het geluid harder te zetten en tegen de klok in om het geluid zachter te zetten.

Automatisch uitzetten. Als de luidspreker niet aan een apparaat is gekoppeld, gaat hij automatisch na 5 minuten uit. Als de luidspreker is gekoppeld, maar er wordt geen muziek afgespeeld, gaat hij na 20 minuten automatisch uit.

Bluetooth-koppeling

Als je je luidspreker wilt koppelen aan een bronapparaat, moet de luidspreker in de Bluetooth-koppelingsstand staan. Om te koppelen, open je de Bluetooth-instelling op je bronapparaat en maak je verbinding met "VAPPEBY Peanut".

De luidspreker gaat automatisch naar de Bluetooth-koppelingsstand wanneer hij voor de eerste keer wordt aangezet en wanneer een eerder gekoppeld apparaat niet kan worden gevonden.

Als je eerdere Bluetooth-koppelingen wilt verwijderen, stel je de luidspreker opnieuw in door de volumeknop langer dan 5 seconden ingedrukt te houden. U krijgt bevestiging van een geslaagde fabrieksreset door de rode LED die knippert en een geluid dat te horen is.

U kunt ook naar het Bluetooth-menu op uw bronapparaat gaan en ontkoppelen.

Goed om te weten

- De luidspreker is beschermd tegen stof en water volgens IP54.
- Apparaten en de batterij kunnen warm worden tijdens het opladen. Dit is normaal. Ze zullen geleidelijk weer afkoelen nadat ze volledig zijn opgeladen.
- De oplaadtijd kan variëren afhankelijk van de batterijcapaciteit van het apparaat, het laadniveau, de leeftijd van de batterij en de omgevingstemperatuur.
- Bewaartemperatuur: -20°C tot 25°C (-4°F tot 77°F).
- Haal de stekker van het product uit de voeding voordat je het schoonmaakt en wanneer het niet wordt gebruikt.

- Voorkom dat de batterij lange tijd leeg blijft.
- Laad de batterij niet op in de buurt van brandbaar materiaal, zoals textiel.

WAARSCHUWING:

- Een te hoog volume kan je gehoor beschadigen.
- Gebruik alleen de meegeleverde 24V-adapter om op te laden.
- Laad het product niet op als het nat is.
- Laad het product alleen binnenshuis op.
- Gebruik geen defecte voeding bij het opladen van het product.
- Installeer het product nooit in een krappe ruimte.
- Laat altijd ten minste 5 mm ruimte rondom het product over voor ventilatie.
- Er moet op worden toegezien dat kinderen het product niet verkeerd gebruiken.
- Je mag de batterij niet aanpassen, demonteren, openmaken, laten vallen, verbrijzelen, doorboren of verscheuren.
- Stel de batterij niet bloot aan regen of water.
- Risico op brand en brandwonden. Verwarm niet boven 60°C (140 °F) en verbrand de batterij niet.
- Houd de batterij uit de buurt van open vuur of zonlicht om een te hoge warmteontwikkeling te voorkomen.
- Houd de batterij uit de buurt van hoogspanningsapparatuur.
- Dit product is geen speelgoed, zorg dat iedereen die dit product gebruikt deze waarschuwingen en instructies leest en volgt.
- Veroorzaak geen kortsluiting met de batterij of de batterijcellen.
- Let bij lekkage van cellen op dat de vloeistof niet in contact komt met de huid of ogen.

Bewaar deze instructies voor toekomstig gebruik.**Onderhoudsinstructies**

Neem het product af met een zachte vochtige doek. Gebruik een andere droge doek om het af te drogen.

Let op!

Gebruik geen schurende schoonmaakmiddelen of chemische oplosmiddelen omdat die het product kunnen beschadigen.

Onderhoud van het product

Probeer dit product niet zelf te repareren. Het openen of verwijderen van deksels kan blootstelling aan gevaarlijke spanning of andere risico's veroorzaken.

Demontage van het product en verwijdering van de batterij wordt alleen aan het einde van de levenscyclus van het product gedaan en moet worden uitgevoerd door een daartoe opgeleiden professional.

Technische gegevens

Modelnaam: VAPPEBY peanut

Typenummer: E2125

Batterijcapaciteit: 3,6V DC, 3300 mAh, 12 Wh, Li-ion

Ingangsvermogen: 24,0 V GELIJKSTROOM, 0,29 A

Geschatte speeltijd van de batterij op 50% volume: 11-13 uur

Bedrijfstemperatuur: 0°C tot 40°C (32°F tot 104°F)

Luchtvochtigheid tijdens bedrijf: 0 tot 95% RH

Bedrijfsfrequentie: 2400-2483,5 MHz
Radio uitgangsvermogen: 3 dBm (EIRP)
Decoratief licht: 2 lm, 2600 K
IP-klasse: IP54

Voedingseenheid:

Type: ICPSW24-7-3

Ingangsvermogen: 100-240 VAC, 50/60 Hz, 0.11 A

Uitgangsvermogen: 24.0 V DC, 0.29 A, Max 7.0 W

Gemiddelde actieve efficiëntie: 80.0%

Stroomverbruik bij geen belasting: 0.05 W

Alleen voor gebruik binnenshuis

Fabrikant: IKEA of Sweden AB

(handelsregisternummer: 556074-7551)

Adres: Box 702, SE-343 81 Älmhult, ZWEDEN



Het Bluetooth®-woordmerk en de logo's zijn geregistreerde handelsmerken van Bluetooth SIG, Inc., en IKEA gebruikt deze merken onder licentie. Andere handelsmerken en handelsnamen zijn eigendom van hun respectieve eigenaars.



Het symbool met de doorgestreepte vuilnisbak op wieltjes geeft aan dat het product gescheiden van het huishoudelijk afval moet worden aangeboden. Het product moet worden ingeleverd voor recycling in overeenstemming met de plaatselijke milieuvorschriften voor afvalverwerking. Breng het naar de plaatselijke milieustraat of het dichtstbijzijnde IKEA woonwarenhuis. Door producten met dit symbool te scheiden van het huishoudelijk afval, help je de hoeveelheid afval naar verbrandingsovens of stortplaatsen te verminderen en eventuele negatieve invloeden op de volksgezondheid en het milieu te minimaliseren. Voor meer informatie neem contact op met IKEA.

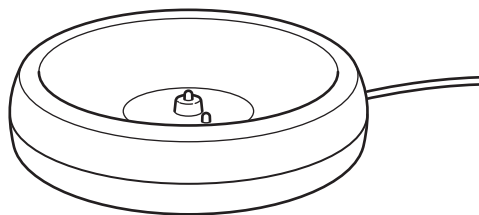
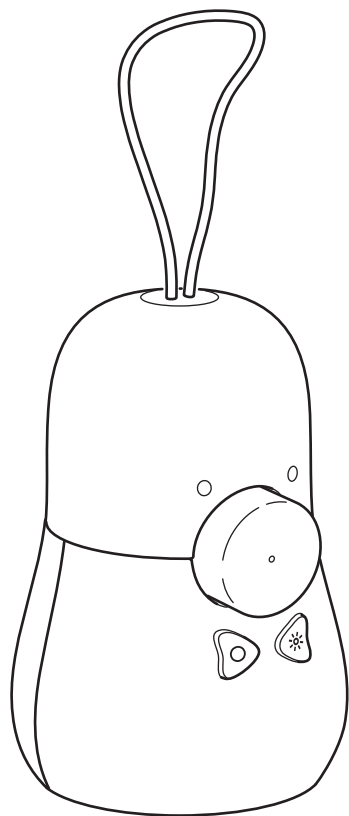

1. Opladningsstation.
2. Drejeknap til Pause/Afspil/Lydstyrke
3. Knap til at tænde/slukke højttaleren med og til at springe over numre.
4. Lampekontakt.
5. LED-statusindikator.

LED-status

Blinker hvidt: Bluetooth-parring udføres.

Stabil hvidt: Parret med en enhed.

Blinker rødt: Lavt batteriniveau.

Stabil rødt: Oplader (når højttaleren er slukket).

Sådan kommer du i gang

Tilslut opladningsstationen (1) til en stikkontakt, og placer højttaleren i opladningsstationen for at oplade produktet før første brug, og når LED'en blinker rødt for at indikere lavt batteri. Under opladning lyser LED'en konstant rød, hvis højttaleren er slukket, og holder op med at lyse, når batteriet er fuldt opladet.

Lampens funktioner



TÆND OG SLUK. Tryk én gang på lampekontakten (4) for at tænde diskolysfunktionen. Lyset vil pulsere i forskellige farver, når der afspilles musik fra højttaleren. Tryk på lampekontakten endnu en gang for at skifte lyset til natlystilstand, og en tredje gang for at slukke for den.

Højttalerens funktioner



TÆND OG SLUK.

Tryk på tænd/sluk-knappen (3), og hold den inde for at tænde og slukke for højttaleren.

Spring over. Ved at trykke et kort tryk på tænd/sluk-knappen springer du videre til næste sang.

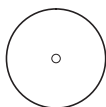

Afspil/Pause. Tryk på drejeknappen (2) for at afspille musik eller sætte musikken på pause.

Lydstyrke. Drej drejeknappen (2) med uret for at skrue op for lydstyrken og mod uret for at skrue ned for lydstyrken.

Auto-sluk. Hvis højttaleren ikke parres med en enhed, slukker den automatisk efter 5 minutter. Hvis højttaleren parres, men der ikke afspilles musik, slukker den automatisk efter 20 minutter.

Bluetooth-parring

For at parre din højttaler med en kildeenhed skal højttaleren være i Bluetooth-parringstilstand. For at udføre parring skal du åbne Bluetooth-indstillingen på din kildeenhed og oprette forbindelse til "VAPPEBY Peanut".

Højttaleren skifter automatisk til Bluetooth-parringstilstand første gang, den tændes, og når en tidligere parret enhed ikke kan findes.

For at fjerne tidligere Bluetooth-parring skal du nulstille højttaleren ved at trykke på lydstyrkeknapen og holde den inde i mere end 5 sekunder. En vellykket nulstilling til fabriksindstillingerne bekræftes ved, at den røde LED blinker, og at der afgives en lyd. Alternativt kan du gå til Bluetooth-menuen på din kildeenhed og annullere parringen.

Nyttig viden

- Højttaleren er beskyttet mod støv og vand i overensstemmelse med IP54.
- Enheder og batteriet kan blive varmt under opladning. Det er helt normalt, og de vil gradvist køle af igen, når de er fuldt opladet.
- Opladningstiden kan variere afhængigt af enhedens batterikapacitet og opladningsniveau, batteriets alder samt omgivelsestemperaturen.
- Opbevaringstemperatur: -20 °C til 25 °C.
- Frakobl produktet fra strømkilden, inden det rengøres, og når det ikke er i brug.
- Batteriet bør ikke efterlades i afladet tilstand i længere tid.
- Batteriet må ikke oplades, mens det er i kontakt med brændbart materiale som f.eks. tekstiler.

ADVARSEL:

- For høj lydstyrke kan beskadige din hørelse.
- Brug kun den medfølgende 24 V-adapter til opladning.
- Oplad ikke produktet, når det er vådt.
- Oplad kun produktet indendørs.
- Brug ikke en defekt strømforsyning, når produktet oplades.
- Produktet må ikke anbringes på et trangt sted.
- Sørg altid for, at der er mindst 5 mm omkring produktet af hensyn til ventilationen.
- Børn skal være under opsyn for at sikre, at de ikke misbruger produktet.
- Du må ikke ændre, adskille, åbne, tabe, mase, punktere eller makulere batteriet.
- Udsæt ikke batteriet for regn eller vand.
- Risiko for brand og forbrændinger. Undlad opvarmning over 60 °C, og destruer ikke batteriet ved forbrænding.
- Hold batteriet på afstand af åben ild eller sollys for at forhindre overophedning.
- Hold batteriet på afstand af højspændingsenheder.
- Dette produkt er ikke et legetøj. Sørg for, at alle personer, der bruger produktet, har læst og følger disse advarsler og anvisninger.
- Undgå at kortslutte batteriet eller dets celler.
- Hvis en celle lækker, må væsken ikke komme i kontakt med huden eller øjnene.

Gem denne brugsanvisning til senere brug.**Vedligeholdelsesanvisninger**

Rengør produktet ved at tørre det af med en blød, fugtig klud. Tør efter med en anden blød og tør klud.

Bemærk!

Brug aldrig slibende rengøringsmidler eller opløsningsmidler, da de kan beskadige produktet.

Reparation af produktet

Forsøg ikke selv at reparere produktet, da åbning eller fjernelse af dæksler kan medføre risiko for elektrisk stød eller andre risici.

Demontering af produktet og fjernelse af batteriet skal kun finde sted ved afslutningen af produktets levetid og skal udføres af en faglært professionel.

Tekniske data

Modelnavn: VAPPEBY peanut

Typenummer: E2125

Batterikapacitet: 3,6 V DC, 3300 mAh, 12 Wh, Li-ion

Indgangsspænding: 24,0 V DC, 0,29 A

Batteriets anslåede afspilningstid ved

50 % lydstyrke: 11-13 timer

Driftstemperaturer: 0° C til 40° C

Luftfugtighed under drift: 0 til 95 % RH

Driftsfrekvens: 2.400-2.483,5 MHz

Radioudgangseffekt: 3 dBm (EIRP)

Stemmingsbelysning: 2 lm, 2600 K

Kapslingsklasse: IP54

Strømforsyningsenhed:**Type:** ICPSW24-7-3**Indgangsspænding:** 100-240 VAC, 50/60 Hz, 0.11 A**Udgangsspænding:** 24.0 V DC, 0.29 A, maks. 7.0 W**Gennemsnitlig effektivitet i aktiv tilstand:** 80.0 %**Elforbrug i ubelastet tilstand:** 0.05 W**Må kun bruges indendørs****Producent: IKEA of Sweden AB**

(CVR-nummer: 556074-7551)

Adresse: Box 702, SE-343 81, Älmhult, SVERIGE

Bluetooth®-ordmærket og logoerne er registrerede varemærker, der ejes af Bluetooth SIG, Inc. og IKEAs brug af disse mærker sker under licens. Andre varemærker og handelsnavne tilhører de respektive ejere.



Symbolet med den overkrydsede affaldsspand på hjul angiver, at produktet skal bortskaffes adskilt fra husholdningsaffald. Produktet skal indleveres til genbrug i henhold til den lokale miljølovgivning for bortskaffelse af affald. Ved at adskille produktet fra husholdningsaffald hjælper du med at reducere den mængde affald, der sendes til forbrænding eller på lossepladsen, og minimerer eventuelle negative indvirkninger på menneskers sundhed og miljøet. Kontakt det nærmeste IKEA varehus for at få flere oplysninger.

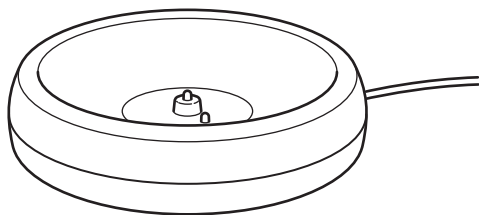
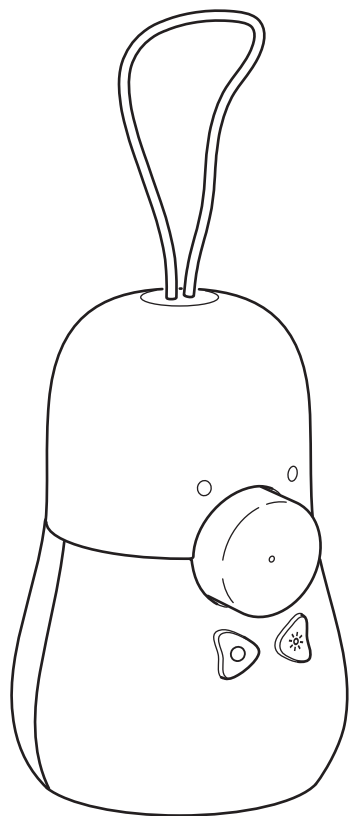

1. Hleðslubryggja.
2. Spila/Hlé/Hljóðstyrkur
3. Hnappur til að kveikja á hátalara og sleppa lagi.
4. Ljósrofi.
5. LED stöðuljós.

Staða LED ljóss

Blikkandi hvítt: Bluetooth er að para saman.

Stöðugt hvítt: Parað við tæki.

Blikkandi rautt: Lítið eftir af rafhlöðu.

Stöðugt rautt: Í hleðslu (þegar slökkt er á hátalara).

Hafist handa

Tengdu hleðslubryggjuna (1) við vegginnstungu og settu hátalarann í hleðslubryggjuna til að hlaða vöruna fyrir fyrstu notkun og hvenær sem LED ljósið blikkar rautt til að gefa til kynna litla rafhlöðu. Við hleðslu helst LED ljósið stöðugt rautt ef slökkt er á hátalaranum og það slökkvar þegar rafhlaðan er fullhlaðin.

Aðgerðir lampa



Til að kveikja/slökkva. Ýttu á rofann (4) á lampanum einu sinni til að kveikja á diskóljósum. Ljósið mun blikka í ólíkum litum þegar tónlist er spiluð úr hátalaranum. Ýttu aftur á rofann til að stilla ljósið á næturljós og ýttu á rofann í þriðja skipti til að slökkva á ljósinu.

Aðgerðir hátalara



Til að kveikja/slökkva.

Ýttu á og haltu inni aflrofanum (3) til að kveikja og slökkva á hátalaranum.

Sleppa. Ef ýtt er stutt á aflrofan er skipt yfir í næsta lag.

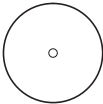

Spila/Hlé. Ýttu á hnappinn (2) til að spila tónlist eða gera hlé á henni.

Hljóðstyrkur. Snúðu hnappinum (2) réttisælis til að hækka hljóðstyrkinn og rangsælis til að lækka.

Sjálfvirk slökkun. Ef hátalarinn er ekki paraður við neitt tæki slekkur hann sjálfkrafa á sér eftir 5 mínútur. Ef hátalarinn er paraður en engin tónlist er í spilun slekkur hann sjálfkrafa á sér eftir 20 mínútur.

Pörun við Bluetooth

Til að para hátalarann þinn við upprunatæki verður hátalarinn að vera í Bluetooth-pörunarham. Til að para skaltu opna Bluetooth-stillingu á upprunatækinu þínu og tengja við "VAPPEBY Peanut".

Hátalarinn mun fara í Bluetooth-pörunarstillingu sjálfkrafa í fyrsta skipti sem kveikt er á honum og þegar ekki er hægt að finna tæki sem var áður parað við hann.

Til að fjarlægja fyrri Bluetooth pörun skaltu endurstilla hátalarann með því að ýta á og halda hljóðstyrkstakkanum í meira en 5 sekúndur. Verksmiðjustilling er staðfest þegar rautt LED ljós blikkar og hljóðmerki heyrst.

Einnig geturðu farið í Bluetooth valmyndina í upprunatækinu og afparað.

Gott að vita

- Hátalarinn er varinn gegn ryki og vatni samkvæmt IP54.
- Tæki og rafhlaðan geta hitnað við hleðslu. Þetta er fullkomlega eðlilegt og tækin munu kólna smám saman aftur eftir að þau eru fullhlaðin.
- Hleðslutími getur verið breytilegur eftir rafhlöðugetu tækisins, hleðslu þess, aldri rafhlöðunnar og umhverfishita.
- Geymsluhitastig -20° C til 25° C (-4° F til 77° F).
- Taktu tækið úr sambandi áður en það er þrifið og þegar það er ekki í notkun.
- Ekki ætti að láta rafhlöðuna vera tóma í lengri tíma.
- Ekki ætti að hlaða rafhlöðuna á meðan hún er í snertingu við eldfim efni, svo sem vefnaðarvöru.

VIÐVÖRUN:

- Of hár hljóðstyrkur getur skaðað heyrn.
- Notaðu eingöngu meðfylgjandi 24V straumbreytinn til að hlaða.
- Ekki hlaða vöruna þegar hún er blaut.
- Vöruna má eingöngu hlaða innandyra.
- Ekki nota bilaðan aflgjafa til að hlaða vöruna.
- Aldrei setja vöruna upp í lokuðu rými.
- Hafðu alltaf a.m.k. 5 mm pláss í kringum vöruna svo lofti um hana.
- Hafa ætti eftirlit með börnum til að tryggja að þau noti ekki tækið rangt.
- Ekki breyta, taka í sundur, opna, missa, kremja, gata eða rífa rafhlöðuna.
- Ekki láta rafhlöðuna komast í snertingu við regn eða vatn.
- Hætta á eldsvoða og bruna. Ekki hita yfir 60° C (140° F) og ekki brenna rafhlöðuna.
- Haltu rafhlöðunni fjarri opnum loga eða sólarljósi til að koma í veg fyrir hitamyndun.
- Haltu rafhlöðunni fjarri háspennubúnaði.
- Þessi vara er ekki leikfang, gættu þess að allir sem nota þessa vöru lesi og fylgi þessum viðvörðunum og leiðbeiningum.
- Ekki tengja framhjá rafhlöðunni eða hlöðum hennar.
- Ef lekur úr rafhlöðunni skal ekki láta vökvann komast í snertingu við húð eða augu.

Geymið þessar leiðbeiningar til notkunar síðar.**Leiðbeiningar um umhirðu**

Strjúkið af tækinu með mjúkum og rökum klút. Notið annan mjúkan og þurrkan klút til að þurrka.

Athugið!

Notið aldrei slípi efni eða leysiefni þar sem slíkt getur skemmt vöruna.

Viðhald vörunnar

Reynið aldrei sjálf að gera við tækið þar sem það getur útsett ykkur fyrir hættulega rafspennu og aðra hættu.

Eingöngu hæfur fagmaður má taka vöruna í sundur og fjarlægja rafhlöðuna og það má eingöngu gera þegar endingartíma vörunnar er lokið.

Tæknilýsing

Gerðarheiti: VAPPEBY peanut

Tegundarnúmer: E2125

Afkastageta rafhlöðu: 3,6V DC, 3300 mAh, 12 Wh, Li-ion

Inntak: 24,0V DC, 0,29A

Áætluð ending rafhlöðu við

50% hljóðstyrk: 11-13 klst.

Hitastig við notkun: 0°C til 40°C (32°F til 104°F)

Rakastig við notkun: 0 til 95% RH

Vinnslutíðni: 2400-2483,5 MHz

Frálagsafl útvarps: 3 dBm (EIRP)

Ljós: 2 lm, 2600 K

IP-flokkur: IP54

Rafmagnseining:**Tegund:** ICPSW24-7-3**Inntak:** 100-240 VAC, 50/60 Hz, 0.11A**Úttaksafi:** 24.0V DC, 0.29 A, HáM.7.0W**Meðalskilvirkni þegar tækið er í gangi:** 80.0%**Aflþörf í hvíld:** 0.05W**Aðeins til notkunar innanhúss****Framleiðandi:** IKEA of Sweden AB

(skráningarnúmer í fyrirtækjaskrá: 556074-7551)

Heimilisfang: Box 702, SE-343 81 Älmhult, SVÍPÞÓÐ

Bluetooth® orðmerki og myndmerki eru skrásett vörumerki í eigu Bluetooth SIG, Inc. og öll notkun IKEA á slíkum merkjum eru samkvæmt leyfum. Önnur vörumerki og vöruheiti eru í eigu viðkomandi eigenda.



Táknið með mynd af ruslatunnu með krossi yfir þýðir að ekki má farga vörinni með venjulegu heimilissorpi. Vörinni þarf að skila í endurvinnslu eins og lög gera ráð fyrir á hverjum stað fyrir sig. Með því að henda slíkum vörum ekki með venjulegu heimilissorpi hjálpar þú til við að draga úr því magni af úrgangi sem þarf að brenna eða nota sem landfyllingu og lágmarkar möguleg neikvæð áhrif á heilsu fólks og umhverfið. Þú færð nánari upplýsingar í IKEA versluninni.

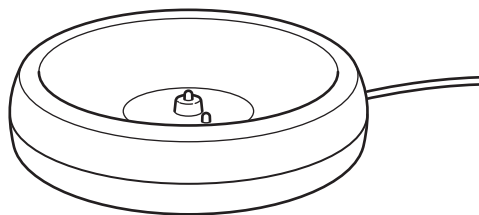
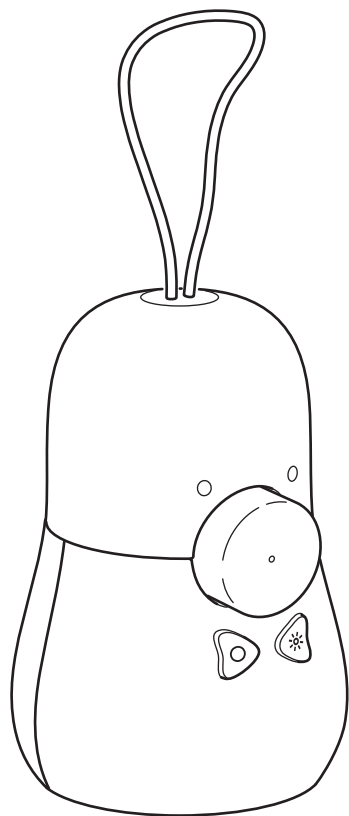

1. Ladestasjon.
2. Hjul til avspilling/pause/volum.
3. Knapp for å slå på høyttaleren og gå til neste spor.
4. Lampeknapp.
5. LED-statuslys.

LED-status

Blinker hvitt: Bluetooth sammenkobles.

Lyser hvitt: Sammenkoblet med en enhet.

Blinker rødt: Lavt batterinivå.

Lyser rødt: Lader (når høyttaleren er slått av).

Kom i gang

Koble ladestasjonen (1) til en stikkontakt og sett høyttaleren i ladestasjonen for å lade produktet før første bruk samt når LED-indikatoren blinker rødt ved lavt batteri. Under lading lyser LED-dioden rødt hvis høyttaleren er slått av, og den slukkes når batteriet er fulladet.

Lampefunksjoner



Slå PÅ/AV. Trykk én gang på lampeknappen (4) for å slå på diskolysfunksjonen. Lyset pulserer i forskjellige farger når høyttaleren spiller musikk. Trykk en gang til på lampeknappen for å aktivere nattlysmodus, samt en tredje gang for å slå det av.

Høyttalerfunksjoner



Slå PÅ/AV. Hold inne på/av-knappen (3) for å slå høyttaleren på og av.

Hopp over. Trykk kort på på/av-knappen for å hoppe til neste sang.

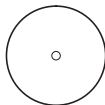

Spill av / pause. Trykk på hjulet (2) for å spille av eller sette musikken på pause.

Volum. Drei hjulet (2) med urviseren for å øke volumet, og mot urviseren for å redusere volumet.

Automatisk avstenging. Hvis høyttaleren ikke er parett med en enhet, slås den av automatisk etter 5 minutter. Hvis høyttaleren er parett, men det ikke spilles av musikk, slås den av automatisk etter 20 minutter.

Bluetooth-sammenkobling

For å koble høyttaleren til en kilde må høyttaleren være i Bluetooth-sammenkoblingsmodus. For å fullføre sammenkoblingen åpner du Bluetooth-innstillingene på kildeenheten og kobler den til «VAPPEBY Peanut».

Høyttaleren går automatisk i sammenkoblingsmodus den første gangen den slås på, samt hvis en tidligere sammenkoblet enhet ikke blir funnet.

For å fjerne Bluetooth-sammenkoblinger kan du tilbakestille høyttaleren ved å holde inne volumknappen i mer enn fem sekunder. Tilbakestilling til fabrikkinnstillingene bekreftes ved at den røde LED-dioden blinker samtidig som du hører en lyd. Du kan også gå til Bluetooth-menyen på enheten og koble den fra.

Kjekt å vite

- Høyttaleren er beskyttet mot støv og vann i henhold til IP54.
- Enheter og batteriet kan bli varme under lading. Det er helt normalt, og de vil gradvis avkjøles igjen når ladingen er fullført.
- Ladetiden kan variere avhengig av enhetens batterikapasitet, ladenivå, hvor gammelt batteriet er og temperaturen i rommet.
- Oppbevaringstemperatur: -20 til +25 °C.
- Trekk ut støpselet før rengjøring og når produktet ikke er i bruk.
- Batteriet må ikke stå uten strøm over lengre tid.
- Batteriet må ikke lades mens det er i kontakt med brennbart materiale, for eksempel tekstiler.

ADVARSEL:

- For høyt volum kan skade hørselen.
- Produktet må bare lades med 24 V adapteren som medfølger.
- Produktet må ikke lades når det er vått.
- Produktet skal bare lades innendørs.
- Produktet må ikke lades med skadet strømforsyning.
- Produktet må aldri plasseres på et trangt sted.
- Det må alltid være minst 5 mm avstand rundt produktet for ventilasjon.
- Barn må holdes under oppsikt, slik at de ikke bruker produktet på feil måte.
- Du må ikke modifisere, demontere, åpne, slippe ned, knuse, punktere eller makulere batteriet.
- Batteriet må ikke utsettes for regn eller vann.
- Fare for brann og brannskader. Batteriet må ikke varmes opp til mer enn 60 °C, og det må ikke kastes i åpen ild.
- Hold batteriet unna åpen ild og sollys for å unngå oppvarming.
- Hold batteriet unna høyspentenheter.
- Dette produktet er ikke en leke. Sørg for at alle som bruker produktet, har lest og overholder disse advarslene og instruksjonene.
- Batteriet og cellene må ikke kortsluttes.
- Hvis en celle lekker, må du unngå å få væsken på huden eller i øynene.

Ta vare på disse instruksjonene for fremtidig bruk.**Vedlikeholdsinstruksjoner**

Produktet kan rengjøres med en myk, fuktig klut. Bruk en annen myk og tørr klut til å tørke den.

Merk!

Du må aldri bruke slipende rengjøringsmidler eller kjemiske løsemidler, siden de kan skade produktet.

Service av produktet

Ikke forsøk å reparere dette produktet selv. Hvis du åpner eller fjerner deksler, kan du utsettes for farlig spenning eller andre risikoer.

Produktet skal bare demonteres og batteriet skal bare fjernes når produktet ikke lenger skal brukes, og det må gjøres av en fagperson.

Teknisk informasjon

Modellnavn: VAPPEBY peanut

Typenummer: E2125

Batterikapasitet: 3,6 V DC, 3300 mAh, 12 Wh, li-ion

Inngang: 24,0 V DC, 0,29 A

Beregnet batterilevetid ved

50 % volum: 11–13 timer

Driftstemperatur: 0 °C til 40 °C

Luftfuktighet under drift: 0 til 95 % relativ luftfuktighet

Arbeidsfrekvens: 2400–2483,5 MHz

Radioens effekt: 3 dBm (EIRP)

Dekorativt lys: 2 lm, 2600 K

IP-klasse: IP54

Strømforsyningsenhet:**Type:** ICPSW24-7-3**Inngang:** 100-240 V AC, 50/60 Hz, 0.11 A**Effekt:** 24.0 V DC, 0.29 A, maks. 7.0 W**Gjennomsnittlig aktiv effektivitet:** 80.0 %**Strømforbruk uten belastning:** 0.05 W**Kun til innendørs bruk****Produsent:** IKEA of Sweden AB

(kommersielt registreringsnummer: 556074-7551)

Adresse: Box 702, SE-343 81 Älmhult, SVERIGE

Bluetooth®-varemerket og logoene er registrerte varemerker eid av Bluetooth SIG, Inc. og IKEA bruker disse under lisens. Andre varemerker og varenavn er de som tilhører sine respektive eiere.



Symbolet viser en søppeldunk med et kryss over. Dette betyr at produktet ikke skal kastes i søpla, men holdes atskilt fra husholdningsavfallet. Produktet skal leveres til resirkulering i henhold til lokale ordninger for kildesortering. Informasjon om løsningen i din kommune finner du på www.sortere.no. Ved å holde produktet atskilt fra ordinært husholdningsavfall, hjelper du med å unngå potensiell negativ virkning på menneskers helse og miljøet. For mer informasjon, vennligst kontakt nærmeste IKEA-varehus.

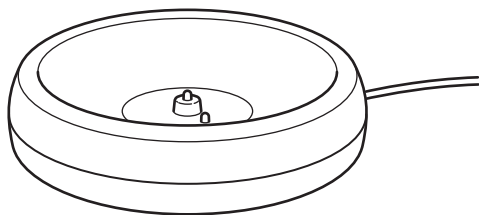
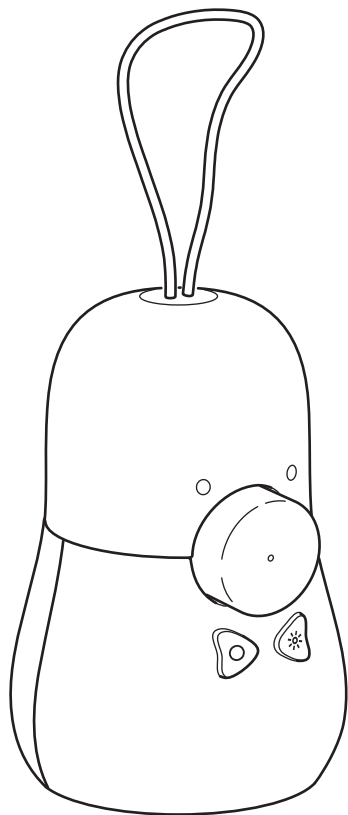

1. Lataustelakka.
2. Valitse Toisto/Tauko/
Äänenvoimakkuus.
3. Kaiuttimen virtapainike ja seuraavaan
kappaleeseen siirtyminen.
4. Valokytkin.
5. Tilan LED-merkkivalo.

LED-tila

Viikkuu valkoisena: Bluetooth muodostaa laiteparin.

Palaa valkoisena: Pariliitetty laitteeseen.

Viikkuu punaisena: Akku vähissä.

Palaa punaisena: Lataa (kun kaiutin on pois päältä).

Käytön aloittaminen

Liitä lataustelakka (1) pistorasiaan ja aseta kaiutin lataustelakkaan latautumaan ennen tuotteen ensimmäistä käyttökertaa ja aina, kun LED-valo vilkkuu punaisena merkiksi siitä, että akku on vähissä. Latauksen aikana LED-valo palaa punaisena, jos kaiutin on pois päältä, ja sammuu, kun akku on latautunut täyteen.

Lampun toiminnot



Päälle/pois päältä. Paina valokytkintä (4) kerran, niin discovalotoiminto menee päälle. Valo vilkkuu eri väreissä, kun musiikkia toistetaan kaiuttimesta. Paina valokytkintä toisen kerran, niin valo vaihtuu yövalotilaan. Kolmas painallus sammuttaa valon.

Kaiuttimen toiminnot



Päälle/pois päältä. Laita kaiutin päälle tai pois päältä pitämällä virtapainiketta (3) painettuna.

Ohitus. Voit siirtyä seuraavaan kappaleeseen painamalla virtapainikkeesta lyhyesti.

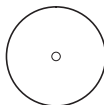

Toisto/tauko. Toista tai keskeytä musiikki painamalla valitsinta (2).

Äänvoimakkuus. Lisää äänvoimakkuutta kiertämällä valitsinta (2) myötäpäivään ja alenna sitä kiertämällä vastapäivään.

Auto-off. Jos kaiutinta ei ole pariliitetty mihinkään laitteeseen, se sammuu automaattisesti 5 minuutin kuluttua. Jos kaiutin on pariliitetty mutta musiikkia ei toisteta, se sammuu automaattisesti 20 minuutin kuluttua.

Bluetooth-pariliitos

Kaiuttimen on oltava Bluetooth-pariliitostilassa, jotta voit tehdä pariliitoksen lähdelaitteeseen. Muodosta laitepari avaamalla lähdelaitteen Bluetooth-asetukset ja muodostamalla yhteyden "VAPPEBY Peanut" -laitteeseen.

Kaiutin siirtyy Bluetooth-pariliitostilaan automaattisesti, kun se käynnistetään ensimmäisen kerran, ja aina, kun aiemmin yhdistettyä laitetta ei löydy. Jos haluat poistaa aiemmat Bluetooth-pariliitokset, nollaa kaiutin pitämällä äänvoimakkuuden säädintä painettuna yli 5 sekuntia. Kaiutin vahvistaa tehdasasetusten palautuksen vilkuttamalla punaista LED-valoa ja äänimerkillä. Vaihtoehtoisesti voit avata lähdelaitteesi Bluetooth-valikon ja poistaa pariliitoksen.

Hyvä tietää

- Kaiutin on suojattu pölyltä ja vedeltä IP54-suojausluokan mukaan.
- Laitteet ja akku voivat lämmetä latauksen aikana. Tämä on täysin normaalia, ja laitteet jäähtyvät vähitellen, kun lataus on valmis.
- Latausaika voi vaihdella laitteen akun kapasiteetin, varaustason, akun iän ja ympäristön lämpötilan mukaan.
- Varastointilämpötila: -20 °C ... 25 °C (-4 °F ... 77 °F).
- Irrota tuote virtalähteestä ennen puhdistusta ja kun sitä ei käytetä.
- Akkua ei saa pitää tyhjänä pitkiä aikoja.
- Latauksen aikana laite ei saa olla kosketuksissa syttyviin materiaaleihin, kuten tekstiileihin.

VAROITUS:

- Liian suuri äänenvoimakkuus voi vahingoittaa kuuloasi.
- Käytä lataukseen vain mukana tulevaa 24 V:n verkkolaitetta.
- Älä lataa tuotetta, kun se on märkä.
- Lataa tuotetta vain sisätiloissa.
- Älä käytä viallista virtalähdettä tuotteen lataamiseen.
- Älä koskaan asenna tuotetta suljettuun tilaan.
- Jätä aina tuotteen ympärille tilaa vähintään 5 mm ilmanvaihtoa varten.
- Lapsia on valvottava, jotta he eivät käytä tuotetta väärin.
- Älä muuta, pura, avaa, pudota, purista, puhkaise tai revi akkua.
- Älä altista akkua sateelle tai vedelle.
- Tulipalon ja palovamman vaara. Älä lämmitä akkua yli 60 °C (140 °F) tai polta akkua.
- Voit estää akun kuumenemisen pitämällä sen poissa avotulen läheltä tai suorasta auringonvalosta.
- Pidä akku erillään suurjännitelaitteista.
- Tämä tuote ei ole lelu. Varmista, että kaikki tätä tuotetta käyttävät henkilöt lukevat nämä varoitukset ja ohjeet ja noudattavat niitä.
- Älä aiheuta oikosulkua akkuun tai sen kennoihin.
- Jos kenno vuotaa, älä anna nesteen koskea ihoon tai joutua silmiin.

Säilytä nämä ohjeet myöhempää käyttöä varten.**Hoito-ohjeet**

Puhdista tuote pyyhkimällä pehmeällä kostealla liinalla. Kuivaa lopuksi pehmeällä kuivalla liinalla.

Huom!

Älä koskaan käytä hankausaineita tai kemikaaleja, sillä ne voivat vahingoittaa tuotetta.

Tuotteen huolto

Älä yritä korjata tuotetta itse, sillä koteloiden avaaminen tai poistaminen voi altistaa sinut vaarallisille jännitteille tai muille vaaroille.

Tuotteen purkamisen ja akun irrottaminen on tarkoitus tehdä vain tuotteen elinkaaren päätyttyä, ja sen saa suorittaa vain pätevä ammattilainen.

Tekniset tiedot

Mallin nimi: VAPPEBY peanut

Tyyppinumero: E2125

Akun kapasiteetti: 3,6 V DC, 3300 mAh, 12 Wh, Li-ion

Tulojännite: 24,0 V DC, 0,29 A

Arvioitu akun käyttöaika

50 %:n äänenvoimakkuudella: 11-13 tuntia

Käyttölämpötila: 0-40 °C (32-104 °F)

Käyttöympäristön ilmankosteus: 0-95 % RH

Toimintataajuus: 2400-2483,5 MHz

Radiolähetysteho: 3 dBm (EIRP)

Koristevalo: 2 lm, 2600 K

IP-luokka: IP54

Virtalähde:**Tyyppi:** ICPSW24-7-3**Tulojännite:** 100–240 VAC, 50/60 Hz, 0.11 A**Teho:** 24.0 V DC, 0.29 A, maks. 7.0 W**Keskimääräinen aktiivinen hyötysuhde:** 80.0 %**Tehonkulutus ilman kuormitusta:** 0.05 W**Vain sisäkäyttöön****Valmistaja:** IKEA of Sweden AB

(yrittystunnus: 556074-7551)

Osoite: PL 702, SE-343 81 Älmhult, RUOTSI

Bluetooth®-sanamerkki ja -logot ovat Bluetooth SIG, Inc.:in omistamia rekisteröityjä tavaramerkkejä, ja IKEA käyttää niitä lisenssillä. Muut tavaramerkit ja kaupanimet ovat kukin omistajiensa tavaramerkkejä.



Rastitettu jätteestiasymboli ilmaisee, että tuotetta ei saa hävittää kotitalousjätteen joukossa. Kun hävität tuotteen, vie se asianmukaiseen keräys- tai kierrätyspisteeseen. Huolehtimalla tällä merkillä varustetun laitteen asianmukaisesti kierrätykseen vähennät kaatopaikalle päätyvän jätteen määrää ja mahdollisia ympäristölle ja terveydelle aiheuttavia haittoja. Lisätietoja lähimmästä IKEA-tavaratalosta.

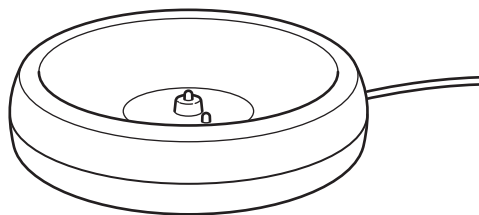
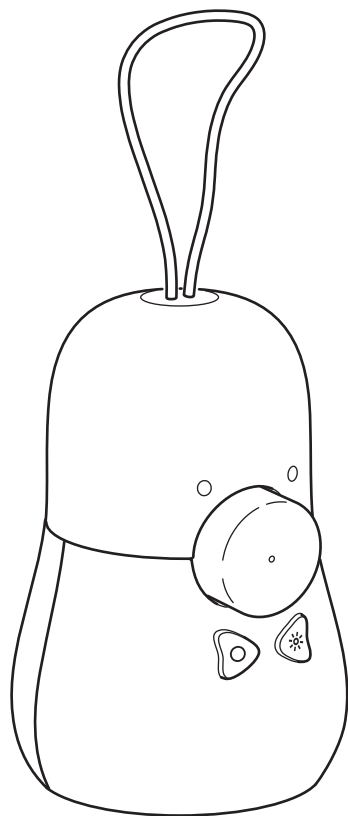

1. Laddningsdocka.
2. Reglage för Spela/Paus/Volym.
3. Strömknapp och Nästa låt.
4. Lampknapp.
5. LED-lampa.

LED-status

Blinkande vitt: Bluetooth parkopplas.

Fast vitt: Parkopplad till en enhet.

Blinkande rött: Svagt batteri.

Fast rött: Laddas (när högtalaren är avstängd).

Komma igång

Anslut laddningsdockan (1) till ett vägguttag och placera högtalaren i laddningsdockan för att ladda din produkt före första användningen och när LED-lampan (5) blinkar rött för att indikera lågt batteri. Vid laddning kommer LED-lampan att förbli röd om högtalaren är avstängd och stängas av när batteriet är fulladdat.

Lampfunktioner



Slå PÅ/AV. Tryck på lampknappen (4) 1 gång för att slå på discoljusfunktionen. Ljuset kommer att pulsera i olika färger när musik spelas från högtalaren. Tryck på lampknappen en andra gång för att växla till nattljusläge och en tredje gång för att släcka ljuset.

Högtalarfunktioner



Slå PÅ/AV. Tryck och håll in strömknappen (3) för att slå PÅ och AV din högtalare.

Nästa låt. Ett kort tryck på strömknappen för att gå till nästa låt.

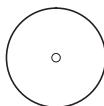

Spela/Pausa. Tryck på reglaget (2) för att spela upp eller pausa musik.

Volym. Vrid reglaget (2) medurs för att höja volymen och moturs för att sänka volymen.

Automatisk avstängning. Om högtalaren inte är parkopplad till någon enhet stängs den av automatiskt efter 5 minuter. Om högtalaren är parkopplad men ingen musik spelas, stängs den av automatiskt efter 20 minuter.

Bluetooth-parkoppling

För att parkoppla din högtalare till en källenhet måste högtalaren ställas i Bluetooth-parkopplingsläge. För att parkoppla, öppna Bluetooth-inställningen på din källenhet och anslut till "VAPPEBY Peanut".

Högtalaren går automatiskt in i Bluetooth-parkopplingsläge när den slås på första gången, och varje gång en tidigare parkopplad enhet inte kan hittas.

För att ta bort tidigare gjorda Bluetooth-parkopplingar, återställ högtalaren genom att trycka på och hålla volymknappen intryckt i mer än 5 sekunder. Lyckad fabriksåterställning bekräftas genom att röd LED-lampa blinkar och ett ljud hörs. Alternativt går du till Bluetooth-menyn på din källenhet och tar bort parkopplingen.

Bra att veta

- Högtalaren är skyddad mot damm och vatten enligt IP54.
- Enheter och batteriet kan bli varma under laddning. Detta är helt normalt och de kommer gradvis att svalna igen efter att de är fulladdade.
- Laddningstiden kan variera beroende på enhetens batterikapacitet, laddningsnivå, batteriets ålder och temperaturen i omgivningen.
- Förvaringstemperatur: -20°C till 25°C (-4°F till 77°F).
- Koppla bort produkten från strömförsörjningen före rengöring och när den inte används.
- Batteriet bör inte lämnas urladdat under en längre tid.
- Batteriet ska inte laddas när det är i kontakt med brandfarligt material som textilier.

VARNING:

- För hög volym kan skada din hörsel.
- Använd endast den medföljande 24V-adaptorn för laddning.
- Ladda inte produkten när den är våt.
- Ladda endast produkten inomhus.
- Använd inte en skadad strömkälla när du laddar produkten.
- Installera aldrig produkten i ett trångt eller inneslutet utrymme.
- Lämna alltid ett utrymme på minst 5 mm runt produkten för ventilation.
- Barn bör övervakas för att säkerställa att de inte använder produkten på felaktigt sätt.
- Modifiera, demontera, öppna, tappa, krossa, punktera eller strimla inte batterierna.
- Utsätt inte batteriet för regn eller vatten.
- Risk för bränder och brännskador. Värm inte över 60°C (140°F) och bränn inte batterierna.
- Håll batteriet borta från öppen låga eller solljus för att förhindra upphettning.
- Håll batteriet borta från högspänningsenheter.
- Denna produkt är inte en leksak, se till att alla personer som använder denna produkt läser och följer dessa varningar och instruktioner.
- Kortslut inte batteriet eller dess celler.
- Om en cell läcker, låt inte vätskan komma i kontakt med huden eller ögonen.

Spara dessa instruktioner för framtida bruk.**Skötselråd**

För att rengöra produkten, torka av med en mjuk trasa fuktad med lite mildt rengöringsmedel. Torka av den med en annan mjuk, torr trasa.

Obs!

Använd aldrig slipande rengöringsmedel eller kemiska lösningsmedel, eftersom det kan skada produkten.

Produktservice

Försök inte att reparera produkten själv. Om du öppnar eller tar bort delar kan du utsätta dig själv för farliga strömförande punkter eller andra risker.

Demontering av produkten och borttagning av batteri ska endast göras vid slutet av produktens livslängd och utföras av en utbildad fackman.

Teknisk data

Modellnamn: VAPPEBY peanut

Typnummer: E2125

Batterikapacitet: 3,6V DC, 3300 mAh, 12 Wh, Li-ion

Ingång: 24,0V DC, 0,29A

Beräknad batterispeltid vid 50% volym: 11–13 timmar

Driftstemperaturer: 0°C till 40°C (32°F till 104°F)

Luftfuktighet vid drift: 0 till 95% RH

Driftsfrekvens: 2400-2483,5 MHz

Uteffekt: 3 dBm (EIRP)

Dekorativt ljus: 2 lm, 2600 K

IP-klass: IP54

Transformator:**Typ:** ICPSW24-7-3**Ingång:** 100-240 VAC, 50/60 Hz, 0.11A**Utgång:** 24.0V DC, 0.29 A, Max 7.0W**Genomsnittlig verkningsgrad i aktivt läge:** 80.0%**Elförbrukning vid noll-last:** 0.05W**Endast avsedd för inomhusbruk****Tillverkare: IKEA of Sweden AB**

(kommersiellt registreringsnummer: 556074-7551)

Adress: Box 702, 343 81 Älmhult, SVERIGE

Bluetooth®-märket och logotyperna är registrerade varumärken som tillhör Bluetooth SIG, Inc., och all användning av sådana märken av IKEA är under licens. Andra varumärken och varunamn tillhör respektive ägare.



Symbolen med den överkorsade soptunnan betyder att produkten ska kasseras separat från hushållsavfall. Produkten ska lämnas in för återvinning enligt lokala regler för avfallshantering. Genom att kassera en märkt produkt separat från hushållsavfallet bidrar du till att reducera mängden avfall som skickas till förbränning eller deponi och minimerar varje potentiell negativ påverkan på mänsklig hälsa och miljön. För mer information, vänligen kontakta ditt IKEA varuhus.

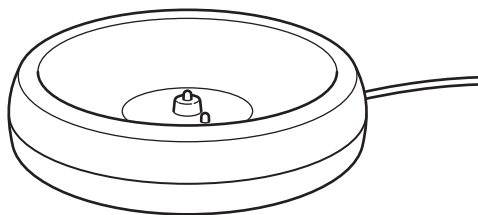
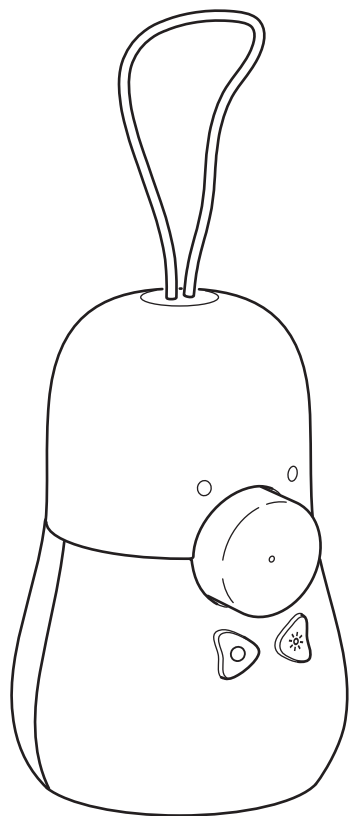

1. Nabíjecí dok.
2. Ovládací kolečko - přehrávání/pauza/ hlasitost.
3. Tlačítko napájení reproduktoru a vynechání stopy.
4. Tlačítko spínače lampy.
5. Stavová LED kontrolka.

Stavy indikované LED kontrolkou

Blikající bílá: Probíhá párování Bluetooth.

Svítilící bílá: Spárováno se zařízením.

Blikající červená: Baterie je téměř vybitá.

Svítilící červená: Nabíjení (když je reproduktor vypnutý).

Začínáme

Připojte nabíjecí dok (1) k zásuvce a umístěte reproduktor do nabíjecího doku, abyste výrobek nabíli před prvním použitím a také vždy, když kontrolka LED bliká červeně, což signalizuje slabou baterii. Při nabíjení zůstane kontrolka LED trvale červená, pokud je reproduktor vypnutý, a po úplném nabití baterie zhasne.

Funkce lampy



Zapnutí/vypnutí. Jedním stisknutím spínače lampy (4) zapnete funkci disko světla. Při přehrávání hudby z reproduktoru bude světlo pulzovat různými barvami. Druhým stisknutím spínače lampy přepnete světlo do režimu nočního osvětlení a třetím stisknutím jej vypnete.

Funkce reproduktorů



Zapnutí/vypnutí.

Stisknutím a podržením tlačítka napájení (3) reproduktor zapnete a vypnete.

Přeskočit. Stisknutím a podržením tlačítka napájení reproduktor zapnete a vypnete.

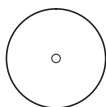

Přehrát/pozastavit. Stisknutím ovládacího kolečka (2) spustíte přehrávání nebo pozastavíte přehrávání hudby.

Hlasitost. Otočením ovládacího kolečka (2) ve směru hodinových ručiček zvýšíte hlasitost a proti směru hodinových ručiček hlasitost snížíte.

Automatické vypnutí. Není-li reproduktor spárován s žádným zařízením, po 5 minutách se automaticky vypne. Po 20 minutách se také automaticky vypne, pokud je reproduktor spárován, ale nehraje žádná hudba.

Párování Bluetooth

Chcete-li reproduktor spárovat se zdrojovým zařízením, musí být reproduktor v režimu párování Bluetooth. Pro párování otevřete nastavení Bluetooth na zdrojovém zařízení a připojte se k „VAPPEBY Peanut“.

Reproduktor přejde do režimu párování Bluetooth automaticky při prvním zapnutí a vždy, když nelze najít dříve spárované zařízení.

Chcete-li odstranit předchozí párování Bluetooth, resetujte reproduktor stisknutím a podržením ovladače hlasitosti po dobu delší než 5 sekund. Úspěšné obnovení továrního nastavení je potvrzeno blikáním červené kontrolky LED a slyšitelným zvukem.

Případně přejděte do nabídky Bluetooth na zdrojovém zařízení a zrušte párování.

Užitečné informace

- Reproduktor je chráněn proti prachu a vodě podle normy IP54.
- Zařízení a baterie se mohou během nabíjení zahřát. Tento stav je zcela normální a po úplném nabití se zařízení postupně ochladí.
- Doba nabíjení se může lišit v závislosti na kapacitě baterie, úrovni nabití, stáří baterie a teplotě okolního prostředí.
- Skladovací teplota: -20 °C až 25 °C (-4 °F až 77 °F).
- Pokud se chystáte reproduktory čistit nebo je zrovna nepoužíváte, odpojte je od zdroje napájení.
- Baterie by neměla být ponechána vybitá po delší dobu.
- Baterie by neměla být v kontaktu s hořlavým materiálem, například textiliemi.

VÝSTRAHA:

- Příliš vysoká hlasitost může poškodit váš sluch.
- K nabíjení používejte pouze 24V adaptér, který je součástí dodávky.
- Nenabíjejte výrobek, pokud je mokrý.
- Výrobek nabíjejte pouze v interiéru.
- Při nabíjení výrobku nepoužívejte vadný napájecí zdroj.
- Reproduktry nikdy neinstalujte do stísněných prostor.
- Okolo reproduktorů vždy nechávejte minimálně 5mm prostor z důvodu cirkulace vzduchu.
- Děti by měly být pod dozorem, aby reproduktory nepoužívaly nesprávně.
- Baterii neupravujte, nerozebírejte, neotevírejte a dávejte pozor, abyste ji neupustili, nerozmačkali, nepropíchlí ani nezničili.
- Nevystavujte baterii dešti ani vodě.
- Nebezpečí požáru a popálenin. Nezahřívejte baterii na teplotu vyšší než 60 °C (140 °F) a nespalujte ji.
- Chraňte baterii před otevřeným plamenem a přímým sluncem, aby nedošlo k nadměrnému zahřátí.
- Uchovávejte baterii mimo dosah vysokonapěťových zařízení.
- Tento výrobek není hračka. Zajistěte, aby si všechny osoby, které budou tento výrobek používat, přečetly tato varování a pokyny a řídily se jimi.
- Dávejte pozor, aby nedošlo ke zkratu baterie nebo článků.
- V případě vytečení článku zabraňte kontaktu tekutiny s kůží nebo očima.

Uchovávejte si tyto pokyny pro budoucí použití.**Pokyny k čištění**

Chcete-li reproduktory očistit, otřete je navlhčeným hadříkem. K otření dosucha použijte další měkký hadřík.

Poznámka!

Nikdy nepoužívejte abrazivní čisticí prostředky ani chemická rozpouštědla, protože mohou reproduktory poškodit.

Údržba výrobku

Reproduktry sami neopravujte, protože po otevření nebo odstranění krytů můžete být vystaveni nebezpečnému napětí nebo jiným rizikům.

Demontáž výrobku a vyjmutí baterie je určeno pouze na konci životního cyklu výrobku a musí být provedeno kvalifikovaným odborníkem.

Technické údaje

Název modelu: VAPPEBY peanut

Číslo typu: E2125

Kapacita baterie: 3,6 V ss, 3300 mAh, 12 Wh, Lithium-iontová

Vstup: 24,0 V ss, 0,29 A

Odhadovaná doba výdrže baterie při přehrávání při

50% hlasitost: 11-13 hodin

Provozní teploty: 0 °C až 40 °C (32 °F až 104 °F)

Provozní vlhkost: 0-95% rel. vlhkost

Provozní frekvence: 2 400-2 483,5 MHz

Vysílací výkon: 3 dBm (EIRP)

Dekoratивní světlo: 2 lm, 2600 K

Třída IP: IP54

Napájecí zdroj:**Typ:** ICPSW24-7-3**Vstup:** 100–240 V stř., 50/60 Hz, 0.11 A**Výstup:** 24.0 V ss, 0.29 A, max. 7.0 W**Průměrná aktivní účinnost:** 80.0 %**Klidová spotřeba energie:** 0.05 W**Pouze pro použití ve vnitřním prostředí****Výrobce: IKEA of Sweden AB**

(obchodní registrační číslo: 556074-7551)

Adresa: Box 702, SE-343 81 Älmhult, ŠVÉDSKO

Logo a slovní ochranná známka (wordmark) Bluetooth® je registrovaná ochranná známka patřící společnosti Bluetooth SIG, Inc. Veškeré používání těchto značek společností IKEA je opatřeno licencí. Ostatní ochranné známky a obchodní značky mají své zákonné majitele.



Symbol přeškrtnutého kontejneru označuje, že tento výrobek musí být likvidován odděleně od běžného domácího odpadu. Výrobek by měl být odevzdán k recyklaci v souladu s místními předpisy pro nakládání s odpadem. Oddělením označeného výrobku z komunálního odpadu, pomůžete snížit objem odpadů posílaných do spaloven nebo na skládku a minimalizovat případný negativní dopad na lidské zdraví a životní prostředí. Pro více informací, prosím, kontaktujte obchodní dům IKEA.

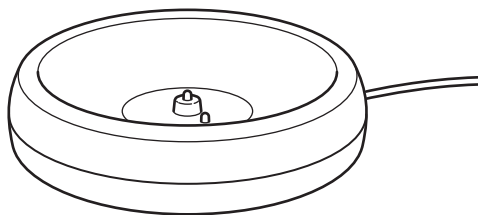
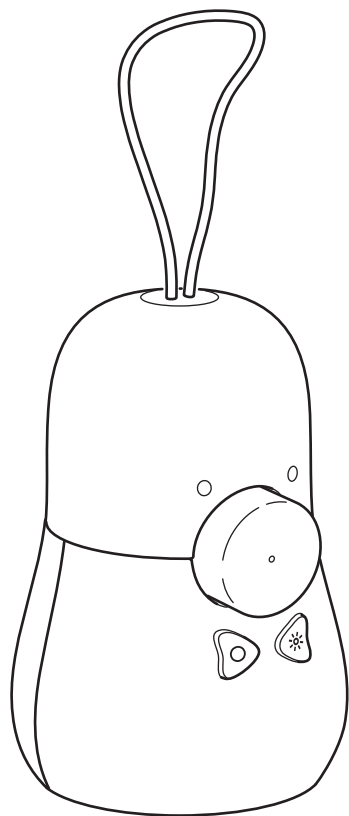

1. Base de carga.
2. Selector para reproducir/pausar/
controlar el volumen.
3. Botón de encendido del altavoz y
saltar pista.
4. Botón del interruptor de la lámpara.
5. Luz de estado del LED.

Estado del LED

Blanco parpadeante: se está emparejando el Bluetooth.

Blanco constante: emparejado a un dispositivo.

Rojo intermitente: batería baja.

Rojo constante: cargando (cuando el altavoz está apagado).

Cómo empezar

Conecta la base de carga (1) a una toma de corriente de pared y coloca el altavoz en la base de carga para cargar el producto antes de usarlo por primera vez y siempre que el LED parpadee en rojo para indicar que la batería está baja. Durante la carga, el LED permanecerá de color rojo constante si el altavoz está apagado y se apagará cuando la batería esté totalmente cargada.

Funciones de la lámpara



Encendido/apagado. Pulsa el interruptor de la lámpara (4) una vez para activar la función de luz de discoteca. La luz parpadeará en diferentes colores cuando se reproduzca música desde el altavoz. Pulsa el interruptor de la lámpara una segunda vez para cambiar la luz al modo de luz nocturna y una tercera vez para apagarla.

Funciones del altavoz



Encendido/apagado.

Mantén pulsado el botón de encendido (3) para encender y apagar el altavoz.

Saltar. Una pulsación corta del botón de encendido hará que salte a la siguiente canción.

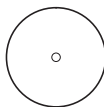

Reproducción/pausa. Pulsa el selector (2) para reproducir o pausar la música.

Volumen. Gira el selector (2) en el sentido de las agujas del reloj para subir el volumen y en sentido contrario a las agujas del reloj para bajar el volumen.

Apagado automático. Si el altavoz no está emparejado con ningún dispositivo, se apagará automáticamente después de 5 minutos. Si el altavoz está emparejado, pero no se reproduce nada, se apagará automáticamente después de 20 minutos.

Emparejamiento Bluetooth

Para emparejar el altavoz con un dispositivo fuente, el altavoz deberá estar en modo de emparejamiento Bluetooth. Para emparejarlo, abre los ajustes de Bluetooth de tu dispositivo fuente y conéctate a «VAPPEBY Peanut».

El altavoz pasará a modo de emparejamiento Bluetooth automáticamente la primera vez que se encienda y todas las veces que no se pueda encontrar un dispositivo previamente emparejado.

Para eliminar los emparejamientos Bluetooth anteriores, restablece el altavoz manteniendo pulsado el botón del volumen durante más de 5 segundos. El restablecimiento de los ajustes de fábrica correcto se confirma por el parpadeo del LED rojo y porque se oye un sonido audible.

Si lo prefieres, vete al menú Bluetooth de su dispositivo fuente y desempáralo.

No te olvides de esto

- El altavoz está protegido contra el polvo y el agua de acuerdo con la clase de protección IP54.
- Durante la carga, los dispositivos y la batería se pueden calentar. Esto es completamente normal. Se enfriarán progresivamente de nuevo cuando estén completamente cargados.
- El tiempo de carga puede variar en función de la capacidad de la batería del dispositivo, el nivel de carga, la antigüedad de la batería y la temperatura del

entorno.

- Temperatura de almacenamiento: de -20 °C a 25 °C (de -4 °F a 77 °F).
- Desconecta el producto de la fuente de alimentación antes de limpiarlo y cuando no lo estés utilizando.
- No deberías dejar la batería descargada durante un período de tiempo largo.
- No se debería cargar la batería cuando esté en contacto con materiales inflamables como, por ejemplo, telas.

ADVERTENCIA:

- Un volumen demasiado alto puede resultar perjudicial para tu audición.
- Utiliza solo el adaptador de 24V incluido para la carga.
- No cargues el producto cuando esté mojado.
- Carga el producto solo en interiores.
- No utilices una fuente de alimentación defectuosa cuando cargue el producto.
- No instales nunca el producto en un espacio cerrado.
- Deja siempre un espacio como mínimo de 5 mm alrededor del producto para que tenga ventilación.
- Los niños deberían estar supervisados para asegurarse de que no hagan un uso inadecuado del producto.
- No modifiques, desmontes, abras, tires, aplastes, perfores ni cortes la batería.
- No expongas la batería a la lluvia ni al agua.
- Riesgo de incendios y quemaduras. No calientes la batería por encima de 60 °C (140 °F) ni la incineres.
- Mantén la batería alejada de llamas vivas o de la luz del sol para evitar la acumulación de calor.
- Mantén la batería alejada de dispositivos de alta tensión.
- Este producto no es un juguete. Asegúrate de que todas las personas que utilicen este producto lean y cumplan estas advertencias e instrucciones.
- No cortocircuites la batería ni sus células.
- En caso de que se produzca una fuga en una célula, no dejes que el líquido entre en contacto con la piel ni con los ojos.

Guarda estas instrucciones para consultarlas más adelante.

Instrucciones de cuidado

Utiliza un paño suave y húmedo para limpiar el producto. Para secarlo, utiliza otro trapo suave y seco.

¡Nota!

No utilices limpiadores abrasivos ni disolventes químicos, ya que pueden dañar el producto.

Puesta a punto del producto

No intentes reparar este producto tú mismo, ya que, si abres o quitas las cubiertas, podrías exponerte a puntos con tensión peligrosa u otros riesgos.

El desmontaje del producto y la extracción de la batería solo están previstos al final del ciclo de vida del producto y los debe llevar a cabo un profesional cualificado.

Datos técnicos

Nombre del modelo: VAPPEBY peanut

Número de tipo: E2125

Capacidad de la batería: 3,6 V CC, 3300 mAh, 12 Wh, iones de litio

Entrada: 24,0 V CC, 0,29 A

Tiempo estimado de la batería al**50 % de volumen:** 11-13 horas**Temperaturas de funcionamiento:** de 0 °C a 40 °C (de 32 °F a 104 °F)**Humedad de funcionamiento:** de 0 al 95 % de HR**Frecuencia de funcionamiento:** 2400-2483,5 MHz**Potencia de salida de la radio:** 3 dBm (EIRP)**Luz decorativa:** 2 lm, 2600 K**Clase IP:** IP54**Unidad de fuente de alimentación:****Tipo:** ICPSW24-7-3**Entrada:** 100-240 VCA, 50/60 Hz, 0.11 A**Salida:** 24.0 V DC, 0.29 A, Máx. 7.0 W**Eficiencia activa media:** 80.0 %**Consumo de energía sin carga:** 0.05 W**Solo para uso en interiores****Fabricante:** IKEA of Sweden AB

(número de registro comercial: 556074-7551)

Dirección: Box 702, SE-343 81 Älmhult (SUECIA)

Los logos y la marca Bluetooth® son marcas registradas de Bluetooth SIG, Inc. Los usos de estas marcas por IKEA se rigen por acuerdos de licencia. Las demás marcas comerciales o nombres comerciales son propiedad de sus respectivos titulares.



La imagen del cubo de basura tachado indica que el producto no debe formar parte de los residuos habituales del hogar. Se debe reciclar según la normativa local medioambiental de eliminación de residuos. Cuando separas los productos que llevan esta imagen, contribuyes a reducir el volumen de residuos que se incineran o se envían a vertederos y minimizas el impacto negativo sobre la salud y el medio ambiente. Para más información, ponte en contacto con tu tienda IKEA.

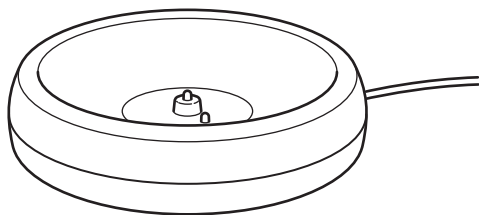
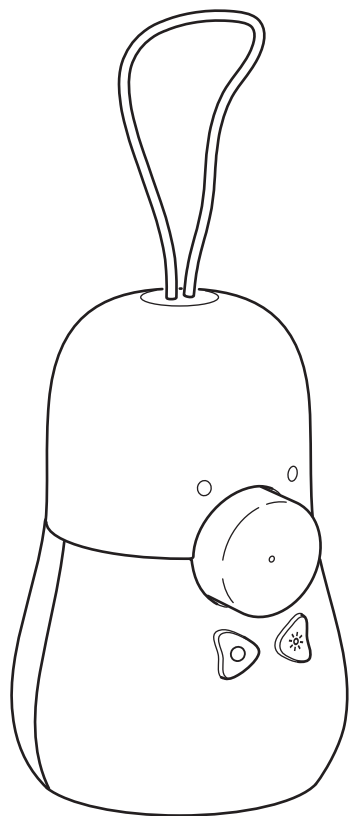

1. Base di ricarica.
2. Manopola per Riproduzione/Pausa/Volume.
3. Tasto di accensione altoparlante e salta brano.
4. Tasto interruttore lampada.
5. Spia di stato a LED.

LED stato

Bianco lampeggiante: Associazione Bluetooth.

Bianco fisso: Associato a un dispositivo.

Rosso lampeggiante: Batteria scarica.

Rosso fisso: In carica (quando l'altoparlante è spento).

Guida introduttiva

Collegare la base di ricarica (1) a una presa a parete e collocarvi l'altoparlante per caricare il prodotto prima del primo utilizzo e quando il LED lampeggia in rosso a indicare che la batteria è scarica. Durante la ricarica, il LED è acceso in rosso fisso se l'altoparlante è spento e si spegne quando la batteria è completamente carica.

Funzioni della lampada



Accensione/spengimento. Premere una volta l'interruttore della lampada (4) per attivare la funzione luce da discoteca. La lampada emette luce in vari colori quando dall'altoparlante riproduce la musica. Premere l'interruttore della lampada una seconda volta per passare alla modalità luce notturna e una terza volta per spegnerla.

Funzioni dell'altoparlante



Accensione/spengimento.

Per accendere e spegnere l'altoparlante premere e mantenere premuto il tasto di accensione (3).

Salta. Per passare al brano successivo premere brevemente il tasto di accensione.

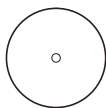

Play/Pausa. Premere la manopola (2) per riprodurre la musica o metterla in pausa.

Volume. Ruotare la manopola (2) in senso orario per aumentare il volume e in senso antiorario per ridurre il volume.

Spegnimento automatico. Se l'altoparlante non è associato a nessun dispositivo, si spegnerà automaticamente dopo 5 minuti. Nel caso in cui l'altoparlante sia associato ma non sia in riproduzione musica, si spegnerà automaticamente dopo 20 minuti.

Associazione Bluetooth

Per l'associazione a un dispositivo sorgente, l'altoparlante deve essere in modalità di associazione Bluetooth. Per eseguire l'associazione, aprire le impostazioni Bluetooth sul dispositivo sorgente e connettersi a "VAPPEBY Peanut".

L'altoparlante entrerà automaticamente in modalità di associazione Bluetooth la prima volta che viene acceso e ogni volta che non trova un dispositivo già associato in precedenza.

Per rimuovere precedenti associazioni Bluetooth, resettare l'altoparlante tenendo premuta la manopola del volume per oltre 5 secondi. Se le impostazioni di serie sono state ripristinate correttamente, il LED lampeggia in rosso e viene emesso un segnale acustico.

In alternativa, accedere al menù Bluetooth sul dispositivo sorgente e annullare l'associazione.

Informazioni utili

- L'altoparlante è protetto da polvere e acqua in classe IP54.
- I dispositivi e la batteria potrebbero surriscaldarsi durante la ricarica. Questo fenomeno è assolutamente normale e si raffredderanno gradualmente alla fine del caricamento delle batterie.
- I tempi di ricarica possono variare in funzione della capacità della batteria, del livello di carica, dell'età della batteria e della temperatura ambiente.
- Temperatura di stoccaggio: da -20 °C a 25 °C (da -4 °F a 77 °F).

- Scollegare il prodotto dall'alimentazione prima di pulirlo e quando non è in uso.
- La batteria non deve essere lasciata scarica per periodi prolungati.
- La batteria non deve essere caricata mentre a contatto con materiali infiammabili come i tessuti.

AVVERTENZA:

- Si il volume è troppo alto può danneggiare l'udito.
- Per la ricarica, utilizzare solo l'adattatore da 24 V fornito in dotazione.
- Non mettere in carica il prodotto se è bagnato.
- Caricare il prodotto solo in ambienti chiusi.
- Non utilizzare alimentatori difettosi per ricaricare il prodotto.
- Non installare in nessun caso il prodotto in uno spazio ristretto.
- Lasciare sempre uno spazio libero di almeno 5 mm attorno al prodotto per consentire la ventilazione.
- I bambini devono essere sorvegliati per assicurarsi che non utilizzino il prodotto in maniera impropria.
- Non modificare, smontare, aprire, far cadere, schiacciare, forare o ridurre in pezzi la batteria.
- Non esporre la batteria a pioggia o acqua.
- Rischio di incendio e ustioni. Non riscaldare oltre i 60 °C (140 °F) e incenerire la batteria.
- Tenere la batteria lontana da fiamme libere o dalla luce solare per evitarne il surriscaldamento.
- Tenere la batteria lontana da dispositivi ad alta tensione.
- Questo prodotto non è un giocattolo, quindi assicurarsi che tutte le persone che lo utilizzano leggano e seguano le presenti avvertenze e istruzioni.
- Non cortocircuitare la batteria o le sue celle.
- In caso di perdita da una cella, evitare il contatto del liquido con occhi o cute.

Conservare queste istruzioni per l'uso futuro.

Istruzioni di manutenzione

Per pulire il prodotto, utilizzare un panno morbido inumidito. Asciugare con un altro panno morbido e asciutto.

Nota!

Non utilizzare mai detergenti abrasivi o solventi chimici perché potrebbero danneggiare il prodotto.

Manutenzione del prodotto

Non tentare di riparare questo prodotto autonomamente, perché l'apertura o la rimozione dei coperchi potrebbe esporre a tensioni pericolose o ad altri rischi.

Lo smontaggio del prodotto e la rimozione della batteria devono essere eseguiti solo alla fine del ciclo di vita del prodotto e da un professionista qualificato.

Dati tecnici

Modello: VAPPEBY peanut

Numero di riferimento: E2125

Capacità della batteria: 3,6 V CC, 3300 mAh, 12 Wh, agli ioni di litio

Ingresso: 24,0 V C.C., 0,29 A

Autonomia della batteria per la riproduzione stimata al

50% del volume: 11-13 ore

Temperature di esercizio: da 0°C a 40°C (da 32°F a 104°F)

Umidità ammissibile in funzionamento: 0-95% UR

Frequenza di funzionamento: 2400-2483.5 MHz

Potenza di uscita radio: 3 dBm (EIRP)

Luce decorativa: 2 km, 2600 M

Classe IP: IP54

Unità di alimentazione:

Tipo: ICPSW24-7-3

Ingresso: 100-240 Vc.a., 50/60 Hz, 0.11 A

Uscita: 24.0 V CC, 0.29 A, max 7.0 W

Efficienza attiva media: 80.0%

Consumo energetico in assenza di carico: 0.05 W

Solo per uso interno

Fabbricante: IKEA of Sweden AB

(numero di iscrizione al registro delle imprese: 556074-7551)

Indirizzo: Box 702, SE-343 81 Älmhult, SVEZIA



Il marchio e i loghi Bluetooth® sono marchi registrati, di proprietà di Bluetooth SIG, Inc. IKEA utilizza questi marchi su licenza. Altri marchi e nomi commerciali sono di proprietà dei rispettivi titolari.



Il simbolo del cassonetto barrato indica che il prodotto non può essere eliminato con i comuni rifiuti domestici. Il prodotto dev'essere riciclato nel rispetto delle norme ambientali locali per lo smaltimento dei rifiuti. Separando un prodotto contrassegnato da questo simbolo dai rifiuti domestici, aiuterai a ridurre il volume dei rifiuti destinati agli inceneritori o alle discariche, minimizzando così qualsiasi possibile impatto negativo sulla salute umana e sull'ambiente. Per saperne di più, contatta il negozio IKEA più vicino a te.

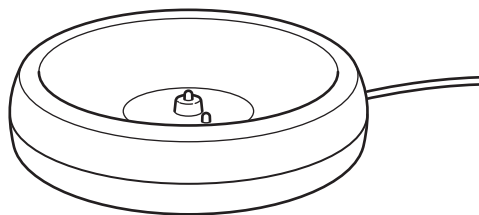
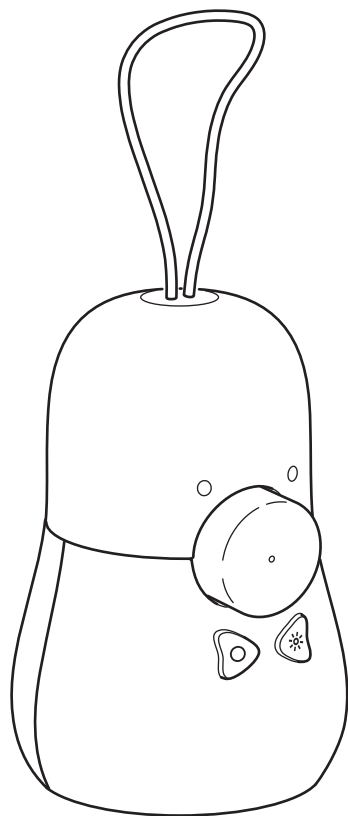

1. Töltődokkoló.
2. Lejátszás/pillanat megállító/hangerő tárcsa.
3. Hangszóró bekapcsoló gomb és szám kihagyása.
4. Lámpakapcsoló gomb.
5. LED állapotjelző fény.

LED állapot

Villogó fehér: Bluetooth-párosítás folyamatban.

Folyamatos fehér: Párosítva egy eszközzel.

Pirosan villog: Lemerült az akkumulátor.

Folyamatos piros: Töltés (ha a hangszóró ki van kapcsolva).

Kezdő lépések

Az első használatbavétel előtt, továbbá amikor a LED villogó piros fénye az alacsony akkumulátor-feszültséget jelzi, csatlakoztasd a töltődokkolót (1) a fali aljzathoz, és helyezd a hangszórót a töltődokkolóba a termék töltéséhez. Töltés közben a LED folyamatos piros fénnel világít, ha a hangszóró ki van kapcsolva, ha pedig teljesen feltöltődött az akkumulátor, kialszik.

A lámpa funkciói



BE/KI kapcsolás. A diszkófény funkció bekapcsolásához nyomd meg egyszer a lámpakapcsolót (4). A fény különböző színekben villog, ha a hangszóróból zene szól. A lámpakapcsolót másodszor lenyomva a lámpa éjszakai fény módra vált, a harmadik megnyomás pedig kikapcsolja.

Hangszórófunkciók



BE/KI kapcsolás.

A hangszóró BE és KI módba kapcsolásához tartsa nyomva a bekapcsológombot (3).

Kihagyás. A bekapcsológombot röviden lenyomva a hangszóró a következő dalra lép.

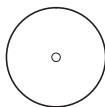

Lejátszás/Szünet. A zene lejátszásához vagy szüneteltetéséhez nyomd meg a tárcsát (2).

Hangerő. A hangerő növeléséhez fordasd a tárcsát (2) az óramutató járásával egyező irányba; a hangerő csökkentéséhez pedig az óramutató járásával ellentétesen.

Automatikusan kikapcsolás. Ha a hangszóró nincs párosítva egyetlen eszközzel sem, akkor 5 perc múlva automatikusan kikapcsol. Ha a hangszóró párosítva van de nincs zene lejátszás, akkor a hangszóró 20 perc múlva automatikusan kikapcsol.

Bluetooth-párosítás

Ahhoz, hogy a forráseszközhöz kapcsolhassa a hangszórót, a hangszórónak Bluetooth-párosítás módban kell lennie. A párosításhoz nyisd meg a Bluetooth beállítását a forráseszközön, és csatlakozz a „VAPPEBY Peanut” eszközhez.

A hangszóró az első bekapcsolásakor automatikusan Bluetooth-párosítás módba lép, és azt követően olyankor is, ha nem találja a korábban párosított eszközt.

A korábban párosított Bluetooth-eszközök eltávolításához állítsd alaphelyzetbe a hangszórót: ehhez tartsd nyomva 5 másodpercnél hosszabb ideig a hangerőszabályzót. A gyári állapotra való sikeres visszaállítást a LED villogó piros fénye és hangjelzés erősíti meg.

Másik megoldásként keresd fel a forráseszköz Bluetooth-menüjét, és szüntesd meg a párosítást.

Hasznos tudnivalók

- A hangszóró az IP54 szabvány szerinti szintű védelemmel rendelkezik a por és a víz ellen.
- Töltés közben az eszköz és az akkumulátor felmelegedhet. Ez teljesen normális jelenség, a teljes feltöltődést követően a készülék fokozatosan lehűl.
- A töltési idő a készülék akkumulátorának kapacitásától, a töltöttségi szinttől, az akkumulátor korától és a környező hőmérséklettől függően változhat.
- Tárolási hőmérséklet: -20 °C – 25 °C (-4 °F – 77 °F).

- Tisztítás előtt és amikor használaton kívül van, húzd ki a terméket az áramforrásból.
- Az akkumulátort nem szabad hosszabb ideig lemerülve hagyni.
- Az akkumulátort nem szabad tölteni, ha gyúlékony anyagokkal, például textíliákkal érintkezik.

FIGYELMEZTETÉS:

- A túl nagy hangerő hallásromlást okozhat.
- Kizárólag a tartozék 24 voltos adaptert használt a töltéshez.
- Tilos a terméket nedves állapotában tölteni.
- Kizárólag beltérben töltsd a terméket.
- Tilos a termék töltéséhez hibás tápforrást használni.
- A készüléket soha ne használd szűk, zárt térben.
- Mindig hagyj legalább 5 mm teret a készülék körül, hogy szellőzni tudjon.
- Gondoskodni kell a gyermekek felügyeletéről, hogy nehegy helytelenül használják a terméket.
- Ne módosítsd, ne szereld szét, ne nyisd ki, ne dob el, ne törd össze, ne lyukaszd ki és ne aprítsd fel az akkumulátort.
- Ne hagyd, hogy az akkumulátort eső vagy víz érje.
- Tűz és égési sérülés veszélye. Gondoskodj arról, hogy az akkumulátor ne hevüljön 60 °C (140 °F) fölé; az akkumulátor égetése tilos.
- Az akkumulátort tartsd távol nyílt lángtól és napfénytől, hogy megakadályozd annak felmelegedését.
- Tartsd távol nagyfeszültségű eszközöktől az akkumulátort.
- A termék nem játék: gondoskodj arról, hogy a termék minden felhasználója elolvassa és betartsa a biztonsági figyelmeztetéseket és utasításokat.
- Ne zárd rövidre az akkumulátort vagy annak celláit.
- A cellák szivárgása esetén kerülj a folyadék bőrrel való érintkezését és szembe jutását.

Őrizd meg ezeket az utasításokat későbbi használatra.

Karbantartási útmutató

A termék tisztítását puha, nedves ruhával végezd. Egy másik puha, száraz törlőruhával töröld szárazra.

Fontos!

Soha ne használj súroló hatású tisztítószereket vagy oldószereket, mert ez károsíthatja a készüléket.

A készülék javítása

Ne próbáld a készüléket saját magad megjavítani, mert a burkolatok felnyitása vagy eltávolítása áramütést okozhat vagy más kockázatokkal járhat.

A terméket csak életciklusa végén szabad szétszerelni és az akkumulátort eltávolítani; ezt a művelet képzett szakember végezheti el.

Műszaki adatok

Modell megnevezése: VAPPEBY peanut

Típuszám: E2125

Akkumulátorkapacitás: 3,6V DC, 3300 mAh, 12 Wh, Li-ion

Bemenet: 24,0 V DC, 0,29 A

Becsült akkumulátoros lejátszási idő

50%-os hangerő: 11 13 óra

Üzemi hőmérséklet: 0°C – 40 °C (32 °F – 104 °F)

Üzemi páratartalom: 0–95% relatív páratartalom

Működési frekvencia: 2400–2483,5 MHz
Rádió kimenő teljesítménye: 3 dBm (EIRP)
Dekorációs fény: 2 lm, 2600 K
IP-besorolás: IP54

Tápegység:

Típus: ICPSW24-7-3

Bemenet: 100–240 V (AC), 50/60 Hz, 0.11 A

Kimenet: 24.0 V DC, 0.29 A, Max 7.0W

Átlagos hatékonyság: 80.0%

Energiafogyasztás terhelés nélkül: 0.05 W

Csak beltéri használatra

Gyártó: IKEA of Sweden AB

(kereskedelmi nyilvántartási szám: 556074-7551)

Cím: Box 702, SE-343 81 Älmhult, SVÉDORSZÁG



A Bluetooth® márkanév és logók a Bluetooth SIG, Inc. bejegyzett védjegyei, és az IKEA ezen márkanéveket és védjegyeket licenc keretein belül használja. Az egyéb védjegyek és márkanévek megfelelő tulajdonosaik birtokában vannak.



Az áthúzott, kerekesebb szemetest ábrázoló szimbólum azt jelzi, hogy a terméket a háztartási hulladéktól különválasztva kell elhelyezni. A terméket a helyi szabályozásnak megfelelően, újrahasznosítás céljából a megfelelő helyen kell leadni. Azzal, hogy az így jelölt termékeket a háztartási hulladéktól különválasztod, segítesz csökkenteni a hulladékégetőbe kerülő vagy a földben elhelyezett szemét mennyiségét, ezzel minimalizárod az egészségre és a környezetre ártalmas lehetséges negatív hatásokat. További információkért kérjük, lépj kapcsolatba a legközelebbi IKEA áruházal!

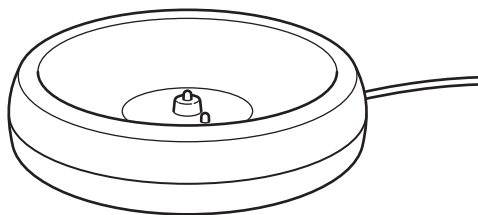
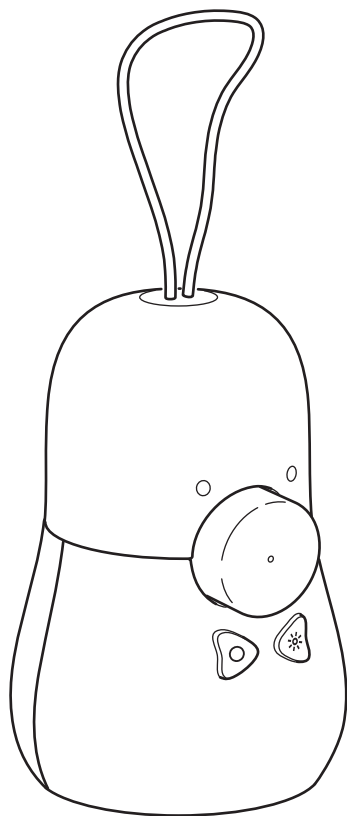

1. Stacja dokująca do ładowania.
2. Pokrętko Odtwarzanie/Pauza/
Głośność.
3. Głośnik Przycisk włączania zasilania i
przewijania odtwarzanego utworu.
4. Przycisk przełącznika lampy.
5. Dioda LED stanu.

Stan wskazywany przez diodę LED

Miga na biało: Trwa parowanie przez Bluetooth.

Stały kolor biały: Sparowano z urządzeniem.

Miga na czerwono: Niski poziom baterii.

Stały kolor czerwony: Ładowanie (gdy głośnik jest wyłączony).

Wprowadzenie

Podłącz stację dokującą do ładowania (1) do gniazdka ściennego i umieść głośnik w stacji dokującej do ładowania, aby naładować produkt przed pierwszym użyciem oraz zawsze, gdy dioda LED miga na czerwono, sygnalizując niski poziom naładowania baterii. Podczas ładowania dioda LED będzie świecić się na czerwono, gdy głośnik jest wyłączony, a zgaśnie, gdy bateria zostanie w pełni naładowana.

Funkcje lampy



Włączanie/wyłączanie. Naciśnij raz przełącznik Lamp (4), aby włączyć funkcję światła dyskotekowego. Światło będzie pulsować w różnych kolorach, gdy z głośnika będzie odtwarzana muzyka. Naciśnij przełącznik Lamp po raz drugi, aby przełączyć lampkę w tryb lampki nocnej, a po raz trzeci, aby ją wyłączyć.

Funkcje głośnika



Włączanie/wyłączanie. Naciśnij i przytrzymaj przycisk Power (3), aby włączyć lub wyłączyć głośnik.

Przeskoczenie. Krótkie naciśnięcie przycisku zasilania Power powoduje przejście do następnego utworu.

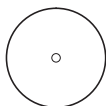

Odtwarzanie/Pauza. Naciśnij pokrętko (2), aby odtwarzać lub wstrzymać odtwarzanie muzyki.

Regulacja głośności. Obróć pokrętko (2) w prawo, aby zwiększyć głośność i w lewo, aby zmniejszyć głośność.

Automatyczne wyłączenie. Jeśli głośnik nie jest sparowany z żadnym urządzeniem, wyłączy się automatycznie po 5 minutach. Jeśli głośnik jest sparowany, ale nie jest odtwarzana muzyka, wyłączy się on automatycznie po 20 minutach.

Parowanie Bluetooth

Aby sparować głośnik z urządzeniem źródłowym, głośnik musi znajdować się w trybie parowania Bluetooth. Aby sparować, otwórz ustawienia Bluetooth w urządzeniu źródłowym i połącz się z „VAPPEBY Peanut”.

Głośnik przejdzie w tryb parowania Bluetooth automatycznie po pierwszym włączeniu zasilania oraz za każdym razem, gdy nie można znaleźć poprzednio sparowanego urządzenia.

Aby usunąć poprzednie sparowania Bluetooth, zresetuj głośnik, naciskając i przytrzymując pokrętko głośności przez ponad 5 sekund. Pomyślne wykonanie resetu fabrycznego jest potwierdzone miganiem czerwonej diody LED i słyszalnym dźwiękiem.

Ewentualnie przejdź do menu Bluetooth w urządzeniu źródłowym i usuń sparowanie.

Warto wiedzieć

- Głośnik jest zabezpieczony przed pyłem i wodą zgodnie z normą IP54.
- Podczas ładowania urządzenia i bateria mogą się nagrzewać. Zjawisko to jest w zupełności normalne – od chwili całkowitego naładowania urządzenia stopniowo stygną.
- Czas ładowania może różnić się w zależności od pojemności baterii urządzenia, pozostałego stanu naładowania, jej wieku, a także temperatury panującej w otoczeniu.
- Temperatura przechowywania: -20 °C do 25 °C (-4 °F do 77 °F).
- Na czas czyszczenia bądź nieużywania produktu należy odłączać go od źródła prądu.

- Akumulatora nie wolno pozostawiać w stanie rozładowania na dłuższy czas.
- Akumulatora nie wolno ładować w kontakcie z materiałami łatwopalnymi, takimi jak wyroby włókiennicze.

OSTRZEŻENIE:

- Zbyt duża głośność może spowodować uszkodzenie słuchu.
- Do ładowania należy używać wyłącznie dołączonego zasilacza 24 V.
- Nie wolno ładować produktu, gdy jest mokry.
- Ładuj produkt tylko w pomieszczeniach.
- Nie używaj uszkodzonego zasilacza podczas ładowania produktu.
- Nigdy nie należy montować produktu w ograniczonych przestrzeniach.
- Zawsze należy pozostawiać przynajmniej 5 mm przestrzeni wokół produktu w celu jego wentylacji.
- Dzieci powinny być nadzorowane, aby nie używały produktu niezgodnie z przeznaczeniem.
- Nie należy dokonywać modyfikacji, rozkładać na części, otwierać, upuszczać, zgniatać, przebijać ani rozdrabniać baterii.
- Nie narażać akumulatora na deszcz bądź wodę.
- Ryzyko pożaru i oparzenia. Nie należy podgrzewać powyżej 60 °C (140 °F) i nie spalać baterii.
- Dla uniknięcia nagromadzenia ciepła należy chronić akumulator przed nieosłoniętym płomieniem oraz światłem słonecznym.
- Nie wolno zbliżać akumulatora do urządzeń wykorzystujących wysokie napięcie.
- Ten produkt nie jest zabawką, należy dopilnować, żeby z niniejszą instrukcją i ostrzeżeniami zapoznała się każda korzystająca z produktu osoba.
- Nie wolno zwierać akumulatora ani jego ogniw.
- W przypadku wycieku z ogniwa należy zachować ostrożność, aby nie dopuścić do kontaktu cieczy ze skórą lub oczami.

Zachować tę instrukcję na przyszłość.

Instrukcje dotyczące pielęgnacji

Aby wyczyścić produkt, należy go wytrzeć miękką zwilżoną ściereczką. Następnie wytrzeć do sucha inną, suchą szmatką.

Uwaga!

Nigdy nie używać ściernych środków czyszczących ani rozpuszczalników chemicznych, ponieważ tego rodzaju substancje mogłyby uszkodzić produkt.

Serwisowanie produktu

Nie podejmować prób samodzielnej naprawy produktu – otwarcie bądź zdjęcie pokryw grozi porażeniem prądem elektrycznym lub innym niebezpieczeństwem.

Demontowanie produktu i wyjmowanie baterii jest dozwolone wyłącznie po zakończeniu cyklu życia produktu i powinno być wykonywane przez wykwalifikowanego pracownika.

Dane techniczne

Nazwa modelu: VAPPEBY peanut

Numer typu: E2125

Pojemność baterii: 3,6 V DC, 3300 mAh, 12 Wh, litowo-jonowa

Zasilanie: 24,0 V DC, 0,29 A

Szacowany czas pracy na baterii przy**50% głośności:** 11-13 godzin**Zakres temperatur:** od 0 do +40 °C (32 °F do 104 °F)**Wilgotność pracy:** 0 do 95% (wilgotność względna)**Częstotliwość robocza:** 2400–2483,5 MHz**Moc wyjściowa radia:** 3 dBm (EIRP)**Światło dekoracyjne:** 2 lm, 2600 K**Klasa IP:** IP54**Zasilacz:****Typ:** ICPSW24-7-3**Zasilanie:** 100-240 V AC, 50/60 Hz, 0.11 A**Wyjście:** 24.0 V DC, 0.29 A, maks 7.0W**Średnia sprawność działania:** 80.0%**Zużycie energii bez obciążenia:** 0.05 W**Do użytku wyłącznie w pomieszczeniach****Producent: IKEA of Sweden AB**

(handlowy numer rejestracyjny: 556074-7551)

Adres: Box. 702, SE-343 81 Älmhult, SZWECJA

Słowny znak Bluetooth® i logo są zastrzeżonymi znakami towarowymi należącymi do firmy Bluetooth SIG, Inc. a ich wykorzystanie przez IKEA odbywa się na warunkach licencji. Pozostałe znaki i nazwy handlowe należą do ich odpowiednich właścicieli.



Przekreślony symbol kosza na odpady oznacza, że oznaczony produkt nie może być wyrzucany wraz ze zmieszanyymi odpadami komunalnymi z gospodarstwa domowego. Zużyty sprzęt elektryczny i elektroniczny należy przekazać do przetwarzania i recyklingu zgodnie z obowiązującymi w danym kraju przepisami ochrony środowiska dotyczącymi gospodarowania odpadami. Selektywna zbiórka odpadów m.in. z gospodarstw domowych przyczynia się do zmniejszenia ilości odpadów przekazanych na składowiska lub do spalarni oraz ograniczenia ich potencjalnego negatywnego wpływu na zdrowie ludzi i środowisko. Aby uzyskać więcej informacji, skontaktuj się z najbliższym sklepem IKEA.

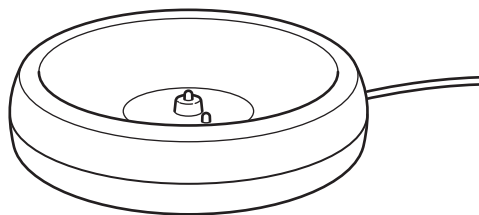
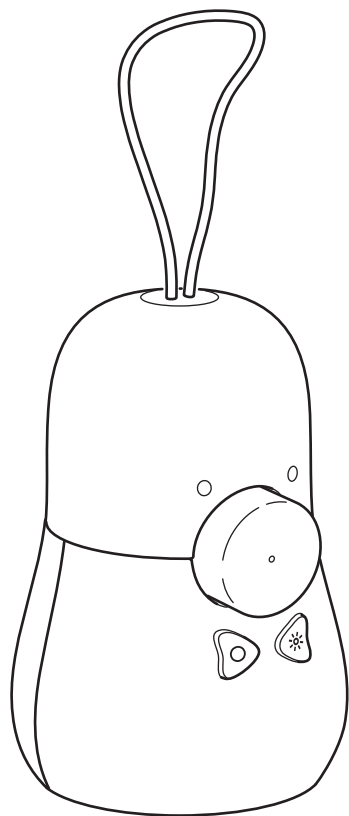

1. Laadimisdock.
2. Vali esita/peata/helitugevus.
3. Kõlari sisselülitamise nupp ja loo vahelejätmine.
4. Lambi lülitati nupp.
5. LED-olekutuli.

LED olek

Vilkuv valge: Bluetoothi ühendatakse.

Püsiv valge: seade on seotud.

Vilkuv punane: aku on tühjenemas.

Püsiv punane: laeb (kui kõlar on välja lülitatud).

Alustamine

Ühenda laadimisdock (1) seinakontakti ja aseta kõlar laadimisdocki, et laadida toodet enne esimest kasutamist ja alati, kui LED-tuli vilgub punaselt, mis näitab, et aku on tühi. Laadimise ajal jääb LED-tuli punaselt põlema, kui kõlar on välja lülitatud, ja lülitub välja, kui aku on täielikult laetud.

Lambi funktsioonid



Sisse-/väljalülitamine. Diskovalgustuse funktsiooni sisselülitamiseks vajuta üks kord lambilülitit (4). Kui kõlarist muusikat esitatakse, vilgub valgus erinevat värvi. Vajuta lambilülitit teist korda, et lülitada valgus öövalgustuse režiimi, ja kolmandat korda selle väljalülitamiseks.

Kõlari funktsioonid



Sisse-/väljalülitamine.

Kõlari sisse- ja väljalülitamiseks vajuta ning hoi a all toitenuppu (3).

Vahele jätmine. Lühike toitenupu vajutus liigub järgmise loo juurde.



Esita/peata. Muusika esitamiseks või peatamiseks vajuta nuppu (2).

Helitugevus. Helitugevuse suurendamiseks pööra nuppu (2) päripäeva ja vähendamiseks vastupäeva.

Automaatne väljalülitamine. Kui kõlar ei ole ühegi seadmega seotud, lülitub see 5 minuti pärast automaatselt välja. Kui kõlar on seotud, kuid muusikat ei esitata, lülitub see 20 minuti pärast automaatselt välja.

Bluetoothi sidumine

Kõlari sidumiseks allikaseadmega peab kõlar olema Bluetoothi sidumisrežiimis. Sidumiseks ava oma lähteseadmest Bluetoothi säte ja loo ühendus seadmega „VAPPEBY Peanut“.

Kõlar lülitub automaatselt Bluetoothi sidumisrežiimi, kui see esimest korda sisse lülitatakse, ja iga kord, kui varem seotud seadet ei leita.

Eelmiste Bluetoothi sidumiste eemaldamiseks lähtesta kõlar, vajutades ja hoides all helitugevusnuppu rohkem kui 5 sekundit. Tehase lähtestamist kinnitab punane LED-tuli ja kostub heli.

Teise võimalusena ava lähteseadme Bluetoothi menüü ja katkesta sidumine.

Tasub teada

- Kõlar on kaitstud tolmu ja vee eest vastavalt IP54-le.
- Seadmed ja aku võivad laadimise ajal soojeneda. See on täiesti normaalne ja seade jahtub pärast täislaadimist tasapisi.
- Laadimisaeg võib erineda olenevalt seadme aku võimsusest, laetustasemest, aku vanusest ja ümbritsevast temperatuurist.
- Säilitustemperatuur: -20 °C kuni 25 °C (-4 °F kuni 77 °F).
- Lahuta toode enne puhastamist ja ka mittekasutamise ajaks toiteallikast.
- Akut ei tohi jätta pikemaks ajaks tühjaks.
- Akut ei tohi laadida, kui see puutub samal ajal kokku süttivate materjalidega nagu tekstiil.

HOIATUS:

- Liiga suur helitugevus võib kuulmist kahjustada.
- Kasuta laadimiseks ainult kaasasolevat 24 V adapterit.
- Ära laadi toodet, kui see on märg.
- Laadi toodet ainult siseruumides.
- Ära kasuta toote laadimisel defektset toiteallikat.
- Ära kunagi paigalda toodet suletud kitsasse ruumi.
- Jäta tuulutamiseks alati toote ümber vähemalt 5 mm vaba ruumi.
- Hoia lastel silma peal, et nad tootega ei mängiks.
- Ära muuda, demonteer, ava, augusta ega lõika akut.
- Ära aseta akut vihma kätte ega vette.
- Tulekahju ja põletuste oht. Ära kuumuta üle 60 °C (140 °F) ja põleta akut.
- Ülekuumenemise vältimiseks hoia eemal lahtisest tules ja päikesevalgusest.
- Hoia aku kõrgepingeseadmetest eemal.
- Antud toode ei ole mänguasi. Veendu, et kõik seda toodet kasutavad isikud loevad käesolevaid hoiatusi ja juhiseid ning järgivad neid.
- Ära lühista akut ega selle elemente.
- Akulekke korral ära lase akuvedelikul nahale ega silma sattuda.

Hoia see juhend edaspidiseks kasutamiseks alles.**Hooldusjuhised**

Toote puhastamiseks pühi seda pehme niiske lapiga. Seadme kuivatamiseks kasuta kuiva pehmet lappi.

Märkus

Ära kasuta abrasiivseid puhastusvahendeid ega keemilisi lahusteid, sest need võivad toodet kahjustada.

Toote hooldus

Ära ürita toodet ise parandada, sest katete avamine või eemaldamine võib põhjustada ohtlikku kontakti elektriringega või muid ohte.

Toote lahtivõtmine ja aku eemaldamine on ette nähtud ainult toote elutsükli lõpus ja seda peab tegema kvalifitseeritud spetsialist.

Tehnilised andmed

Mudeli nimi: VAPPEBY peanut

Tüübi number: E2125

Aku mahutavus: 3.6V DC, 3300 mAh, 12 Wh, liitium-ioonaku

Sisend: 24,0V DC, 0,29A

Eeldatav aku tööaeg

50% helitugevusega: 11-13 tundi

Töötemperatuur: 0 °C kuni 40 °C (32 °F kuni 104 °F)

Töökeskkonna niiskus: 0–95% RH

Töösagedus: 2400–2483.5 MHz

Raadio väljundvõimsus: 3 dBm (EIRP)

Dekoratiivne valgus: 2 lm, 2600 K

IP kaitseaste: IP54

Toiteplokk:**Tüüp:** ICPSW24-7-3**Sisend:** 100-240 VAC, 50/60 Hz, 0.11A**Väljund:** 24.0 V DC, 0.29 A, max7.0 W**Keskmine aktiivne tõhusus:** 80.0%**Energiatarve koormuse puudumisel:** 0.05W**Kasutamiseks ainult siseruumides****Tootja:** IKEA of Sweden AB

(äriregistri number: 556074-7551)

Address: Box 702, SE-343 81 Älmhult, ROOTSI

Bluetooth® sõnamärk ja logod on registreeritud kaubamärgid, mis kuuluvad ettevõttele Bluetooth SIG, Inc. ning selliste märkide igasugune kasutamine ettevõtte IKEA poolt toimub litsentsi alusel. Teised kaubamärgid ja kaubamärgi nimed kuuluvad vastavatele omanikele.



Läbikriipsutatud prügikasti märk tähendab, et toode tuleb hävitada olmeprügist eraldi. Toode tuleb viia ümbertöötluspunkti kooskõlas kohalike keskkonnakaitse regulatsioonidega, mis puudutavad jäätmekäitlust. Eraldades tähistatud toote olmeprügist, aitate vähendada jäätmete kogust, mis saadetakse põletusahju või prügimägedele ja minimeerite nii võimalikku negatiivset mõju inimeste tervisele ja keskkonnale. Täpsema info saamiseks võtke ühendust IKEA keskusega.

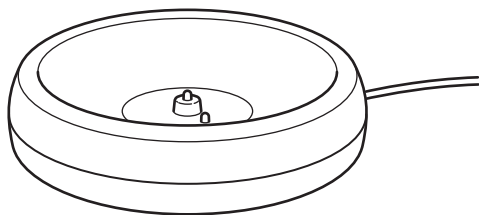
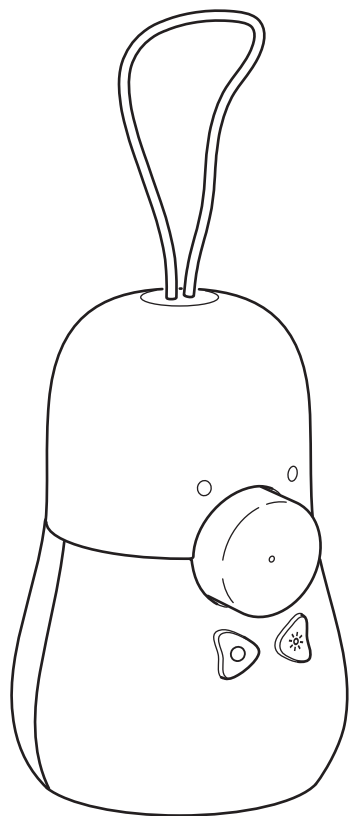

1. Īkrovimo stotelē.
2. Pasirinkite paleisti / pristabdyti / garsumas.
3. Garsiakalbio iĵungimo mygtukas ir garso takelio praleidimas.
4. Lempos jungiklio mygtukas.
5. LED būsena lemputė.

LED būsena

Mirksi baltai: Vyksta „Bluetooth“ susiejimas.

Tolygiai šviečia baltai: Susieta su įrenginiu.

Mirksi raudonai: Akumulatorius beveik išsekęs.

Tolygiai šviečia raudonai: Įkraunama (garsiakalbis išjungtas).

Darbo pradžia

Prijunkite įkrovimo stotelę (1) prie sieninio lizdo ir į ją įdėkite garsiakalbį įkrauti prieš pirmą naudojimą ir tada, kai mirksi raudonas LED, rodantis beveik išsekusį akumuliatorių. Įkraunant išjungtą garsiakalbį, raudonas LED tolygiai šviečia ir išsijungia akumuliatorių visiškai įkrovus.

Lempos funkcijos



ĮJUNGIMAS / IŠJUNGIMAS. Vieną kartą paspauskite lempos jungiklį (4), kad įjungtumėte diskotekos apšvietimo funkciją. Muziką grojant iš garsiakalbio, pulsuoja skirtingų spalvų šviesa. Paspaudę lempos jungiklį antrą kartą, įjungsite naktinio apšvietimo režimą, o paspaudę trečią kartą – išjungsite.

Garsiakalbio funkcijos



ĮJUNGIMAS / IŠJUNGIMAS.

Laikykite nuspauštą maitinimo mygtuką (3), kad ĮJUNGUMĖTE ir IŠJUNGUMĖTE garsiakalbį.

Praleidimas. Trumpai paspaudus maitinimo mygtuką pereinama prie kitos dainos.

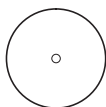

Paleidimas / pristabdymas. Norėdami paleisti arba pristabdyti muziką, paspauskite ratuką (2).

Garsumas. Pasukite ratuką (2) pagal laikrodžio rodyklę, kad pagarsintumėte, ir prieš laikrodžio rodyklę, kad garsumą sumažintumėte.

Automatinis išjungimas. Jei garsiakalbis nėra susietas su jokių įrenginiu, jis automatiškai išsijungs po 5 minučių. Jei garsiakalbis susietas, bet muzika negrojama, jis automatiškai išsijungs po 20 minučių.

„Bluetooth“ susiejimas

Norint susieti garsiakalbį su šaltinio įrenginiu, garsiakalbis turi veikti „Bluetooth“ susiejimo režimu. Norėdami susieti, atidarykite „Bluetooth“ nuostatas šaltinio įrenginyje ir prijunkite prie „VAPPEBY Peanut“.

Pirmą kartą įjungus garsiakalbį ir bet kada, kai nerandamas susietas įrenginys, garsiakalbio „Bluetooth“ susiejimo režimas įjungiamas automatiškai.

Norėdami pašalinti „Bluetooth“ susietus įrenginius, iš naujo nustatykite garsiakalbį laikydami nuspauštą garsumo rankenėlę ilgiau nei 5 sekundes. Sėkmingą gamyklinių nuostatų atkūrimą patvirtina raudono LED mirksėjimas ir girdimas garsas. Arba savo šaltinio įrenginyje eikite į „Bluetooth“ meniu ir atsiekite.

Naudinga informacija

- Garsiakalbis apsaugotas nuo dulkių ir vandens pagal IP54.
- Įkrovimo metu įrenginiai ir akumuliatorius gali sušilti. Tai normalu, visiškai įkrauti jie pamažu atvės.
- Įkrovimo trukmė gali skirtis atsižvelgiant į įrenginio akumuliatoriaus talpą, įkrovimo lygį, akumuliatoriaus amžių ir aplinkos temperatūrą.
- Sandėliavimo temperatūra: nuo -20 °C iki 25 °C (nuo -4 °F iki 77 °F).
- Atjunkite gaminį nuo maitinimo šaltinio prieš valydami ir tada, kai jis nenaudojamas.
- Nepalikite išsekusio akumuliatoriaus ilgesniam laikui.
- Įkraunant akumuliatorių negalimas jo sąlytis su degiomis medžiagomis, pvz., su tekstilės dirbiniais.

ĮSPĖJIMAS

- Per didelis garsumas gali pakenkti klausai.
- Įkrovimui naudokite tik rinkinyje esantį 24 V adapterį.
- Neįkraukite šlapio gaminio.
- Įkraukite gaminį tik patalpose.
- Nenaudokite sugedusio maitinimo šaltinio gaminiui įkrauti.
- Nemontuokite gaminio uždaroje patalpoje.
- Aplink gaminį visada palikite 5 mm tarpą, kad jis būtų vėdinamas.
- Būtina prižiūrėti vaikų ir užtikrinti, kad jie gaminio netinkamai nenaudotų.
- Akumulatoriaus nemodifikuokite, neardykite, neatidarykite, nenumeskite, nesuspauskite, nepradurkite ir neperpjaukite.
- Akumuliatorių saugokite nuo lietaus ir vandens.
- Gaisro ir nudegimo pavojus. Akumulatoriaus neįkaitinkite daugiau nei 60 °C (140 °F) ir nedeginkite.
- Akumuliatorių laikykite atokiau nuo atviros liepsnos arba saulėkaitos, kad neįkaistų.
- Akumuliatorių laikykite atokiau nuo aukštosios įtampos įrenginių.
- Šis gaminys – ne žaislas, užtikrinkite, kad visi jį naudojantys asmenys perskaitytų ir suprastų šiuos įspėjimus bei nurodymus.
- Akumuliatoriuje arba jo elementuose nesukelkite trumpojo jungimo.
- Jei iš elemento sunkiasi skystis, saugokitės, kad jo nepatektų ant odos arba į akis.

Saugokite šias instrukcijas, kad vėl prireikus ateityje galėtumėte peržiūrėti.

Priežiūros nurodymai

Gaminį valykite drėgna šluoste. Nusausinti naudokite kitą minkštą sausą šluostę.

Pastaba!

Niekada nenaudokite abrazyvinių valiklių ar cheminių tirpiklių, nes tai gali pakenkti gaminiui.

Produkto techninė priežiūra

Nebandykite remontuoti šio gaminio patys, pvz., atidaryti ar nuimti gaubtus, nes galite nukentėti nuo pavojingos įtampos, taip pat gresia kiti pavojai.

Gaminio išmontavimas ir akumulatoriaus pašalinimas numatomas tik gaminio gyvavimo ciklo pabaigoje ir jį atlieka kvalifikuotas specialistas.

Techniniai duomenys

Modelio pavadinimas: „VAPPEBY peanut“

Tipo numeris: E2125

Akumulatoriaus talpa: 3,6 V DC, 3300 mAh, 12 Wh, ličio jonų

Maitinimas: 24,0 V DC, 0,29 A

Numatomas akumulatoriaus veikimo laikas esant

50 % garsumui: 11–13 val.

Darbinė temperatūra: 0–40 °C (32–104 °F)

Darbinis drėgnis: 0–95 % sant. drėgnis

Veikimo dažnis: 2400–2483,5 MHz

Radijo išvesties galia: 3 dBm (EIRP)

Dekoratyvinė šviesa: 2 lm, 2600 K

IP klasė: IP54

Maitinimo blokas**Tipas:** ICPSW24-7-3**Maitinimas:** 100–240 V AC, 50/60 Hz, 0.11 A**Išvestis:** 24.0 V DC, 0.29 A, maks. 7.0 W**Vidutinis efektyvumas aktyviuoju režimu:** 80.0 %**Energijos suvartojimas nesant apkrovos:** 0.05 W**Naudoti tik patalpose.****Gamintojas:** „IKEA of Sweden AB“

(komercinės registracijos numeris: 556074-7551)

Adresas: Box 702, SE-343 81 Älmhult, ŠVEDIJA

Bluetooth vārdiskā zīme un logotips ir Bluetooth SIG, Inc. registrētas preču zīmes, un IKEA ir licence šo preču zīmju izmantošanai. Citas preču zīmes un tirdzniecības zīmes pieder attiecīgajiem īpašniekiem.



Nosvītrotais atkritumu konteineru simbols norāda, ka prece jālikvidē atsevišķi no citiem sadzīves atkritumiem. Šī prece jānodod pārstrādei, ņemot vērā vietējos vides aizsardzības noteikumus, kas attiecas uz atkritumu apsaimniekošanu. Nošķirot marķēto preci no sadzīves atkritumiem, jūs palīdzēsiet samazināt atkritumu apjomu, kas nonāk atkritumu sadedzināšanas iekārtās vai atkritumu poligonos, tādējādi samazinot to potenciālo negatīvo ietekmi uz veselību un vidi. Sīkāka informācija IKEA veikalos.

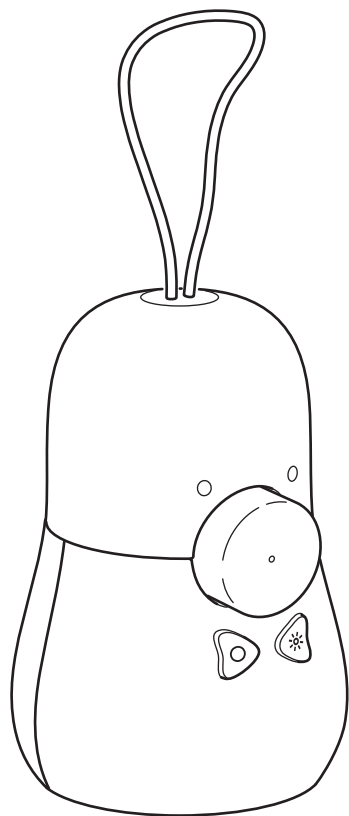

1. Uzlādes doks.
2. Ciparriņa atskaņošanai/pauzei/ skaļumam.
3. Skaļruņa ieslēgšanas un ieraksta izlaišanas poga.
4. Lampas slēdža poga.
5. LED statusa indikators.

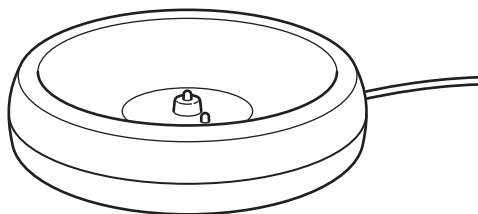

LED statuss

Indikators mirgo baltā krāsā: tiek veidots Bluetooth pāris.

Indikators deg baltā krāsā: izveidots pāra savienojums ar ierīci.

Indikators mirgo sarkanā krāsā: zems akumulatora uzlādes līmenis.

Indikators deg sarkanā krāsā: notiek uzlāde (ja skaļrunis ir izslēgts).

Darba sākšana

Pievienojiet uzlādes doku (1) strāvas kontaktligzdai un uzlādes dokā ievietojiet skaļruni, lai to uzlādētu pirms pirmās lietošanas reizes un ikreiz, kad LED indikators mirgo sarkanā krāsā, signalizējot par zemu akumulatora uzlādes līmeni. Uzlādes laikā LED indikators deg sarkanā krāsā, ja skaļrunis ir izslēgts, un izslēdzas, kad akumulators ir pilnībā uzlādēts.

Lampas funkcijas



Ieslēgšana/izslēgšana. Vienreiz nospiediet lampas slēdzi (4), lai ieslēgtu disko gaismu funkciju. Gaisma pulsēs dažādās krāsās, kad no skaļruņa tiks atskaņota mūzika. Nospiediet lampas slēdzi otro reizi, lai ieslēgtu nakts apgaismojuma režīmu, un trešo reizi, lai to izslēgtu.

Skaļruņa funkcijas



Ieslēgšana/izslēgšana. Nospiediet un turiet barošanas pogu (3), lai ieslēgtu un izslēgtu skaļruni.

Izlaišana. Īsi nospiediet barošanas pogu, lai pārietu uz nākamo dziesmu.

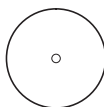

Atskaņošana/pauzēšana. Nospiediet ciparrīpu (2), lai atskaņotu vai pauzētu mūziku.

Skaļums. Pagrieziet ciparrīpu (2) pulksteņrādītāja kustības virzienā, lai palielinātu skaļumu, un pretēji pulksteņrādītāja kustības virzienam, lai samazinātu skaļumu.

Automātiskā izslēgšana. Ja skaļrunis nav savienots pāri ne ar vienu ierīci, tas automātiski izslēgsies pēc 5 minūtēm. Ja skaļrunis ir savienots pāri, bet netiek atskaņota mūzika, tas automātiski izslēgsies pēc 20 minūtēm.

Bluetooth pāra izveide

Lai skaļruni savienotu pāri ar avota ierīci, skaļrunim ir jābūt Bluetooth pāra izveides režīmā. Lai savienotu pāri, avota ierīcē atveriet Bluetooth iestatījumu un izveidojiet savienojumu ar "VAPPEBY Peanut".

Skaļrunis automātiski pāries Bluetooth pāra izveides režīmā, kad pirmo reizi tas tiks ieslēgts un ikreiz, kad tas nevarēs atrast iepriekš pāri savienotu ierīci.

Lai noņemtu iepriekš izveidotos Bluetooth pārus, atiestatiet skaļruni, nospiežot un ilgāk par 5 sekundēm turot skaļuma regulēšanas pogu. Veiksmīgu atiestatīšanu uz rūpnīcas iestatījumiem apstiprina LED indikatora mirgošana sarkanā krāsā un dzirdams skaņas signāls.

Varat arī avota ierīcē atvērt Bluetooth izvēlni un skaļruni atvienot no pāra.

Noderīga informācija

- Skaļrunis ir pasargāts no putekļiem un ūdens saskaņā ar IP54.
- Uzlādes laikā ierīces un akumulators var uzsilt. Tas ir pavisam normāli, un pēc pilnīgas uzlādes tie pakāpeniski atdzīsis.
- Uzlādes laiks var mainīties atkarībā no ierīces akumulatora ietilpības, uzlādes līmeņa, akumulatora vecuma un apkārtējās vides temperatūras.
- Glabāšanas temperatūra: no -20 °C līdz +25 °C (no -4 °F līdz +77 °F).
- Atslēdziet izstrādājumu no strāvas pirms tīrīšanas un tad, kad to nelietojat.
- Akumulatoru nevajadzētu ilgstoši atstāt izlādētu.
- Akumulatoru nedrīkst lādēt, kad tas saskaras ar uzliesmojošiem materiāliem, piemēram, tekstilizstrādājumiem.

BRĪDINĀJUMS!

- Pārāk liels skaļums var sabojāt dzirdi.
- Uzlādei izmantojiet tikai komplektā iekļauto 24 V adapteri.
- Neveiciet uzlādi, kad izstrādājums ir slapjš.
- Izstrādājuma uzlādi veiciet tikai iekštelpās.
- Uzlādējot izstrādājumu, neizmantojiet bojātu barošanas avotu.
- Nekad neuzstādiat izstrādājumu noslēgtā vietā.
- Vienmēr ap izstrādājumu atstājiet vietu ventilācijai vismaz 5 mm rādiusā.
- Neļaujiet bērniem rotaļāties ar šo izstrādājumu.
- Nepārveidojiet, neizjauciet, neatveriet, nenometiet, nesadrupiniet, necaurduriet un nelieciet smalcināmajā iekārtā akumulatoru.
- Nepakļaujiet akumulatoru lietus vai ūdens iedarbībai.
- Pastāv aizdegšanās un apdegumu risks. Nesakarsējiet virs 60 °C (140 °F) un nesadedziniet akumulatoru.
- Nepakļaujiet akumulatoru atklātas liesmas vai saules gaismas iedarbībai, lai novērstu siltuma akumulāciju.
- Neglabājiet akumulatoru augstsprieguma ierīču tuvumā.
- Šis izstrādājums nav rotallieta. Pārlicinieties, vai visas personas, kuras lieto šo izstrādājumu, ir izlasījušas un ievēro šos brīdinājumus un norādījumus.
- Neizraisiet akumulatora vai tās elementu īsslēgumu.
- Akumulatora elementu noplūdes gadījumā nepieļaujiet šķidrums saskari ar ādu vai acīm.

Saglabājiet šos norādījumus turpmākai lietošanai.**Norādījumi par apkopi**

Lai notīrītu produktu, noslaukiet ar mīkstu, samitrinātu drānu. Ierīces nosusināšanai izmantojiet citu mīkstu, sausu drānu.

Piezīme!

Nekādā gadījumā nelietojiet abrazīvus tīrīšanas līdzekļus vai ķīmiskus šķīdinātājus, jo tie var bojāt izstrādājumu.

Izstrādājuma apkope

Nemēģiniet pašrocīgi labot šo izstrādājumu, jo, atverot vai noņemot tā pārsegus, pastāv risks nonākt saskarē ar bīstamu spriegumu un citi riski.

Izstrādājuma demontāža un akumulatora izņemšana ir paredzēta tikai izstrādājuma dzīves cikla beigās, un to drīkst veikt tikai kvalificēts speciālists.

Tehniskie dati

Modeļa nosaukums: VAPPEBY peanut

Tipa numurs: E2125

Akumulatora ietilpība: 3,6 V līdzstrāva, 3300 mAh, 12 Wh, litija jonu
levade: 24,0 V līdzstrāva, 0,29 A

Paredzamais akumulatora darbības laiks pie

50% skaļuma: 11–13 stundas

Darba temperatūra: 0 °C–40 °C (32 °F–104 °F)

Darba mitrums: 0–95% RH

Darba frekvence: 2400–2483,5 MHz

Radio izejas jauda: 3 dBm (EIRP)

Dekoratīvā gaisma: 2 lm, 2600 K

IP klase: IP54

Barošanas bloks**Tips:** ICPSW24-7-3**Ievade:** 100–240 V maiņstrāva, 50/60 Hz, 0.11 A**Izvade:** 24.0 V līdzstrāva, 0.29 A, maks. 7.0 W**Vidējā aktīvā efektivitāte:** 80.0%**Strāvas patēriņš bez slodzes:** 0.05 W**Lietošanai tikai iekštelpās****Ražotājs:** IKEA of Sweden AB

(komercrēģistra numurs: 556074-7551)

Adrese: Box 702, SE-343 81 Älmhult, ZVIEDRIJA

Prekių ženklas ir logotipai „Bluetooth®“ yra registruotoji įmonės „Bluetooth SIG, Inc.“ nuosavybė, kurią naudoti IKEA'iai buvo suteiktas leidimas. Kiti prekių ženklai ir prekių pavadinimai yra atitinkamų bendrovių nuosavybė.



Perbraukto atliekų konteinerio simbolis reiškia, kad gaminio atliekų negalima tvarkyti kartu su kitomis buitinėmis atliekomis. Gaminys turi būti perdirbamas pagal šalies aplinkosaugos reikalavimus. Atskirdami taip pažymėtą gaminį nuo buitinių atliekų padėsite sumažinti atliekų kiekius išvežamus į sąvartynus ar deginimo vietas, ir galimą neigiamą poveikį žmogaus sveikatai bei gamtai. Daugiau informacijos jums suteiks parduotuvėje IKEA.

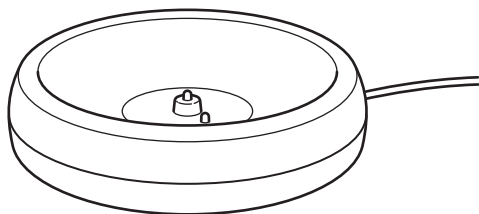
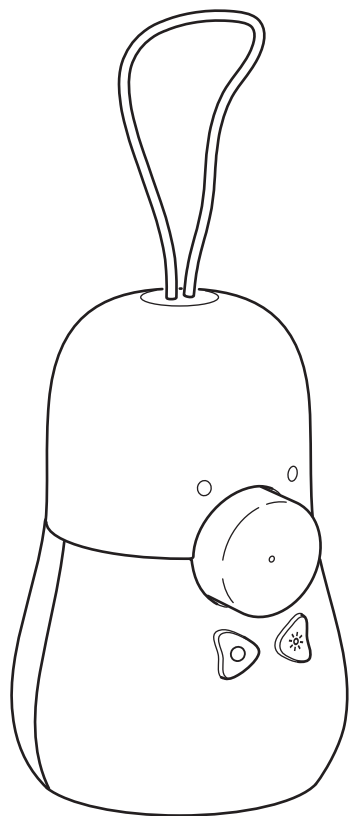

1. Doca de carregamento.
2. Marque para reproduzir/pausa/volume.
3. Botão de alimentação da coluna e avançar faixa.
4. Botão de interruptor da lâmpada.
5. Luz de estado do LED.

Estado do LED

Branco intermitente: O Bluetooth está a emparelhar.

Branco constante: Emparelhado com um dispositivo.

Vermelho intermitente: Bateria fraca.

Vermelho constante: A carregar (quando a coluna está desligada).

Primeiros passos

Ligue a doca de carregamento (1) a uma tomada de parede e coloque a coluna na doca de carregamento para carregar seu produto antes da primeira utilização e sempre que o LED piscar a vermelho indicando bateria fraca. Ao carregar, o LED fica vermelho constante se a coluna estiver desligada e desliga quando a bateria estiver totalmente carregada.

Funções da lâmpada



LIGAR/DESLIGAR. Pressione o interruptor da lâmpada (4) uma vez para ligar a função de luz de discoteca. A luz pulsa em cores diferentes quando a música é reproduzida na coluna. Pressione o interruptor da lâmpada uma segunda vez para alternar a luz para o modo luz noturna e uma terceira vez para desligar.

Funções da coluna



LIGAR/DESLIGAR. Pressione sem soltar o botão de alimentação (3) para ligar e desligar a coluna.

Avançar. Uma pressão curta no botão de alimentação avança para a próxima música.

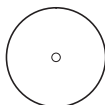

Reproduzir/pausar. Prima o mostrador (2) para reproduzir ou colocar a música em pausa.

Volume. Rode o mostrador (2) no sentido dos ponteiros do relógio para aumentar o volume e no sentido contrário ao dos ponteiros do relógio para reduzir o volume.

Desligamento automático. Se a coluna não estiver emparelhada com nenhum dispositivo, desliga-se automaticamente após 5 minutos. Caso a coluna esteja emparelhada, mas não esteja a reproduzir música, esta desliga-se automaticamente após 20 minutos.

Emparelhamento Bluetooth

Para emparelhar a sua coluna com um dispositivo fonte, a coluna deverá estar no modo de emparelhamento Bluetooth. Para emparelhar, abra a configuração Bluetooth no seu dispositivo fonte e ligue-se a "VAPPEBY Peanut".

A coluna entra no modo de emparelhamento Bluetooth automaticamente na primeira vez que for ligada e sempre que um dispositivo previamente emparelhado não puder ser detetado.

Para remover os emparelhamentos Bluetooth anteriores, reinicie a coluna pressionando sem soltar o botão de volume durante mais de 5 segundos. A redefinição de fábrica bem-sucedida é confirmada pelo LED vermelho intermitente e um som audível.

Como alternativa, aceda ao menu Bluetooth no dispositivo fonte e desemparelhe.

Dicas úteis

- A coluna é protegida contra poeira e água de acordo com IP54.
- Os dispositivos e a bateria podem aquecer durante o carregamento. Isto é completamente normal e irão arrefecer gradualmente de novo após estarem totalmente carregados.

- O tempo de carregamento pode variar dependendo da capacidade da bateria do dispositivo, do nível de carga, da vida útil da bateria e da temperatura ambiente.
- Temperatura de armazenamento: -20 °C a 25 °C (-4 °F a 77 °F).
- Desligue o produto da fonte de alimentação antes de limpar e quando não estiver a ser utilizado.
- Não deve deixar a bateria descarregada durante um longo período de tempo.
- Não deve carregar a bateria se esta estiver em contacto com materiais inflamáveis, como, por exemplo, artigos têxteis.

AVISO:

- O volume muito alto pode prejudicar a sua audição.
- Use apenas o adaptador de 24 V incluído para carregar.
- Não carregue o produto quando estiver molhado.
- Carregue o produto apenas em ambientes de interior.
- Não use uma fonte de alimentação defeituosa ao carregar o produto.
- Nunca instale o produto num espaço confinado.
- Deixe sempre um espaço mínimo de 5 mm em redor do produto para ventilação.
- As crianças devem ser supervisionadas para garantir um uso correto do produto.
- Não modifique, desmonte, abra, deixe cair, esmague, perfure ou triture a bateria.
- Não exponha a bateria à chuva ou água.
- Risco de incêndio e queimaduras. Não aqueça acima dos 60 °C (140 °F) nem incinere a bateria.
- Mantenha a bateria afastada de chama aberta ou luz solar para prevenir a acumulação de calor.
- Mantenha a bateria afastada de dispositivos de alta tensão.
- Este produto não é um brinquedo. Certifique-se de que todas as pessoas que utilizam este produto leem e seguem estes avisos e instruções.
- Não provoque curto-circuito da bateria ou das suas células.
- No caso de fuga de uma célula, não permita que o líquido entre em contacto com a pele ou olhos.

Guarde estas instruções para utilização futura.**Instruções de manutenção**

Utilize um pano macio e humedecido para limpar o produto. Para secar, utilize outro pano macio seco.

Nota!

Nunca utilize produtos de limpeza abrasivos ou solventes químicos, pois podem danificar o produto.

Manutenção do produto

Não tente reparar este produto por si próprio, pois a abertura ou remoção de tampas pode expô-lo a pontos de tensão perigosos ou outros riscos.

A desmontagem do produto e a remoção da bateria destinam-se apenas ao final de vida útil do produto e devem ser realizadas por profissional especializado.

Dados técnicos

Nome do modelo: VAPPEBY peanut

Número do tipo: E2125

Capacidade da bateria: 3,6 V CC, 3300 mAh, 12 Wh, lões de lítio

Entrada: 24,0 V CC, 0,29 A

Tempo estimado de reprodução da bateria a**50% do volume:** 11-13 horas**Temperatura operacional:** 0°C a 40°C (32°F a 104°F)**Humidade operacional:** 0 a 95% HR**Frequência operacional:** 2400-2483,5 MHz**Potência de saída de rádio:** 3 dBm (EIRP)**Luz decorativa:** 2 lm, 2600 K**Classe IP:** IP54**Unidade de alimentação elétrica:****Tipo:** ICPSW24-7-3**Entrada:** 100-240 V CA, 50/60 Hz, 0.11 A**Saída:** 24.0 V CC, 0.29 A, Máx. 7.0 W**Eficiência ativa média:** 80.0%**Consumo de energia sem carga:** 0.05 W**Apenas para utilização em espaços interiores****Fabricante:** IKEA of Sweden AB

(número de registo comercial: 556074-7551)

Endereço: Box 702, SE-343 81 Älmhult, SUÉCIA

A marca e os logótipos Bluetooth® são marcas comerciais registadas pertencentes a Bluetooth SIG, Inc., sendo que qualquer uso de tais marcas pela IKEA está sob licença de autorização. Todas as outras marcas e nomes comerciais pertencem aos seus respetivos proprietários.



O símbolo do caixote do lixo com o sinal de proibição indica que esse artigo deve ser separado dos resíduos domésticos convencionais. Deve ser entregue para reciclagem de acordo com as regulamentações ambientais locais para tratamento de resíduos. Ao separar um artigo assinalado dos resíduos domésticos, ajuda a reduzir o volume de resíduos enviados para os incineradores ou aterros, minimizando o potencial impacto negativo na saúde pública e no ambiente. Para mais informações, contacte a loja IKEA perto de si.

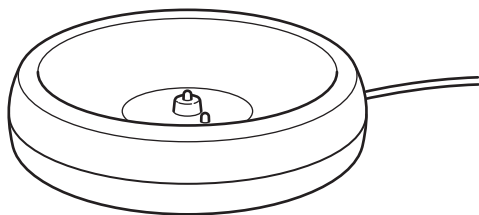
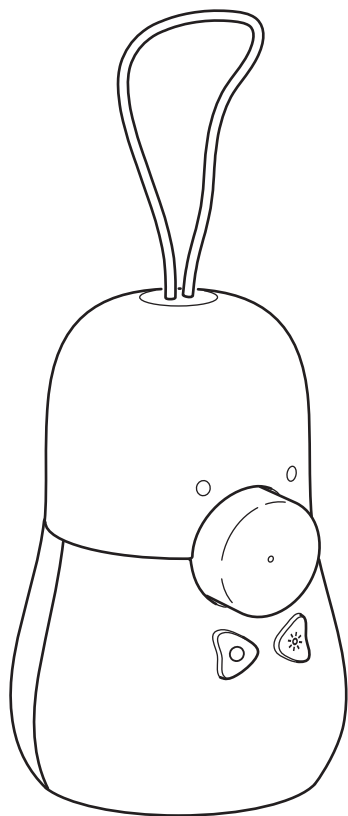

1. Stație de încărcare.
2. Selectează pentru Redare/Pauză/ Volum.
3. Buton Pornire boxă și trecere la melodia următoare.
4. Buton aprindere lampă.
5. Indicator de stare LED.

Stare LED

Alb intermitent: Asociere Bluetooth în desfășurare.

Alb constant: Asociat cu un dispozitiv.

Roșu intermitent: Nivel scăzut

acumulator.

Roșu constant: Se încarcă (când boxa este oprită).

Pregătirea pentru utilizare

Conectează stația de încărcare (1) la o priză de perete și așază boxa pe stația de încărcare pentru a o încărca înainte de prima utilizare și ori de câte ori LED-ul emite o lumină roșie intermitentă, care indică nivelul scăzut al acumulatorului. În timpul procesului de încărcare, LED-ul va emite o lumină roșie constantă dacă difuzorul este oprit și se va stinge atunci când bateria este încărcată complet.

Funcțiile lămpii



Pornire/Oprire. Apasă o singură dată butonul (4) de aprindere a lămpii pentru a activa funcția de iluminare disco. În timpul redării muzicii, boxa va lumina în culori diferite. Apasă din nou butonul de pornire a lămpii pentru a comuta modul de iluminare la lumină de noapte și încă o dată pentru a opri lampa.

Funcțiile boxei



Pornire/Oprire. Ține apăsat butonul de Pornire/Oprire (3) pentru a Porni sau pentru a Opri boxa.

Treci la melodia următoare. Apasă scurt butonul de Pornire/Oprire pentru a trece la melodia următoare.

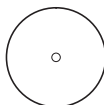

Redare/Pauză. Apasă selectorul (2) pentru a reda sau întrerupe muzica.

Volu. Rotește selectorul (2) în sensul acelor de ceasornic pentru a crește volumul și în sens invers acelor de ceasornic pentru a reduce volumul.

Oprire automată. Dacă boxa nu este pusă în pereche cu niciun dispozitiv, aceasta se va opri automat după 5 minute. În cazul în care boxa este asociată, dar nu se redă muzică, aceasta se va opri automat după 20 de minute.

Asociere Bluetooth

Pentru a asocia boxa cu un dispozitiv sursă, aceasta trebuie să se afle în modul de asociere Bluetooth. Pentru a asocia cele două dispozitive, deschide setările Bluetooth de pe dispozitivul sursă și conectează-te la „VAPPEBY Peanut”.

Boxa va intra automat în modul de asociere Bluetooth atunci când este pornită pentru prima dată și de fiecare dată când un dispozitiv asociat anterior nu poate fi găsit. Pentru a elimina asocierea Bluetooth anterioară, resetează boxa ținând apăsat butonul de reglare a volumului pentru mai mult de 5 secunde. Revenirea cu succes la setările din fabrică este confirmată prin aprinderea intermitentă a LED-ului roșu și prin emiterea unei alarme sonore.

În mod alternativ, poți accesa meniul Bluetooth al dispozitivului sursă pentru a anula asocierea.

Informații utile

- Boxa este protejată împotriva pătrunderii prafului și a apei, conform clasei de protecție IP54.
- Dispozitivele și acumulatorul se pot încălzi în timpul încărcării. Acest lucru este complet normal; se vor răci treptat după finalizarea încărcării.
- Timpul de încărcare poate varia în funcție de capacitatea acumulatorului dispozitivului, de nivelul de încărcare, de vechimea acumulatorului și de temperatura mediului ambiant.

- Temperatura de depozitare: între -20 °C și 25 °C (între -4 °F și 77 °F).
- Deconectează dispozitivul de la sursa de alimentare înainte de a-l curăța, dar și atunci când nu este în uz.
- Acumulatorul nu trebuie lăsat descărcat mai mult timp.
- Acumulatorul nu trebuie să fie încărcat în timp ce este în contact cu materiale inflamabile, cum ar fi materiale textile.

AVERTISMENT:

- Volumul prea ridicat îți poate deteriora auzul.
- Pentru încărcare, utilizează numai adaptorul de 24 V inclus.
- Nu încărca dispozitivul atunci când acesta este umed.
- Încarcă dispozitivul numai în spații interioare.
- Nu utiliza o sursă de alimentare defectă pentru a încărca dispozitivul.
- Nu instalează niciodată dispozitivul într-un spațiu închis.
- Lasă întotdeauna un spațiu liber de cel puțin 5 mm în jurul dispozitivului, pentru a permite ventilarea.
- Copiii trebuie să fie supravegheați, pentru a-i împiedica să se joace cu produsul.
- Nu modifica, nu dezassemblează, nu deschide, nu scâpa, nu strivi, nu perfora și nu rupe acumulatorul.
- Nu expune acumulatorul la ploaie sau la apă.
- Pericol de incendii și arsuri. Nu expune acumulatorul la temperaturi de peste 60 °C (140 °F) și nu îl arunca în foc.
- Ține acumulatorul la distanță de flăcări deschise și de razele solare, pentru a preveni supraîncălzirea acestuia.
- Ține acumulatorul la distanță de aparatele de înaltă tensiune.
- Acest produs nu este o jucărie; asigură-te că toate persoanele care utilizează acest produs au citit și respectă aceste avertismente și instrucțiuni.
- Nu scurtcircuita acumulatorul sau celulele acestuia.
- În cazul scurgerii unei celule, nu permite ca lichidul să intre în contact cu pielea sau ochii.

Păstrează aceste instrucțiuni pentru utilizare viitoare.

Instrucțiuni de întreținere

Pentru a curăța produsul, șterge-l cu o lavetă moale, umezită. Folosește o altă lavetă moale, uscată pentru ștergere.

Reține!

Nu utiliza niciodată substanțe de curățare abrazive sau solvenți chimici deoarece pot deteriora produsul.

Repararea produsului

Nu încerca să repari singur acest produs, deoarece deschiderea sau demontarea capacelor te poate expune pericolului de electrocutare sau altor riscuri.

Dezasamblarea produsului și demontarea acumulatorului sunt permise numai la sfârșitul ciclului de viață al dispozitivului și trebuie să fie efectuate exclusiv de către de un profesionist calificat.

Date tehnice

Denumire model: VAPPEBY peanut

Număr tip: E2125

Capacitatea acumulatorului: 3,6 V c.c., 3300 mAh, 12 Wh, Li-ion

Intrare: 24,0 V c.c.; 0,29 A

Durata de viață estimată a acumulatorului,

la 50% din volum: 11-13 ore

Temperatură de funcționare: între 0 °C și 40 °C (între 32 °F și 104 °F)

Umiditate de funcționare: între 0 și 95 % RH

Frecvență de funcționare: 2400-2483,5 MHz

Putere de transmisie: 3 dBm (EIRP)

Lumină decorativă: 2 lm, 2600 K

Clasă de protecție: IP54

Unitate de alimentare electrică:

Tip: ICPSW24-7-3

Intrare: 100-240 V c.a.; 50/60 Hz; 0.11A

Ieșire: 24.0 V c.c.; 0.29 A; Max 7.0 W

Eficiență activă medie: 80.0 %

Consum de energie fără sarcină: 0.05 W

Destinat exclusiv utilizării la interior

Producător: IKEA of Sweden AB

(număr de înregistrare în Registrul Comerțului: 556074-7551)

Adresa: Box 702, SE-343 81 Älmhult, SUECIA



Simbolul și logoul Bluetooth® sunt mărci înregistrate ale Bluetooth SIG, Inc. iar folosirea acestora de către IKEA sunt sub licență. Alte mărci înregistrate și nume sunt cele ale deținătorilor respectivi.



Simbolul indica faptul ca produsul trebuie sa fie sortat separat de gunoiul menajer. Produsul respectiv trebuie sa fie predat pentru reciclare in conformitate cu reglementarile locale cu privire la sortarea deșeurilor. Sortând în mod corect deșeurile, vei contribui la reducerea volumului de deșeuri ce urmeaza a fi arse sau trimise la groapa de gunoi și la minimizarea potențialului impact negativ asupra oamenilor si mediului. Poți afla mai multe informații la magazinul IKEA.

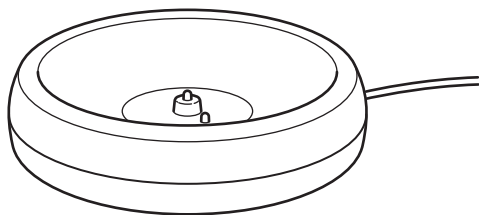
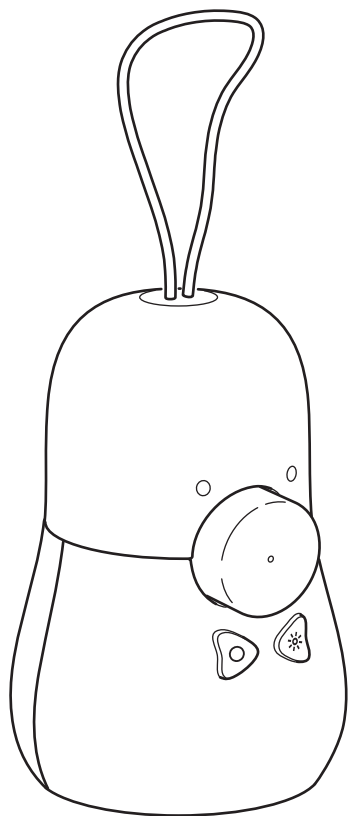

1. Nabíjací dok
2. Otočné tlačidlo s funkciami Prehrať/
Pozastaviť/Hlasitosť.
3. Tlačidlo zapnutia reproduktora a
preskočenia stopy
4. Spínač lampy
5. Kontrolka LED stavu

LED kontrolka stavu

Bliká nabiele: Prebieha párovanie cez Bluetooth.

Stabilná biela: Spárované so zariadením

Bliká načerveno: Slabá batéria

Stabilná červená: Nabíjanie (keď je reproduktor vypnutý).

Začíname

Zapojte nabíjací dok (1) do zásuvky na stene a umiestnite reproduktor do nabíjacieho doku, aby ste mohli výrobok nabiť pred prvým použitím a vždy, keď kontrolka LED bliká na červeno, čím signalizuje slabú batériu. Pri nabíjaní zostane kontrolka LED stabilne červená, ak je reproduktor vypnutý, a vypne sa, keď je batéria plne nabitá.

Funkcie svetla



Zapnutie/Vypnutie Raz stlačte spínač lampy (4), aby ste zapli funkciu diskotéky. Svetlo bude pulzovať v rôznych farbách, keď sa hudba prehráva z reproduktora. Druhýkrát stlačte spínač lampy, aby ste prepli svetlo do režimu nočného svetla, a tretím stlačením ho vypnete.

Funkcie reproduktora



Zapnutie/Vypnutie Stlačením a podržaním tlačidla napájania (3) zapnete a vypnete reproduktor.

Preskočiť Krátkym stlačením tlačidla napájania preskočíte na ďalšiu skladbu.

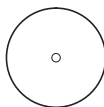

Prehrať/pozastaviť Stlačením otočného tlačidla (2) prehráte alebo pozastavíte hudbu.

Hlasitosť. Otočením otočného tlačidla (2) v smere hodinových ručičiek zvýšite hlasitosť a otočením proti smeru hodinových ručičiek znížite hlasitosť.

Automatické vypnutie Ak reproduktor nie je spárovaný so žiadnym zariadením, po 5 minútach sa automaticky vypne. Ak je reproduktor spárovaný, ale neprehráva sa žiadna hudba, po 20 minútach sa automaticky vypne.

Párovanie cez Bluetooth

Ak chcete reproduktor spárovať so zdrojovým zariadením, reproduktor musí byť v režime párovania cez Bluetooth. Ak chcete spárovať, otvorte nastavenie Bluetooth v zdrojovom zariadení a pripojte sa k „VAPPEBY Peanut“.

Reproduktor automaticky prejde do režimu párovania cez Bluetooth pri prvom zapnutí a vždy, keď sa nedá nájsť predtým spárované zariadenie.

Ak chcete odstrániť predchádzajúce párovania cez Bluetooth, obnovte nastavenie reproduktora stlačením a podržaním gombíka hlasitosti na dlhšie ako 5 sekúnd. Úspešné obnovenie výrobných nastavení je potvrdené blikaním červenej kontrolky LED a počuteľným zvukom.

Pripadne prejdite do ponuky Bluetooth na zdrojovom zariadení a zrušte spárovanie.

Dobré vedieť

- Reproduktor je chránený pred prachom a vodou v súlade s IP54.
- Zariadenia a batéria sa môžu počas nabíjania zohriať. Tento jav je úplne normálny, zariadenia po plnom nabití postupne znova vychladnú.
- Doba nabíjania sa môže líšiť v závislosti od kapacity batérie zariadenia, úrovne nabitia, veku batérie a okolitej teploty.
- Skladovacia teplota: -20 °C až 25 °C (-4 °F až 77 °F).
- Pred čistením a keď sa výrobok nepoužíva, odpojte ho od zdroja napájania.
- Batériu nenechávajte dlhšiu dobu v nenabitom stave.
- Batériu nenabíjajte, ak je v kontakte s horľavými látkami, napríklad s textíliami.

VAROVANIE:

- Príliš vysoká hlasitosť môže poškodiť váš sluch.
- Na nabíjanie používajte iba priložený 24 V adaptér.
- Výrobok nenabíjajte, keď je mokrý.
- Výrobok nabíjajte iba v interiéri.
- Pri nabíjaní výrobku nepoužívajte chybný zdroj napájania.
- Nikdy neumiestňujte výrobok do stiesneného priestoru.
- Vždy nechajte okolo výrobku aspoň 5 mm voľného priestoru na vetranie.
- Deti musia byť pod dozorom, aby sa nehrali s výrobkom.
- Batériu neupravujte, nerozoberajte, neotvárajte, nenechajte spadnúť, nedrverte, neprepichujte, ani neskartujte.
- Batériu nevystavujte dažďu ani vode.
- Riziko požiaru a popálenín. Nezhrievajte batériu nad 60 °C (140 °F) a nepáľte ju.
- Batériu chráňte pred otvoreným ohňom alebo slnečným žiarením, aby sa zabránilo vytváraniu tepla.
- Batériu uchovávajte mimo dosahu vysokonapäťových zariadení.
- Tento výrobok nie je hračka. Zabezpečte, aby si všetky osoby, ktoré používajú tento výrobok, prečítali tieto upozornenia a pokyny a dodržiavali ich.
- Batériu ani jej články neskratujte.
- V prípade tečenia článkov nedovoľte, aby kvapalina prišla do kontaktu s kožou alebo očami.

Tento návod si uschovajte pre prípad potreby.**Pokyny na údržbu**

Produkt čistite tak, že ho utriete mäkkou navlhčenou handričkou. Na utretie použite ďalšiu mäkkú a suchú handričku.

Poznámka!

Nikdy nepoužívajte abrazívne čistiace prostriedky alebo chemikálie, pretože by mohli poškodiť produkt.

Servis výrobku

Nikdy sa nepokúšajte opraviť výrobok sami, pretože po otvorení alebo zložení krytov môžete byť vystavení nebezpečnému napätiu alebo podobným rizikám.

Demontáž výrobku a vybratie batérie je určené len na konci životného cyklu výrobku a vykonáva ho kvalifikovaný odborník.

Technické údaje

Názov modelu: VAPPEBY peanut

Typové číslo: E2125

Kapacita batérie: 3,6 V DC, 3 300 mAh, 12 Wh, Li-ion

Vstup: 24,0 V DC, 0,29 A

Odhadovaná doba prehrávania na batériu pri

50 % hlasitosti: 11 – 13 hodín

Prevádzkové teploty: 0 °C až 40 °C (32 °F až 104 °F)

Prevádzková vlhkosť: Relatívna vlhkosť 0 až 95 %

Prevádzková frekvencia: 2 400 – 2 483,5 MHz

Rádiový výstupný výkon: 3 dBm (EIRP)

Dekoratívne svetlo: 2 lm, 2 600 K

Trieda IP: IP54

Napájacia jednotka:**Typ:** ICPSW24-7-3**Vstup:** 100 – 240 V AC, 50/60 Hz, 0.11 A**Výstup:** 24,0 V DC, 0,8 A, Max. 7.0 W**Priemerná aktívna účinnosť:** 80.0 %**Spotreba energie bez zaťaženia:** 0.05 W**Len na použitie v interiéri****Výrobca: IKEA of Sweden AB**

(obchodné registračné číslo: 556074-7551)

Adresa: Box 702, SE-343 81 Älmhult, ŠVÉDSKO

Názov a logo Bluetooth® sú registrované obchodné značky, ktoré sú vlastníctvom Bluetooth SIG, Inc. IKEA používa tieto značky na základe udelenej licencie. Ostatné ochranné známky a obchodné názvy sú názvy príslušných vlastníkov.



Symbol preškrtnutého kontajnera označuje, že tento výrobok musí byť zlikvidovaný oddelene od bežného domáceho odpadu. Výrobok by mal byť odovzdaný na recykláciu v súlade s miestnymi predpismi pre nakladanie s odpadom. Oddelením označeného výrobku z komunálneho odpadu, pomôžete znížiť objem odpadu posielaného do spalovni alebo na skládku a minimalizovať prípadný negatívny dopad na ľudské zdravie a životné prostredie. Pre viac informácií, prosím, kontaktujte obchodný dom IKEA.

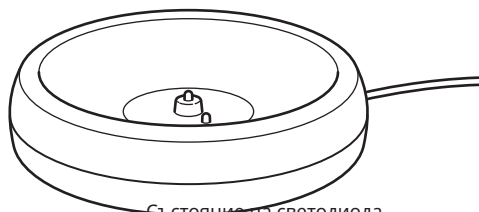
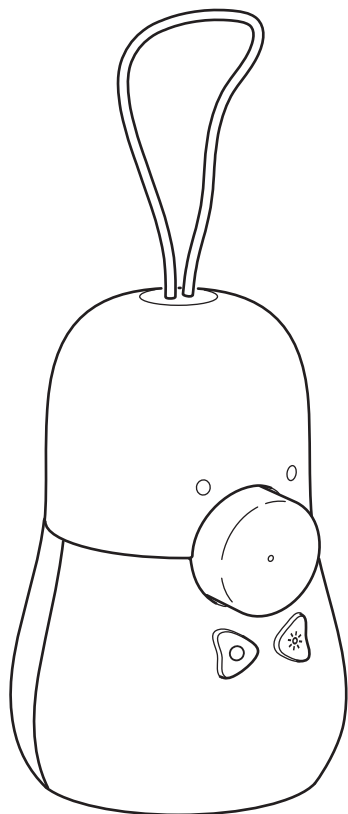

1. Станция за зареждане.
2. Диск за възпроизвеждане/пауза/сила на звука.
3. Бутон за включване на високоговорителя и пропускане на песен.
4. Бутон за превключване на лампата.
5. Светодиоден индикатор за състоянието.

Състояние на светодиода

Мига в бяло: Сдвояване чрез Bluetooth.

Постоянна бяла светлина: Сдвоено към устройство.

Мига в червено: Изтощена батерия.

Постоянна червена светлина: Зареждане (когато високоговорителят е изключен).

Първи стъпки

Свържете станцията за зареждане (1) към стенен контакт и поставете високоговорителя в станцията, за да заредите продукта си преди първата употреба, както и когато светодиодът мига в червено, за да покаже, че батерията е изтощена. При зареждане светодиодът ще свети с постоянна червена светлина, ако високоговорителят е изключен, и ще се изключи, когато батерията е напълно заредена.

Функции на лампата



ВКЛЮЧВАНЕ/ИЗКЛЮЧВАНЕ. Натиснете бутона за превключване на лампата (4) веднъж, за да включите функцията за дискотечна светлина. Светлината ще бъде в различни цветове при възпроизвеждане на музика от високоговорителя. Натиснете бутона за превключване на лампата за втори път, за да превключите светлината в нощен режим, и трети път, за да я изключите.

Функции на високоговорителя



ВКЛЮЧВАНЕ/ИЗКЛЮЧВАНЕ. Натиснете и задръжте бутона за включване (3), за да ВКЛЮЧИТЕ и ИЗКЛЮЧИТЕ високоговорителя.

Пропускане. Чрез кратко натискане на бутона за включване ще прескочите към следващата песен.

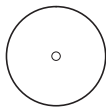

Възпроизвеждане/пауза. Натиснете диска (2), за възпроизвеждане или спиране в пауза на музика.

Сила на звука. Завъртете диска (2) по часовниковата стрелка, за да увеличите силата на звука, и обратно на часовниковата стрелка, за да намалите силата на звука.

Автоматично изключване. Ако високоговорителят не е вдвоен към устройство, той ще се изключи автоматично след 5 минути. В случай че високоговорителят е вдвоен, но не се възпроизвежда музика, той ще се изключи автоматично след 20 минути.

Сдвояване чрез Bluetooth

За да сдвоите високоговорителя си с изходно устройство, високоговорителят трябва да бъде в режим на сдвояване чрез Bluetooth. За да извършите сдвояването, отворете настройката за Bluetooth на изходното устройство и се свържете с „VAPPEBY Peanut“.

Високоговорителят ще влезе в режим на сдвояване чрез Bluetooth автоматично при първото си включване и винаги когато не може да бъде намерено предишно сдвоено устройство.

За да премахнете предишните сдвоявания чрез Bluetooth, възстановете фабричните настройки на високоговорителя, като натиснете и задръжте копчето за сила на звука за повече от 5 секунди. Фабричните настройки са възстановени, когато светодиодът мига с червена светлина и чуете звук. Можете също така да отидете в менюто Bluetooth на изходното устройство и да прекъснете сдвояването.

Добре е да се знае

- Високоговорителят е защитен от прах и вода в съответствие със стандарт IP54.

- Устройствата и батерията може да се нагреят по време на зареждане. Това е напълно нормално и те постепенно ще се охладят, след като отново бъдат напълно заредени.
- Времето за зареждане може да варира в зависимост от капацитета на батерията на устройството, нивото на заряда, възрастта на батерията и температурата в околния район.
- Температура на съхранение: -20°C до 25°C (-4°F до 77°F).
- Изключвайте продукта от захранването преди почистване и когато не се използва.
- Батерията не трябва да бъде оставяна изтощена за по-дълъг период.
- Батерията не трябва да бъде зареждана, докато е в контакт със запалими материали, като например текстил.

ПРЕДУПРЕЖДЕНИЕ:

- Твърде високата сила на звука може да увреди слуха ви.
- За зареждане използвайте само включения 24 V адаптер.
- Не зареждайте продукта, когато е мокър.
- Зареждайте продукта само на закрито.
- Не използвайте дефектно захранване за зареждане на продукта.
- Никога не поставяйте продукта в ограничено пространство.
- Винаги оставяйте място от поне 5 mm около продукта за вентилация.
- Децата трябва да бъдат наблюдавани, за да е сигурно, че използват продукта правилно.
- Не модифицирайте, не разглобявайте, не отваряйте, не изпускайте, не чупете, не пробивайте и не режете батерията.
- Не излагайте батерията на дъжд или вода.
- Риск от пожари и изгаряния. Не загрявайте батерията над 60°C (140°F) и не я изгаряйте.
- Дръжте батерията далеч от открит пламък или слънчева светлина, за да предотвратите натрупването на топлина.
- Дръжте батерията далеч от устройства с високо напрежение.
- Този продукт не е играчка. Уверете се, че всички лица, които използват продукта, са прочели и спазват тези предупреждения и указания.
- Не свързвайте „на късо“ батерията или клетките ѝ.
- В случай на теч от клетка не позволявайте течността да влезе в допир с кожата или очите.

Запазете тези инструкции за бъдеща употреба.

Инструкции за поддръжка

За да почистите продукта, избършете с мека влажна кърпа. Използвайте друга мека и суха кърпа, за да го подсушите.

Забележка!

Никога не използвайте абразивни почистващи препарати или химически разтворители, тъй като те биха могли да повредят продукта.

Сервизно обслужване на продукта

Не се опитвайте да поправяте този продукт сами, тъй като отварянето или премахването на капаците може да ви изложи на точки на опасно напрежение или други рискове.

Разглобяването на продукта и отстраняването на батерията се извършва от квалифициран професионалист само в края на жизнения цикъл на продукта.

Технически данни**Име на модел:** VAPPEBY peanut**Типов номер:** E2125**Капацитет на батерията:** 3,6 V прав ток, 3300 mAh, 12 Wh, литиево-йонна**Захранване:** 24,0V прав ток, 0,29 A**Очаквано време на възпроизвеждане на батерията при****50% сила на звука:** 11 – 13 часа**Работна температура:** 0°C до 40°C (32°F до 104°F)**Влажност при работа:** относителна влажност от 0% до 95%**Работна честота:** 2400 – 2483,5 MHz**Исходна мощност на радиото:** 3 dBm (EIRP)**Декоративна светлина:** 2 лумена, 2600 K**IP клас:** IP54**Захранващ блок:****Тип:** ICPSW24-7-3**Захранване:** 100 – 240 V променлив ток, 50/60 Hz, 0.11 A**Исходяща мощност:** 24.0 V прав ток, 0.29 A, макс. 7.0 W**Средна активна ефективност:** 80.0%**Консумирана мощност без натоварване:** 0.05 W**За употреба само на закрито****Производител:** IKEA of Sweden AB

(търговски регистрационен номер: 556074-7551)

Адрес: Vox 702, SE-343 81 Älmhult, ШВЕЦИЯ

Bluetooth® словна марка и лого са регистрирани търговски марки, собственост на Bluetooth SIG, Inc. и всяко използване на тези марки от ИКЕА е лицензирано. Другите търговски марки и търговски имена отговарят съответно на техните притежатели.



Символът със задраскан кош за боклук означава, че артикулът следва да се изхвърли отделно от битовите отпадъци. Артикулът трябва да бъде предаден за рециклиране в съответствие с местните правила за изхвърляне на отпадъци. Като отделяте обозначените артикули от битовите отпадъци, вие спомагате за намаляването на количествата отпадъци, предавани в сметища или за изгаряне, и свеждате до минимум потенциалните отрицателни въздействия върху човешкото здраве и околната среда. Моля, обърнете се към магазин ИКЕА за повече информация.

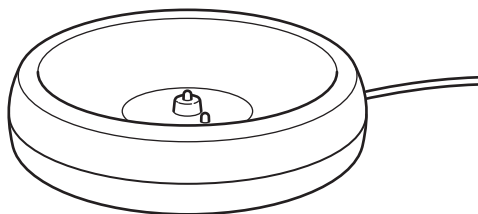
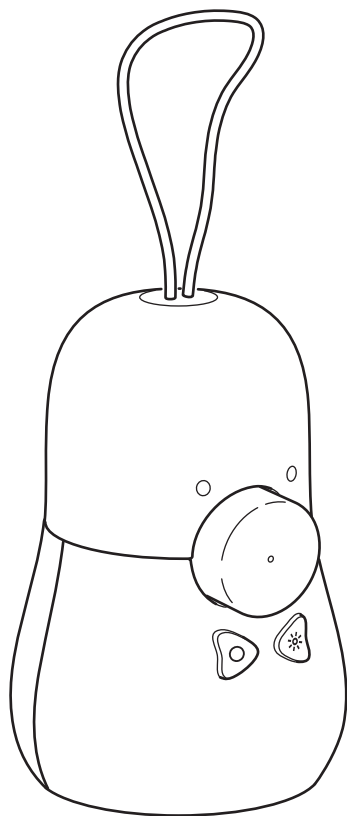

1. Postolje za punjenje.
2. Kotačić za reprodukciju/pauziranje/glasnoću.
3. Gumb za uključivanje zvučnika i preskakanje pjesme.
4. Gumb prekidača svjetiljke.
5. LED svjetlo statusa.

LED status

Treperi bijelo: Bluetooth se uparuje.
 Postojano bijelo: Uparen s uređajem.
 Treperi crveno: Slaba baterija.
 Postojano crveno: Punjenje (kada je zvučnik isključen).

Početak rada

Priključite postolje za punjenje (1) u zidnu utičnicu. Zvučnik postavite na postolje za punjenje da biste proizvod napunili prije prve upotrebe te svaki put kad LED svjetlo treperi crveno, što ukazuje na to da je baterija slaba. LED svjetlo će tijekom punjenja svijetliti postojano crveno ako je zvučnik isključen te će se isključiti kada je baterija napunjena.

Funkcije svjetiljke



Uključivanje/isključivanje. Pritisnite prekidač svjetiljke (4) jednom da uključite funkciju disko svjetla. Svjetlo će pulsirati različitim bojama kada se glazba reproducira putem zvučnika. Pritisnite prekidač svjetiljke još jednom da biste svjetlo prebacili u noćni način rada. Kada prekidač pritisnete po treći put, svjetiljka će se isključiti.

Funkcije zvučnika



Uključivanje/isključivanje.

Pritisnite i držite tipku za uključivanje (3) da biste uključili, to jest, isključili zvučnik.

Preskakanje. Kratkim pritiskom na gumb za uključivanje preskočit ćete na sljedeću pjesmu.

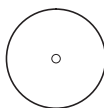

Reprodukcija/pauziranje. Pritisnite kotačić (2) za reprodukciju ili pauziranje glazbe.

Glasnoća. Okrenite kotačić (2) u smjeru kazaljke na satu da biste povećali glasnoću, to jest, u smjeru suprotnom od smjera kazaljke na satu da biste smanjili glasnoću.

Automatsko isključivanje. Ako zvučnik nije uparen s niti jednim uređajem, automatski će se isključiti nakon 5 minuta. U slučaju da je zvučnik uparen, ali se glazba ne reproducira, automatski će se isključiti nakon 20 minuta.

Bluetooth uparivanje

Za uparivanje zvučnika s izvornim uređajem zvučnik mora biti u načinu Bluetooth uparivanja. Za uparivanje otvorite Bluetooth postavku na izvornom uređaju i povežite se s uređajem "VAPPEBY Peanut".

Zvučnik će automatski prijeći u način Bluetooth uparivanja kada se prvi put uključi i svaki put kada se prethodno upareni uređaj ne može pronaći.

Da biste uklonili prethodna Bluetooth uparivanja, resetirajte zvučnik tako da pritisnete i držite gumb za glasnoću više od 5 sekundi. Ako je vraćanje na tvorničke postavke bilo uspješno, LED svjetlo treperit će crveno te ćete čuti zvučni signal.

Alternativno, u Bluetooth izborniku izvornog uređaja otkazite uparivanje.

Korisne informacije

- Zvučnik je zaštićen od prašine i vode prema IP54.
- Uređaji i baterije mogu se zagrijati tijekom punjenja. To je sasvim normalno, a nakon dovršenog punjenja postupno će se ohladiti.
- Vrijeme punjenja može odstupati ovisno o kapacitetu baterije uređaja, razini napunjenosti, starosti baterije i okolišnoj temperaturi.
- Temperatura skladištenja: od -20 °C do 25 °C (od -4 °F do 77 °F).
- Kada proizvod ne upotrebljavate te prije čišćenja proizvoda izvucite utikač iz izvora napajanja.

- Baterija ne smije duže vrijeme biti prazna.
- Bateriju se ne smije puniti dok je u dodiru sa zapaljivim materijalima kao što je tekstil.

UPOZORENJE:

- Prevelika glasnoća može oštetiti vaš sluh.
- Za punjenje koristite samo priloženi adapter od 24 V.
- Proizvod nemojte puniti ako je mokar.
- Proizvod puniti samo u zatvorenom prostoru.
- Za punjenje proizvoda nemojte se koristiti neispravnim izvorom napajanja.
- Proizvod nemojte postavljati u skućeni prostor.
- Uvijek ostavite prostor od najmanje 5 mm oko proizvoda za potrebe ventilacije.
- Djecu treba nadzirati kako ne bi nepravilno rukovala proizvodom.
- Nemojte mijenjati, rastavljati, otvarati, ispustiti, gnječiti, bušiti ili isjeckati bateriju.
- Bateriju nemojte izlagati kiši ili vodi.
- Rizik od požara i opekline. Bateriju nemojte zagrijavati iznad 60 °C (140 °F) niti spaljivati.
- Bateriju držite podalje od otvorenog plamena ili sunčeve svjetlosti kako biste spriječili zagrijavanje.
- Bateriju držite podalje od visokonaponskih uređaja.
- Ovaj proizvod nije igračka. Pobrinite se da sve osobe koje se koriste ovim proizvodom pročitaju ova upozorenja i upute te da ih se pridržavaju.
- Nemojte uzrokovati kratki spoj baterije ili njenih ćelija.
- U slučaju curenja baterije pazite na to da tekućina ne dođe u dodir s kožom ili očima.

Spremite ove upute za buduću uporabu.

Upute za održavanje

Uređaj pri čišćenju prebrišite navlaženom krpom. Osušite drugom suhom i mekom krpom.

Napomena!

Za čišćenje nikad ne upotrebljavajte abrazivna sredstva ni kemijska otapala jer ona mogu oštetiti proizvod.

Servisiranje proizvoda

Ne pokušavajte popravljati ovaj proizvod jer se otvaranjem ili uklanjanjem poklopcu možete izložiti opasnim točkama napona ili drugim rizicima.

Rastavljanje proizvoda i uklanjanje baterije predviđeno je samo na kraju životnog ciklusa proizvoda i mora ih izvesti kvalificiran stručnjak.

Tehnički podaci

Naziv modela: kikiriki VAPPEBY

Broj tipa: E2125

Kapacitet baterije: 3,6 V DC, 3300 mAh, 12 Wh, Li-ion

Napajanje: 24,0 V DC, 0,29 A

Procijenjeno vrijeme reprodukcije s baterijom

na 50% glasnoće: 11 – 13 sati

Radna temperatura: od 0 °C do 40 °C (od 32 °F do 104 °F)

Radna vlažnost zraka: od 0 do 95 % relativne vlažnosti

Radna frekvencija: 2400 – 2483,5 MHz
Izlazna snaga radiouređaja: 3 dBm (EIRP)
Dekoratívno svjetlo: 2 lm, 2600 K
IP razred: IP54

Jedinica napajanja:

Tip: ICPSW24-7-3

Napajanje: 100 – 240 V AC, 50/60 Hz, 0.11 A

Izlazna snaga: 24.0 V DC, 0.29 A, maks. 7.0 W

Prosječna aktivna učinkovitost: 80.0 %

Potrošnja električne energije bez opterećenja: 0.05 W

Samo za upotrebu u zatvorenom prostoru

Proizvođač: IKEA of Sweden AB

(registracijski broj tvrtke: 556074-7551)

Adresa: Box 702, SE-343 81 Älmhult, ŠVEDSKA



Bluetooth® znak i logo registrirani su žigovi tvrtke Bluetooth SIG, Inc. i svako je korištenje tih znakova od strane tvrtke IKEA licencirano. Ostali žigovi i zaštitna imena pripadaju njihovim vlasnicima.



Simbol prekrížene kante za otpad znači da se proizvod ne smije odlagati u komunalni otpad. Proizvod se mora predati na recikliranje u skladu s lokalnim propisima o zaštiti okoliša koji se odnose na odlaganje otpada. Odvajanjem označenog proizvoda od komunalnog otpada pomaže se smanjivanju količine otpada koji se odvozi u spalionice ili na odlagališta te smanjuje negativan utjecaj na zdravlje ljudi i okoliš. Za više informacija kontaktirati svoju robnu kuću IKEA.

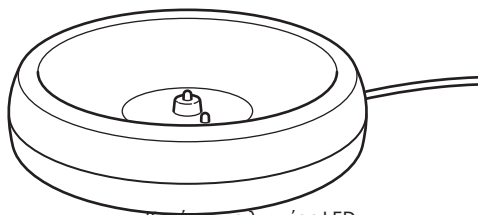
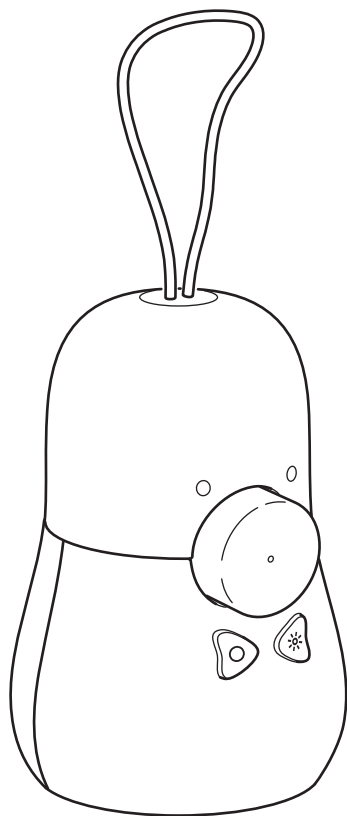

1. Βάση φόρτισης.
2. Επιλογέας για Αναπαραγωγή/Παύση/ Ένταση ήχου.
3. Κουμπί ενεργοποίησης ηχείου και μεταπήδηση κομματιού.
4. Κουμπί διακόπτη λαμπτήρα.
5. Λυχνία κατάστασης LED.

Κατάσταση λυχνίας LED

Αναβοσβήνει με λευκό χρώμα: Το Bluetooth βρίσκεται σε διαδικασία ζεύξης.

Σταθερό λευκό: Έγινε ζεύξη με μια συσκευή.

Αναβοσβήνει με κόκκινο χρώμα: Χαμηλή μπαταρία.

Σταθερό κόκκινο: Φόρτιση (όταν το ηχείο είναι απενεργοποιημένο).

Ξεκινώντας

Συνδέστε τη βάση φόρτισης (1) σε μια πρίζα τοίχου και τοποθετήστε το ηχείο στη βάση φόρτισης για να φορτίσετε το προϊόν σας πριν από την πρώτη χρήση και όποτε η λυχνία LED αναβοσβήνει με κόκκινο χρώμα υποδεικνύοντας χαμηλή μπαταρία. Κατά τη φόρτιση, η λυχνία LED θα παραμείνει αναμμένη με σταθερό κόκκινο χρώμα εάν το ηχείο είναι απενεργοποιημένο και θα σβήσει όταν η μπαταρία φορτιστεί πλήρως.

Λειτουργίες λαμπτήρα



Ενεργοποίηση/Απενεργοποίηση. Πατήστε τον διακόπτη λαμπτήρα (4) μία φορά για να ενεργοποιήσετε τη λειτουργία φωτισμού ντίσκο. Το φως θα πάλλεται σε διαφορετικά χρώματα όταν ακούγεται μουσική από το ηχείο. Πατήστε τον διακόπτη λαμπτήρα για δεύτερη φορά για να αλλάξετε το φως στη λειτουργία νυχτερινού φωτισμού και μια τρίτη φορά για να το απενεργοποιήσετε.

Λειτουργίες ηχείου



Ενεργοποίηση/Απενεργοποίηση.

Πατήστε παρατεταμένα το κουμπί λειτουργίας (3) για να ενεργοποιήσετε και να απενεργοποιήσετε το ηχείο σας.

Μεταπήδηση. Ένα σύντομο πάτημα του κουμπιού λειτουργίας θα προκαλέσει μεταπήδηση στο επόμενο τραγούδι.

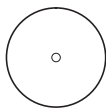

Αναπαραγωγή/Παύση. Πατήστε τον επιλογέα (2) για αναπαραγωγή ή παύση μουσικής.

Ένταση ήχου. Περιστρέψτε τον επιλογέα (2) δεξιόστροφα για να αυξήσετε την ένταση του ήχου και αριστερόστροφα για να μειώσετε την ένταση του ήχου.

Αυτόματη απενεργοποίηση. Αν το ηχείο δεν είναι συζευγμένο με καμία συσκευή, το ηχείο θα απενεργοποιηθεί αυτόματα μετά από 5 λεπτά. Αν το ηχείο είναι συζευγμένο αλλά δεν γίνεται αναπαραγωγή μουσικής, το ηχείο θα απενεργοποιηθεί αυτόματα μετά από 20 λεπτά.

Ζεύξη μέσω Bluetooth

Για να πραγματοποιήσετε ζεύξη ανάμεσα στο ηχείο σας και μια συσκευή πηγής, το ηχείο θα πρέπει να βρίσκεται σε λειτουργία ζεύξης μέσω Bluetooth. Για ζεύξη, ανοίξτε τη ρύθμιση Bluetooth στη συσκευή πηγής και συνδεθείτε στο «VAPPEBY Peanut».

Το ηχείο θα εισέλθει αυτόματα στη λειτουργία ζεύξης μέσω Bluetooth την πρώτη φορά που θα ενεργοποιηθεί, καθώς και κάθε φορά που δεν είναι δυνατή η εύρεση κάποιου συσκευής με την οποία είχε γίνει ζεύξη προηγουμένως.

Για να αφαιρέσετε προηγούμενες ζεύξεις μέσω Bluetooth, επαναφέρετε το ηχείο πατώντας παρατεταμένα το κουμπί έντασης για πάνω από 5 δευτερόλεπτα. Η επιτυχή επαναφορά εργοστασιακών ρυθμίσεων επιβεβαιώνεται από την κόκκινη λυχνία LED που αναβοσβήνει και από έναν ήχο που ακούγεται.

Εναλλακτικά, μεταβείτε στο μενού Bluetooth στη συσκευή προέλευσης και καταργήστε τη ζεύξη.

Χρήσιμες πληροφορίες

- Το ηχείο προστατεύεται από τη σκόνη και το νερό σύμφωνα με το IP54.

- Οι συσκευές και η μπαταρία ενδέχεται να ζεσταθούν κατά τη διάρκεια της φόρτισης. Αυτό είναι απολύτως φυσιολογικό και η θερμοκρασία σταδιακά θα επανέλθει στα κανονικά επίπεδα μετά την ολοκλήρωση της φόρτισης.
- Ο χρόνος φόρτισης μπορεί να διαφέρει ανάλογα με τη χωρητικότητα της μπαταρίας της συσκευής, το επίπεδο φόρτισης, την παλαιότητα της μπαταρίας και τη θερμοκρασία του περιβάλλοντος.
- Θερμοκρασία αποθήκευσης: -20°C έως 25°C (-4°F έως 77°F).
- Αποσυνδέετε το προϊόν από την πρίζα πριν από τον καθαρισμό και όταν δεν χρησιμοποιείται.
- Δεν πρέπει να αφήνετε την μπαταρία αποφορτισμένη για μεγαλύτερο χρονικό διάστημα.
- Η μπαταρία δεν πρέπει να φορτίζεται ενώ βρίσκεται σε επαφή με εύφλεκτα υλικά, όπως υφάσματα.

ΠΡΟΕΙΔΟΠΟΙΗΣΗ:

- Η πολύ υψηλή ένταση μπορεί να βλάψει την ακοή σας.
- Χρησιμοποιείτε μόνο τον παρεχόμενο προσαρμογέα 24V για τη φόρτιση.
- Μην φορτίζετε το προϊόν όταν είναι βρεγμένο.
- Φορτίζετε το προϊόν μόνο σε εσωτερικούς χώρους.
- Μην χρησιμοποιείτε ελαττωματικό τροφοδοτικό όταν φορτίζετε το προϊόν.
- Μην εγκαθιστάτε το προϊόν σε περιορισμένο χώρο.
- Να αφήνετε πάντα χώρο τουλάχιστον 5 mm γύρω από το προϊόν για αερισμό.
- Τα παιδιά θα πρέπει να επιβλέπονται για να διασφαλίζεται ότι δεν κάνουν κακή χρήση του προϊόντος.
- Μην τροποποιείτε, μην αποσυναρμολογείτε, μην ανοίγετε, μην ρίχνετε, μην συνθλίβετε, μην τρυπάτε και μην τεμαχίζετε την μπαταρία.
- Μην εκθέτετε την μπαταρία σε βροχή ή νερό.
- Κίνδυνος πυρκαγιάς και εγκαυμάτων. Μην θερμαίνετε πάνω από 60°C (140°F) και μην καίτε την μπαταρία.
- Κρατήστε την μπαταρία μακριά από γυμνές φλόγες ή το ηλιακό φως για να αποφύγετε τη συσσώρευση θερμότητας.
- Κρατήστε την μπαταρία μακριά από συσκευές υψηλής τάσης.
- Αυτό το προϊόν δεν είναι παιχνίδι. Βεβαιωθείτε ότι όλα τα άτομα που χρησιμοποιούν αυτό το προϊόν έχουν διαβάσει και τηρούν τις παρούσες προειδοποιήσεις και οδηγίες.
- Μην βραχυκυκλώνετε την μπαταρία ή τις κυψέλες της.
- Σε περίπτωση διαρροής στις κυψέλες, μην αφήσετε το υγρό να έρθει σε επαφή με το δέρμα ή τα μάτια.

Αποθηκεύστε αυτές τις οδηγίες για μελλοντική χρήση.

Οδηγίες φροντίδας

Για να καθαρίσετε το προϊόν, σκουπίστε το με ένα μαλακό υγρό πανί. Χρησιμοποιήστε ένα άλλο μαλακό, στεγνό πανί για να το στεγνώσετε.

Σημείωση!

Μην χρησιμοποιείτε ποτέ διαβρωτικά καθαριστικά ή χημικούς διαλύτες, καθώς ενδέχεται να προκαλέσουν βλάβη στο προϊόν.

Σέρβις προϊόντος

Μην επιχειρήσετε να επισκευάσετε μόνοι σας αυτό το προϊόν, καθώς το άνοιγμα ή η αφαίρεση των καλυμμάτων μπορεί να σας εκθέσουν σε επικίνδυνα σημεία τάσης ή άλλους κινδύνους.

Η αποσυναρμολόγηση του προϊόντος και η αφαίρεση της μπαταρίας προβλέπεται να γίνουν μόνο στο τέλος του κύκλου ζωής του προϊόντος και πρέπει να εκτελούνται από καταρτισμένο επαγγελματία.

Τεχνικά δεδομένα**Όνομα μοντέλου:** VAPPEBY peanut**Αριθμός τύπου:** E2125**Χωρητικότητα μπαταρίας:** 3,6V DC, 3300 mAh, 12 Wh, Li-ion**Είσοδος:** 24,0V DC, 0,29A**Εκτιμώμενος χρόνος αναπαραγωγής μπαταρίας****σε ένταση ήχου 50%:** 11-13 ώρες**Θερμοκρασίες λειτουργίας:** 0°C έως 40°C (32°F έως 104°F)**Υγρασία λειτουργίας:** 0 έως 95% RH**Συχνότητα λειτουργίας:** 2.400-2.483,5 MHz**Ισχύς εξόδου ραδιοφώνου:** 3 dBm (EIRP)**Διακοσμητικό φως:** 2 lm, 2600 K**Κατηγορία IP:** IP54**Μονάδα τροφοδοσίας:****Τύπος:** ICPSW24-7-3**Είσοδος:** 100-240 VAC, 50/60 Hz, 0.11 A**Έξοδος:** 24.0 V DC, 0.29 A, Μέγιστο 7.0 W**Μέση ενεργητική αποδοτικότητα:** 80.0%**Κατανάλωση ισχύος χωρίς φορτίο:** 0.05 W**Αποκλειστικά για χρήση σε εσωτερικό χώρο****Κατασκευαστής:** IKEA of Sweden AB

(αριθμός εμπορικού μητρώου: 556074-7551)

Διεύθυνση: Box 702, SE-343 81 Älmhult, ΣΟΥΗΔΙΑ

Το λεκτικό σήμα και τα λογότυπα Bluetooth® είναι σήματα κατατεθέντα που ανήκουν στην Bluetooth SIG, Inc. και οποιαδήποτε χρήση αυτών των σημάτων από την IKEA υπόκειται σε άδεια χρήσης. Άλλα εμπορικά σήματα και εμπορικές ονομασίες ανήκουν στους αντίστοιχους κατόχους.



Το σύμβολο με το διαγραμμένο τροχήλατο κάδο υποδεικνύει ότι το προϊόν χρειάζεται ειδική διαχείριση απόρριψης αποβλήτων. Το προϊόν πρέπει να ανακυκλωθεί σύμφωνα με τους τοπικούς περιβαλλοντικούς κανονισμούς. Διαχωρίζοντας ένα προϊόν με αυτό το σύμβολο, συμβάλλετε στη μείωση του όγκου των αποβλήτων που στέλνονται στα αποτεφρωτήρια ή στους χώρους υγειονομικής ταφής και μειώνετε τις αρνητικές συνέπειες στην υγεία και το περιβάλλον. Για περισσότερες πληροφορίες, απευθυνθείτε σε ένα κατάστημα IKEA.

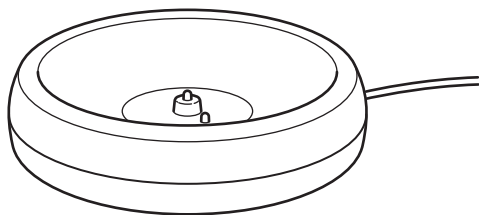
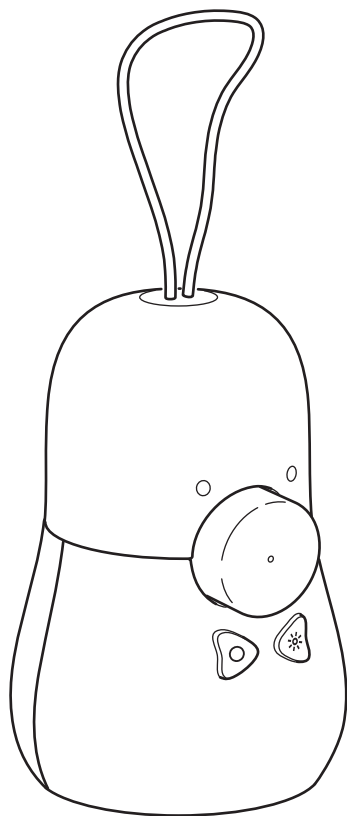

1. Зарядная док-станция.
2. Ручка воспроизведения / паузы / регулировки громкости.
3. Кнопка включения динамика и перехода к следующему треку.
4. Кнопка включения лампы.
5. Светодиодный индикатор состояния.

Индикация

Мигающий белый: Выполняется сопряжение Bluetooth.

Непрерывный белый: Выполнено сопряжение с устройством.

Мигающий красный: Низкий заряд аккумулятора.

Непрерывный красный: Зарядка (если динамик выключен).

Начало работы

Подключите зарядную док-станцию (1) к настенной розетке и разместите динамик на зарядной док-станции для зарядки устройства. Зарядка необходима перед первым использованием и каждый раз, когда светодиодный индикатор мигает красным, указывая на низкий заряд аккумулятора. Во время зарядки светодиодный индикатор будет непрерывно гореть красным, если динамик выключен, и отключится, когда аккумулятор полностью зарядится.

Функции лампы



Включение / выключение. Нажмите кнопку включения лампы (4) один раз, чтобы включить функцию светомузыки. При воспроизведении музыки через динамик свет будет пульсировать разными цветами. Нажмите кнопку включения лампы второй раз, чтобы переключить свет в режим ночного освещения, и третий раз, чтобы выключить его.

Функции динамика



Включение / выключение.

Нажмите и удерживайте кнопку питания (3), чтобы включить или выключить динамик.

Переход. При коротком нажатии на кнопку питания будет выполнен переход к следующему треку.

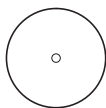

Воспроизведение / пауза. Нажмите на ручку (2), чтобы запустить или приостановить воспроизведение музыки.

Регулировка громкости. Поверните ручку (2) по часовой стрелке для увеличения и против часовой стрелки для уменьшения громкости.

Автоматическое выключение. Если динамик не сопряжен ни с каким устройством, он автоматически выключится через 5 минут. Если динамик сопряжен, но музыка не воспроизводится, он автоматически выключится через 20 минут.

Сопряжение по Bluetooth

Чтобы выполнить сопряжение динамика с исходным устройством, динамик должен находиться в режиме сопряжения по Bluetooth. Чтобы выполнить сопряжение, откройте настройки Bluetooth на исходном устройстве и подключитесь к «VAPPEBY Peanut».

Динамик автоматически переходит в режим сопряжения по Bluetooth при первом включении и каждый раз, когда ранее сопряженное устройство не найдено.

Чтобы удалить предыдущие сопряжения по Bluetooth, перезагрузите динамик длительным нажатием на ручку громкости (более 5 секунд). При успешном сбросе к заводским настройкам светодиодный индикатор мигает красным и слышен звуковой сигнал.

Также можно открыть настройки Bluetooth на исходном устройстве и отменить сопряжение.

Важная информация

- Динамик защищен от пыли и воды в соответствии со степенью защиты IP54.
- Устройства и аккумулятор могут нагреваться во время зарядки. Это

- совершенно нормально. После полной зарядки они постепенно остынут.
- Время зарядки зависит от емкости аккумуляторов, уровня зарядки, срока службы аккумулятора и температуры окружающей среды.
- Температура хранения: -20...+25 °С.
- Отключайте устройство от источника питания перед очисткой и когда оно не используется.
- Аккумулятор не следует надолго оставлять разряженным.
- Во время зарядки аккумулятор не должен соприкасаться с горючими материалами, например с тканью.

ПРЕДУПРЕЖДЕНИЕ:

- Прослушивание на слишком высокой громкости может повредить слух.
- Для зарядки используйте только прилагаемый адаптер 24 В.
- Не заряжайте устройство, если на него попала вода.
- Заряжайте устройство только в помещении.
- Не используйте неисправный блок питания при зарядке устройства.
- Не устанавливайте устройство в замкнутом пространстве.
- Всегда оставляйте вокруг устройства пространство не менее 5 мм с каждой стороны для вентиляции.
- Следите, чтобы дети не играли с устройством.
- Запрещается модифицировать, разбирать, открывать, ронять, разбивать, прокалывать аккумулятор или разделять его на части.
- Берегите аккумулятор от воздействия дождя и воды.
- Существует риск возгораний и ожогов. Запрещается нагревать выше 60 °С и сжигать аккумулятор.
- Храните аккумулятор вдали от открытого пламени и солнечного света, чтобы он не перегревался.
- Храните аккумулятор вдали от устройств высокого напряжения.
- Устройство не является игрушкой. Убедитесь, что все, кто пользуется устройством, прочитали эти предупреждения и указания и соблюдают их.
- Не замыкайте накоротко аккумулятор или его ячейки.
- В случае утечки жидкости из ячеек не допускайте ее попадания на кожу или в глаза.

Сохраните эту инструкцию для дальнейшего использования.

Инструкция по уходу

Для очистки устройства используйте мягкую влажную ткань. Другой мягкой и сухой тканью протрите насухо.

Внимание!

Абразивные чистящие средства и химические растворители могут повредить устройство.

Обслуживание устройства

Не пытайтесь самостоятельно отремонтировать устройство, поскольку разборка корпуса или снятие изоляции могут быть опасны из-за напряжения или других рисков.

Разборка устройства и извлечение аккумулятора могут выполняться только квалифицированным специалистом в конце срока эксплуатации.

Технические данные**Название модели:** VAPPEBY peanut**Артикул:** E2125**Емкость аккумулятора:** 3,6 В пост. тока, 3300 мА·ч, 12 Вт·ч, литий-ионный**Вход:** 24,0 В пост. тока, 0,29 А**Расчетное время работы аккумулятора при воспроизведении****на 50% громкости:** 11–13 часов**Рабочая температура:** 0–40 °С**Рабочая влажность:** 0–95 % отн. влажности**Рабочая частота:** 2400–2483,5 МГц**Выходная мощность радио:** 3 дБм (ЭИИМ)**Декоративное освещение:** 2 лм, 2600 К**Класс IP:** IP54**Блок питания:****Тип:** ICPSW24-7-3**Вход:** 100–240 В перем. тока, 50/60 Гц, 0.11 А**Выход:** 24.0 В пост. тока, 0.29 А, макс. 7.0 Вт**Средняя эффективность в активном состоянии:** 80.0 %**Энергопотребление без нагрузки:** 0.05 Вт**Для использования только внутри помещения****Изготовитель:** IKEA of Sweden AB

(регистрационный номер: 556074-7551)

Адрес: Box 702, SE-343 81 Älmhult, SWEDEN (ШВЕЦИЯ)

Торговая марка и товарный знак Bluetooth® являются зарегистрированными торговыми марками корпорации Bluetooth SIG, Inc. и используются компанией ИКЕА по лицензии. Другие торговые марки и торговые знаки принадлежат соответствующим владельцам.



Значок с изображением перечеркнутого мусорного контейнера на колесиках обозначает необходимость утилизировать данное изделие отдельно от бытового мусора. Изделие необходимо сдавать на переработку в соответствии с нормативами местного законодательства. Правильная утилизация обеспечивает сокращение количества мусора, направляемого на мусоросжигательные предприятия и свалки, и снижает потенциальное негативное влияние на здоровье человека и окружающую среду. Более подробная информация – в магазине ИКЕА.

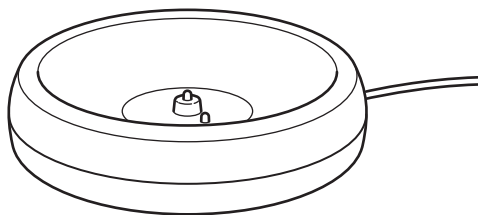
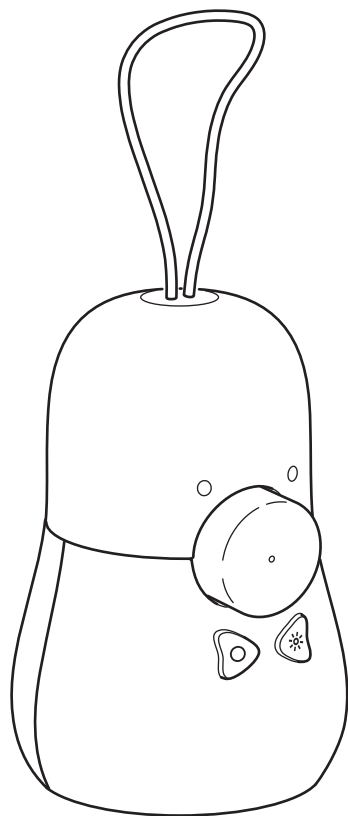

1. Зарядная док-станция.
2. Ручка воспроизведения / паузы / регулировки громкости.
3. Кнопка включения динамика и перехода к следующему треку.
4. Кнопка включения лампы.
5. Светодиодный индикатор состояния.

Индикация

Мигающий белый: Выполняется сопряжение Bluetooth.

Непрерывный белый: Выполнено сопряжение с устройством.

Мигающий красный: Низкий заряд аккумулятора.

Непрерывный красный: Зарядка (если динамик выключен).

Начало работы

Подключите зарядную док-станцию (1) к настенной розетке и разместите динамик на зарядной док-станции для зарядки устройства. Зарядка необходима перед первым использованием и каждый раз, когда светодиодный индикатор мигает красным, указывая на низкий заряд аккумулятора. Во время зарядки светодиодный индикатор будет непрерывно гореть красным, если динамик выключен, и отключится, когда аккумулятор полностью зарядится.

Функции лампы



Включение / выключение. Нажмите кнопку включения лампы (4) один раз, чтобы включить функцию светомузыки. При воспроизведении музыки через динамик свет будет пульсировать разными цветами. Нажмите кнопку включения лампы второй раз, чтобы переключить свет в режим ночного освещения, и третий раз, чтобы выключить его.

Функции динамика



Включение / выключение.

Нажмите и удерживайте кнопку питания (3), чтобы включить или выключить динамик.

Переход. При коротком нажатии на кнопку питания будет выполнен переход к следующему треку.

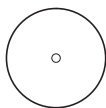

Воспроизведение / пауза. Нажмите на ручку (2), чтобы запустить или приостановить воспроизведение музыки.

Регулировка громкости. Поверните ручку (2) по часовой стрелке для увеличения и против часовой стрелки для уменьшения громкости.

Автоматическое выключение. Если динамик не сопряжен ни с каким устройством, он автоматически выключится через 5 минут. Если динамик сопряжен, но музыка не воспроизводится, он автоматически выключится через 20 минут.

Сопряжение по Bluetooth

Чтобы выполнить сопряжение динамика с исходным устройством, динамик должен находиться в режиме сопряжения по Bluetooth. Чтобы выполнить сопряжение, откройте настройки Bluetooth на исходном устройстве и подключитесь к «VAPPEBY Peanut».

Динамик автоматически переходит в режим сопряжения по Bluetooth при первом включении и каждый раз, когда ранее сопряженное устройство не найдено.

Чтобы удалить предыдущие сопряжения по Bluetooth, перезагрузите динамик длительным нажатием на ручку громкости (более 5 секунд). При успешном сбросе к заводским настройкам светодиодный индикатор мигает красным и слышен звуковой сигнал.

Также можно открыть настройки Bluetooth на исходном устройстве и отменить сопряжение.

Важная информация

- Динамик защищен от пыли и воды в соответствии со степенью защиты IP54.
- Устройство и аккумулятор могут нагреваться во время зарядки. Это совершенно нормально. После полной зарядки они постепенно остынут.
- Время зарядки зависит от емкости аккумуляторов, уровня зарядки, срока службы аккумулятора и температуры окружающей среды.
- Температура хранения: -20...+25 °C.
- Отключайте устройство от источника питания перед очисткой и когда оно не используется.
- Аккумулятор не следует надолго оставлять разряженным.
- Во время зарядки аккумулятор не должен соприкасаться с горючими материалами, например с тканью.

ПРЕДУПРЕЖДЕНИЕ:

- Прослушивание на слишком высокой громкости может повредить слух.
- Для зарядки используйте только прилагаемый адаптер 24 В.
- Не заряжайте устройство, если на него попала вода.
- Заряжайте устройство только в помещении.
- Не используйте неисправный блок питания при зарядке устройства.
- Не устанавливайте устройство в замкнутом пространстве.
- Всегда оставляйте вокруг устройства пространство не менее 5 мм с каждой стороны для вентиляции.
- Следите, чтобы дети не играли с устройством.
- Запрещается модифицировать, разбирать, открывать, ронять, разбивать, прокалывать аккумулятор или разделять его на части.
- Берегите аккумулятор от воздействия дождя и воды.
- Существует риск возгораний и ожогов. Запрещается нагревать выше 60 °C и сжигать аккумулятор.
- Храните аккумулятор вдали от открытого пламени и солнечного света, чтобы он не перегревался.
- Храните аккумулятор вдали от устройств высокого напряжения.
- Устройство не является игрушкой. Убедитесь, что все, кто пользуется устройством, прочитали эти предупреждения и указания и соблюдают их.
- Не замыкайте накоротко аккумулятор или его ячейки.
- В случае утечки жидкости из ячеек не допускайте ее попадания на кожу или в глаза.

Сохраните эту инструкцию для дальнейшего использования.

Инструкция по уходу

Для очистки устройства используйте мягкую влажную ткань. Другой мягкой и сухой тканью протрите насухо.

Внимание!

Абразивные чистящие средства и химические растворители могут повредить устройство.

Обслуживание устройства

Не пытайтесь самостоятельно отремонтировать устройство, поскольку разборка корпуса или снятие изоляции могут быть опасны из-за напряжения или других рисков.

Разборка устройства и извлечение аккумулятора могут выполняться только квалифицированным специалистом в конце срока эксплуатации.

Технические данные**Название модели:** VAPPEBY peanut**Артикул:** E2125**Емкость аккумулятора:** 3,6 В пост. тока, 3300 мА·ч, 12 Вт·ч, литий-ионный**Вход:** 24,0 В пост. тока, 0,29 А**Расчетное время работы аккумулятора при воспроизведении****на 50% громкости:** 11–13 часов**Рабочая температура:** 0–40 °С**Рабочая влажность:** 0–95 % отн. влажности**Рабочая частота:** 2400–2483,5 МГц**Выходная мощность радио:** 3 дБм (ЭИИМ)**Декоративное освещение:** 2 лм, 2600 К**Класс IP:** IP54**Блок питания:****Тип:** ICPSW24-7-3**Вход:** 100–240 В перем. тока, 50/60 Гц, 0.11 А**Выход:** 24.0 В пост. тока, 0.29 А, макс. 7.0 Вт**Средняя эффективность в активном состоянии:** 80.0 %**Энергопотребление без нагрузки:** 0.05 Вт**Для использования только внутри помещения****Изготовитель:** IKEA of Sweden AB

(регистрационный номер: 556074-7551)

Адрес: Box 702, SE-343 81 Älmhult, SWEDEN (ШВЕЦИЯ)

Словесний торговельний знак та логотип Bluetooth® є зареєстрованими торговими марками, яким володіє Bluetooth SIG, Inc. Компанія IKEA використовує ці знаки відповідно до ліцензії. Інші торговельні знаки та торговельні назви належать своїм відповідним власникам.



Малюнок із закресленим контейнером для сміття на колесах означає, що виріб необхідно викидати окремо від побутових відходів. Виріб необхідно здати на переробку відповідно до місцевих положень щодо утилізації відходів. Відокремлюючи позначений виріб від побутових відходів, ви допоможете зменшити об'єм відходів, які відправляються на сміттєспалювальні станції або звалища та допоможете зменшити потенційний негативний вплив на здоров'я людини та навколишнє середовище. За детальною інформацією зверніться до магазину IKEA.

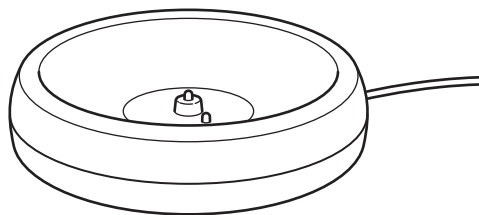
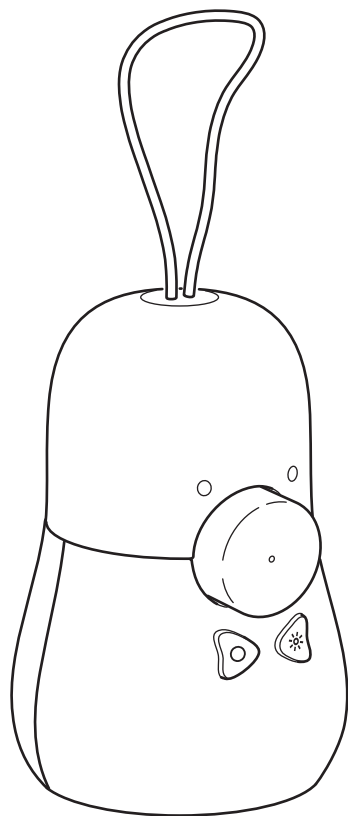

1. Baza za punjenje.
2. Birač za reprodukciju/pauzu/jačinu zvuka.
3. Taster za uključivanje zvučnika i preskakanje numere.
4. Prekidač za lampu.
5. LED indikator statusa.

LED status

Treperi belo: Bluetooth uparivanje u toku.

Svetli belo: Uparen sa uređajem.

Treperi crveno: Baterija skoro ispražnjena.

Svetli crveno: Punjenje (kada je zvučnik isključen).

Pokretanje

Povežite bazu za punjenje (1) na zidnu utičnicu i postavite zvučnik u bazu za punjenje kako biste napunili proizvod pre prvog korišćenja. Učinite isto i svaki put kada LED indikator treperi crvenom bojom čime se signalizira da je kapacitet napunjenosti baterije nizak. Prilikom punjenja, LED će svetleti crveno kada je zvučnik isključen i LED će se isključiti kada se baterija u potpunosti napuni.

Funkcije lampe



UKLJUČIVANJE/ISKLUČIVANJE. Pritisnite jedanput prekidač za lampu (4) da biste uključili funkciju disko-osvetljenja. Svetlost različitih boja će treperiti dok se muzika reprodukuje putem zvučnika. Nakon drugog pritiska na prekidač za lampu osvetljenje ćete prebaciti u noćni režim rada, a nakon trećeg ćete ga isključiti.

Funkcije zvučnika



UKLJUČIVANJE/ISKLUČIVANJE.

Pritisnite i držite pritisnutim taster za uključivanje (3) da biste UKLJUČILI i ISKLJUČILI zvučnik.

Preskakanje. Kratkim pritiskom na taster za uključivanje preskočićete aktuelnu numeru i preći ćete na sledeću.

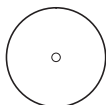

Play/Pause (Reprodukcija/Pauziranje). Pritisnite birač (2) da biste reprodukovali ili pauzirali muziku.

Volume (Jačina zvuka). Rotirajte birač (2) u smeru kretanja kazaljke na satu da biste povećali jačinu zvuka i u smeru suprotnom od kazaljke na satu da biste smanjili jačinu zvuka.

Auto-off (Automatsko isključivanje). Ako zvučnik nije uparen ni sa jednim uređajem, automatski će se isključiti nakon 5 minuta. U slučaju da je zvučnik uparen ali da se muzika ne reprodukuje, automatski će se isključiti posle 20 minuta.

Bluetooth uparivanje

Zvučnik treba da bude u režimu uparivanja putem Bluetooth veze da biste ga uparili sa uređajem koji je izvor zvuka. Otvorite Bluetooth podešavanje na uređaju koji je izvor zvuka i povežite se sa „VAPPEBY Peanut“ zvučnikom.

Zvučnik će automatski uključiti režim uparivanja putem Bluetooth veze prilikom prvog uključivanja i svaki sledeći put kada prethodno upareni uređaj nije moguće pronaći. Držite pritisnutim birač za jačinu zvuka duže od 5 sekundi kako biste uspostavili početna podešavanja zvučnika (reset) i obrisali sva prethodna uparivanja putem Bluetooth veze. Uspešno uspostavljanje fabričkih podešavanja biće signalizirano treperenjem LED lampice crvenom bojom i reprodukcijom zvučnog signala. Takođe možete da uđete u Bluetooth podešavanja na uređaju koji je izvor zvuka i da prekinete uparivanje.

Šta treba znati

- Zvučnik ima klasu zaštite IP54 protiv prodora prašine i vlage.
- Uređaji i baterija mogu da se zagreju tokom punjenja. Ovo je sasvim normalno i oni će se postepeno ohladiti nakon što budu potpuno napunjeni.
- Vreme punjenja može da varira u zavisnosti od kapaciteta baterije uređaja, nivoa napunjenosti, starosti baterije i temperature okoline.

- Temperatura skladištenja: od -20 °C do 25 °C (od -4 °F do 77 °F).
- Isključite proizvod sa izvora napajanja pre čišćenja i kada se ne koristi.
- Baterija ne treba da ostane prazna duži vremenski period.
- Baterija ne treba da se puni kada je u kontaktu sa zapaljivim materijalima kao što su tekstili.

UPOZORENJE:

- Prevelika jačina zvuka može da prouzrokuje oštećenje sluha.
- Za punjenje koristite isključivo priloženi adapter od 24 V.
- Proizvod nemojte da puniti kada je vlažan.
- Proizvod puniti isključivo u zatvorenom prostoru.
- Prilikom punjenja proizvoda nemojte koristiti neispravno napajanje.
- Nikada nemojte da postavljate proizvod u skućeni prostor.
- Uvek ostavite prostor od najmanje 5 mm oko proizvoda za ventilaciju.
- Deca treba da budu pod nadzorom da bi se obezbedilo da se ne igraju ovim proizvodom.
- Bateriju nemojte da modifikujete, rastavljate, otvarate, bacate, gnječite, bušite ili sećete.
- Bateriju ne izlažite kiši ili vodi.
- Opasnost od požara i opekotina. Ne zagrevajte bateriju na temperaturi većoj od 60 °C (140 °F) i ne palite bateriju.
- Držite bateriju podalje od otvorenog plamena ili direktne sunčeve svetlosti da biste sprečili stvaranje toplote.
- Držite bateriju podalje od visokonaponskih uređaja.
- Ovaj proizvod nije igračka. Postarajte se da sve osobe koje koriste ovaj proizvod pročitaju i slede ova upozorenja i uputstva.
- Nemojte da pravite kratak spoj na bateriji ili njenim ćelijama.
- U slučaju da ćelija curi, pazite da tečnost ne dođe u dodir sa kožom ili očima.

Sačuvajte ovo uputstvo za buduću upotrebu.

Uputstva za održavanje

Očistite proizvod tako što ćete ga obrisati mekom navlaženom krpom. Koristite drugu meku i suhu krpu da biste ga osušili brisanjem.

Napomena!

Nikada nemojte da koristite abrazivna sredstva za čišćenje ili hemijske rastvarače jer njima možete da oštetite proizvod.

Servisiranje proizvoda

Ne pokušavajte sami da popravite proizvod zato što otvaranjem ili skidanjem poklopaca možete da budete izloženi opasnom naponu ili da izazovete druge opasnosti.

Rasklapanje proizvoda i uklanjanje baterije se obavlja isključivo na kraju radnog veka proizvoda i treba da ga obavi obučeno stručno lice.

Tehnički podaci

Naziv modela: VAPPEBY peanut

Broj tipa: E2125

Kapacitet baterije: 3,6 V DC, 3300 mAh, 12 Wh, Li-ion

Ulaz: 24,0 V DC, 0,29 A

Procenjeno vreme reprodukcije baterije

na 50% jačine zvuka: 11–13 sati

Opseg temperatura prilikom korišćenja: Od 0 °C do 40 °C (od 32 °F do 104 °F)**Opseg vlažnosti vazduha prilikom korišćenja:** od 0% do 95% RH (Relativna vlažnost)**Radna frekvencija:** 2400–2483,5 MHz**Izračena snaga radio-talasa:** 3 dBm (EIRP)**Ukrasno svetlo:** 2 lm, 2600 K**IP klasa:** IP54**Napajanje:****Tip:** ICPSW24-7-3**Ulaz:** 100–240 VAC, 50/60 Hz, 0.11 A**Izlaz:** 24.0 V DC, 0.29 A, Maks. 7.0 W**Prosečna efikasnost u režimu rada:** 80.0%**Potrošnja električne energije bez opterećenja:** 0.05 W**Samo za upotrebu u zatvorenom prostoru****Proizvođač:** IKEA Sweden AB

(registarski broj preduzeća: 556074-7551)

Adresa: Box 702, SE-343 81 Älmhult, SWEDEN

Reč Bluetooth® i njene oznake registrovani su robni znaci u vlasništvu Bluetooth SIG, Inc. Kompanija IKEA te znake upotrebljava s dozvolom. Druge robne oznake i robni nazivi pripadaju njihovim vlasnicima.



Simbol precrtana kanta na točkovima upućuje da dati proizvod treba odložiti odvojeno od ostalog otpada u domaćinstvu. Proizvod treba predati na reciklažu u skladu s važećim propisima za odlaganje otpada i zaštitu životne sredine. Odvajanjem označenog proizvoda od otpada iz domaćinstva pomažeš da se smanji obim otpada koji se izručuje na spaljivanje i deponiju, a time ćeš umanjiti neželjeni učinak na ljudsko zdravlje i životnu sredinu. Radi bližih obaveštenja, molimo obrati se robnoj kući IKEA.

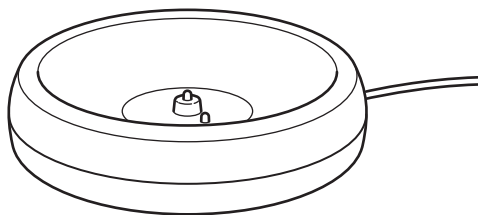
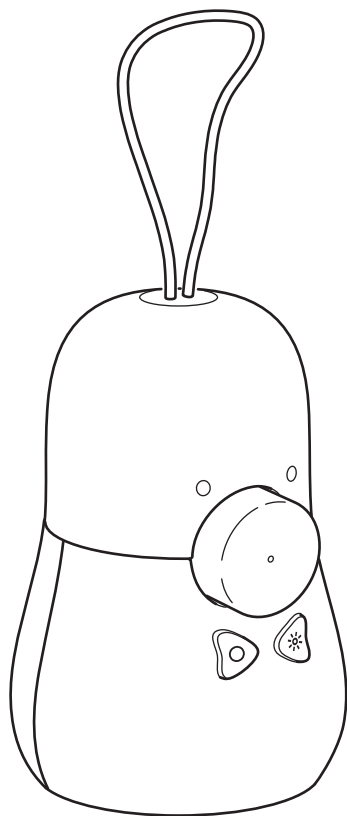

1. Polnilna postaja.
2. Vrtljivi gumb za predvajanje/premor/
glasnost.
3. Gumb za vklop zvočnika in preskok na
naslednjo skladbo.
4. Gumb stikala lučke.
5. LED lučka stanja.

Stanje LED

Utripajoča bela: Seznanjanje
Bluetooth.

Neprekinjeno bela: Seznanjeno z
napravo.

Utripajoča rdeča: Nizko stanje
baterije.

Neprekinjeno rdeča: Polnjenje (ko je
zvočnik izklopljen).

Uvod

Priključite polnilno postajo (1) v stensko vtičnico in postavite zvočnik v polnilno postajo, da izdelek napolnite pred prvo uporabo in vsakič, ko LED lučka utripa rdeče, kar pomeni nizko stanje napolnjenosti baterije. Med polnjenjem bo LED lučka ostala rdeča, če je zvočnik izklopljen, in ugasnil, ko je baterija popolnoma napolnjena.

Funkcije lučke



VKLOP/IZKLOP. Enkrat pritisnite stikalo za luč (4), da vklopite funkcijo disko luči. Svetloba bo utripala v različnih barvah, ko se glasba predvaja iz zvočnika. Drugič pritisnite stikalo za luč, da preklopite luč v način nočne luči, in tretjič, da jo izklopite.

Funkcije zvočnika



VKLOP/IZKLOP. Pritisnite in držite gumb za vklop (3), da VKLOP in IZKLOP zvočnik.

Preskoči. S kratkim pritiskom gumba za vklop preskočite na naslednjo skladbo.

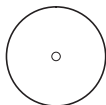

Predvajanje/premor. Pritisnite vrtljivi gumb (2), da predvajate ali zaustavite glasbo.

Glasnost. Obračajte vrtljivi gumb (2) v smeri urinega kazalca, da povečate glasnost in v nasprotni smeri urinega kazalca, da zmanjšate glasnost.

Samodejni izklop. Če zvočnik ni seznanjen z nobeno napravo, se bo samodejno izklopil po 5 minutah. Če je zvočnik seznanjen z napravo, vendar se glasba ne predvaja, se bo samodejno izklopil po 20 minutah.

Seznanjanje Bluetooth

Če želite zvočnik seznaniti z izvorno napravo, mora biti zvočnik v načinu združevanja Bluetooth. Za seznanjanje odprite nastavitve Bluetooth na izvorni napravi in se povežite z »VAPPEBY Peanut«.

Zvočnik samodejno vstopi v način združevanja Bluetooth ob prvem vklopu in vsakič, ko prej seznanjene naprave ni mogoče najti.

Če želite odstraniti prejšnje povezave Bluetooth, ponastavite zvočnik tako, da pritisnete in držite gumb za glasnost za več kot 5 sekund. Uspešno ponastavitev na tovarniške nastavitve potrdi utripajoča rdeča LED lučka in zasliši se zvočni signal. Lahko pa odprete meni Bluetooth na izvorni napravi in prekinite seznanitev.

Dobro je vedeti

- Zvočnik je zaščiten proti prahu in vodi v skladu z IP54.
- Naprave in baterija se lahko med polnjenjem segrejejo. To je povsem normalno in se bodo postopoma znova ohladile, ko so popolnoma napolnjene.
- Čas polnjenja se lahko razlikuje glede na zmogljivost baterije naprave, stanje napolnjenosti, starost baterije in temperaturo v okolici.
- Temperatura shranjevanja: -20 °C do 25 °C (-4 °F do 77 °F).
- Napravo izključite iz vira napajanja pred čiščenjem in ko je ne uporabljate.
- Baterije ne smete pustiti prazne dlje časa.
- Baterije ne smete polniti, če je v stiku z vnetljivimi materiali, kot so tkanine.

OPOZORILO:

- Previsoka glasnost lahko poškoduje vaš sluh.
- Za polnjenje uporabljajte samo priložen 24 V adapter.
- Izdelka ne polnite, ko je moker.
- Izdelek polnite samo v notranjih prostorih.
- Za polnjenje izdelka ne uporabljajte pokvarjenega napajalnika.
- Izdelka nikoli ne nameščajte v zaprtem prostoru.
- Za prezračevanje vedno pustite najmanj 5 mm razmika okoli izdelka.
- Otroke je treba nadzirati in zagotoviti, da ne bodo zlorabljali izdelka.
- Ne spreminjajte, razstavljajte, odpirajte, spustite na tla, prebadajte ali zdrobite baterije.
- Baterije ne izpostavljajte dežju ali vodi.
- Nevarnost požara in opeklin. Ne segrevajte nad 60 °C (140 °F) in baterije ne sežigajte.
- Baterijo hranite stran od odprtega ognja ali sončne svetlobe, da preprečite kopičenje toplote.
- Baterijo držite stran od visokonapetostnih naprav.
- Ta izdelek ni igrača, zagotovite, da bodo vse osebe, ki uporabljajo ta izdelek, prebrale in upoštevale ta opozorila in navodila.
- Ne vzpostavite kratkega stika na bateriji ali njenih celicah.
- V primeru iztekanja tekočine iz celic ne dovolite, da tekočina pride v stik s kožo ali očmi.

Shranite ta navodila za prihodnjo uporabo.**Navodila za čiščenje**

Če želite izdelek očistiti, ga obrišite z mehko vlažno krpo. Z drugo mehko, suho krpo obrišite do suhega.

Opomba!

Nikoli ne uporabljajte abrazivnih čistilnih sredstev ali kemičnih topil, saj lahko s tem poškodujete izdelek.

Servis izdelka

Izdelka ne poskušajte popravljati sami, saj ste lahko ob odpiranju ali odstranjevanju pokrovov izpostavljeni nevarni visoki napetosti ali drugim tveganjem.

Razstavljanje izdelka in odstranitev baterije je predvideno le ob koncu življenjske dobe izdelka in ju mora izvesti usposobljen strokovnjak.

Tehnični podatki

Ime modela: VAPPEBY peanut

Številka tipa: E2125

Zmogljivost baterije: 3,6 V DC, 3300 mAh, 12 Wh, litij-ionska

Vhod: 24,0 V DC, 0,29 A

Ocenjen čas predvajanja na baterije pri

50-odstotni glasnosti: 11 - 13 ur

Obratovalne temperature: 0 °C do 40 °C (32 °F do 104 °F)

Obratovalna vlažnost: 0 do 95 % RV

Frekvenca obratovanja: 2400 - 2483,5 MHz

Izhodna moč radia: 3 dBm (EIRP)

Dekoratívna svetloba: 2 lm, 2600 K

Razred IP: IP54

Napajalna enota:**Vrsta:** ICPSW24-7-3**Vhod:** 100 - 240 VAC, 50/60 Hz, 0.11 A**Izhod:** 24.0 V DC, 0.29 A, najv. 7.0 W**Povprečna učinkovitost delovanja:** 80.0 %**Brez porabe obremenitve:** 0.05 W**Samo za notranjo uporabo****Proizvajalec:** IKEA, Sweden AB

(številka vpisa v register gospodarskih družb: 556074-7551)

Naslov: Box 702, SE-343 81 Älmhult, ŠVEDSKA

Besedni znak in logotipi Bluetooth® so registrirane blagovne znamke v lasti družbe Bluetooth SIG, Inc. in vsakršna uporaba tovrstnih oznak s strani podjetja IKEA je dovoljena z licenco. Vse druge blagovne znamke in trgovska imena so v lasti njihovih lastnikov.



Znak s prečrtanim izvlečnim zabojnikom pomeni, da izdelek ne spada med običajne gospodinjske odpadke. Izdelek je treba zavreči oziroma reciklirati v skladu z lokalnimi okoljevarstvenimi predpisi. Z ločevanjem odpadkov se zmanjša količina odpadkov v sežigalnicah in na smetiščih in s tem morebiten negativen vpliv na človekovo zdravje in okolje. Dodatne informacije so na voljo v najbližji trgovini IKEA.

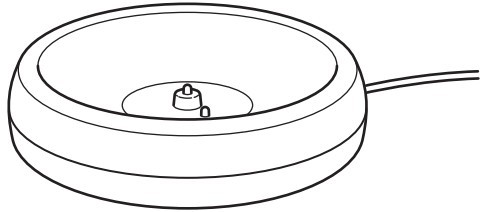
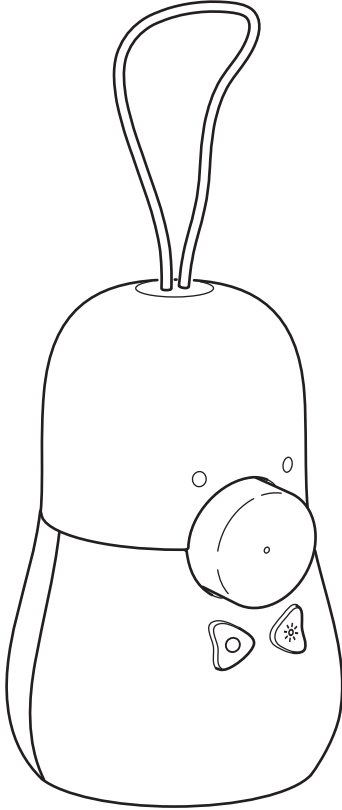

1. Şarj istasyonu.
2. Oynat/Duraklat/Ses için tuş.
3. Hoparlör Güç Açma düğmesi ve parçayı atla.
4. Lamba Açma düğmesi.
5. LED durum ışığı.

LED durumu

Yanıp sönen beyaz: Bluetooth eşleniyor.

Sabit beyaz: Bir cihaz ile eşlendi.

Yanıp sönen kırmızı: Düşük pil.

Sabit kırmızı: Şarj oluyor (hoparlör kapalıyken).

Başlarken

Şarj istasyonunu (1) bir duvar prizine bağlayın ve ürününüzü ilk kullanımdan önce ve pilin zayıf olduğunu belirten kırmızı LED ne zaman yanıp sönerse şarj etmek için hoparlörü şarj yuvasına yerleştirin. Şarj sırasında, hoparlör kapalıysa LED sabit kırmızı şekilde kalacak ve pil tamamen şarj olduğunda kapanacaktır.

Lamba fonksiyonları



AÇMA/KAPATMA. Disko ışığı işlevini açmak için Lamba düğmesine (4) bir kez basın. Hoparlörden müzik çalındığında ışık farklı renklerde yanıp sönecektir. Işığı gece ışığı moduna geçirmek için Lamba düğmesine ikinci kez ve kapatmak için üçüncü kez basın.

Hoparlör fonksiyonları



AÇMA/KAPATMA. Hoparlörünüzü AÇMAK ve KAPATMAK için Güç düğmesine (3) basılı tutun.

Atla. Güç düğmesine kısa bir süre basmak, bir sonraki şarkıya geçecektir.

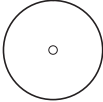

Oynat/Duraklat. Müziği oynatmak veya duraklatmak için tuşa (2) basın.

Ses. Sesi açmak için tuşu (2) saat yönünde ve sesi kırmak için saat yönünün tersine çevirin.

Otomatik kapatma. Hoparlör hiçbir cihaz ile eşlenmezse 5 dakika sonra otomatik olarak kapanır. Hoparlör eşlenirse ancak müzik oynatılmazsa 20 dakika sonra otomatik olarak kapanır.

Bluetooth Eşleştirme

Hoparlörünüzü bir kaynak cihazla eşleştirmek için hoparlörün Bluetooth eşleştirme modunda olması gerekir. Eşleştirmek için kaynak cihazınızda Bluetooth ayarını açın ve "VAPPEBY Peanut"a bağlanın.

Hoparlör, ilk açıldığında ve daha önce eşleştirilmiş bir cihaz bulunmadığında otomatik olarak Bluetooth eşleştirme moduna girer.

Önceki Bluetooth eşleştirmelerini kaldırmak için ses düzeyi düğmesine 5 saniyeden fazla basılı tutarak hoparlörü sıfırlayın. Başarılı fabrika ayarlarına sıfırlama, kırmızı LED'in yanıp sönmeye ve duyulabilir bir ses ile onaylanır.

Alternatif olarak, kaynak cihazınızdaki Bluetooth menüsüne gidin ve eşleştirmeyi kaldırın.

Faydalı bilgiler

- Hoparlör, IP54 uyarınca toza ve suya karşı korumalıdır.
- Cihazlar ve pil, şarj sırasında ısınabilir. Bu tamamen normaldir ve tamamen şarj olduktan sonra kademeli olarak tekrar soğuyacaktır.
- Şarj süresi cihazınızın pil kapasitesine, şarj seviyesine, pilin yaşına ve ortamdaki sıcaklığa bağlı olarak değişebilir.
- Depolama sıcaklığı: -20 °C ila 25 °C (-4 °F ila 77 °F).
- Temizlemeden önce ve kullanımda değilken ürünün fişini güç kaynağından çekin.
- Pil, uzun süre boş bırakılmamalıdır.
- Pil, tekstil gibi yanıcı maddelerle temas halindeyken şarj edilmemelidir.

UYARI:

- Çok yüksek ses seviyesi işitme duyunuza zarar verebilir.
- Şarj için yalnızca birlikte verilen 24V adaptörü kullanın.
- Ürünü ıslakken şarj etmeyin.
- Ürünü yalnızca iç mekanlarda şarj edin.
- Ürünü şarj ederken arızalı bir güç kaynağı kullanmayın.
- Ürünü asla dar alanlara kurmayın.
- Havalandırma için, ürünün etrafında daima en az 5 mm boşluk bırakın.
- Ürünü yanlış kullanmadıklarından emin olmak için çocuklar gözetilmelidir.
- Pili değiştirmeyin, sökmeyin, açmayın, düşürmeyin, ezmeyin, delmeyin veya parçalara ayırmayın.
- Pili yağmura veya suya maruz bırakmayın.
- Yangın ve yanma riski mevcuttur. 60 °C'nin (140 °F) üzerinde ısıtmayın ve pili yakmayın.
- Isı birikimini önlemek için, pili açık alevden veya güneş ışığından uzak tutun.
- Pili yüksek voltajlı cihazlardan uzak tutun.
- Bu ürün bir oyuncak değildir; bu ürünü kullanan tüm kişilerin, bu uyarıları ve talimatları okumasını ve bunlara uymasını sağlayın.
- Pile veya hücrelerine kısa devre yaptırmayın.
- Hücrelerden sızıntı olması durumunda, sıvının ciltle veya gözle temas etmesine izin vermeyin.

Bu talimatları ileride kullanmak üzere saklayın.

Bakım talimatları

Ürünü temizlemek için yumuşak, nemli bir bezle silin. Kuruysen silmek için başka bir yumuşak, kuru bez kullanın.

Not!

Ürüne zarar verebileceğinden aşındırıcı temizlik maddelerini veya kimyasal çözeltileri asla kullanmayın.

Ürün servisi

Kapakları açmak veya sökmek sizi tehlikeli voltaj noktalarına veya diğer risklere maruz bırakabileceğinden bu ürünü kendiniz tamir etmeye çalışmayın.

Ürünün sökülmesi ve pilin çıkarılması, yalnızca ürünün kullanım ömrünün sonu için amaçlanmıştır ve kalifiye bir profesyonel tarafından gerçekleştirilmelidir.

Teknik veriler

Model Adı: VAPPEBY peanut

Tip Numarası: E2125

Pil kapasitesi: 3,6V DC, 3300 mAh, 12 Wh, Lityum iyon

Giriş: 24,0V DC, 0,29A

%50 ses seviyesinde tahmini

pil çalma süresi: 11-13 saat

Çalışma sıcaklıkları: 0°C ila 40°C (32°F ila 104°F)

Çalışma nemi: %0 ila 95 BN

Çalışma Frekansı: 2400-2483,5 MHz

Radyo çıkış gücü: 3 dBm (EIRP)

Dekoratif ışık: 2 lm, 2600 K

IP Sınıfı: IP54

Güç Kaynağı ünitesi:**Tip:** ICPSW24-7-3**Giriş:** 100-240 VAC, 50/60 Hz, 0.11A**Çıkış:** 24.0 V DC, 0.29 A, Maks. 7.0 W**Ortalama aktif verimlilik:** %80.0**Yüksüz güç tüketimi:** 0.05W**Sadece kapalı mekan kullanımı içindir****Üretici: IKEA of Sweden AB**

(ticari sicil numarası: 556074-7551)

Adres: Box 702, SE-343 81 Älmhult, İSVEÇ

Bluetooth® markası ve logoları, Bluetooth SIG, Inc. şirketine ait tescilli ticari markalardır ve bu işaretlerin IKEA tarafından herhangi bir şekilde kullanılması lisansa tabidir. Diğer ticari markalar ve ticari isimler kendi sahiplerine aittir.



Üzerinde çarpı işareti bulunan tekerlekli çöp kutusu sembolü, o ürünün ev atıklarından ayrı olarak çöpe atılması gerektiğini belirtir. Ürün, çöpe atılması gerektiğinde geri dönüşüm için yerel çevre düzenlemesi kurallarına uygun olarak çöpe veya toplama noktalarına bırakılmalıdır. Bu sembole sahip ürünlerin doğru bir şekilde çöpe atılması, yakma veya depolanma için gönderilen atık miktarının azalmasına ve insan sağlığı ve çevre üzerindeki olası olumsuz etkilerini en aza indirmeye yardımcı olacaktır. Daha fazla bilgi için, IKEA mağazası ile irtibata geçiniz.

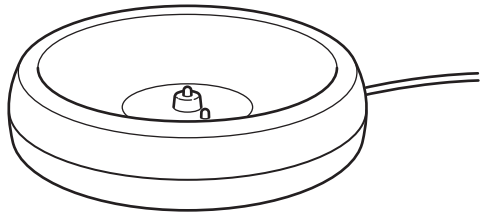
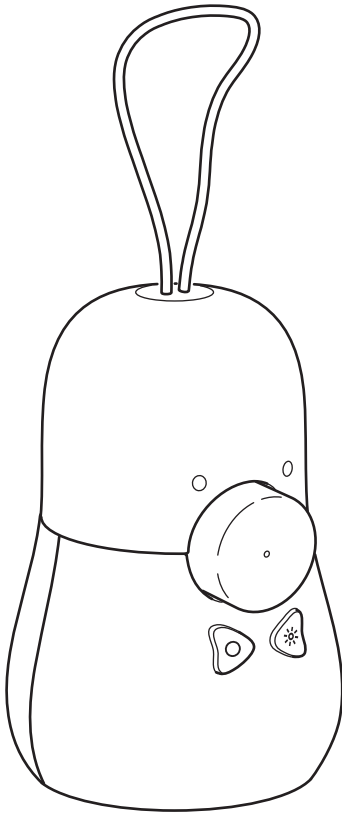

الأضواء الموضحة للحالات
ضوء أبيض وامض: الاقتران عبر البلوتوث.
ضوء أبيض ثابت: الاقتران بجهاز.
ضوء أحمر وامض: البطارية ضعيفة.
ضوء أحمر ثابت: جار الشحن (عند إيقاف تشغيل مكبر الصوت).

1. قاعدة الشحن.
 2. قرص مدرج للتشغيل/الإيقاف المؤقت/
 مستوى الصوت.
 3. زر تشغيل مكبر الصوت وتخطي المقطع.
 4. زر مفتاح المصباح.
 5. الأضواء الموضحة للحالات.

بدء الاستخدام

قم بتوصيل قاعدة الشحن (1) بمأخذ الحائط وضع مكبر الصوت في قاعدة الشحن لشحن منتجك قبل الاستخدام الأول ومتى ما كان مؤشر LED يومض باللون الأحمر مشيرًا إلى انخفاض طاقة البطارية. وعند الشحن، سيظل مؤشر LED الأحمر ثابتًا إذا كان مكبر الصوت متوقفًا عن التشغيل، وسيتم إيقاف تشغيله عندما تكون البطارية مشحونة بالكامل.

وظائف المصباح

التشغيل أو إيقاف التشغيل. اضغط على مفتاح المصباح (4) مرة واحدة لتشغيل وظيفة إضاءة الديسكو. وسيومض الضوء بألوان مختلفة عند تشغيل الموسيقى من مكبر الصوت. اضغط على مفتاح المصباح مرة ثانية لتحويل الضوء إلى وضع الإضاءة الليلية، ومرة ثالثة لإيقاف تشغيله.



وظائف مكبر الصوت

التشغيل أو إيقاف التشغيل.

اضغط مع الاستمرار على زر الطاقة (3) لتشغيل مكبر الصوت وإيقاف تشغيله.



التخطي. سيؤدي الضغط لفترة قصيرة على زر التشغيل إلى الانتقال إلى الأغنية التالية.

التشغيل/الإيقاف المؤقت. أدر القرص المدرج (2) لتشغيل الموسيقى أو إيقافها مؤقتًا.

مستوى الصوت. قم بتدوير القرص المدرج (2) باتجاه عقارب الساعة لرفع مستوى الصوت، وقم بتدويره عكس اتجاه عقارب الساعة لخفض مستوى الصوت.

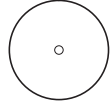

إيقاف التشغيل التلقائي. إذا لم يتم إقران مكبر الصوت بأي جهاز، فسيتم إيقاف التشغيل تلقائيًا بعد مرور 5 دقائق. وفي حالة إقران مكبر الصوت دون تشغيل أي موسيقى، سيتم إيقاف التشغيل تلقائيًا بعد مرور 20 دقيقة.

الاقتران عبر البلوتوث

إقران مكبر الصوت بجهاز مصدر، يجب أن يكون مكبر الصوت في وضع الاقتران عبر البلوتوث. وللإقران، افتح إعدادات البلوتوث على جهازك المصدر واتصل بـ "VAPPEBY Peanut".

سيدخل مكبر الصوت في وضع الاقتران عبر البلوتوث تلقائيًا في المرة الأولى التي يتم فيها تشغيله، وفي كل وقت لا يمكن فيه العثور على جهاز مقترن مسبقًا. وإزالة عمليات الاقتران السابقة عبر البلوتوث، أعد ضبط مكبر الصوت بالضغط مع الاستمرار على مفتاح مستوى الصوت لأكثر من 5 ثوانٍ. ويتم تأكيد إعادة ضبط المصنع بنجاح من خلال وميض LED الأحمر وسماع صوت مسموع. وبدلاً من ذلك، انتقل إلى قائمة البلوتوث على جهازك المصدر وقم بإلغاء الإقران.

معلومات مفيدة

- مكبر الصوت محمي من الغبار والماء وفقًا للمواصفة IP54.
- قد تسخن الأجهزة والبطارية أثناء الشحن. هذا طبيعي تمامًا، وسوف تبرد تدريجيًا مرة أخرى بعد شحنها بالكامل.
- قد يختلف وقت الشحن بناءً على سعة بطارية الجهاز ومستوى الشحن وعمر البطارية ودرجة الحرارة في المنطقة المحيطة.
- درجة حرارة التخزين: 20- درجة مئوية إلى 25 درجة مئوية (-4 درجة فهرنهايت إلى 77 درجة فهرنهايت).
- انزع قابس المنتج من وحدة إمداد الطاقة قبل التنظيف وفي حال عدم استخدامه.
- يجب ألا تترك البطارية فارغة لفترة طويلة.
- لا ينبغي شحن البطارية أثناء ملامستها للمواد القابلة للاشتعال مثل المنسوجات.

وحدة الإمداد بالطاقة:

النوع: ICPSW24-7-3

الإدخال: -100 فولت تيار متردد، 50/60 هرتز، 0.11 أمبير
الخرج: 24.0 فولت تيار مستمر، 0.29 أمبير، بحد أقصى 7.0 واط

متوسط الكفاءة النشطة: 88.6%

الكفاءة في الحمل المنخفض (10%): 82.3%

استهلاك الطاقة بدون حمل: 0.08 واط

يُستخدم في الأماكن المغلقة فقط

الشركة المصنعة: شركة IKEA التابعة لـ Sweden AB

(رقم التسجيل التجاري: 556074-7551)

العنوان: Box 702, SE-343 81 Älmhult, SWEDEN



إن العلامة النصية وشعارات "بلوتوث" Bluetooth® هي علامات تجارية مسجلة مملوكة لشركة Bluetooth SIG, Inc. وأي استخدام لهذه العلامات من قبل أيكيا يخضع للترخيص. العلامات التجارية والأسماء التجارية الأخرى تعود لأصحابها المعنيين.



الرمز الذي يُظهر حاوية نفايات مشطوبة يشير إلى أنه يجب التخلص من المنتج بشكل منفصل عن النفايات المنزلية. ينبغي تسليم هذا المنتج لإعادة تدويره وفقاً للأنظمة البيئية المحلية للتخلص من النفايات. من خلال قيامك بفصل منتج يحمل هذه العلامة من النفايات المنزلية، فسوف تساعد على تقليل حجم النفايات التي ترسل إلى المحارق أو تدفن في الأرض وبالتالي تقللي من أي تأثير سلبي محتمل على صحة الإنسان والبيئة. لمزيد من المعلومات، يرجى الاتصال على معرض أيكيا.

تحذير:

- يمكن أن يؤدي ارتفاع مستوى الصوت إلى الإضرار بحاسة السمع.
- استخدم فقط المحول المُضمن بجهد 24 فولت للشحن.
- لا تسخن المنتج عندما يكون ممتلاً.
- اشحن المنتج في الداخل فقط.
- لا تستخدم مصدر طاقة معيب عند شحن المنتج.
- لا تقم أبداً بتركيب المنتج في مكان ضيق.
- اترك دائماً مساحة لا تقل عن 5 ملم حول المنتج للتهوية.
- ينبغي الإشراف على الأطفال لضمان عدم عبثهم بالمنتج.
- لا تعدل البطارية أو تفككها أو تفتحها أو تسقطها أو تسحقها أو تثقبها أو تمزقها.
- لا تعرض البطارية للمطر أو الماء.
- خطر نشوب الحرائق والحروق. لا تسخن البطارية فوق 60 درجة مئوية (140 درجة فهرنهايت) وقم بإحراق البطارية.
- احتفظ بالبطارية بعيداً عن اللهب المكشوف أو ضوء الشمس لمنع ارتفاع الحرارة.
- احتفظ بالبطارية بعيداً عن الأجهزة ذات الجهد العالي.
- تأكد من قيام جميع الأشخاص الذين يستخدمون هذا المنتج بقراءة واتباع هذه التحذيرات والتعليمات.
- لا تقصر دائرة البطارية أو خلاياها.
- في حالة تسرب إحدى خلايا الشاحن، تجنب ملامسة السائل للجلد أو العينين.

احتفظ بهذه التعليمات للرجوع إليها في المستقبل.**تعليمات العناية**

امسح المنتج بقطعة قماش رطبة وناعمة حتى تنظفه. استخدم قطعة قماش أخرى ناعمة وجافة لمسحها حتى تجف.

ملاحظة!

لا تستخدم منظفات كاشطة أو مذيبات كيميائية لأن ذلك قد يتلف المنتج.

صيانة المنتج

لا تحاول إصلاح هذا المنتج بنفسك، حيث إن فتح الأغشية أو إزالتها قد يعرضك لنقاط جهد خطيرة أو غيرها من المخاطر.

لا يجب فك المنتج وإزالة البطارية إلا في نهاية دورة حياة المنتج فقط، ويجب أن يتم ذلك بأيدي أحد المهنيين الماهرين.

البيانات الفنية

اسم الموديل: VAPPEBY peanut

رقم النوع: E2125

سعة البطارية: 3.6 فولت تيار مستمر، 3300 مللي أمبير، 12 واط، ليثيوم أيون

الإدخال: 24.0 فولت تيار مستمر، 0.29 أمبير

وقت تشغيل البطارية المقدر عندما يكون

مستوى الصوت 50%: 11-13 ساعة

درجات حرارة التشغيل: 0 درجة مئوية إلى 40 درجة مئوية (32 درجة فهرنهايت إلى 104 درجة فهرنهايت)

الرطوبة التشغيلية: 0 إلى 95% رطوبة نسبية

تردد التشغيل: 2400 - 2483.5 ميغا هرتز

طاقة الخرج للراديو: 3 ديسيبل مللي واط (EIRP)

إضاءة للزينة: 2 لومن، 2600 كلفن

فئة IP: IP 54

AGREE PAR L'ANRT MAROC
Numero d'agrément:
MR 00038268 ANRT 2023
Date d'agrément: 19/05/2023