

TYNNERÅS

en
de
fr
nl
el
it
pl
pt
es



Design and Quality
IKEA of Sweden

ENGLISH	4
DEUTSCH	10
FRANÇAIS	14
NEDERLANDS	18
ΕΛΛΗΝΙΚΑ	22
ITALIAN	26
POLSKI	30
PORTUGUÊS	34
ESPAÑOL	38

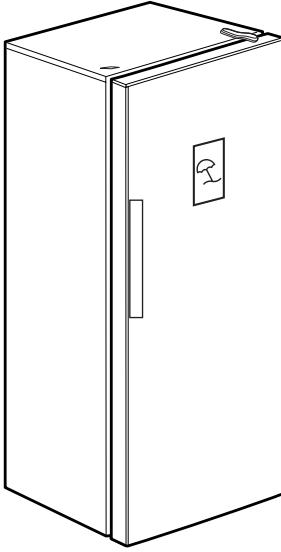

1x

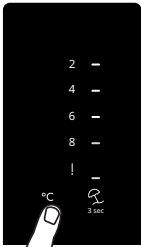

MIN



MAX



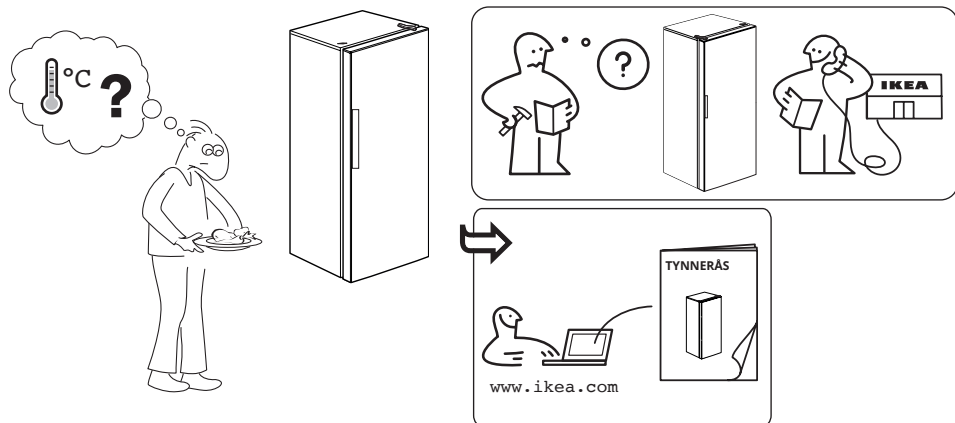

Product description

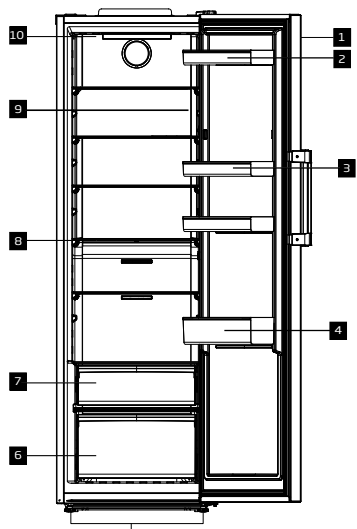

- 1 Control Panel
- 2 Egg holder
- 3 Adjustable Shelves
- 4 Bottle Shelf
- 5 Adjustable Front Legs
- 6 Crisper
- 7 Cold Storage Compartment
- 8 Adjustable Shelves
- 9 Rating Plate
- 10 Illumination Lamp

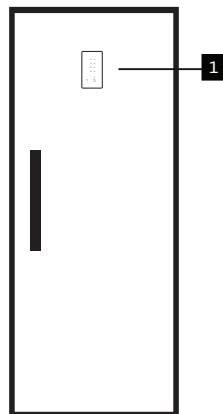
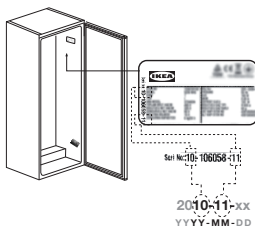

First use

☐ Before using your refrigerator, make sure the necessary preparations are made in line with the instructions in "Safety Information" and "Installation" sections.

If the product is transported horizontally, do not plug the product to power supply for first 4 hours. Keep the product running without placing any food inside for 12 hours and do not open the door, unless absolutely necessary.

☐ A sound will be heard when the compressor is engaged. It is normal for the product to make noise even if the compressor is not running, as fluid and gas may be compressed in the cooling system.

☐ It is normal for the front edges of the refrigerator to be warm. These areas are designed to warm up in order to prevent condensation.

☐ For some models, control panel turns off automatically 1 minute after the door closes. It will be reactivated when the door is opened or any button is pressed.

Control panel

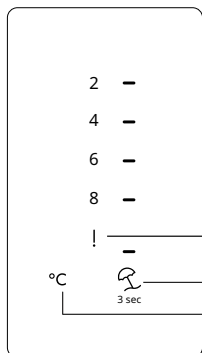

- A Error Status Indicator
- B Vacation Function Key
- C Cooler Compartment Temperature Setting Key

Functions

Error Status Indicator **A**

This indicator shall be active when your refrigerator cannot perform adequate cooling or in case of any sensor error.

When you load the fridge compartment with hot food or if you leave the door open for a prolonged time, an exclamation mark can be lit. This is not a fault, this warning shall be removed when the food is cooled or pressed any key.

Vacation Function **B**

To activate the vacation function, press on the key for 3 seconds.

The vacation mode will be activated and the LED on the key will be illuminated. The cooler compartment does not perform active cooling function. You should not keep your food in the cooler compartment if you activate this function. Press and hold the key for 3 seconds again to cancel this function.Changing the

temperature setting will automatically deactivate the function.

Cooler Compartment Temperature Setting **C**

Allows setting of temperature for cooler compartment. Pressing the key will enable the cooler compartment temperature to be set at 8, 6, 4, 2 °C.

Installation

To make the product ready for use, be careful that the electrical wiring and plumbing are appropriate by referring to the information in the user manual. If not, call a qualified electrician and plumber and have the necessary arrangements made.

⚠WARNING: The manufacturer is not liable for damages caused by operations by unauthorized persons.To avoid shaking, place the product on a flat surface.

⚠WARNING:During the installation, the power plug of the product should not be plugged in. Otherwise, there is a danger of death or serious injury!

⚠WARNING: If the doorway of the room to where the product will be placed is so narrow that the product cannot pass through, pass the product by turning it to side; otherwise, call an authorized service.

- Do not expose the product to direct sunlight and do not store it in humid place.
- Do not install the product where the temperature drops below 10 °C.

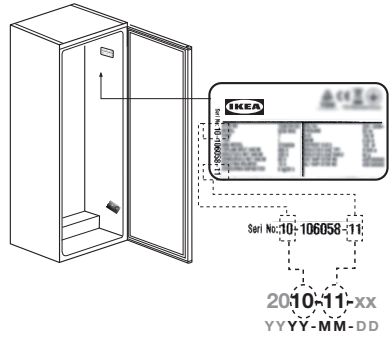

Inspection check list

Please follow the inspection checklist before using your appliance.

If any answer is NOT please follow the relevant action.

Please remember to write down the product serial number and article number as required and attach your receipt to this page.

Product serial number (rating plate) *		
Product article number (rating plate) **		
Purchasing date		

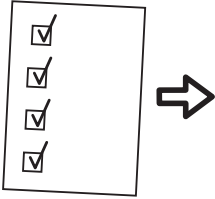

	If the answer is YES	Actions to do if NOT
Condensation Tray Check that the tube is inside the tray	<input checked="" type="checkbox"/> No action	Put the tube inside the tray
Making sure gasket seals all around the door when the door is closed	<input checked="" type="checkbox"/> No action	Refer to the AI - door alignment step
Checking no collision between parts/forniture while opening/closing the cooling door	<input checked="" type="checkbox"/> No action	Refer to the AI - door alignment step
Secure the installation inside any kitchen system and fixed as required	<input checked="" type="checkbox"/> No action	Follow the AI for the proper installation

Technical data

IKEA	TYNNERÅS	-	114	35	D
Brand	Model	Freezing capacity (kg/24h)	Energy consumption (kw/year)	Noise level (dba)	Energy class

This refrigerator contains biocidal products in the following parts to prevent dry film fungal growth or eliminate unwanted odours.

A

- Active Substance: Silver (CAS: 7440-22-4) contains (nano) silver for door handle and carbon filter
- Active Substance: Titanium dioxide (CAS: 13463-67-7) contains (nano) titanium dioxide for carbon filter
- Active Substance: IPBC (CAS: 55406-53-6) for seal

B

The concentrations of biocidal products are very low hence they should not pose unacceptable health risks.

C

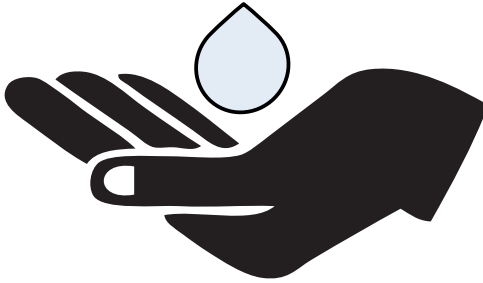

Produktbezeichnung

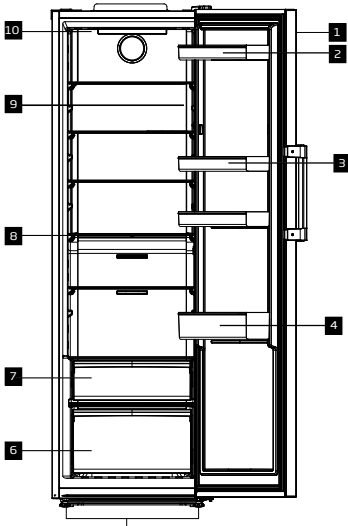

- 1 Bedienfeld
- 2 Eierhalter
- 3 Verstellbare Regale
- 4 Flaschenablage
- 5 Verstellbare Vorderfüße
- 6 Gemüsefach
- 7 Kühllagerfach
- 8 Verstellbare Regale
- 9 Typenschild
- 10 Beleuchtungslampe

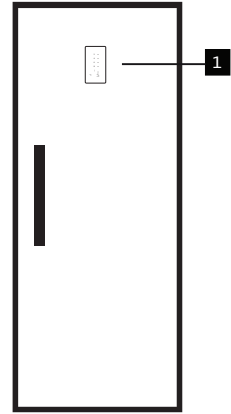
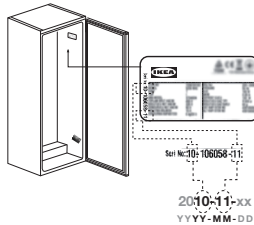

Erste Verwendung

☐Bevor Sie den Kühlschrank das erste Mal verwenden, achten Sie darauf, alle Vorbereitungen gemäß dieser Bedienungsanleitung, insbesondere wie in den Abschnitten „Sicherheitsinformationen“ und „Aufstellung“ beschrieben, durchzuführen.

☐Wenn das Gerät liegend transportiert wird, schließen Sie es in den ersten 4 Stunden nicht an das Stromnetz an. Lassen Sie das leere Gerät mindesten 12 lang laufen und öffnen Sie dabei nicht Tür, sofern es nicht absolut notwendig sein sollte.

☐Wenn der Kompressor sich einschaltet, ist ein Geräusch zu hören. Es ist normal, dass das Produkt Geräusche macht, auch wenn der Kompressor nicht läuft, da im Kühlsystem Flüssigkeit und Gas komprimiert werden können.

☐Es ist normal, dass die vorderen Ränder des Kühlschranks warm sind. Diese sind so gestaltet, dass sie erwärmen, um Kondensation zu vermeiden.

☐Bei einigen Modellen schaltet sich die Anzeigetafel 1 Minuten nach dem Schließen der Tür automatisch aus. Sie wird wieder aktiviert, wenn die Tür offen ist oder eine beliebige Taste gedrückt wird.

Bedienfeld

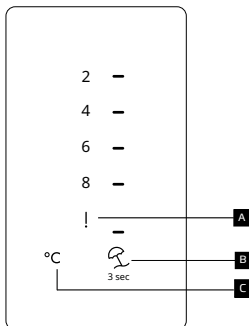

- A Fehlerzustandsanzeige
- B Taste für Urlaubsfunktion
- C Temperatureinstellungstaste für das Kühlfach

Funktionen

Fehlerzustandsanzeige ^A

Diese Anzeige -muss aktiv sein, wenn Ihr Kühlschrank keine ausreichende Kühlung durchführen kann oder wenn ein Sensorfehler vorliegt.

Wenn Sie das Kühlfach mit heißen Lebensmitteln beladen oder die Tür längere Zeit offen lassen, kann ein Ausrufezeichen aufleuchten. Dies ist keine Störung; diese Warnung erlischt, wenn die Lebensmittel abgekühlt sind oder eine Taste gedrückt wurde.

Urlaubsfunktion ^B

Um die Urlaubsfunktion zu aktivieren, drücken Sie die Taste für 3 Sekunden.

Der Urlaubsmodus wird aktiviert und die LED der Taste leuchtet auf. Das Kühlfach führt keine aktive Kühlfunktion aus. Wenn Sie diese Funktion aktivieren, sollten Sie Ihre Lebensmittel nicht im Kühlfach aufbewahren. Drücken Sie die Taste erneut und halten

Sie sie 3 Sekunden lang gedrückt, um diese Funktion zu deaktivieren.

Einstellung der Temperatur im Kühlfach ^C

Ermöglicht die Einstellung der Temperatur für das Kühlfach. Durch das Drücken der Taste wird die Einstellung der Gefrierfachtemperatur auf 8, 6, 4, 2 °C möglich.

Aufstellung

Um das Produkt einsatzbereit zu machen, vergewissern Sie sich anhand der Informationen in der Bedienungsanleitung, dass die elektrische Verkabelung und die Sanitäranlagen geeignet sind. Wenn dies nicht der Fall ist, wenden Sie sich an einen qualifizierten Elektriker und Installateur und lassen Sie die notwendigen Vorkehrungen treffen.

⚠️WARNUNG: Der Hersteller haftet nicht für Schäden, die durch Eingriffe von Unbefugten verursacht werden. Stellen Sie das Gerät auf eine ebene Fläche, um Erschütterungen zu vermeiden.

⚠️WARNUNG: Während der Installation darf der Netzstecker des Geräts nicht eingesteckt werden. Andernfalls besteht die Gefahr von Tod oder schweren Verletzungen!

⚠️WARNUNG: Wenn die Tür zu dem Raum, in dem das Gerät aufgestellt werden soll, so schmal ist, dass das Gerät nicht hindurchpasst, stellen Sie das Gerät auf die Seite; andernfalls wenden Sie sich an einen autorisierten Kundendienst.

- Setzen Sie das Gerät nicht dem direkten Sonnenlicht aus und lagern Sie es nicht an einem feuchten Ort.
- Stellen Sie das Gerät nicht an einem Ort auf, an dem die Temperatur unter 10 °C fällt.

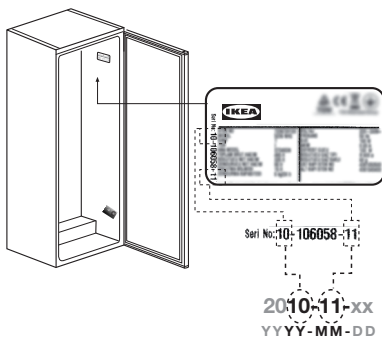

Kontrollliste für die Inspektion

Bitte befolgen Sie die Kontrollliste für die Inspektion, bevor Sie Ihr Gerät benutzen.

Wenn eine Antwort NICHT lautet, befolgen Sie bitte die entsprechende Maßnahme.

Bitte denken Sie daran, die Seriennummer des Geräts und die Artikelnummer zu notieren und die Quittung an diese Seite zu heften.

Seriennummer des Produkts (Typenschild) *		
Produkt-Artikelnummer (Typenschild) **		
Datum des Kaufs		

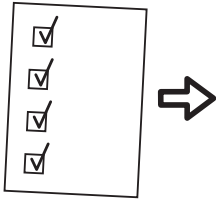

	Wenn die Antwort JA ist	Wenn NICHT, was zu tun ist
Kondenswasserschale Prüfen Sie, ob das Rohr im in der Schale liegt.	<input checked="" type="checkbox"/> Keine Aktion	Legen Sie das Rohr in die Schale
Stellen Sie sicher, dass die Dichtung rund um die Tür abdichtet, wenn die Tür geschlossen ist	<input checked="" type="checkbox"/> Keine Aktion	Siehe AI - Türausrichtungsschritt
Stellen Sie sicher, dass es beim Öffnen/Schließen der Kühltür nicht zu Kollisionen zwischen Teilen/Möbeln kommt	<input checked="" type="checkbox"/> Keine Aktion	Siehe AI - Türausrichtungsschritt
Sichern Sie die Installation innerhalb eines Küchensystems und befestigen Sie sie wie erforderlich	<input checked="" type="checkbox"/> Keine Aktion	Befolgen Sie die AI für die ordnungsgemäße Installation

Technische Daten

IKEA	TYNNERÅS	-	114	35	D
Marke	Modell	Gefrierkapazität (kg/24h)	Energieverbrauch (kw/Jahr)	Geräuschpegel (dba)	Energieklasse

Dieser Kühlschrank enthält Biozidprodukte in den folgenden Bestandteilen, um das Wachstum von Trockenfilmpilzen zu verhindern oder unerwünschte Gerüche zu beseitigen.

Wirkstoff: Silber (CAS: 7440-22-4) enthält (Nano-)Silber für Türgriff und Kohlefilter

Wirkstoff: Titandioxid (CAS: 13463-67-7) enthält (Nano-)Titandioxid für Kohlefilter

Wirkstoff: IPBC (CAS: 55406-53-6) für die Dichtung

Die Konzentrationen von Biozidprodukten sind sehr niedrig, so dass sie keine unannehmbaren Gesundheitsrisiken darstellen dürften.

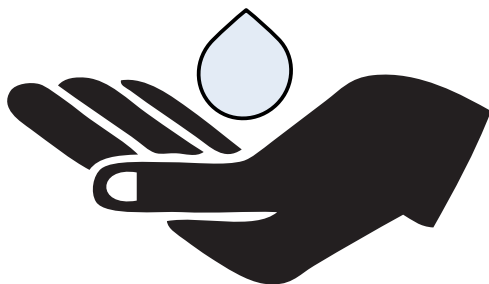

A

B

C

Description du produit

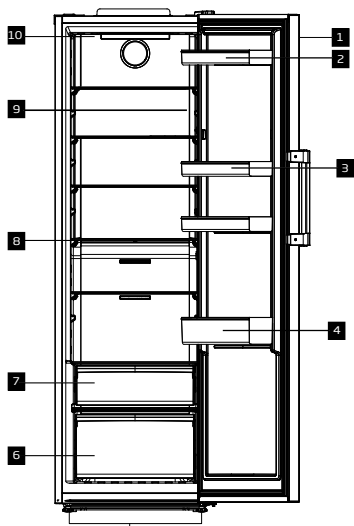

- 1 Panneau de contrôle
- 2 Porte-œufs
- 3 Étagères réglables
- 4 Étagère pour les bouteilles
- 5 Pieds avant réglables
- 6 Bac à légumes
- 7 Compartiment de stockage du froid
- 8 Étagères réglables
- 9 Plaque de catégorisation
- 10 Lampe d'éclairage

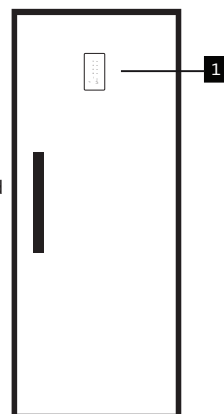
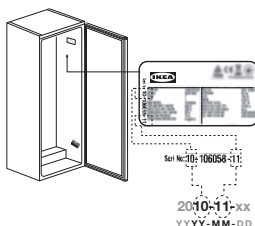

Première utilisation

⊠ Avant d'utiliser votre réfrigérateur, assurez-vous que les installations nécessaires sont conformes aux instructions des sections « Consignes de sécurité » et « Installation ».

Si l'appareil est transporté horizontalement, ne le branchez pas à l'alimentation électrique pendant les 4 premières heures.

Laissez l'appareil fonctionner à vide pendant 12 heures, et ne l'ouvrez pas sauf en cas de nécessité absolue.

⊠ Un son retentit à l'activation du compresseur. Il est normal que l'appareil fasse du bruit même si le compresseur ne fonctionne pas, car du fluide et du gaz peuvent être comprimés dans le système de refroidissement.

⊠ Il est normal que les bords avant du réfrigérateur soient chauds. Ces parties doivent en principe être chaudes afin d'éviter la condensation.

⊠ Pour certains modèles, le panneau de contrôle s'éteint automatiquement 1 minute après la fermeture des portes. Il s'active à nouveau à l'ouverture de la porte ou lorsque vous appuyez sur n'importe quelle touche.

Panneau de contrôle

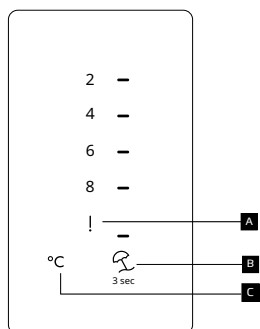

- A Indicateur de condition d'erreur
- B Touche de la fonction vacances
- C Touche de réglage de la température du compartiment de refroidissement

Fonctions

Indicateur de condition d'erreur **A**

Cet indicateur doit être activé lorsque votre réfrigérateur ne peut pas assurer un refroidissement adéquat ou en cas d'erreur de capteur.

Si vous chargez le compartiment réfrigérateur d'aliments chauds ou si vous laissez la porte ouverte pendant une période prolongée, un point d'exclamation peut s'allumer. Il ne s'agit pas d'une erreur, cet avertissement doit être retiré lorsque les aliments sont refroidis ou pressés sur une clé.

Fonction Vacances **B**

Pour activer la fonction vacances, appuyez sur cette touche pendant 3 secondes.

Le mode vacances s'active et le voyant LED sur le bouton s'allume. Le compartiment de refroidissement n'assure pas la fonction de refroidissement actif. Vous ne devez pas conserver vos aliments dans le compartiment

réfrigérateur lorsque cette fonction est activée. Appuyez à nouveau sur la touche pendant 3 secondes pour annuler cette fonction. La modification du réglage de la température désactivera automatiquement la fonction.

Réglage de la température du compartiment réfrigérateur **C**

Permet de régler la température du compartiment de refroidisseur. Appuyez sur la touche pour régler la température du compartiment de refroidissement à 8, 6, 4, 2 °C.

Installation

Pour que le produit soit prêt à l'emploi, veillez à ce que le câblage électrique et la plomberie soient appropriés en se référant aux informations du manuel d'utilisation. Si tel n'est pas le cas, appelez un électricien qualifié et un plombier, puis prenez les dispositions nécessaires.

⚠AVERTISSEMENT : Le fabricant n'est pas responsable des dommages causés par des opérations effectuées par des personnes non autorisées. Pour éviter de secouer, placez le produit sur une surface plane.

⚠AVERTISSEMENT : Pendant l'installation, la fiche d'alimentation du produit ne doit pas être branchée. Sinon, il y a un risque de mort ou de blessures graves !

⚠AVERTISSEMENT : Si la porte de la pièce où le produit sera placé est si étroite que le produit ne peut pas passer, passez le produit en le tournant sur le côté ; à défaut, contactez un service autorisé.

- N'exposez pas le produit à la lumière directe du soleil et ne le stockez pas dans un endroit humide.
- N'installez pas le produit dans un endroit où la température descend en dessous de 10° C.

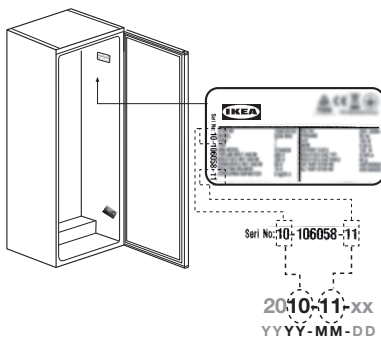

Liste de contrôle pour l'inspection

Veuillez suivre la liste de contrôle avant d'utiliser votre appareil.

Si l'une des réponses est NON, veuillez suivre l'action correspondante.

N'oubliez pas de noter le numéro de série du produit et le numéro d'article, le cas échéant, et de joindre votre reçu à cette page.

Numéro de série de l'appareil (plaque signalétique) *		
Numéro de série de l'article (plaque signalétique)**		
Date d'achat		

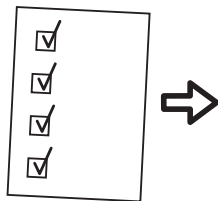

	Si la réponse est OUI	Mesures à prendre si la réponse est NON
Plateau de condensation Vérifiez que le tube est à l'intérieur du plateau	<input checked="" type="checkbox"/> Pas d'action	Placez le tube à l'intérieur du plateau
Assurez-vous que le joint d'étanchéité fait le tour de la porte lorsque celle-ci est fermée	<input checked="" type="checkbox"/> Pas d'action	Reportez-vous à l'étape IA - alignement de la porte.
Vérifiez qu'il n'y a pas de collision entre les pièces/ mobilier lors de l'ouverture/ fermeture de la porte de refroidissement	<input checked="" type="checkbox"/> Pas d'action	Reportez-vous à l'étape IA - alignement de la porte.
Sécurisez l'installation à l'intérieur de tout système de cuisine et fixez-la si nécessaire	<input checked="" type="checkbox"/> Pas d'action	Suivez les instructions de l'IA pour une installation correcte.

Données techniques

IKEA	TYNNERÅS	-	114	35	D
Marque	Modèle	Capacité de congélation (kg/24h)	Consommation d'énergie (kw/an)	Niveau de bruit (dba)	Classe énergétique

Ce réfrigérateur contient des produits biocides dans les parties suivantes pour empêcher la croissance fongique de la pellicule sèche ou éliminer les odeurs indésirables.

Substance active : Argent (CAS : 7440-22-4) contient de l'argent (nano) pour la poignée de porte et le filtre à charbon.

Substance active : Dioxyde de titane (CAS : 13463-67-7) contient du dioxyde de titane (nano) pour le filtre à charbon
Substance active : IPBC (CAS: 55406-53-6) pour le joint

Les concentrations de produits biocides sont très faibles et ne devraient donc pas présenter de risques inacceptables pour la santé.

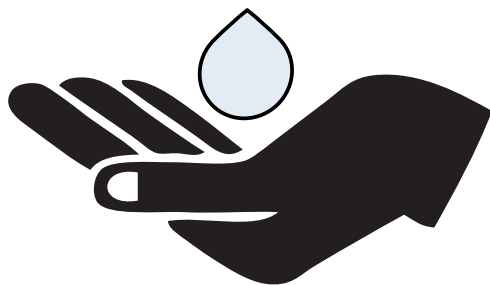

A

B

C



FR
Cet appareil
et ses accessoires
se recyclent

REPRISE
À LA LIVRAISON



À DÉPOSER
EN MAGASIN



À DÉPOSER
EN DÉCHÈTERIE



Points de collecte sur www.quefairedemesdechets.fr
Privilégiez la réparation ou le don de votre appareil !



FR

ÉLÉMENTS
PAPIER



Productbeschrijving

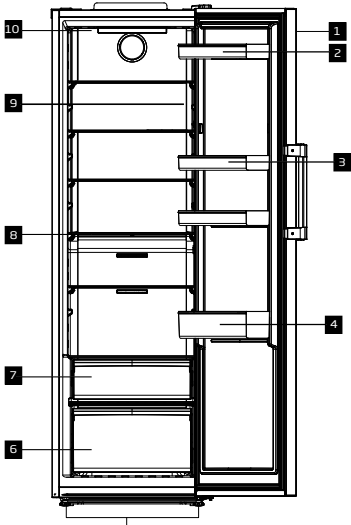

- 1 Bedieningspaneel
- 2 Eierhouder
- 3 Verstelbare planken
- 4 Flessenplank
- 5 Verstelbare voetjes
- 6 Crisper
- 7 Koud bewaarvak
- 8 Verstelbare planken
- 9 Typeplaatje
- 10 Lamp

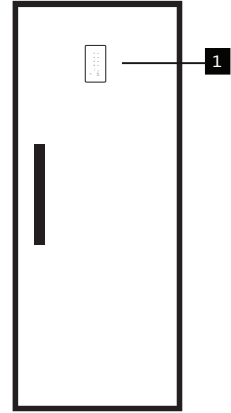
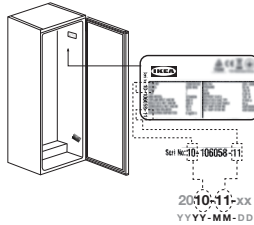

Eerste gebruik

ⓘ Voor u de koelkast in gebruik neemt, moet u ervoor zorgen dat u de nodige voorbereidingen treft in overeenstemming met de instructies vermeld in de “Veiligheidsinformatie” en “Installatie” secties.

Als het product horizontaal wordt verplaatst, mag u het product niet in het stopcontact steken voor de eerste 4 uur.

Schakel het product in zonder etenswaren en laat het werken gedurende 12 uur. Open de deur niet tenzij absoluut noodzakelijk.

ⓘ Een geluidssignaal weerklinkt wanneer de compressor wordt ingeschakeld. Het is normaal dat het product lawaai maakt, zelfs als de compressor is ingeschakeld, aangezien vloeistof en gas kan worden samengedrukt in het koelsysteem.

ⓘ Het is normaal dat de voorzijden van de koelkast warm zijn. Deze zones zijn ontworpen om op te warmen en condensatie te vermijden.

ⓘ In sommige modellen schakelt het bedieningspaneel automatisch uit 1 minuten nadat de deur sluit. Ze wordt opnieuw ingeschakeld wanneer de deur geopend wordt of een toets ingedrukt wordt.

Bedieningspaneel

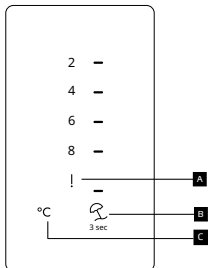

- A Foutstatus indicator
- B Vakantie functietoets
- C Koelvak temperatuurinstelling toets

Functies

Foutstatus indicator ^A

Deze indicator schakelt in als uw koelkast onvoldoende koelt of in het geval van een sensorfout.

Als u warme etenswaren in het vriesvak plaatst, of als u de deur lang open laat, kan een uitroepingsteken oplichten. Dit is geen fout; deze waarschuwing verdwijnt wanneer de etenswaren afkoelen of wanneer een toets wordt.

Vakantiefunctie ^B

Om de vakantiefunctie in te schakelen, houdt u de knop 3 seconden ingedrukt.

De vakantiemodus wordt ingeschakeld en de LED op de knop licht op. Het koelvak voert de actieve koelfunctie niet uit. Het is niet aanbevolen etenswaren te bewaren in het koelvak wanneer deze functie is ingeschakeld. Houd de toets opnieuw 3 seconden ingedrukt om deze functie te annuleren. De temperatuurinstelling wijzigen

zal de functie automatisch uitschakelen.

Koelvak temperatuurinstelling ^C

Biedt de mogelijkheid de temperatuur in te stellen voor het koelvak. Als u deze knop indrukt, kan de temperatuur van het koelvak worden ingesteld op 8, 6, 4, 2 °C.

Installatie

Om het product klaar te maken voor gebruik, moet u ervoor zorgen dat de elektrische bedrading en loodgieterij geschikt zijn door de informatie te raadplegen in de handleiding. Zo niet moet u een gekwalificeerde elektricien en loodgieter inroepen en de noodzakelijk inrichtingen maken.

⚠WAARSCHUWING: De fabrikant is niet aansprakelijk voor schade veroorzaakt door bewerkingen uitgevoerd door niet-geautoriseerde personen. Om schudden te voorkomen, moet u het product op een vlak oppervlak plaatsen.

⚠WAARSCHUWING: Tijdens de installatie mag de stekker niet in het stopcontact zitten. Dit kan namelijk fatale gevolgen hebben of resulteren in ernstig letsel!

⚠WAARSCHUWING: Als de deur van de kamer waar het product moet worden geplaatst te smal is en het product er niet doorheen kan, kunt u het product zijdelings verplaatsen; zo niet kunt u contact opnemen met de geautoriseerde service.

- Stel het apparaat niet bloot aan direct zonlicht en bewaart het niet in een vochtige omgeving.
- Installeer het product niet in omgevingen waar de temperatuur lager dan 10°C kan dalen.

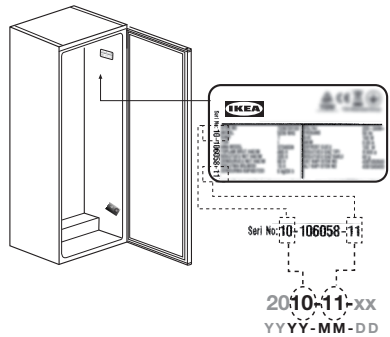

Inspectie checklist

Volg de inspectie checklist voor u het apparaat in gebruik neemt..

Als een antwoord NEE is, volgt u de relevante actie.

Vergeet niet het serienummer en het artikelnummer van het product te noteren, naargelang vereist, en voeg uw ontvangstbewijs toe op deze pagina.

Product serienummer (typeplaatje) *		
Product artikelnummer (typeplaatje) **		
Aankoopdatum		

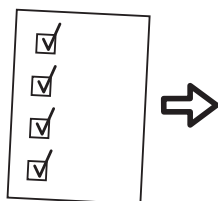

	Als het antwoord JA is	Te ondernemen acties indien NEE
Condensatielade Controleer of de buis in de lade zit	<input checked="" type="checkbox"/> Geen actie	De buis in de lade plaatsen
Ervoor zorgen dat de pakking afdichtingen rond de deur passen wanneer de deur wordt gesloten	<input checked="" type="checkbox"/> Geen actie	De AI raadplegen - deurutlijning stap
Controleren of de onderdelen van het apparaat niet botsen tegen het meubilair tijdens het openen/sluiten van de deur	<input checked="" type="checkbox"/> Geen actie	De AI raadplegen - deurutlijning stap
Ervoor zorgen dat de installatie in een keukensysteem stevig is aangebracht en bevestigd volgens de vereisten	<input checked="" type="checkbox"/> Geen actie	De Ai volgen voor de correcte installatie

Technische gegevens

IKEA	TYNNERÅS	-	114	35	D
Merk	Model	Vriescapaciteit (kg/24u)	Energieverbruik (kw/jaar)	Geluidsniveau (dba)	Energieklasse

Deze koelkast bevat biociden in de volgende onderdelen om de groei van droge schimmel te voorkomen of ongewenste geurtjes te verwijderen.

Actief bestanddeel: Zilver (CAS: 7440-22-4) bevat (nano) zilver voor de handgreep van de deur en het koolstoffilter

Actief bestanddeel: Titaniumdioxide (CAS: 13463-67-7) bevat (nano) titaniumdioxide voor het koolstoffilter

Actief bestanddeel: IPBC (CAS: 55406-53-6) voor de afdichting

De concentraties van biociden zijn zeer laag en vormen dus geen onaanvaardbaar gezondheidsrisico.

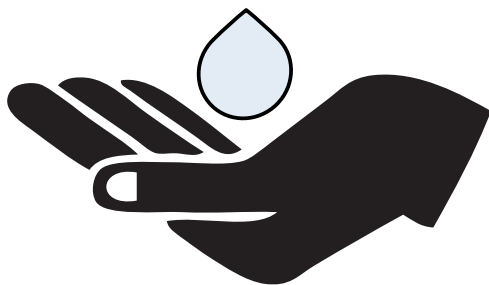

A

B

C

Περιγραφή του προϊόντος

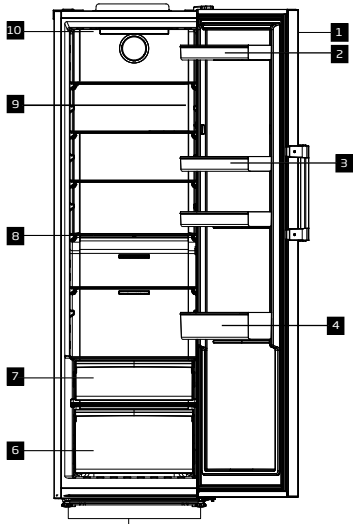

- 1 Πίνακας ελέγχου
- 2 Αυγοθήκη
- 3 Ρυθμιζόμενα ράφια
- 4 Ράφι μπουκαλιών
- 5 Ρυθμιζόμενα μπροστινά πόδια
- 6 Συρτάρι λαχανικών
- 7 Διαμέρισμα έντονης ψύξης
- 8 Ρυθμιζόμενα ράφια
- 9 Πινακίδα τύπου
- 10 Λάμπα φωτισμού

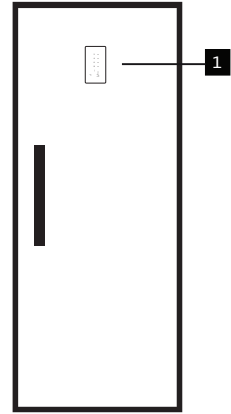
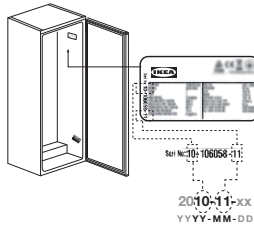

Πρώτη χρήση

Πριν χρησιμοποιήσετε το ψυγείο σας, βεβαιωθείτε πως έχουν γίνει οι απαραίτητες προετοιμασίες σύμφωνα με τις οδηγίες στις ενότητες "Πληροφορίες ασφαλείας" και "Έγκατάσταση".

Αν το προϊόν έχει μεταφερθεί σε οριζόντια θέση, μην το συνδέσετε στην παροχή ρεύματος πριν περάσουν 4 ώρες σε ηρεμία.

Αφήστε το προϊόν σε λειτουργία για 12 ώρες χωρίς να τοποθετήσετε τρόφιμα μέσα και μην ανοίξετε την πόρτα, εκτός αν αυτό είναι απολύτως απαραίτητο.

Θα ακουστεί ένας ήχος όταν τεθεί σε λειτουργία ο συμπιεστής. Είναι φυσιολογικό να παράγονται θόρυβοι στο προϊόν ακόμα και αν ο συμπιεστής δεν λειτουργεί, καθώς μπορεί να υπάρχει συμπιεσμένο υγρό και αέριο μέσα στο ψυκτικό σύστημα.

Είναι φυσιολογικό να είναι θερμές οι μπροστινές άκρες του ψυγείου. Η θέρμανση αυτών των περιοχών είναι μέρος του σχεδιασμού με σκοπό την αποτροπή συμπύκνωσης.

Σε ορισμένα μοντέλα, ο πίνακας ελέγχου απενεργοποιείται αυτόματα 1 λεπτό μετά το κλείσιμο της πόρτας. Ενεργοποιείται ξανά όταν ανοιχτεί η πόρτα ή όταν πατηθεί οποιοδήποτε κουμπί.

Πίνακας ελέγχου

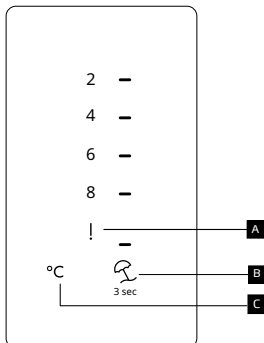

- A Ένδειξη κατάστασης σφάλματος
- B Πλήκτρο λειτουργίας Διακοπών
- C Πλήκτρο ρύθμισης θερμοκρασίας θαλάμου συντήρησης

Λειτουργίες

Ένδειξη κατάστασης σφάλματος **A**

Αυτή η ένδειξη θα είναι ενεργή αν το ψυγείο σας δεν μπορεί να παρέχει επαρκή ψύξη ή σε περίπτωση τυχόν σφάλματος αισθητήρα.

Αν τοποθετήσετε ζεστά τρόφιμα στον θάλαμο συντήρησης ή αν αφήσετε την πόρτα του ανοικτή για πολλή ώρα, μπορεί να εμφανιστεί ένα σήμα θαυμαστικού. Δεν πρόκειται για ένδειξη βλάβης, αυτή η προειδοποίηση θα πάψει να εμφανίζεται όταν τα τρόφιμα ψυχθούν ή αν πατήσετε οποιοδήποτε πλήκτρο.

Λειτουργία Διακοπών **B**

Για να ενεργοποιήσετε τη λειτουργία διακοπών, πατήστε το πλήκτρο για 3 δευτερόλεπτα.

Η λειτουργία διακοπών θα ενεργοποιηθεί και η LED πάνω στο πλήκτρο θα ανάψει. Ο θάλαμος συντήρησης δεν εκτελεί ενεργή λειτουργία ψύξης. Δεν θα πρέπει

να φυλάσσετε τα τρόφιμά σας μέσα στον θάλαμο συντήρησης αν ενεργοποιήσετε αυτή τη λειτουργία. Για να ακυρώσετε αυτή τη λειτουργία, πατήστε πάλι και κρατήστε πατημένο το πλήκτρο για 3 δευτερόλεπτα. Η αλλαγή ρύθμισης θερμοκρασίας θα απενεργοποιήσει αυτόματα αυτή τη λειτουργία.

Ρύθμιση θερμοκρασίας θαλάμου συντήρησης **C**

Επιτρέπει την ρύθμιση της θερμοκρασίας για τον θάλαμο συντήρησης. Πατώντας αυτό το πλήκτρο, μπορείτε να ρυθμίσετε τη θερμοκρασία θαλάμου συντήρησης σε 8, 6, 4 και 2 °C.

Εγκατάσταση

Για να προετοιμάσετε το προϊόν για χρήση, βεβαιωθείτε ότι οι εγκαταστάσεις ρεύματος και νερού είναι κατάλληλες, διαβάζοντας τις σχετικές πληροφορίες στο εγχειρίδιο χρήσης. Αν δεν είναι, καλέστε έναν εξειδικευμένο ηλεκτρολόγο και υδραυλικό για να διαμορφώσουν τις εγκαταστάσεις όπως χρειάζεται.

ΔΠΡΟΕΙΔΟΠΟΙΗΣΗ: Ο κατασκευαστής δεν θα φέρει την ευθύνη για ζημιές προκαλούμενες από επέμβαση μη εξουσιοδοτημένων ατόμων. Για την αποφυγή κραδασμών, τοποθετήστε το προϊόν πάνω σε μια επίπεδη επιφάνεια.

ΔΠΡΟΕΙΔΟΠΟΙΗΣΗ: Κατά την εγκατάσταση, το φως ρευματιοληψίας του προϊόντος δεν πρέπει να είναι συνδεδεμένο στην πρίζα. Διαφορετικά υπάρχει κίνδυνος θανάτου ή σοβαρού τραυματισμού!

ΔΠΡΟΕΙΔΟΠΟΙΗΣΗ: Αν το άνοιγμα της πόρτας του δωματίου όπου πρόκειται να εγκατασταθεί το προϊόν είναι πολύ στενό για να περάσει το προϊόν, περάστε το προϊόν γυρίζοντάς το στο πλάι. Διαφορετικά καλέστε ένα εξουσιοδοτημένο σέρβις.

- Μην εκθέτετε το προϊόν σε άμεση ηλιακή ακτινοβολία και μην το φυλάσσετε σε υγρό περιβάλλον.
- Μην εγκαταστήσετε το προϊόν σε περιβάλλον όπου η θερμοκρασία πέφτει κάτω από τους 10 °C.

Λίστα ελέγχου για την επιθεώρηση

Παρακαλούμε να ακολουθήσετε τη λίστα ελέγχου για την επιθεώρηση, πριν χρησιμοποιήσετε τη συσκευή σας. Αν κάποια απάντηση είναι ΟΧΙ εκτελέστε την αντίστοιχη ενέργεια.

Θυμηθείτε να σημειώσετε τον αριθμό σειράς του προϊόντος και τον αριθμό είδους όπως απαιτείται και να επισυνάψετε την απόδειξή σας σε αυτή τη σελίδα.

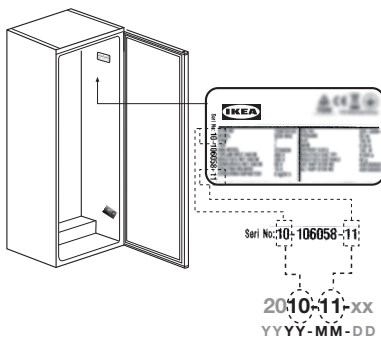

Αριθμός σειράς προϊόντος (πινακίδα τύπου) *		
Αριθμός είδους προϊόντος (πινακίδα τύπου) **		
Ημερομηνία αγοράς		

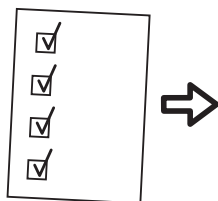

	Αν η απάντηση είναι ΝΑΙ	Τι να κάνετε αν είναι ΟΧΙ
Δίσκος συμπυκνώματος Ελέγξτε ότι ο σωλήνας είναι μέσα στον δίσκο	<input checked="" type="checkbox"/> Καμία ενέργεια	Τοποθετήστε τον σωλήνα μέσα στον δίσκο
Βεβαιωθείτε ότι η στεγανοποίηση σφραγίζει περιμετρικά την πόρτα όταν η πόρτα είναι κλειστή	<input checked="" type="checkbox"/> Καμία ενέργεια	Ανατρέξτε στις οδηγίες - τμήμα ευθυγράμμισης πόρτας
Ελέγξτε ότι δεν υπάρχει πρόσκρουση της πόρτας σε αντικείμενα/έπιπλα κατά το άνοιγμα/κλείσιμο της πόρτας συντήρησης	<input checked="" type="checkbox"/> Καμία ενέργεια	Ανατρέξτε στις οδηγίες - τμήμα ευθυγράμμισης πόρτας
Ασφαλής εγκατάσταση σε τυχόν σύστημα κουζίνας και στερέωση όπως απαιτείται	<input checked="" type="checkbox"/> Καμία ενέργεια	Ακολουθήστε τις οδηγίες για τη σωστή εγκατάσταση

Τεχνικά δεδομένα

IKEA	TYNNERÅS	-	114	35	D
Μάρκα	Μοντέλο	Ικανότητα κατάψυξης (kg/24 ώρες)	Κατανάλωση ενέργειας (kWh/έτος)	Στάθμη θορύβου (dBA)	Ενεργειακή κλάση

Αυτό το ψυγείο περιέχει βιοκτόνα προϊόντα στα εξής μέρη του, για αποτροπή της ανάπτυξης ξηρής στρώσης μυκήτων ή την αποτροπή δυσάρεστων οσμών.

Ενεργό συστατικό: Άργυρος (αρ. CAS: 7440-22-4) περιέχει (νανο-) άργυρο για λαβή πόρτας και φίλτρο άνθρακα

Ενεργό συστατικό: Διοξειδίο του τιτανίου (αρ. CAS: 13463-67-7)

περιέχει (νανο-) διοξειδίο του τιτανίου για το φίλτρο άνθρακα

Ενεργό συστατικό: IPBC (αρ. CAS: 55406-53-6) για τη στεγανοποίηση

Οι συγκεντρώσεις των βιοκτόνων προϊόντων είναι πολύ χαμηλές επομένως δεν θα πρέπει να συνιστούν μη αποδεκτό κίνδυνο για την υγεία.

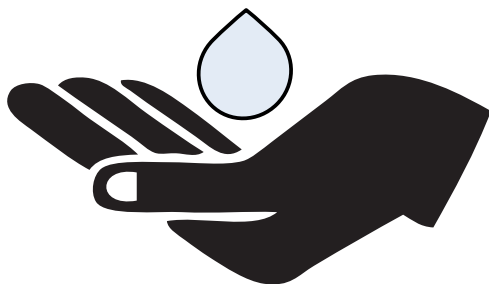

A

B

C

Descrizione del prodotto

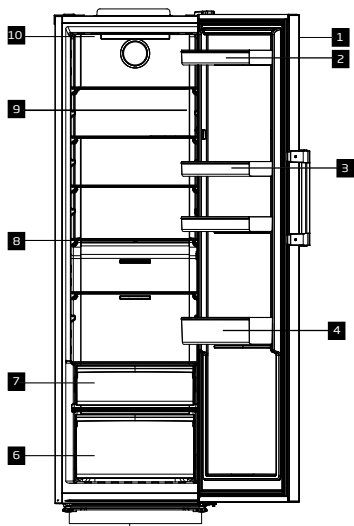

- 1 Pannello di controllo
- 2 Porta uova
- 3 Ripiani regolabili
- 4 Ripiano per bottiglie
- 5 Gambe anteriori regolabili
- 6 Cassetto frutta e verdura
- 7 Scomparto per la conservazione a freddo
- 8 Ripiani regolabili
- 9 Targhetta identificativa
- 10 Lampada di illuminazione

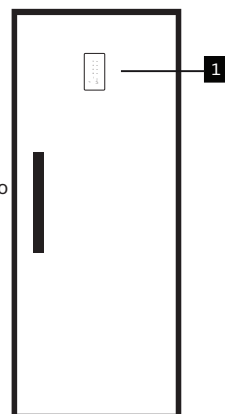
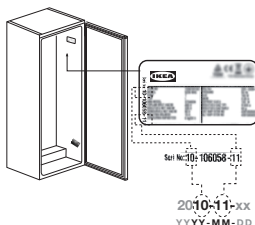

Primo utilizzo

☐ Prima di iniziare a usare il frigorifero, accertarsi che tutti i preparativi necessari vengano eseguiti in conformità con le istruzioni contenute nelle sezioni "Informazioni di sicurezza" e "Installazione".

Se il prodotto viene trasportato orizzontalmente, non collegare il prodotto alla corrente per le prime 4 ore.

Tenere il prodotto in funzione senza alimenti al suo interno per 12 ore e non aprire la porta a meno che ciò non sia assolutamente necessario.

☐ All'attivazione del compressore si sentirà un suono. È normale che il prodotto faccia rumore anche se il compressore non è in funzione, poiché il fluido e il gas potrebbero essere compressi nel sistema di raffreddamento.

☐ È normale che le estremità anteriori del frigorifero siano calde. Queste aree sono state progettate per riscaldarsi per evitare la condensa.

☐ Per alcuni modelli, il pannello indicatore si spegne automaticamente 1 minuto dopo la chiusura dello sportello. Si riattiva quando la porta è aperta o si preme un qualsiasi pulsante.

Pannello di controllo

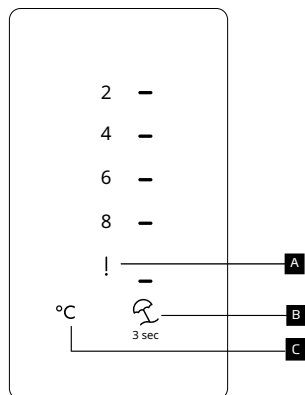

- A Indicatore di stato d'errore
- B Tasto funzione vacanza
- C Tasto di impostazione della temperatura dello scomparto raffreddatore

Funzioni

Indicatore dello stato di errore **A**

Questo indicatore sarà attivo quando il frigorifero non è in grado di eseguire un raffreddamento adeguato o in caso di errore del sensore.

Se viene messo cibo caldo nello scomparto congelatore o si lascia lo sportello aperto per un periodo di tempo prolungato, si illumina un punto esclamativo. Non si tratta di un guasto, questa avvertenza dovrà essere rimossa quando il cibo viene raffreddato o quando viene premuto un tasto qualsiasi.

Funzione vacanza **B**

Per attivare la funzione vacanza, premere il tasto per 3 secondi.

La modalità vacanza sarà attivata e il LED sul pulsante si accenderà. Lo scomparto raffreddatore non svolge la funzione di raffreddamento attivo. Se viene attivata questa funzione, non si devono tenere gli alimenti nello scomparto raffreddatore. Tenere premuto nuovamente

il tasto per 3 secondi così da annullare questa funzione. La modifica dell'impostazione della temperatura disattiverà automaticamente la funzione.

Impostazione della temperatura dello scomparto di raffreddamento **C**

Per lo scomparto raffreddatore è disponibile l'impostazione della temperatura. La pressione di questo tasto abiliterà l'impostazione della temperatura dello scomparto raffreddatore a 8, 6, 4, 2°C.

Installazione

Per rendere il prodotto pronto all'uso, verificare che il cablaggio elettrico e l'impianto idraulico siano adeguati, facendo riferimento alle informazioni contenute nel manuale utente. In caso contrario, chiamare un elettricista e un idraulico qualificati ed intervenire come necessario.

⚠AVVERTENZA: Il produttore non è responsabile per i danni causati da interventi di persone non autorizzate. Per evitare dondolio, collocare il prodotto su una superficie piana.

⚠AVVERTENZA: Durante l'installazione, per non rischiare gravi lesioni o addirittura decessi disinserire la spina di alimentazione del prodotto!

⚠AVVERTENZA: Se la porta della stanza in cui verrà collocato il prodotto è così stretta da non poter passare, far passare il prodotto girandolo di lato; altrimenti, chiamare un servizio di assistenza autorizzato.

- Non esporre il prodotto alla luce solare diretta e non conservarlo in ambienti umidi.
- Non installare il prodotto in ambienti con temperature inferiori a -10°.

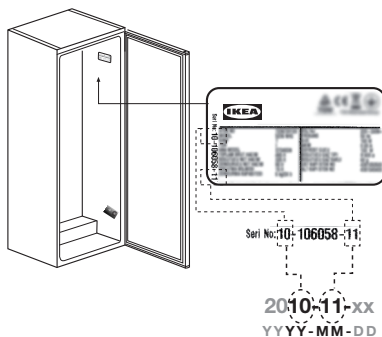

Check list delle ispezioni

Seguire la check list prima di utilizzare l'apparecchio.

Se una qualsiasi risposta è NO, seguire l'azione pertinente.

Ricordarsi di annotare il numero di serie del prodotto e il numero dell'articolo come richiesto e di allegare la ricevuta a questa pagina.

Numero di serie del prodotto (targhetta) *		
Numero articolo prodotto (targhetta) **		
Data di acquisto		

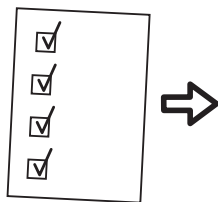

	Se la risposta è SI'	Azioni da eseguire in caso di NO
Vaschetta per la condensa Verificare che il tubo sia all'interno del vassoio	<input checked="" type="checkbox"/> Nessuna azione	Mettere il tubo all'interno del vassoio
Assicurarsi che la guarnizione sigilli tutto intorno allo sportello quando è chiuso	<input checked="" type="checkbox"/> Nessuna azione	Fare riferimento al passaggio AI - Allineamento porta
Controllare l'assenza di collisioni tra parti/ mobili durante l'apertura/ chiusura della porta di raffreddamento	<input checked="" type="checkbox"/> Nessuna azione	Fare riferimento al passaggio AI - Allineamento porta
Fissare l'impianto all'interno di qualsiasi sistema cucina e bloccarlo come richiesto	<input checked="" type="checkbox"/> Nessuna azione	Seguire AI per la corretta installazione

Dati tecnici

IKEA	TYNNERÅS	-	114	35	D
Marchio	Modello	Capacità di congelamento (kg/24h)	Consumo energetico (kw/anno)	Livello di rumore (dba)	Classe energetica

Questo frigorifero contiene prodotti biocidi nelle seguenti parti per prevenire la crescita di funghi sul film secco o eliminare gli odori indesiderati.

Sostanza attiva: Argento (CAS: 7440-22-4) contiene (nano) argento per la maniglia dello sportello e il filtro a carboni

Sostanza attiva: Biossido di titanio (CAS: 13463-67-7)

contiene (nano) biossido di titanio per filtro a carbone

Sostanza attiva: IPBC (CAS: 55406-53-6) per la guarnizione

Le concentrazioni di biocidi sono molto basse, quindi non dovrebbero comportare rischi inaccettabili per la salute.

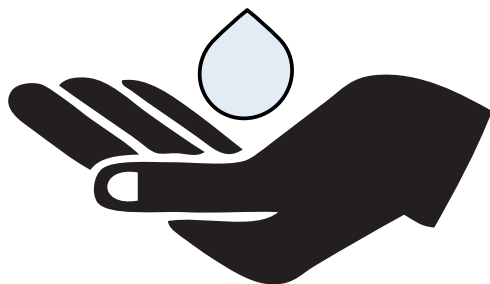

A

B

C

Opis produktu

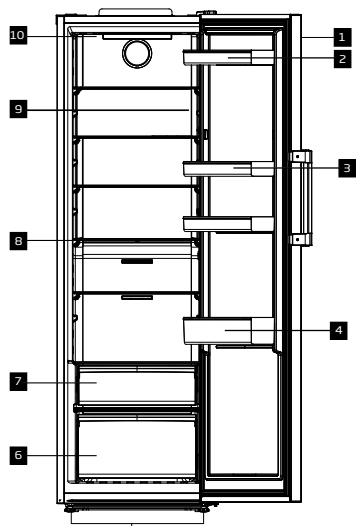

- 1 Panel sterowania
- 2 Pojemnik na jajka
- 3 Regulowane półki
- 4 Półka na butelki
- 5 Regulowane przednie nożki
- 6 Pojemnik na świeże owoce i warzywa
- 7 Przedział chłodniczy
- 8 Regulowane półki
- 9 Tabliczka znamionowa
- 10 Lampka oświetleniowa

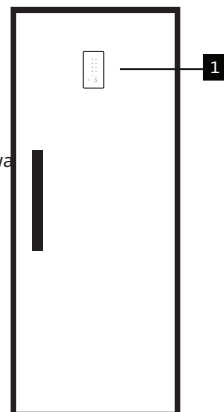
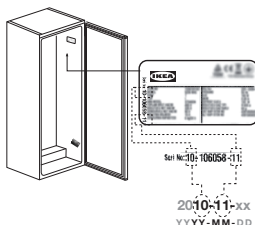

Pierwsze użycie

☐ Przed użyciem lodówki należy się upewnić, że zostały wykonane niezbędne przygotowania podane w rozdziałach „Informacje dotyczące bezpieczeństwa” oraz „Instalacja”.

Jeżeli produkt jest transportowany w pozycji poziomej, nie należy podłączać go do zasilania przez pierwsze 4 godziny.

Włączone urządzenie bez żywności wewnątrz należy pozostawić na 12 godzin i nie otwierać drzwi, o ile nie jest to bezwzględnie konieczne.

Przy włączonej sprężarce będzie słychać dźwięk ☐A. Jest to normalne zjawisko, że urządzenie wydaje dźwięki nawet wtedy, gdy sprężarka nie pracuje, ponieważ płyn i gaz mogą być sprężane w układzie chłodzenia.

☐To normalne, że przednie krawędzie lodówki są ciepłe. Te obszary nagrzewają się celowo, aby zapobiec kondensacji.

☐W niektórych modelach panel sterowania wyłącza się automatycznie po 1 minucie od zamknięcia drzwi. Panel włączy się ponownie po otwarciu drzwi lub naciśnięciu dowolnego przycisku.

Panel sterowania

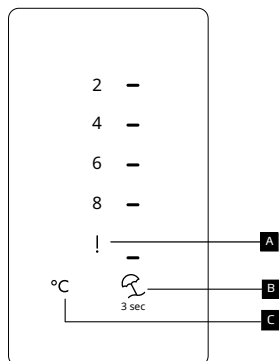

- A Wskaźnik stanu błędu
- B Przycisk funkcji wakacji
- C Przycisk regulacji temperatury lodówki

Funkcje

Wskaźnik stanu błędu **A**

Wskaźnik będzie aktywny, gdy lodówka nie może zapewnić odpowiedniego chłodzenia lub w przypadku błędu jakiegokolwiek czujnika.

W przypadku obciążenia komory lodówki gorącą potrawą lub pozostawienia otwartych drzwi na dłuższy czas może zaświecić się wykrzyknik. To nie jest usterka, ostrzeżenie zniknie po ostygnięciu potrawy lub naciśnięciu dowolnego przycisku.

Funkcja wakacji **B**

Aby uruchomić funkcję wakacji, naciśnij przycisk przez 3 sekundy.

Tryb wakacyjny zostanie włączony i zaświeci się dioda na przycisku. Komora chłodziarki nie pełni funkcji aktywnego chłodzenia. Gdy ta funkcja jest aktywna, nie wolno przechowywać żywności w lodówce. Ponownie naciśnij i przytrzymaj przycisk przez 3 sekundy, aby anulować tę funkcję. Zmiana ustawienia temperatury spowoduje automatyczne wyłączenie funkcji.

Ustawianie temperatury komory chłodziarki **C**

Pozwala na ustawienie temperatury w komorze chłodziarki. Naciśnięcie przycisku umożliwi ustawienie temperatury komory chłodziarki na 8, 6, 4, 2°C.

Instalacja

Aby przygotować urządzenie do użytku, sprawdź, czy okablowanie elektryczne i hydraulika są odpowiednie, odwołując się do informacji zawartych w instrukcji obsługi. Jeśli nie, wezwij wykwalifikowanego elektryka i instalatora w celu wykonania niezbędnych czynności.

⚠OSTRZEŻENIE: Producent nie ponosi odpowiedzialności za szkody powstałe w wyniku obsługi przez osoby nieupoważnione. Aby uniknąć wstrząsów, umieść urządzenie na płaskiej powierzchni. **⚠OSTRZEŻENIE:** Podczas instalacji nie należy podłączać wtyczki zasilania produktu. W przeciwnym razie istnieje niebezpieczeństwo śmierci lub poważnych obrażeń!

⚠OSTRZEŻENIE Jeśli przejście do pomieszczenia, w którym ma być umieszczone urządzenie są tak wąskie, że urządzenie nie może przez nie przejść, przeniesienie urządzenie, obracając je na bok; w przeciwnym razie wezwij autoryzowany serwis.

- Nie narażaj urządzenia na działanie bezpośredniego światła słonecznego ani nie trzymaj go w miejscu wilgotnym.
- Nie instaluj urządzenie w miejscach, w których temperatura spada poniżej 10°C.

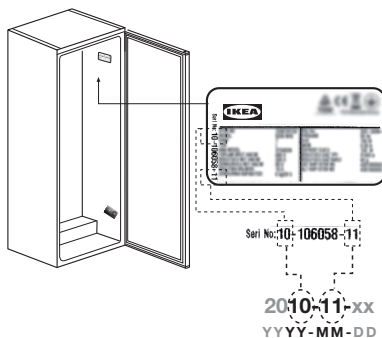

Lista kontrolna przeglądów

Przed użyciem urządzenia należy zapoznać się z listą kontrolną.

Jeśli któraś z odpowiedzi brzmi NIE, należy wykonać odpowiednie działanie.

Prosimy pamiętać o wpisaniu numeru seryjnego produktu i numeru artykułu oraz o dołączeniu paragonu do tej strony.

Numer seryjny produktu (tabliczka znamionowa) *		
Numer katalogowy produktu (tabliczka znamionowa) **		
Data zakupu		

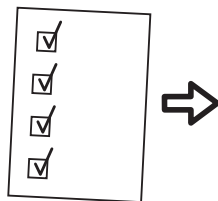

	Jeśli odpowiedź brzmi TAK	Działania, które należy podjąć, jeśli NIE
Tacka ociekowa Sprawdzić, czy rurka znajduje się wewnątrz zasobnika	<input checked="" type="checkbox"/> Brak działania	Rurka znajduje się wewnątrz zasobnika
Upewnić się, że uszczelka wokół drzwi jest szczelna, gdy drzwi są zamknięte	<input checked="" type="checkbox"/> Brak działania	Zapoznaj się z krokiem A1 – wyrównanie drzwi
Sprawdzenie, czy podczas otwierania/zamykania drzwi chłodni nie dochodzi do kolizji części/mebli	<input checked="" type="checkbox"/> Brak działania	Zapoznaj się z krokiem A1 – wyrównanie drzwi
Zabezpieczyć instalację wewnątrz dowolnego systemu kuchennego i zamocować ją zgodnie z wymaganiami.	<input checked="" type="checkbox"/> Brak działania	Postępować zgodnie z instrukcją A1 w celu wykonania prawidłowej instalacji

Dane techniczne

IKEA	TYNNERÅS	-	114	35	D
Marka	Model	Wydajność zamrażania (kg/ 24 h)	Zużycie energii (kW/ rok)	Poziom hałas (dba)	Klasa energetyczna

Ta lodówka zawiera produkty biobójcze w następujących częściach, które zapobiegają rozwojowi grzybów w postaci suchej warstwy lub eliminują niepożądane zapachy.

Substancja aktywna: srebro (CAS: 7440-22-4) zawiera (nano)srebro do uchwytu drzwi i filtra węglowego

Substancja aktywna: dwutlenek tytanu (CAS: 13463-67-7) zawiera (nano)dwutlenek tytanu do filtra węglowego
Substancja aktywna: IPBC (CAS: 55406-53-6) do uszczelki

Stężenia produktów biobójczych są bardzo niskie, dlatego nie powinny stanowić niedopuszczalnego zagrożenia dla zdrowia.

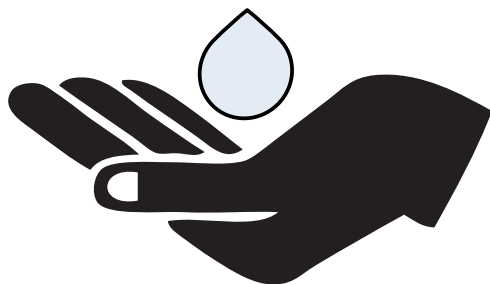

A

B

C

Descrição do produto

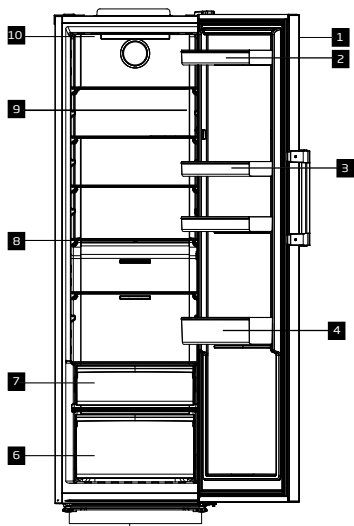

- 1 Painel de controlo
- 2 Suporte para ovos
- 3 Prateleiras ajustáveis
- 4 Prateleira para garrafas
- 5 Pés frontais ajustáveis
- 6 Gaveta para frescos
- 7 Compartimento de armazenamento a frio
- 8 Prateleiras ajustáveis
- 9 Placa de classificação
- 10 Lâmpada de iluminação

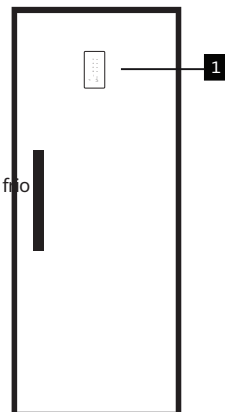
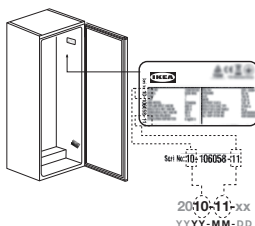

Primeira utilização

⊠ Antes de utilizar o seu frigorífico, assegurar que os preparativos necessários são feitos de acordo com as instruções em "Informação de segurança" e as secções da "Instalação".

Se o produto for transportado horizontalmente, não ligar o produto à fonte de alimentação nas primeiras 4 horas.

Manter o produto a funcionar sem colocar quaisquer alimentos durante 12 horas e não abrir a porta, a menos que seja absolutamente necessário.

⊠ Será ouvido um som quando o compressor for acionado. É normal para o produto fazer ruído mesmo de o compressor não estiver a funcionar, dado poder existir fluido e gás comprimido no sistema de refrigeração.

⊠ É normal que as arestas da frente do frigorífico fiquem quentes. Estas áreas são concebidas para aquecer para impedir a condensação.

⊠ Em alguns modelos, o painel indicador desliga-se automaticamente 1 minuto depois de a porta fechar. Será reativado quando a porta for aberta ou qualquer botão for premido.

Painel de controlo

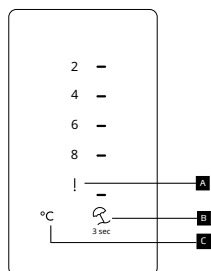

- A Indicador do estado do erro
- B Tecla da função férias
- C Tecla de definição da temperatura do compartimento de refrigeração

Funções

Indicador do estado do erro **A**

Este indicador deve estar ativo quando o seu frigorífico não puder realizar a refrigeração adequada no caso de algum erro no sensor.

Ao carregar o compartimento do frigorífico com alimentos quentes ou deixar a porta aberta durante muito tempo, pode acender-se um ponto de exclamação. Isto não é um erro, este aviso será removido quando os alimentos arrefecem ou quando for premida qualquer tecla.

Função férias **B**

Para ativar a função férias, premir a tecla durante 3 segundos.

O modo férias será ativado e o LED na tecla ficará iluminado. O compartimento de refrigeração não executa a função de refrigeração. Não deve manter os alimentos no compartimento de refrigeração quando esta função for ativada. Premir e manter a tecla premida de novo durante 3 segundos para cancelar

esta função. Alterar a definição de temperatura desativará automaticamente a função.

Definição de temperatura do compartimento de refrigeração **C**

Permite a definição de temperatura para o compartimento de refrigeração. Premir a tecla irá ativar a temperatura do compartimento de refrigeração para ser definido em 8, 6, 4, 2 °C.

Instalação

Para preparar o produto para a utilização, assegurar que a instalação elétrica e a canalização são adequados, verificando as informações no manual do utilizador. Caso contrário, deve contactar um electricista e canalizador qualificado para que sejam feitas as ações necessárias.

⚠️ ADVERTÊNCIA: O fabricante não é responsável por danos causados por operações por pessoal não autorizado. Para evitar que o mesmo fique instável, deve ser colocado numa superfície plana.

⚠️ ADVERTÊNCIA: Durante a instalação, a ficha de alimentação do produto não deve ser ligada. Caso contrário, há o perigo de morte ou de lesões graves!

⚠️ ADVERTÊNCIA: Se a entrada do espaço onde o produto será colocado for demasiado estreita que o produto não possa passar através da mesma, passar o produto colocando-o de lado, caso contrário, chamar um serviço de assistência autorizado.

- Não expor o produto à luz solar direta e não o armazenar num local húmido.
- Não instalar o produto onde a temperatura desça abaixo de 10 °C.

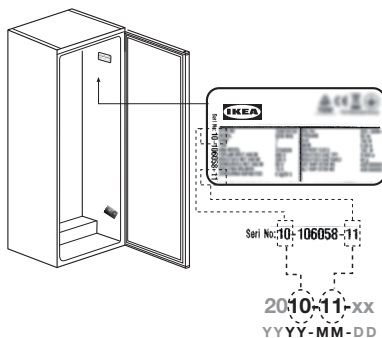

Lista de verificação da inspeção

Deve seguir a lista de verificação da inspeção antes de usar o seu aparelho.

Se qualquer resposta for NÃO, deve seguir a ação correspondente.

Lembre-se de escrever o número de série do produto e o número do artigo conforme seja necessário e colocar o seu recibo nesta página.

Número de série do produto (placa de classificação) *		
Número do artigo do produto (placa de classificação)**		
Data da compra		

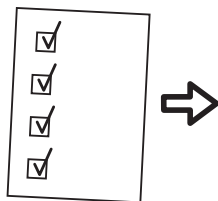

	Se a resposta for SIM	Ações a realizar se for NÃO
Tabuleiro de condensação Verificar se o tubo está dentro do tabuleiro	<input checked="" type="checkbox"/> Nenhuma ação	Colocar o tubo dentro do tabuleiro
Assegurar que as juntas do vedante estão em volta da porta quando a porta está fechada	<input checked="" type="checkbox"/> Nenhuma ação	Consultar todas as fases de alinhamento da porta AI
Verificar se as peças/móveis não se tocam quando abrir/fechar a porta do frigorífico.	<input checked="" type="checkbox"/> Nenhuma ação	Consultar todas as fases de alinhamento da porta AI
Fixar a instalação dentro de qualquer sistema da cozinha e fixar conforme seja necessário.	<input checked="" type="checkbox"/> Nenhuma ação	Seguir a AI para a instalação correta.

Dados técnicos

IKEA	TYNNERÅS	-	114	35	D
Marca	Modelo	Capacidade de congelação (kg/24h)	Consumo de energia (kw/ano)	Nível de ruído (dba)	Classe energética

Este frigorífico contém produtos biocidas nas seguintes partes para impedir o desenvolvimento de uma película de fungos secos ou para eliminar os odores desagradáveis.

Substância ativa: Prata (CAS: 7440-22-4) contém (nano) prata no manípulo da porta e filtro de carvão
Substância ativa: Dióxido de titânio (CAS: 13463-67-7)
Contém (nano) dióxido de titânio para o filtro de carvão.
Substância ativa: IPBC (CAS: 55406-53-6) para a junta

As concentrações de produtos biocidas são muito baixas portanto não implicam riscos inaceitáveis para a saúde.



A

B

C

Descripción del producto

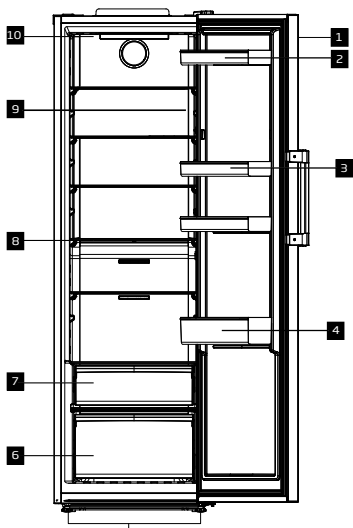

- 1 Panel de control
- 2 Huevera
- 3 Estantes ajustables
- 4 Botellero
- 5 Patas delanteras ajustables
- 6 Cajón de frutas y verduras
- 7 Cajón de almacenamiento en frío
- 8 Estantes ajustables
- 9 Placa de clasificación
- 10 Luz de iluminación

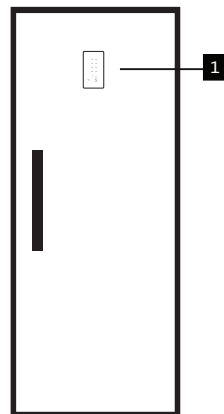
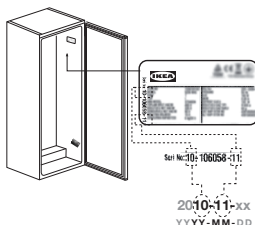

Uso de primera vez

⊞ Antes de usar el frigorífico, asegúrese de que se hayan realizado los preparativos necesarios de acuerdo con las instrucciones de las secciones "Información de seguridad" e "Instalación".

En caso de que el aparato se haya transportado en horizontal, es mejor no conectarlo a la corriente hasta pasadas las primeras 4 horas.

Mantenga el aparato en funcionamiento sin colocar comida en su interior durante 12 horas y no abra la puerta, a menos que sea absolutamente necesario.

⊞ Se oirá un sonido cuando el compresor esté en marcha. Es normal que el aparato haga ruido incluso si el compresor no está funcionando, ya que el líquido y el gas pueden estar comprimidos en el sistema de refrigeración.

⊞ Es normal que los bordes delanteros del refrigerador se sientan cálidos. Estas áreas están diseñadas para calentarse con el fin de evitar la condensación.

⊞ Para algunos modelos, el panel indicador se apaga automáticamente 1 minuto después de que se cierra la puerta. Se reactivará cuando se abra la puerta o se presione cualquier botón.

Panel de control

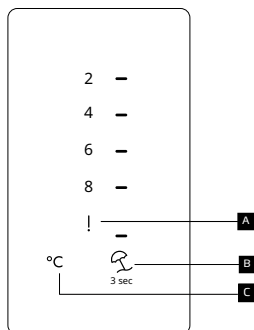

- A Indicador de estado de error
- B Botón de función de vacaciones
- C Tecla de Ajuste de Temperatura de Compartimento Frigorífico

Funciones

Indicador de estado de error ^A

En caso de que el frigorífico no enfríe lo suficiente, o de que se produzca un error en el sensor, este indicador se activará.

Cuando cargue el frigorífico con alimentos calientes o si deja la puerta abierta durante un tiempo prolongado, puede encenderse un signo de exclamación. Esto no es una avería, esta advertencia desaparecerá cuando los alimentos se enfrien o cuando cualquier tecla

Función de vacaciones ^B

Para activar la función de vacaciones, pulse el botón durante 3 segundos.

El modo vacaciones se activará y el LED del botón se encenderá. El frigorífico no realiza la función de enfriamiento activo. En caso de activar esta función, no deberá guardar comida en el frigorífico. Mantenga pulsada la tecla durante 3 segundos para anular esta función. Al cambiar el ajuste de temperatura, la función se desactivará automáticamente.

Ajuste de la temperatura del frigorífico ^C

Permite ajustar la temperatura del frigorífico. Presionando la tecla podrá ajustar la temperatura del compartimiento refrigerador en 8, 6, 4, 2 °C.

Instalación

Para que el producto esté listo para su uso, asegúrese de que el cableado eléctrico y la fontanería son los adecuados consultando la información del manual del usuario. Si no es así, llame a un electricista y fontanero cualificados y haga los arreglos necesarios.

⚠ADVERTENCIA: El fabricante no se hace responsable de los daños causados por operaciones realizadas por personas no autorizadas. Para evitar sacudidas, coloque el producto sobre una superficie plana.

⚠ADVERTENCIA: Durante la instalación, el enchufe de alimentación del producto no debe estar enchufado. De lo contrario, ¡existe peligro de muerte o de lesiones graves!

⚠ADVERTENCIA: Si la puerta de la habitación donde se va a colocar el producto es tan estrecha que no se puede pasar por ella, pase el producto girándolo hacia un lado; de lo contrario, llame a un servicio técnico autorizado.

- No exponga el producto a la luz solar directa ni lo guarde en un lugar húmedo.
- No instale el aparato en ambientes con temperaturas inferiores a 10 °C.

Lista de comprobaciones

Siga la lista de comprobaciones antes de usar el aparato.

Si alguna respuesta es NO, por favor siga la acción pertinente.

No olvide anotar el número de serie del producto y el número de artículo, según proceda, y adjuntar el recibo a esta página.

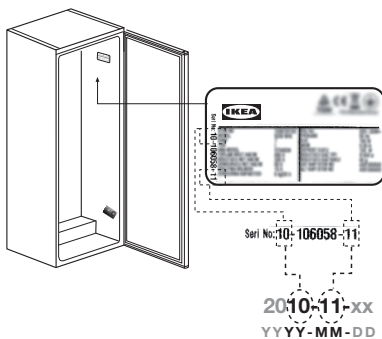

Número de serie del aparato (placa de clasificación) *		
Número de serie del aparato (placa de clasificación)**		
Fecha de compra		

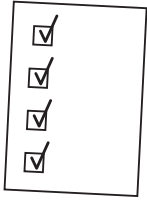

	Si la respuesta es SI	Acciones a emprender si es NO
Bandeja de condensación Comprobar que el tubo está dentro de la bandeja	<input checked="" type="checkbox"/> Ninguna acción	Coloque el tubo dentro de la bandeja
Comprobar que la junta sella alrededor de la puerta cuando ésta está cerrada	<input checked="" type="checkbox"/> Ninguna acción	Consulte el paso AI - Alineación de la puerta.
Comprobar que no hay colisión entre piezas/ muebles al abrir/cerrar la puerta de refrigeración	<input checked="" type="checkbox"/> Ninguna acción	Consulte el paso AI - Alineación de la puerta.
Asegurar la instalación dentro de cualquier sistema de cocina y fijarla según sea necesario	<input checked="" type="checkbox"/> Ninguna acción	Siga la IA para una correcta instalación

Datos técnicos

IKEA	TYNNERÅS	-	114	35	D
Marca	Modelo	Capacidad de congelación (kg/24h)	Consumo eléctrico (kw/año)	Nivel de ruido(dba)	Clasificación energética

Este frigorífico contiene productos biocidas en las piezas siguientes, a efecto de prevenir la proliferación de hongos y los malos olores.

Sustancia activa: Plata (CAS: 7440-22-4) contiene nanoplatina para el tirador y el filtro de carbón
 Sustancia activa: Dióxido de titanio (CAS: 13463-67-7)
 Contiene nanodióxido de titanio para el filtro de carbón
 Sustancia activa: IPBC (CAS: 55406-53-6) para la junta

La concentración de productos biocidas es muy baja, por lo que dichos productos no suponen un riesgo para la salud.



A

B

C

