

ISANDE

GB

NL

FR

DE

GR

IT

PL

PT

ES



Design and Quality
IKEA of Sweden

ENGLISH	4
NEDERLANDS	10
FRANÇAIS	17
DEUTSCH	24
ΕΛΛΗΝΙΚΑ	31
ITALIANO	38
POLSKI	45
PORTUGUÊS	52
ESPAÑOL	59

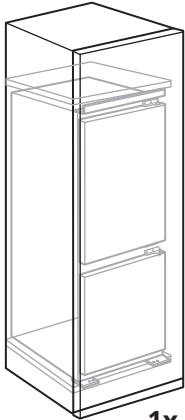

1x

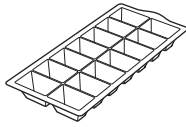

2x

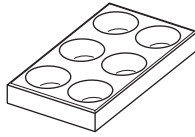

1x

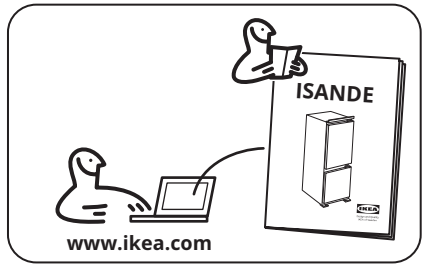
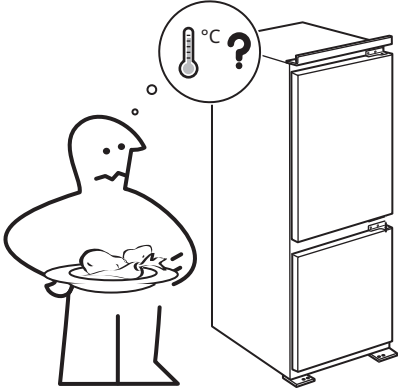

Product description

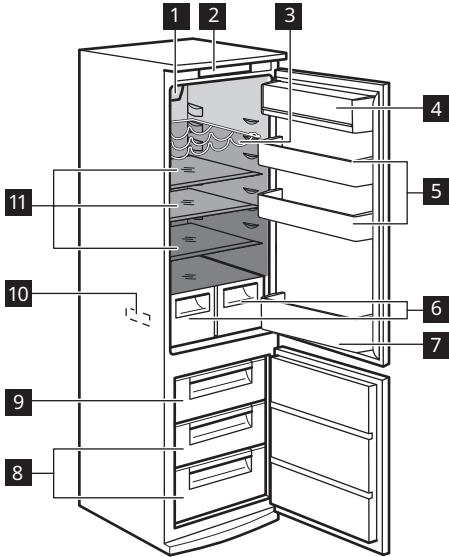

- 1 Fan-cooling with LED Lamp
- 2 Control panel
- 3 Bottle rack
- 4 Dairy compartment with lid
- 5 Door balconies
- 6 Vegetable drawers
- 7 Bottle balcony with holder

- 8 Freezer drawers
 - 9 Freezing drawer
 - 10 Rating plate
 - 11 Glass shelves
- Least cold zone
 - Intermediate temperature zone
 - Coldest zone

Temperature indicator

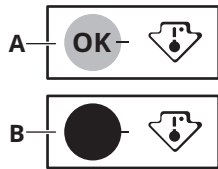

For proper storage of food the refrigerator is equipped with the temperature indicator. The symbol on the side wall of the appliance indicates the coldest area in the refrigerator. If OK is displayed (A), put fresh food into area indicated by symbol, if not (B), wait at least 12 hours and check if it is OK (A). If it is still not OK (B), adjust the setting control to a colder setting.

Installation

- ⚠ Warning!** Refer to Safety chapters.
- ⚠ Warning!** Refer to installation instruction document to install your appliance.

- ⚠ Warning!** Fix the appliance in accordance with installation instruction document to avoid a risk of instability of the appliance.

Location

This appliance should be installed in a dry, well ventilated indoor position. Do not install

the appliance in the nearby of the heat source (oven, stoves, radiators, cookers or hobs) or in a place with direct sunlight.

This appliance is intended to be used at ambient temperature ranging from 10°C to 43°C.

i The correct operation of the appliance can only be guaranteed within the specified temperature range.

i If you have any doubts regarding where to install the appliance, please turn to the vendor, to our customer service or to the nearest Authorised Service Centre.

i It must be possible to disconnect the appliance from the mains power supply. The plug must therefore be easily accessible after installation.

Inspection checklist



Please follow the inspection checklist before using your appliance. If any answer is "NO", follow the relevant action. Remember to write down the product serial number and article number as required and attach your receipt to this page.

Product serial number (Ser. No.):

.....

Product article number (Art. No.):

.....

Purchasing date:

.....

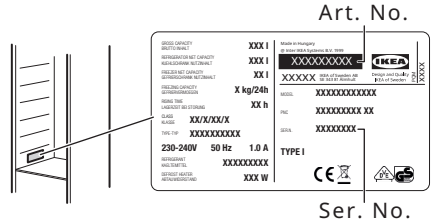

To check	If the answer is NO
Make sure gasket seals all around the door when the door is closed.	Refer to the assembly instruction - door alignment.
Check if there is no collision between parts/furniture while opening and closing the door.	Refer to the assembly instruction - door alignment.
Install the appliance in the built-in structure.	Follow the assembly instruction for the proper installation.
Make sure that at first installation or after reversing the door the appliance stands in vertical position for at least 4 hours before it is connected to the power supply.	Wait 4 hours before connecting the appliance to the power supply.

First use

Cleaning the interior

Before using the appliance for the first time, the interior and all internal accessories should be washed with lukewarm water and some neutral soap to remove the typical

smell of a brand-new product, then dried thoroughly.

⚠ Caution! Do not use detergents, abrasive powders, chlorine or oil-based cleaners as they will damage the finish.

⚠ Caution! The accessories and parts of the appliance are not suitable for washing in a dishwasher.

Control panel

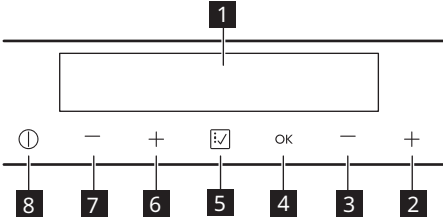

- 1** Display
- 2** Freezer temperature warmer button
- 3** Freezer temperature colder button
- 4** OK button
- 5** Function button
- 6** Fridge temperature warmer button
- 7** Fridge temperature colder button
- 8** ON/OFF button

To change the default sound of the buttons, press simultaneously **5** Function button and **7** Fridge temperature colder button for a few seconds. To revert the change, repeat the procedure.

The temperature indicators show the set default temperature.

Switching on

Switching off

1. Connect the mains plug to the power socket.
2. Press the **8** ON/OFF button if the display is off.

Press **8** ON/OFF button for 3 seconds. The display switches off. To disconnect the appliance from the power, disconnect the mains plug from the power socket.

Display

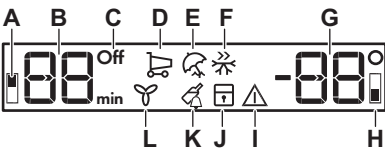

- A.** Fridge compartment indicator
- B.** Fridge temperature indicator and timer indicator
- C.** Fridge Off indicator
- D.** Shopping Function indicator
- E.** Vacation Function indicator
- F.** Fast Freezing Function indicator
- G.** Freezer temperature indicator
- H.** Freezer compartment indicator
- I.** Alarm indicator
- J.** Child Lock Function indicator
- K.** Bottle Chill Function indicator

L. Fan-cooling Function indicator

Switching on and off the fridge compartment

To switch on the fridge compartment press one of the fridge temperature buttons.

To switch off only the fridge compartment maintaining the freezer on:

1. Tap the **5** Function button repeatedly until the fridge compartment indicator blinks.

The fridge Off indicator and the fridge compartment indicator blink.

The fridge temperature indicator shows dashes.

2. Press the **4** OK button to confirm. The fridge Off indicator is shown and the fridge compartment is switched off.

Temperature regulation

Set the temperature by pressing the temperature regulators \pm . The temperature indicators show the set temperature.

Recommended set temperature is:

- +4°C for the fridge
- -18°C for the freezer

The set temperature will be reached within 24 hours. After a power failure the set temperature remains stored.

Shopping Function

1. Press **5** Function button until the Shopping indicator blinks.
2. Press **4** OK button to confirm. The Shopping indicator is shown. The fan activates automatically for the function duration. This function stops automatically after approximately 6 hours. You can also deactivate the function by repeating the procedure until the Shopping indicator turns off or by pressing **6**, **7** temperature

buttons and setting a different fridge temperature.

Vacation Function

1. Press **5** Function button until the Vacation indicator blinks. The fridge temperature indicator shows the set temperature.
2. Press **4** OK button to confirm. The Vacation indicator is shown. The function switches off after selecting a different fridge temperature.

Fast Freezing Function

To freeze fresh food activate the Fast Freezing Function at least 24 hours before placing the food in the appliance.

1. Press the **5** Function button until the Fast Freezing indicator blinks.
2. Press **4** OK button to confirm. The Fast Freezing indicator is shown. The Fast Freezing Function stops automatically after 52 hours. You can also deactivate the function by repeating the procedure until the Fast Freezing indicator turns off or by pressing **2**, **3** temperature buttons and setting a different freezer temperature.

Child Lock Function

1. Press **5** Function button until the Child Lock indicator blinks.
2. Press **4** OK button to confirm. The Child Lock indicator is shown. To deactivate the Child Lock Function, repeat the procedure until the Child Lock indicator disappears.

Bottle Chill Function

1. Press **5** Function button until the Bottle Chill indicator blinks.

The Timer shows the set value (30 minutes) for a few seconds.

2. Press the **2**, **3** temperature buttons to change the Timer set value from 1 to 90 minutes.

3. Press **4** OK button to confirm. The Bottle Chill indicator is shown.

The Timer starts to flash (min).

At the end of the countdown the "0 min" indicator blinks and an audible alarm sounds. At that time, remove the products that were put into the appliance to cool

down, and press the **4** OK button to switch off the sound and terminate the function.

To switch off the function at any time during the countdown, repeat the procedure until the Bottle Chill indicator disappears.

Fan-cooling Function

1. Press **5** Function button until the Fan-cooling indicator blinks.

2. Press **4** OK button to confirm. The Fan-cooling indicator is shown.

To switch off this function repeat the procedure until the Fan-cooling indicator disappears.

The activation of the Fan-cooling Function increase the energy consumption.

Freezing and storage of frozen food

When activating an appliance for the first time or after a period out of use, before putting the products in the compartment let the appliance run at least 3 hours with the Fast Freezing function switched on.

To freeze fresh food activate the Fast Freezing function at least 24 hours before placing the food to be frozen in the freezer compartment.

Store the fresh food evenly distributed in the first compartment or drawer from the top.

The maximum amount of food that can be frozen without adding other fresh food during 24 hours is specified on the rating plate (a label located inside the appliance).



If large quantities of food are to be stored, remove all drawers and place the food on shelves.

Keep the food no closer than 15 mm from the door.



Caution! In the event of accidental defrosting, for example due to a power failure, if the power has been off for longer than the value shown on rating plate under "rising time", the defrosted food must be consumed quickly or cooked immediately then cooled and then re-frozen.

Hints and tips

- Freezer compartment is the one marked with  *******.
- Good temperature setting that ensures preservation of frozen food products is a temperature less than or equal to -18°C. Higher temperature setting inside the appliance may lead to shorter shelf life.
- The whole freezer compartment is suitable for storage of frozen food products.
- Fresh food compartment is the one marked (on the rating plate) with .
- In order to accelerate cooling down of the goods, it is advisable to turn on the fan.

Refer to "Fan-cooling Function". The activation of Fan-cooling allows greater homogenization of internal temperatures.

Troubleshooting

Be sure to check "Inspection checklist" before using your appliance. If you encounter an issue with your appliance, check "Troubleshooting" chapter in the full

version of the User Manual available on: www.ikea.com.

Technical data

The QR code on the energy label supplied with the appliance provides a web link to the information related to the performance of the appliance in the EU EPREL database. Keep the energy label for reference together with the user manual and all other documents provided with this appliance.

It is also possible to find the same information in EPREL using the link

<https://eprel.ec.europa.eu> and the model name and product number that you find on the rating plate of the appliance.

See the link www.theenergylabel.eu for detailed information about the energy label.

Information for test institutes

Installation and preparation of the appliance for any EcoDesign verification shall be compliant with EN 62552. Ventilation requirements, recess dimensions and minimum rear clearances shall be as stated in this User Manual in the Installation chapter. Please contact the manufacturer for any other further information, including loading plans.

Beschrijving van het product

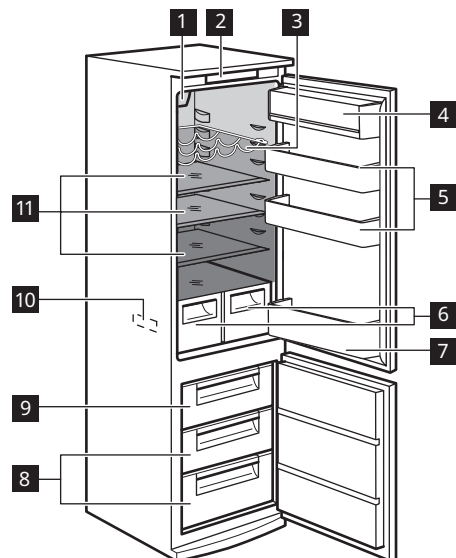

- 1 Ventilatorkoeling met ledlampje
- 2 Bedieningspaneel
- 3 Flessenrek
- 4 Zuivelvak met deksel
- 5 Deurbalkons
- 6 Groentelades
- 7 Flessenvak met houder
- 8 Diepvrieslade

- 9 Vrieslade
- 10 Typeplaatje
- 11 Glasplaten

- Minst koude zone
- Middelste temperatuurzone
- Koudste zone

Controlelampje temperatuur

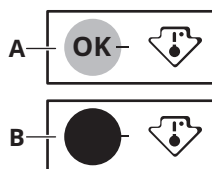

Voor het op de juiste manier bewaren van het voedsel is de koelkast uitgerust met het temperatuurlampje. Het symbool aan de zijwand van het apparaat duidt de koudste zone in de koelkast aan.

Als OK wordt weergegeven (A), breng dan vers voedsel naar een zone die is aangegeven met een symbool, zo niet (B), wacht dan ten minste 12 uur en controleer of het OK (A) is.

Als het nog steeds niet OK (B) is, stelt u de instellingsregeling in op een koudere stand.

Installeren

- ⚠ WAARSCHUWING!** Zie de hoofdstukken over veiligheid.
- ⚠ WAARSCHUWING!** Raadpleeg het installatie-instructiedocument om uw apparaat te installeren.

- ⚠ WAARSCHUWING!** Zet het apparaat vast in overeenstemming met de installatie-instructies om een risico op instabiliteit van het apparaat te voorkomen.

Locatie

Dit apparaat moet op een droge, goed geventileerde plaats binnenshuis worden geïnstalleerd. Installeer het apparaat niet in de buurt van de warmtebron (oven, fornuizen, radiatoren, fornuizen of kookplaten) of op een plaats met direct zonlicht.

Dit apparaat is bedoeld voor gebruik bij een omgevingstemperatuur variërend van 10°C tot 43°C.

- i** De juiste werking van het apparaat kan enkel worden gegarandeerd bij het opgegeven temperatuurbereik.
- i** Mocht je vragen hebben over de plek waar je het apparaat moet installeren, neem dan contact op met de leverancier, de klantenservice of het dichtstbijzijnde bevoegde servicecentrum.
- i** Het moet mogelijk zijn om het apparaat van de hoofdstroomtoevoer af te halen. De stekker moet daarom na de installatie gemakkelijk toegankelijk zijn.

Controlechecklist



Voer de controlechecklist uit voor u uw apparaat gaat gebruiken. Als een antwoord 'NEE' is, volg dan de relevante actie. Vergeet niet om het serienummer van het product en het artikelnummer op te schrijven naar wens en bevestig uw kassabon aan deze pagina. Serienummer product (Ser. No.):

.....

Productartikelnummer (Art. No.):

.....

Aankoopdatum:

.....

Art. No.

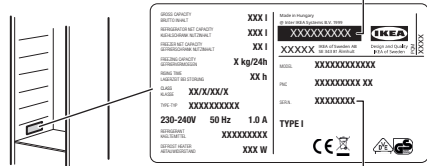

Ser. No.

Controleren	Als het antwoord NEE is
Zorg ervoor dat de afdichting helemaal rondom de deur sluit als de deur gesloten is.	Raadpleeg de montage-instructies - uitlijning van de deur.
Controleer of de deur niet tegen meubels of andere objecten aanbotst tijdens het openen en sluiten.	Raadpleeg de montage-instructies - uitlijning van de deur.
Installeer het apparaat in de inbouwstructuur.	Volg de montage-instructie voor de juiste installatie.
Zorg ervoor dat bij de eerste installatie of na het omdraaien van de deur het apparaat minstens 4 uur in verticale positie staat voordat het op de stroomtoevoer wordt aangesloten.	Wacht minstens 4 uur voordat u het apparaat op de stroomtoevoer aansluit.

Het eerste gebruik

De binnenkant schoonmaken

Voordat u het apparaat voor de eerste keer gebruikt, wast u de binnenkant en de interne accessoires met lauwwarm water en een beetje neutrale zeep om de typische geur van een nieuw product weg te nemen. Droog daarna grondig af.

⚠ Let op! Gebruik geen reinigingsmiddelen, schuurpoeders, chloor of reinigers op oliebasis. Deze beschadigen de afwerking.

⚠ Let op! De toebehoren en onderdelen van het apparaat zijn niet geschikt om in een afwasmachine gewassen te worden.

Bedieningspaneel

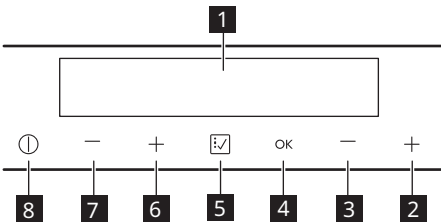

- 1** Display
- 2** Toets voor het verhogen van de temperatuur in de vriezer
- 3** Toets voor het verlagen van de temperatuur in de vriezer
- 4** OK-toets
- 5** functie-toets
- 6** Toets voor het verhogen van de temperatuur in de koelkast
- 7** Toets voor het verlagen van de temperatuur in de koelkast
- 8** ON/OFF-toets

Om het standaardgeluid van de toetsen te wijzigen, drukt u een paar seconden tegelijkertijd op **5** functie de toets en de toets **7** Koelkasttemperatuur kouder. Herhaal de procedure om de wijziging ongedaan te maken.

Het temperatuurlampje toont de ingestelde standaardtemperatuur.

Inschakelen

1. Steek de stekker in het stopcontact.
2. Druk op de toets **8** ON/OFF als het display uit is.

Uitschakelen

Druk op de **8** ON/OFF-knop gedurende 3 seconden.

Het display wordt uitgeschakeld.

Trek de stekker uit het stopcontact om de stroomtoevoer naar het apparaat af te sluiten.

Display

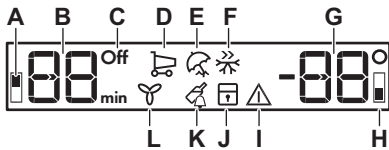

- A. Indicatielampje koelvak
- B. Temperatuurindicator en timerindicator koelkast
- C. Off Indicatielampje koelkast
- D. Boodschappen Functielampje
- E. Vakantie Functielampje
- F. Snelvriezen Functielampje
- G. Indicatielampje vriezertemperatuur
- H. Indicatielampje vriesvak
- I. Alarmindicatielampje
- J. Indicatielampje Kinderslot-functie
- K. Flessen koelen Functielampje
- L. Ventilatorkoeling Functielampje

Het koelvak in- en uitschakelen

Druk op een van de temperatuurknoppen van de koelkast om het koelvak in te schakelen.

Om alleen het koelvak uit te schakelen en de vriezer ingeschakeld te houden:

1. Tik herhaaldelijk op de **5** functie-toets totdat het indicatielampje van het koelvak knippert.

Het Off-indicatielampje van de koelkast en dat van het koelvak knipperen. De temperatuurindicator van de koelkast toont streepjes.

2. Druk op de **4** OK-toets om te bevestigen.

Het Off-lampje van de koelkast en het lampje van het koelvak zijn uitgeschakeld.

Temperatuurregeling

Stel de temperatuur in door op de temperatuurregelaars te drukken \pm . De temperatuurindicators tonen de ingestelde temperatuur.

De aanbevolen standaardtemperatuur is:

- +4°C voor de koelkast
- -18°C voor de vriezer

De ingestelde temperatuur wordt binnen 24 uur bereikt. Na een stroomstoring blijft de ingestelde temperatuur opgeslagen.

Boodschappen Functie

1. Druk op de **5** functie knop totdat het Boodschappen-indicatielampje knippert.
2. Druk op de toets **4** OK om te bevestigen.

Het indicatielampje Boodschappen wordt weergegeven. De ventilator wordt automatisch geactiveerd voor de functieduur.

Deze functie stopt automatisch na ongeveer 6 uur. Je kunt de functie ook uitschakelen door de procedure te herhalen totdat het Boodschappen-indicatielampje uitgaat, of door op de **6** **7** temperatuurtoetsen te drukken en een andere koelkasttemperatuur in te stellen.

Vakantie Functie

1. Druk op de **5** functie knop totdat het Vakantie-indicatielampje knippert. De temperatuurindicator van de koelkast toont de ingestelde temperatuur.

2. Druk op de toets **4** OK om te bevestigen.

Het indicatielampje Vakantie wordt weergegeven.

De functie gaat uit nadat er een andere koelkasttemperatuur is geselecteerd.

Snelvriezen Functie

Activeer om vers voedsel in te vriezen de Snelvriezen functie ten minste 24 uur voordat je het voedsel in het apparaat plaatst.

1. Druk op de **5** functie knop totdat het Snelvriezen-indicatielampje knippert.
2. Druk op de toets **4** OK om te bevestigen.

Het indicatielampje Snelvriezen wordt weergegeven.

De functie Snelvriezen stopt automatisch na 52 uur. Je kunt de functie ook uitschakelen door de procedure te herhalen totdat het Snelvriezen indicatielampje uitgaat, of door op de **2** **3** temperatuurknoppen van te drukken en een andere vriezertemperatuur in te stellen.

Kinderslot Functie

1. Druk op de **5** functie knop totdat het Kinderslot-indicatielampje knippert.
2. Druk op de toets **4** OK om te bevestigen.

Het indicatielampje Kinderslot wordt weergegeven.

Om de Kinderslot -functie uit te schakelen, herhaalt u de procedure totdat het Kinderslot-indicatielampje verdwijnt.

Flessen koelen Functie

1. Druk op de **5** functie knop totdat het Flessen koelen-indicatielampje knippert.

De timer toont de ingestelde waarde (30 minuten) gedurende een paar seconden.

2. Druk op de temperatuurknoppen **2**, **3** om de waarde van de timer te wijzigen van 1 tot 90 minuten.
3. Druk op de toets **4** OK om te bevestigen.

Het indicatielampje Flessen koelen wordt weergegeven.

De timer begint te knipperen (min).

Aan het einde van de aftelling knippert het "0 min"-lampje en klinkt er een hoorbaar alarm. Verwijder dan de producten die in het apparaat zijn gezet om af te koelen en druk op de knop **4** OK om het geluid uit te schakelen en de functie te beëindigen.

Om de functie tijdens het aftellen uit te schakelen, herhaal je de procedure tot het pictogram Flessen koelen verdwijnt.

Ventilatorkoeling Functie

1. Druk op de **5** functie knop totdat het Ventilatorkoeling-indicatielampje knippert.
2. Druk op de toets **4** OK om te bevestigen.

Het indicatielampje Ventilatorkoeling wordt weergegeven.

Om deze functie uit te schakelen, herhaal je de procedure totdat het bijbehorende pictogram Ventilatorkoeling verdwijnt.

De activering van de Ventilatorkoeling functie verhoogt het energieverbruik.

Invriezen en bewaren van diepgevroren levensmiddelen

Als u het apparaat voor het eerst of na een periode waarin het niet is gebruikt inschakelt, dient u voordat u de producten in het vak legt het apparaat minstens 3 uur te laten werken met de Snelvriezen-functie ingeschakeld.

Activeer om vers voedsel in te vriezen de Snelvriezen-functie ten minste 24 uur voordat u het in te vriezen voedsel in het vriesvak legt.

Bewaar het verse voedsel gelijkmatig verdeeld in het eerste vak of in de eerste lade vanaf de bovenkant.

De maximale hoeveelheid voedsel dat kan worden ingevroren zonder ander vers voedsel toe te voegen, gedurende 24 uur, staat aangegeven op het typeplaatje (een label dat zich aan de binnenkant van het apparaat bevindt).



Verwijder alle lades als er grote hoeveelheden voedsel bewaard moeten worden en leg het voedsel op de schappen.

Bewaar het voedsel op minstens 15 mm afstand van de deur.



Let op! Bij onbedoelde ontdooiing door bijvoorbeeld stroomuitval, waarbij de stroom langer is uitgeschakeld dan de waarde die op het typeplaatje staat onder 'tijdsduur', moet het ontdoode voedsel snel worden geconsumeerd of onmiddellijk worden bereid, vervolgens afgekoeld en daarna opnieuw worden ingevroren.

Tips en advies

- Het vriesvak is het vak gemarkeerd met .
- Een goede temperatuurinstelling die de conservering van ingevroren voedsel garandeert is een temperatuur lager dan of gelijk aan -18°C.
Een hogere temperatuurinstelling in het apparaat kan leiden tot een kortere houdbaarheid.
- Het hele vriesvak is geschikt voor de opslag van diepvriesproducten.
- Het vak voor vers voedsel is het vak met de markering (op het typeplaatje) met .
- Om het afkoelen van de producten te versnellen, is het raadzaam om de ventilator aan te zetten. Raadpleeg "Ventilatorkoeling-functie". De activering van Ventilatorkoeling maakt een grotere homogenisatie van de interne temperaturen mogelijk.

Probleemoplossing

Controleer de "Inspectiechecklist" voordat je jouw apparaat gebruikt. Als u op een probleem met uw apparaat stuit, raadpleeg dan het hoofdstuk "Probleemoplossing" in

de volledige versie van de gebruikershandleiding, beschikbaar op: www.ikea.com.

Technische gegevens

De QR-code op het energielabel dat bij het apparaat wordt geleverd, biedt een internetkoppeling naar de informatie gerelateerd aan de prestaties van het apparaat in de EU-EPREL-database. Bewaar het energielabel ter referentie samen met de gebruikershandleiding en alle andere documenten die bij dit apparaat worden geleverd.

Het is ook mogelijk om dezelfde informatie in EPREL te vinden via de koppeling

<https://eprel.ec.europa.eu> en de modelnaam en het productnummer die u vindt op het typeplaatje van het apparaat.

Zie de koppeling www.theenergylabel.eu voor gedetailleerde informatie over het energielabel.

Informatie voor testinstellingen

De installatie en voorbereiding van het toestel voor elke EcoDesign-verificatie moet in overeenstemming zijn met EN 62552. De ventilatievoorschriften, de afmetingen van de uitsparingen en de minimale open afstanden aan de achterzijde moeten voldoen aan de voorschriften van deze gebruikershandleiding in hoofdstuk Installeren. Neem contact op met de fabrikant voor verdere informatie, inclusief laadplannen.

Description de l'appareil

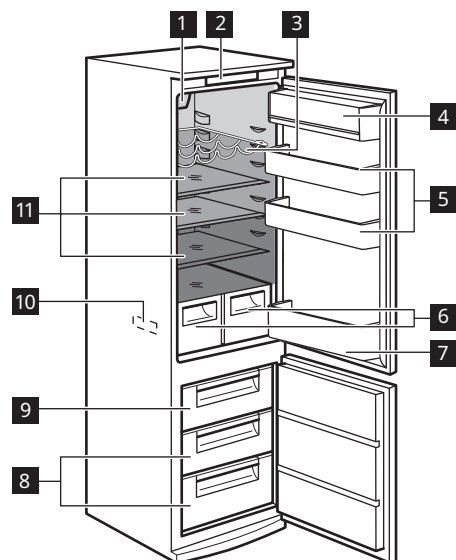

- 1 Refroidissement par ventilateur avec voyant LED
- 2 Bandeau de commande
- 3 Porte-bouteilles
- 4 Compartiment à produits laitiers avec couvercle
- 5 Balconnets de porte
- 6 Bacs à légumes
- 7 Balconnet à bouteilles avec support

8 Tiroirs du congélateur

9 Tiroir de congélation

10 Plaque signalétique

11 Clayettes en verre

■ Zone la moins froide

■ Zone de température moyenne

■ Zone la plus froide

Indicateur de température

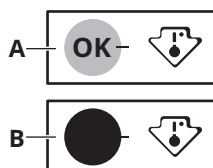

Pour stocker efficacement les aliments, le réfrigérateur est équipé d'un indicateur de température. Le symbole sur la paroi latérale de l'appareil indique la zone la plus froide dans le réfrigérateur.

Si OK est affiché (A), mettez les aliments frais dans la zone indiquée par le symbole. Dans le cas contraire (B), attendez au moins 12 heures et vérifiez si le statut est OK (A).

Si cela ne l'est toujours pas OK (B), réglez le contrôle de réglage sur un réglage plus froid.

Installation

⚠ AVERTISSEMENT! Reportez-vous aux chapitres relatifs à la Sécurité.

⚠ AVERTISSEMENT! Consultez les instructions d'installation pour installer votre appareil.

⚠ AVERTISSEMENT! Fixez l'appareil conformément aux instructions d'installation pour éviter tout risque d'instabilité de l'appareil.

Première utilisation

Nettoyage de l'intérieur

Avant d'utiliser l'appareil pour la première fois, nettoyez l'intérieur et tous les accessoires avec de l'eau tiède savonneuse (pour supprimer toute odeur de neuf), puis séchez-les soigneusement.

- ⚠ ATTENTION!** N'utilisez jamais de détergents, de produits abrasifs, de nettoyeurs à base de chlore ou d'huile car ils pourraient endommager le revêtement.

- ⚠ ATTENTION!** Les pièces et accessoires de l'appareil ne doivent pas être lavés au lave-vaisselle.

Bandeau de commande

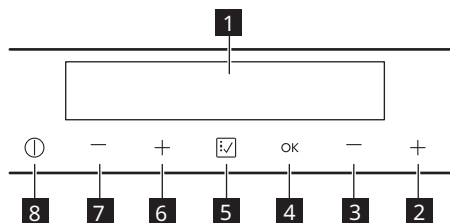

- 1** Affichage
- 2** Touche d'augmentation de la température du congélateur
- 3** Touche de diminution de la température du congélateur
- 4** Touche OK
- 5** Touche Fonction
- 6** Touche d'augmentation de la température du réfrigérateur
- 7** Touche de diminution de la température du réfrigérateur
- 8** Touche ON/OFF

Pour modifier le son par défaut des boutons, appuyez simultanément sur le bouton **5**

Fonction et **7** sur le bouton de réduction de la température du réfrigérateur pendant quelques secondes. Pour annuler la modification, répétez la procédure.

Activation

1. Branchez la fiche électrique de l'appareil à la prise de courant.
2. Appuyez sur la touche **8** ON/OFF si l'affichage est éteint.

Les indicateurs de température affichent la température réglée par défaut

Mise à l'arrêt

Appuyez sur **8** ON/OFF pendant 3 secondes.

L'affichage s'éteint.

Pour mettre l'appareil hors tension, débranchez la fiche d'alimentation de la prise électrique.

Affichage

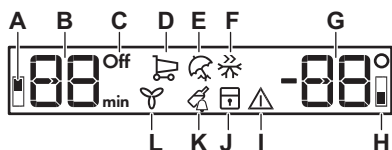

- A. Voyant du compartiment réfrigérateur
- B. Indicateur de température du réfrigérateur et indicateur de minuterie
- C. Indicateur de réfrigérateur Off
- D. Indicateur de fonction Achats
- E. Indicateur de fonction Vacances
- F. Indicateur de fonction Congélation rapide
- G. Indicateur de température du congélateur
- H. Voyant du compartiment congélateur
- I. Voyant d'alarme
- J. Voyant de la fonction Sécurité enfants
- K. Indicateur de fonction Refroidissement des bouteilles
- L. Indicateur de fonction Refroidissement par ventilateur

Mettre à l'arrêt et en fonctionnement le compartiment réfrigérateur

Pour mettre en fonctionnement le compartiment réfrigérateur, appuyez sur l'une des touches de température du réfrigérateur.

Il est possible de mettre à l'arrêt uniquement le compartiment du réfrigérateur en maintenant le congélateur allumé :

1. Appuyez plusieurs fois sur le bouton **5** Fonction jusqu'à ce que le voyant du compartiment réfrigérateur clignote.

Les voyants du réfrigérateur Off et du compartiment réfrigérateur clignent. L'indicateur de température du réfrigérateur affiche des tirets.

2. Appuyez sur la touche **4** OK pour confirmer.

L'indicateur du réfrigérateur Off est affiché et celui du compartiment du réfrigérateur est éteint.

Réglage de la température

Réglez la température en appuyant sur les boutons de réglage de la température \pm . Les voyants de température indiquent la température définie.

La température recommandée est de :

- +4 °C pour le réfrigérateur
- -18 °C pour le congélateur

La température réglée sera atteinte dans les 24 heures. Après une coupure de courant, la température réglée reste enregistrée.

Achats Fonction

1. Appuyez sur le bouton **5** Fonction jusqu'à ce que le voyant Achats clignote.
2. Appuyez sur la touche **4** OK pour confirmer.

L'indicateur Achats s'affiche. Le ventilateur s'active automatiquement pendant la durée de la fonction.

La fonction s'arrête automatiquement au bout d'environ 6 heures. Vous pouvez également désactiver la fonction en répétant

la procédure jusqu'à ce que le voyant Achats s'éteigne ou en appuyant sur les boutons de température **6**, **7** et en changeant la température du réfrigérateur.

Vacances Fonction

1. Appuyez sur le bouton **5** Fonction jusqu'à ce que le voyant Vacances clignote.

L'indicateur de température du réfrigérateur indique la température réglée.

2. Appuyez sur la touche **4** OK pour confirmer.

Vacances L'indicateur s'affiche.

La fonction se désactive lorsque vous sélectionnez une température différente pour le réfrigérateur.

Congélation rapide Fonction

Pour congeler des aliments frais, activez la fonction Congélation rapide au moins 24 heures avant de placer les aliments dans l'appareil.

1. Appuyez sur le bouton **5** Fonction jusqu'à ce que le voyant Congélation rapide clignote.
2. Appuyez sur la touche **4** OK pour confirmer.

Congélation rapide L'indicateur s'affiche. Cette fonction Congélation rapide s'arrête automatiquement au bout de 52 heures. Vous pouvez également désactiver la fonction en répétant la procédure jusqu'à ce que le voyant Congélation rapide s'éteigne ou en appuyant sur les boutons de température **2**, **3** et en changeant la température du congélateur.

Sécurité enfant Fonction

1. Appuyez sur le bouton **5** Fonction jusqu'à ce que le voyant Sécurité enfant clignote.
2. Appuyez sur la touche **4** OK pour confirmer.

Sécurité enfant L'indicateur s'affiche.

Pour désactiver la fonction Sécurité enfant, répétez la procédure jusqu'à ce que le voyant Sécurité enfant disparaisse.

Refroidissement des bouteilles

Fonction

1. Appuyez sur le bouton **5** Fonction jusqu'à ce que le voyant Refroidissement des bouteilles clignote.

Le minuteur indique la valeur définie (30 minutes) pendant quelques secondes.

2. Appuyez sur les touches de température **2** et **3** pour modifier la valeur du minuteur entre 1 et 90 minutes.

3. Appuyez sur la touche **4** OK pour confirmer.

Refroidissement des bouteilles L'indicateur s'affiche.

Le minuteur se met à clignoter (min).

Une fois la durée programmée écoulée, le voyant « 0 min » clignote et un signal sonore retentit. À ce moment-là, retirez les produits qui ont été placés dans l'appareil pour les refroidir, puis appuyez sur la touche **4** OK pour stopper le son et mettre à l'arrêt la fonction.

Pour désactiver la fonction à tout moment pendant le décompte, répétez la procédure jusqu'à ce que l'indicateur Refroidissement des bouteilles disparaisse.

Refroidissement par ventilateur

Fonction

1. Appuyez sur le bouton **5** Fonction jusqu'à ce que le voyant Refroidissement par ventilateur clignote.

2. Appuyez sur la touche **4** OK pour confirmer.

Refroidissement par ventilateur L'indicateur s'affiche.

Pour désactiver cette fonction, répétez la procédure jusqu'à ce que le voyant Refroidissement par ventilateur disparaisse.

L'activation de la fonction Refroidissement par ventilateur augmente la consommation d'énergie.

Congélation et rangement des produits surgelés

Lors de la mise en service ou après un arrêt prolongé et avant d'introduire les produits dans le compartiment, laissez fonctionner l'appareil au moins 3 heures avec la fonction Congélation rapide allumée.

Pour congeler des aliments frais, activez la fonction Congélation rapide au moins 24 heures avant de placer les aliments à conserver dans le compartiment de congélation.

Conservez les aliments frais répartis uniformément dans le premier compartiment ou le premier bac en partant du haut.

La quantité maximale d'aliments pouvant être congelés, sans ajouter d'autres aliments frais pendant 24 heures, figure sur la plaque signalétique (étiquette située à l'intérieur de l'appareil).



Si vous devez conserver une grande quantité d'aliments, retirez tous les tiroirs et placez les aliments sur les clayettes.

Les aliments ne doivent pas être placés à moins de 15 mm de la porte.



ATTENTION! En cas de décongélation accidentelle causée par une coupure de courant par exemple, si la durée de la mise hors tension est supérieure à la valeur indiquée sur la plaque signalétique sous « Autonomie de fonctionnement », les aliments décongelés doivent être consommés rapidement ou cuits immédiatement avant d'être refroidis, puis recongelés.

Conseils

- Le compartiment congélateur est marqué de .
- Un bon réglage de température qui garantit la conservation des produits alimentaires congelés est une température inférieure ou égale à -18 °C. Un réglage de température plus élevé à l'intérieur de l'appareil peut entraîner une durée de conservation plus courte.
- L'ensemble du compartiment du congélateur est adapté à la conservation de produits alimentaires congelés.
- Le compartiment des aliments frais est celui indiqué (sur la plaque signalétique) par .
- Afin d'accélérer le refroidissement des denrées, il est conseillé d'activer le ventilateur. Consultez le paragraphe « Fonction Refroidissement par ventilateur ». L'activation du Refroidissement par ventilateur permet une meilleure homogénéisation des températures internes.

Dépannage

Assurez-vous de vérifier la « liste de contrôle d'inspection » avant d'utiliser votre appareil. Si vous rencontrez un problème avec votre appareil, consultez le chapitre

« Dépannage » dans la version complète de la notice d'utilisation disponible sur : www.ikea.com.

Données techniques

Le code QR présent sur l'étiquette énergétique fournie avec l'appareil contient un lien Internet vers les informations relatives aux performances de l'appareil dans la base de données EPREL de l'UE. Conservez l'étiquette énergétique à titre de référence avec la notice d'utilisation et tous les autres documents fournis avec cet appareil.

Il est également possible de trouver les mêmes informations dans EPREL à l'aide du

lien <https://eprel.ec.europa.eu> avec le nom du modèle et le numéro de produit se trouvant sur la plaque signalétique de l'appareil.

Consultez le lien www.theenergylabel.eu pour obtenir des informations détaillées sur l'étiquette énergétique.

Informations pour les organismes de contrôle

L'installation et la préparation de l'appareil pour une vérification EcoDesign doivent être conformes aux normes EN 62552. Les exigences en matière de ventilation, les dimensions des évidements et les dégagements arrière minimum doivent correspondre aux indications du chapitre Installation de cette notice d'utilisation. Veuillez contacter le fabricant pour de plus amples informations, notamment les plans de chargement.

Gerätebeschreibung

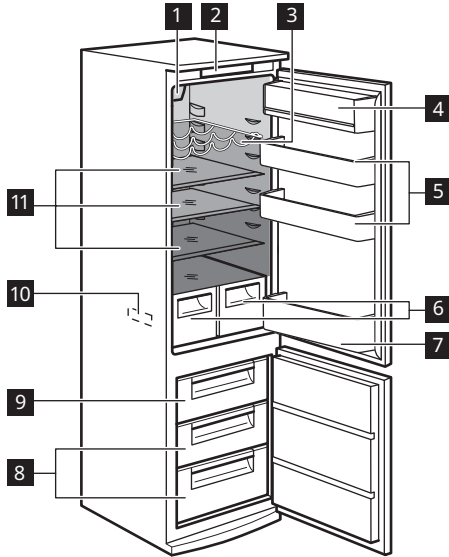

- 1 Ventilator Kühlung mit LED-Lampe
- 2 Bedienfeld
- 3 Flaschenhalter
- 4 Milchfach mit Deckel
- 5 Türfächer
- 6 Gemüseschubladen
- 7 Flaschenfach mit Halter
- 8 Gefrierschrankschubladen

- 9 Vorfrostfach
- 10 Typenschild
- 11 Glasablagen
- Wärmster Bereich
- Bereich mit mittlerer Temperatur
- Kältester Bereich

Temperaturanzeige

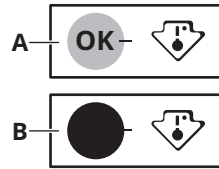

Für die richtige Lagerung von Lebensmitteln ist der Kühlschrank mit der Temperaturanzeige ausgestattet. Das Symbol an der Seitenwand des Geräts zeigt den kältesten Bereich im Kühlschrank an.

Wenn OK angezeigt wird (A), lagern Sie die frischen Lebensmittel im Bereich, der durch das Symbol angezeigt wird. Falls nicht (B), warten Sie mindestens 12 Stunden und prüfen Sie dann, ob OK (A) angezeigt wird.

Falls OK (B) immer noch nicht angezeigt wird, wählen Sie eine kältere Einstellung.

Montage

- ⚠️ WARNUNG!** Siehe Kapitel „Sicherheitshinweise“.
- ⚠️ WARNUNG!** Lesen Sie zur Installation des Geräts die Montageanleitung.

- ⚠️ WARNUNG!** Befestigen Sie das Gerät gemäß der Montageanleitung, um das Risiko eines instabilen Geräts zu vermeiden.

Aufstellungsort

Dieses Gerät sollte in einem trockenen, gut belüfteten Innenbereich aufgestellt werden. Stellen Sie das Gerät nicht in der Nähe einer Wärmequelle (Backofen, Herde, Heizkörper, Kochstellen oder Kochfelder) oder an einem Ort mit direkter Sonneneinstrahlung auf.

Dieses Gerät ist für den Einsatz bei einer Umgebungstemperatur von 10°C bis 43°C vorgesehen.

- i** Der ordnungsgemäße Betrieb des Geräts wird nur innerhalb des angegebenen Temperaturbereichs gewährleistet.
- i** Wenn Sie Zweifel bezüglich der Installation des Geräts haben, wenden Sie sich bitte an den Verkäufer, unseren Kundenservice oder an den nächstgelegenen autorisierten Kundenservice.
- i** Es muss möglich sein, das Gerät vom Netz zu trennen. Daher muss der Stecker nach der Installation zugänglich bleiben.

Inspektions-Checkliste



Bitte befolgen Sie die Checkliste für die Inspektion, bevor Sie Ihr Gerät benutzen. Ist eine Antwort „NEIN“, folgen Sie der entsprechenden Aktion. Denken Sie daran, die Produkt-Seriennummer und die Artikelnummer nach Bedarf aufzuschreiben und Ihre Quittung an diese Seite anzuheften.

Produkt-Seriennummer (Ser. No.):

.....

Produktartikelnummer (Art. No.):

Kaufdatum:

.....

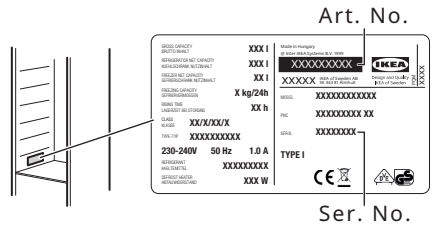

Zur Überprüfung	Wenn die Antwort NEIN lautet
Achten Sie darauf, dass die Dichtung beim Schließen der Tür dicht schließt.	Siehe Montageanleitung - Türausrichtung.
Überprüfen Sie beim Öffnen und Schließen der Tür, ob keine Kollision zwischen Teilen / Möbeln auftritt.	Siehe Montageanleitung - Türausrichtung.
Installieren Sie das Gerät in der Einbaukonstruktion.	Beachten Sie die Montageanleitung für die ordnungsgemäße Installation.
Stellen Sie sicher, dass das Gerät bei der ersten Installation oder nach dem Wechsel der Tür mindestens 4 Stunden lang in vertikaler Position steht, bevor Sie es an die Stromversorgung anschließen.	Warten Sie 4 Stunden, bevor Sie das Gerät an die Stromversorgung anschließen.

Erste Inbetriebnahme

Reinigen des Innenraums

Bevor Sie das Gerät in Betrieb nehmen, beseitigen Sie den typischen Neugeruch am besten durch Reinigen der Innenteile mit lauwarmem Wasser und einer neutralen Seife. Sorgfältig nachtrocknen.

⚠ Vorsicht! Verwenden Sie keine chemischen Reinigungsmittel, Scheuerpulver, chlor- oder ölhaltige Reinigungsmittel, da diese die Oberfläche beschädigen.

⚠ Vorsicht! Das Zubehör des Geräts und die Innenteile eignen sich nicht für die Reinigung im Geschirrspüler.

Bedienfeld

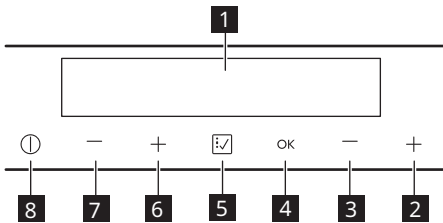

- 1** Display
- 2** Taste zum Erhöhen der Gefrierschranktemperatur
- 3** Taste zum Senken der Gefrierschranktemperatur
- 4** OK-Taste
- 5** Funktion-Taste
- 6** Taste zum Erhöhen der Kühlschranktemperatur
- 7** Taste zum Senken der Kühlschranktemperatur
- 8** ON/OFF-Taste

Um den Standardton der Knöpfe zu ändern, drücken Sie gleichzeitig den **5** Funktion Knopf und den Knopf **7** „Kühlschranktemperatur kälter“ einige Sekunden lang. Um die Änderung rückgängig zu machen, wiederholen Sie den Vorgang.

Die Temperaturanzeigen zeigen die eingestellte Standardtemperatur an.

Ausschalten des Geräts

Halten Sie die Taste **8** ON/OFF 3 Sekunden lang gedrückt.

Das Display wird ausgeschaltet. Ziehen Sie den Gerätestecker aus der Steckdose, um das Gerät vom Netz zu trennen.

Einschalten

1. Stecken Sie den Netzstecker in die Steckdose.
2. Drücken Sie die Taste **8** ON/OFF, falls das Display ausgeschaltet ist.

Display

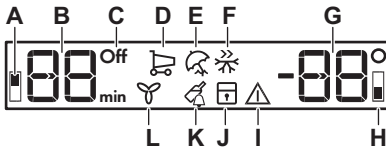

- A. Anzeige Kühlraum
- B. Kühlschranktemperatur- und Timeranzeige
- C. Kühlschrankanzeige Off
- D. Funktionsanzeige Einkaufen
- E. Funktionsanzeige Urlaub
- F. Funktionsanzeige Schnellgefrieren
- G. Temperaturanzeige Gefrierraum
- H. Anzeige Gefrierraum
- I. Alarmanzeige
- J. Funktionsanzeige Kindersicherung.
- K. Funktionsanzeige Flaschenkühlung
- L. Funktionsanzeige Ventilator Kühlung

Ein- und Ausschalten des Kühlraums

Um den Kühlraum einzuschalten, drücken Sie eine der Temperaturtasten des Kühlschranks.

Zum Ausschalten nur des Kühlraums, wobei das Gefrierfach eingeschaltet bleibt:

1. Drücken Sie wiederholt auf den Knopf **5** Funktion, bis die Kontrolllampe des Kühlraums blinkt.

Die Kühlschrankanzeige Off und die Kühlraumanzeige blinken.
Die Kühlschrank-Temperaturanzeige zeigt Striche an.

2. Drücken Sie die Taste **4** OK zum Bestätigen.

Die Kühlschrankanzeige Off erscheint und der Kühlraum wird ausgeschaltet.

Temperaturregelung

Stellen Sie die Temperatur durch Drücken der Temperaturregler ein \pm . Die Temperaturanzeigen zeigen die eingestellte Temperatur an.

Die empfohlene Einstelltemperatur ist:

- +4 °C für den Kühlschrank
- -18 °C für das Gefriergerät

Die eingestellte Temperatur wird innerhalb von 24 Stunden erreicht. Nach einem Stromausfall bleibt die eingestellte Temperatur gespeichert.

Einkaufen Funktion

1. Drücken Sie Knopf **5** Funktion, bis die Einkaufen Anzeige blinkt.
2. Drücken Sie die Taste **4** OK zum Bestätigen.

Die Anzeige Einkaufen wird angezeigt. Der Ventilator schaltet sich automatisch während der laufenden Funktion ein.

Die Funktion wird nach etwa 6 Stunden automatisch ausgeschaltet. Sie können die Funktion auch deaktivieren, indem Sie das Verfahren wiederholen, bis die Anzeige Einkaufen erlischt, oder indem Sie die Temperaturtasten **6** **7** drücken und eine andere Kühlschranktemperatur einstellen.

Urlaub Funktion

1. Drücken Sie Knopf **5** Funktion, bis die Urlaub Anzeige blinkt.

Die Temperaturanzeige des Kühlschranks zeigt die eingestellte Temperatur an.

- Drücken Sie die Taste **4** OK zum Bestätigen.

Die Anzeige Urlaub wird angezeigt. Die Funktion wird nach der Auswahl einer anderen Kühlschranktemperatur ausgeschaltet.

Schnellgefrieren Funktion

Um frische Lebensmittel einzufrieren, aktivieren Sie die Funktion Schnellgefrieren mindestens 24 Stunden, bevor Sie die Lebensmittel in das Gerät geben.

- Drücken Sie den Knopf **5** Funktion, bis die Schnellgefrieren Anzeige blinkt.
- Drücken Sie die Taste **4** OK zum Bestätigen.

Die Anzeige Schnellgefrieren wird angezeigt. Die Funktion Schnellgefrieren endet automatisch nach 52 Stunden. Sie können die Funktion auch deaktivieren, indem Sie den Vorgang wiederholen, bis die Anzeige Schnellgefrieren erlischt, oder indem Sie die Temperaturknöpfe **2** **3** drücken und eine andere Gefriertemperatur einstellen.

Kindersicherung Funktion

- Drücken Sie Knopf **5** Funktion, bis die Kindersicherung Anzeige blinkt.
- Drücken Sie die Taste **4** OK zum Bestätigen.

Die Anzeige Kindersicherung wird angezeigt. Um die Kindersicherung Funktion auszuschalten, wiederholen Sie den Vorgang, bis die Kindersicherung Anzeige erlischt.

Flaschenkühlung Funktion

- Drücken Sie Knopf **5** Funktion, bis die Flaschenkühlung Anzeige blinkt.

Der Timer zeigt den eingestellten Wert (30 Minuten) für einige Sekunden an.

- Drücken Sie die Temperaturtasten **2**, **3**, um den eingestellten Wert des Timers auf 1 bis 90 Minuten zu ändern.
- Drücken Sie die Taste **4** OK zum Bestätigen.

Die Anzeige Flaschenkühlung wird angezeigt.

Im Timer blinkt (min).

Nach Ablauf des Countdowns blinkt die Anzeige „0 Min“ und ein Alarmsignal ertönt. Nehmen Sie nun alle Produkte aus dem Gerät, die Sie zum Abkühlen hineingelegt haben, und drücken Sie die Taste **4** OK, um den Signalton abzustellen und die Funktion zu beenden.

Wenn Sie die Funktion während des Countdowns ausschalten möchten, wiederholen Sie das Verfahren, bis das Symbol Flaschenkühlung erlischt.

Ventilator Kühlung Funktion

- Drücken Sie Knopf **5** Funktion, bis die Ventilator Kühlung Anzeige blinkt.
- Drücken Sie die Taste **4** OK zum Bestätigen.

Die Anzeige Ventilator Kühlung wird angezeigt.

Wiederholen Sie zum Ausschalten der Funktion die obigen Schritte, bis die Anzeige Ventilator Kühlung erlischt.

Die Aktivierung der Funktion Ventilator Kühlung erhöht den Energieverbrauch.

Gefrieren und Lagern gefrorener Lebensmittel

Lassen Sie das Gerät vor der ersten Inbetriebnahme oder nach einer Zeit, in der

das Gerät nicht benutzt wurde, mindestens 3 Stunden lang mit eingeschalteter Funktion

Schnellgefrieren laufen, bevor Sie Lebensmittel in das Fach legen.

Um frische Lebensmittel einzufrieren, aktivieren Sie bitte die Schnellgefrieren-Funktion mindestens 24 Stunden, bevor Sie die einzufrierenden Lebensmittel in das Gefrierfach legen.

Lagern Sie frische Lebensmittel gleichmäßig verteilt im ersten Fach oder der ersten Schublade von oben.

Die maximale Menge an Lebensmitteln, die ohne Hinzufügen von anderen frischen Lebensmittel innerhalb von 24 Stunden eingefroren werden kann, ist auf dem Typenschild (einem Schild im Gerät) angegeben.

Sollen große Mengen an Lebensmitteln aufbewahrt werden, entfernen Sie alle



Schubladen aus dem Gerät und legen Sie die Lebensmittel direkt auf die Ablagen.

Lagern Sie die Lebensmittel mit einem Mindestabstand von 15 mm zur Tür.



Vorsicht! Kam es zum Beispiel zum Auftauen durch einen Stromausfall, der länger dauerte, als der auf dem Typenschild angegebene Wert unter Lagerzeit bei Störung, dann müssen die aufgetauten Lebensmittel schnell verbraucht oder sofort gekocht und nach dem Abkühlen wieder eingefroren werden.

Tipps und Hinweise

- Das Gefrierfach ist mit  gekennzeichnet.
- Eine gute Temperatureinstellung, die die Konservierung von Tiefkühlgerichten sicherstellt, ist eine Temperatur von weniger oder gleich -18 °C. Eine höhere Temperatureinstellung im Gerät kann die Haltbarkeit verkürzen.
- Der gesamte Gefrierraum ist für die Lagerung von Tiefkühlprodukten geeignet.
- Das Fach für frische Lebensmittel ist (auf dem Typenschild) gekennzeichnet mit .
- Es wird empfohlen für eine schnellere Kühlung der Produkte den Ventilator einzuschalten. Siehe „Funktion Ventilator Kühlung“. Durch das Einschalten von Ventilator Kühlung wird eine gleichmäßigere Innentemperatur erzielt.

Problemebehebung

Überprüfen Sie unbedingt die „Inspektions-Checkliste“, bevor Sie das Gerät benutzen. Wenn Sie ein Problem mit Ihrem Gerät haben, lesen Sie das Kapitel

„Fehlerbehebung“ in der Vollversion des Benutzerhandbuchs, das auf folgenden Seiten verfügbar ist: www.ikea.com.

Technische Daten

Der QR-Code auf der Energieplakette des Geräts bietet einen Web-Link zu Informationen über die Geräteleistung in der EU-EPREL-Datenbank. Bewahren Sie daher

die Energieplakette als Referenz zusammen mit dieser Bedienungsanleitung und allen anderen Unterlagen, die mit dem Gerät geliefert wurden, auf.

Es ist auch möglich, die gleichen Informationen in EPREL zu finden, indem Sie den Link <https://eprel.ec.europa.eu> sowie den Modellnamen und die Produktnummer, die Sie auf dem Typenschild des Geräts finden, verwenden.

Beachten Sie den Link www.theenergylabel.eu bezüglich detaillierter Informationen zur Energieplakette.

Informationen für Prüfinstitute

Die Installation und die Vorbereitung des Geräts für eine eventuelle EcoDesign-Prüfung müssen mit EN 62552 übereinstimmen. Die Lüftungsanforderungen, die Einbaunische und die Mindestabstände sind in dieser Bedienungsanleitung in Kapitel Montage beschrieben. Weitere Informationen erhalten Sie vom Hersteller, einschließlich der Beladungspläne.

Περιγραφή προϊόντος

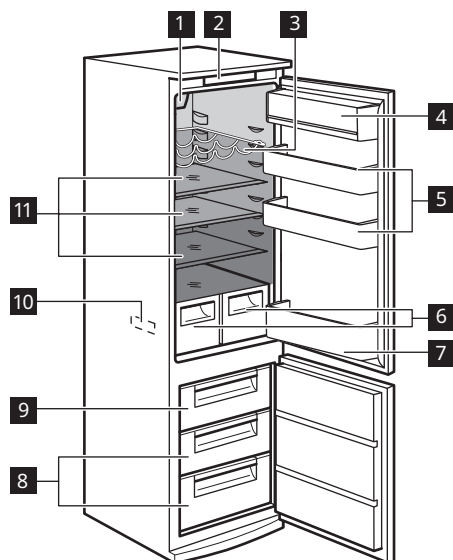

- 1 Ψύξη με αέρα με λυχνία LED
- 2 Πίνακας χειριστηρίων
- 3 Ράφι μπουκαλιών
- 4 Θάλαμος γαλακτοκομικών με καπάκι
- 5 Θήκες πορτών
- 6 Συρτάρια λαχανικών
- 7 Θήκη μπουκαλιών με υποδοχή
- 8 Συρτάρια καταψύκτη
- 9 Συρτάρι κατάψυξης

10 Πινακίδα τεχνικών χαρακτηριστικών

11 Γυάλινα ράφια

■ Λιγότερο κρύα ζώνη

■ Ζώνη ενδιάμεσης θερμοκρασίας

■ Ψυχρότερη ζώνη

Ένδειξη θερμοκρασίας

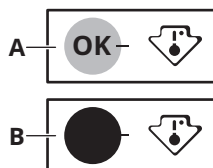

Για τη σωστή αποθήκευση των τροφίμων, το ψυγείο είναι εφοδιασμένο με ένδειξη θερμοκρασίας. Το σύμβολο στο πλαϊνό τοίχωμα της συσκευής υποδεικνύει την ψυχρότερη περιοχή του ψυγείου.

Εάν εμφανίζεται η ένδειξη OK (A), τοποθετήστε τα φρέσκα τρόφιμα στην περιοχή που υποδεικνύεται από το σύμβολο, σε αντίθετη περίπτωση (B), περιμένετε τουλάχιστον 12 ώρες πριν ελέγξετε ξανά την ένδειξη OK (A).

Αν εξακολουθεί να μην είναι OK (B), προσαρμόστε το χειριστήριο ρύθμισης σε μια πιο ψυχρή ρύθμιση.

Εγκατάσταση

⚠ ΠΡΟΕΙΔΟΠΟΙΗΣΗ! Ανατρέξτε στα κεφάλαια σχετικά με την Ασφάλεια.

⚠ ΠΡΟΕΙΔΟΠΟΙΗΣΗ! Ανατρέξτε στο έγγραφο οδηγιών εγκατάστασης για να εγκαταστήσετε τη συσκευή σας.

Ελέγξτε	Εάν η απάντηση είναι ΟΧΙ
Βεβαιωθείτε ότι στην πρώτη εγκατάσταση ή μετά από αναστροφή της πόρτας η συσκευή βρίσκεται σε κατακόρυφη θέση για τουλάχιστον 4 ώρες πριν τη συνδέσετε στην παροχή ρεύματος.	Περιμένετε 4 ώρες έως ότου συνδέσετε τη συσκευή στην τροφοδοσία ρεύματος.

Πρώτη χρήση

Καθάρισμα του εσωτερικού

Πριν από την πρώτη χρήση της συσκευής, το εσωτερικό και όλα τα εξαρτήματα πρέπει να πλυθούν με χλιαρό νερό και ουδέτερο σαπούνι για την αφαίρεση της τυπικής μυρωδιάς ενός ολοκαίνουριου προϊόντος και, στη συνέχεια, να σκουπιστούν καλά για να στεγνώσουν.

- ⚠ ΠΡΟΣΟΧΗ!** Μη χρησιμοποιείτε απορρυπαντικά ή σκόνες που χαράσσουν, χλωρίνη ή καθαριστικά που έχουν ως βάση το πετρέλαιο καθώς καταστρέφουν το φινιρίσμα.

- ⚠ ΠΡΟΣΟΧΗ!** Τα εξαρτήματα και μέρη της συσκευής δεν είναι κατάλληλα για πλύσιμο σε πλυντήριο πιάτων.

Πίνακας χειριστηρίων

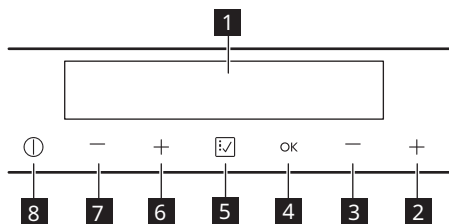

- 1** Οθόνη
- 2** Κομπι Θερμότερης Θερμοκρασίας Καταψύκτη
- 3** Κομπι Ψυχρότερης Θερμοκρασίας Καταψύκτη
- 4** Κομπι OK
- 5** Κομπι Λειτουργία
- 6** Κομπι Θερμότερης Θερμοκρασίας Ψυγείου
- 7** Κομπι Ψυχρότερης Θερμοκρασίας Ψυγείου
- 8** Κομπι ON/OFF

Για να αλλάξετε τον προεπιλεγμένο ήχο των κουμπιών, πιάστε ταυτόχρονα το κουμπί **5** Λειτουργία και το κουμπί **7** μείωσης θερμοκρασίας ψυγείου για μερικά δευτερόλεπτα. Για να επαναφέρετε την αλλαγή, επαναλάβετε τη διαδικασία.

Ενεργοποιείται

1. Συνδέστε το φως τροφοδοσίας στην πρίζα.
2. Πιέστε το κουμπί **8** ON/OFF, εάν η οθόνη είναι σβηστή.

Οι ενδείξεις θερμοκρασίας υποδεικνύουν την καθορισμένη προεπιλεγμένη θερμοκρασία.

Απενεργοποίηση της συσκευής

Πιέστε το κουμπί **8** ON/OFF για 3 δευτερόλεπτα.
Η οθόνη σβήνει.
Για να αποσυνδέσετε τη συσκευή από το ρεύμα, αποσυνδέστε το φως τροφοδοσίας από την πρίζα.

Οθόνη



- A. Ένδειξη θαλάμου ψυγείου
- B. Ένδειξη θερμοκρασίας ψυγείου και ένδειξη χρονοδιακόπτη
- C. Ένδειξη ψυγείου Off
- D. Ένδειξη Λειτουργίας Νέες προμήθειες
- E. Ένδειξη Λειτουργίας Διακοπές
- F. Ένδειξη Λειτουργίας Γρήγορη ψύξη
- G. Δείκτης θερμοκρασίας κατάψυξης
- H. Ένδειξη θαλάμου καταψύκτη
- I. Ένδειξη συναγερμού
- J. Ένδειξη Λειτουργίας Κλείδωμα Ασφαλείας για Παιδιά
- K. Ένδειξη Λειτουργίας Ψύξη Μπουκαλιών
- L. Ένδειξη Λειτουργίας Ψύξη με αέρα

Ενεργοποίηση και απενεργοποίηση του θαλάμου ψυγείου

Για να ενεργοποιήσετε τον θάλαμο ψυγείου, πιέστε ένα από τα κουμπιά θερμοκρασίας ψυγείου.

Για απενεργοποίηση μόνο του θαλάμου του ψυγείου, διατηρώντας ενεργοποιημένο τον καταψύκτη:

1. Πατήστε το κουμπί **5** Λειτουργία επανειλημμένα μέχρι να αρχίσει να αναβοσβήνει η ένδειξη του θαλάμου του ψυγείου.

Η ένδειξη ψυγείου Off και η ένδειξη του θαλάμου ψυγείου αναβοσβήνουν.
Η ένδειξη θερμοκρασίας ψυγείου εμφανίζει παύλες.

2. Πατήστε το κουμπί **4** OK για επιβεβαίωση.
Εμφανίζεται η ένδειξη ψυγείου Off και ο θάλαμος ψυγείου απενεργοποιείται.

Ρύθμιση θερμοκρασίας

Ρυθμίστε τη θερμοκρασία πιέζοντας τους ρυθμιστές θερμοκρασίας $+$ $-$. Οι ενδείξεις θερμοκρασίας υποδεικνύουν την καθορισμένη θερμοκρασία.

Η συνιστώμενη θερμοκρασία είναι:

- +4°C για το ψυγείο
- -18°C για τον καταψύκτη

Η ρυθμισμένη θερμοκρασία να επιτευχθεί εντός 24 ωρών. Μετά από διακοπή ρεύματος, η ρυθμισμένη θερμοκρασία παραμένει αποθηκευμένη.

Νέες προμήθειες λειτουργία

1. Πιέστε το κουμπί **5** Λειτουργία, μέχρι να αρχίσει να αναβοσβήνει η ένδειξη Νέες προμήθειες.
2. Πιέστε το κουμπί **4** OK για επιβεβαίωση.

Εμφανίζεται η ένδειξη Νέες προμήθειες. Ενεργοποιείται αυτόματα ο ανεμιστήρας για τη διάρκεια της λειτουργίας.

Αυτή η λειτουργία διακόπτεται αυτόματα μετά από περίπου 6 ώρες. Μπορείτε να απενεργοποιήσετε τη λειτουργία επαναλαμβάνοντας τη διαδικασία μέχρι να σβήσει η ένδειξη Νέες προμήθειες ή πιέζοντας **6**, **7** τα κουμπιά θερμοκρασίας, και ρυθμίζοντας μια διαφορετική θερμοκρασία ψυγείου.

Διακοπές λειτουργία

1. Πιέστε το κουμπί **5** Λειτουργία, μέχρι να αρχίσει να αναβοσβήνει η ένδειξη Διακοπές.
 2. Πιέστε το κουμπί **4** OK για επιβεβαίωση.
- Εμφανίζεται η ένδειξη Διακοπές. Η λειτουργία απενεργοποιείται μετά από την επιλογή διαφορετικής θερμοκρασίας ψυγείου.

Γρήγορη ψύξη λειτουργία

Για να καταψύξετε φρέσκα τρόφιμα, ενεργοποιήστε τη λειτουργία Γρήγορη ψύξη τουλάχιστον 24 ώρες προτού τοποθετήσετε τα τρόφιμα στη συσκευή.

1. Πιέστε το κουμπί **5** Λειτουργία, μέχρι να αρχίσει να αναβοσβήνει η ένδειξη Γρήγορη ψύξη.

2. Πιέστε το κουμπί **4** OK για επιβεβαίωση.

Εμφανίζεται η ένδειξη Γρήγορη ψύξη. Η λειτουργία Γρήγορη ψύξη διακόπτεται αυτόματα μετά από 52 ώρες. Μπορείτε να απενεργοποιήσετε τη λειτουργία επαναλαμβάνοντας τη διαδικασία μέχρι να σβήσει η ένδειξη Γρήγορη ψύξη ή πιέζοντας **2**, **3** τα κουμπιά θερμοκρασίας, και ρυθμίζοντας μια διαφορετική θερμοκρασία καταψύκτη.

Κλειδ. ασφ. για παιδ. λειτουργία

1. Πιέστε το κουμπί **5** Λειτουργία μέχρι να αρχίσει να αναβοσβήνει η ένδειξη Κλειδ. ασφ. για παιδ..
2. Πιέστε το κουμπί **4** OK για επιβεβαίωση.

Εμφανίζεται η ένδειξη Κλειδ. ασφ. για παιδ.. Για να απενεργοποιήσετε τη λειτουργία Κλειδ. ασφ. για παιδ., επαναλάβετε τη διαδικασία μέχρι να σβήσει η ένδειξη Κλειδ. ασφ. για παιδ. .

Ψύξη Μπουκαλιών λειτουργία

1. Πιέστε το κουμπί **5** Λειτουργία, μέχρι να αρχίσει να αναβοσβήνει η ένδειξη Ψύξη Μπουκαλιών.
2. Πιέστε τα κουμπιά θερμοκρασίας **2**, **3** για να αλλάξετε τον καθορισμένο χρόνο του Χρονοδιακόπτη από 1 έως 90 λεπτά.
3. Πιέστε το κουμπί **4** OK για επιβεβαίωση.

Εμφανίζεται η ένδειξη Ψύξη Μπουκαλιών. Ο χρονοδιακόπτης αρχίζει να αναβοσβήνει (min).

Στο τέλος της αντίστροφης μέτρησης, αναβοσβήνει η ένδειξη «0 λεπ.» και ακούγεται ένας ηχητικός συναγερμός.

Εκείνη την ώρα, βγάλτε τα προϊόντα που είχατε τοποθετήσει στη συσκευή για να κρυώσουν και πιέστε το κουμπί **4** OK για να διακόψετε τον ήχο και να απενεργοποιήσετε τη λειτουργία.

Για να απενεργοποιήσετε τη λειτουργία ανά πάσα στιγμή κατά τη διάρκεια της αντίστροφης μέτρησης, επαναλάβετε τη διαδικασία έως ότου σβήσει η ένδειξη Ψύξη Μπουκαλιών.

Ψύξη με αέρα λειτουργία

1. Πιέστε το κουμπί **5** Λειτουργία, μέχρι να αρχίσει να αναβοσβήνει η ένδειξη Ψύξη με αέρα.

2. Πιέστε το κουμπί **4** OK για επιβεβαίωση.

Εμφανίζεται η ένδειξη Ψύξη με αέρα. Για να απενεργοποιήσετε αυτή τη λειτουργία, επαναλάβετε τη διαδικασία μέχρι να σβήσει η ένδειξη Ψύξη με αέρα.

Η ενεργοποίηση της λειτουργίας Ψύξη με αέρα αυξάνει την κατανάλωση ενέργειας.

Κατάψυξη και αποθήκευση κατεψυγμένων τροφίμων

Όταν ενεργοποιείτε τη συσκευή για πρώτη φορά ή μετά από μια περίοδο μη λειτουργίας, προτού τοποθετήσετε τα προϊόντα στον θάλαμο, η συσκευή πρέπει να λειτουργήσει για τουλάχιστον 3 ώρες με ενεργοποιημένη τη λειτουργία Γρήγορη ψύξη.

Για την κατάψυξη φρέσκων τροφίμων, ενεργοποιήστε τη λειτουργία Γρήγορη ψύξη τουλάχιστον 24 ώρες προτού τοποθετήσετε τα τρόφιμα στον θάλαμο του καταψύκτη.

Αποθηκεύστε τα φρέσκα τρόφιμα ομοιόμορφα κατανεμημένα στον πρώτο από πάνω θάλαμο ή συρτάρι.

Η μέγιστη ποσότητα τροφίμων που μπορεί να καταψυχθεί χωρίς να προστεθούν επιπλέον φρέσκα τρόφιμα σε διάρκεια 24 ωρών, καθορίζεται στην πινακίδα τεχνικών χαρακτηριστικών (μια ετικέτα που βρίσκεται στο εσωτερικό της συσκευής).

Εάν πρόκειται να αποθηκευτούν μεγάλες ποσότητες τροφίμων, αφαιρέστε όλα τα



συρτάρια και τοποθετήστε τα τρόφιμα στα ράφια.

Διατηρείτε τα τρόφιμα σε απόσταση τουλάχιστον 15 mm από την πόρτα.



ΠΡΟΣΟΧΗ! Σε περίπτωση κατά λάθος απόψυξης, για παράδειγμα σε περίπτωση διακοπής ρεύματος, εάν το ρεύμα ήταν κομμένο για περισσότερο από την τιμή που αναγράφεται στην πινακίδα τεχνικών χαρακτηριστικών στην ενότητα «χρόνος ανόδου», τα αποψυγμένα τρόφιμα πρέπει να καταναλωθούν σύντομα ή να μαγειρευτούν αμέσως και, στη συνέχεια να κρυώσουν για να καταψυχθούν και πάλι.

Υποδείξεις και συμβουλές

- Ο θάλαμος του καταψύκτη είναι εκείνος που επισημαίνεται με την ένδειξη .
- Μια καλή ρύθμιση θερμοκρασίας που διασφαλίζει τη διατήρηση των κατεψυγμένων τροφίμων είναι μια θερμοκρασία χαμηλότερη ή ίση με -18°C. Μια υψηλότερη ρύθμιση θερμοκρασίας εντός της συσκευής μπορεί να οδηγήσει σε μικρότερη διάρκεια ζωής των τροφίμων.
- Ολόκληρος ο θάλαμος καταψύκτη είναι κατάλληλος για την αποθήκευση κατεψυγμένων τροφίμων.
- Ο θάλαμος συντήρησης φρέσκων τροφίμων είναι εκείνος που επισημαίνεται (στην πινακίδα τεχνικών χαρακτηριστικών) με την ένδειξη .
- Για να επιταχύνετε την ψύξη των τροφίμων, συνιστάται να ενεργοποιήσετε τον ανεμιστήρα. Ανατρέξτε στην ενότητα «Λειτουργία Ψύξη με αέρα». Η ενεργοποίηση του Ψύξη με αέρα επιτρέπει μεγαλύτερη ομοιομορφία των εσωτερικών θερμοκρασιών.

Επίλυση προβλημάτων

Βεβαιωθείτε ότι έχετε ελέγξει τη «λίστα ελέγχου» πριν χρησιμοποιήσετε τη συσκευή σας. Εάν αντιμετωπίσετε κάποιο πρόβλημα με τη συσκευή σας, ανατρέξτε στο κεφάλαιο

«Αντιμέτωπιση προβλημάτων» στην πλήρη έκδοση του Εγχειριδίου Χρήστη που διατίθεται στη διεύθυνση: www.ikea.com.

Τεχνικά χαρακτηριστικά

Ο κωδικός QR στην ετικέτα κατανάλωσης ενέργειας που παρέχεται με τη συσκευή παρέχει έναν διαδικτυακό σύνδεσμο με πληροφορίες σχετικές με την απόδοση της συσκευής στη βάση δεδομένων EPREL της ΕΕ. Κρατήστε την ετικέτα κατανάλωσης ενέργειας μαζί με το εγχειρίδιο χρήστη και όλα τα άλλα έγγραφα που παρέχονται με τη συσκευή.

Μπορείτε επίσης να βρείτε τις ίδιες πληροφορίες στο EPREL, χρησιμοποιώντας

τον σύνδεσμο <https://eprel.ec.europa.eu> και το όνομα μοντέλου και τον κωδικό προϊόντος που θα βρείτε στην πινακίδα τεχνικών χαρακτηριστικών της συσκευής.

Ανατρέξτε στον σύνδεσμο www.theenergylabel.eu για λεπτομέρειες σχετικά με την ετικέτα κατανάλωσης ενέργειας.

Πληροφορίες για ιδρύματα δοκιμών

Η εγκατάσταση και προετοιμασία της συσκευής για οποιαδήποτε πιστοποίηση EcoDesign θα συμμορφώνεται με το πρότυπο EN 62552. Οι απαιτήσεις εξοπλισμού, οι διαστάσεις εσοχής και οι ελάχιστες αποστάσεις του πίσω μέρους θα

είναι όπως αναφέρονται σε αυτό το Εγχειρίδιο Χρήστη στο κεφάλαιο Εγκατάσταση. Επικοινωνήστε με τον κατασκευαστή για περαιτέρω πληροφορίες, συμπεριλαμβανομένων των σχεδίων φορτίου.

Descrizione del prodotto

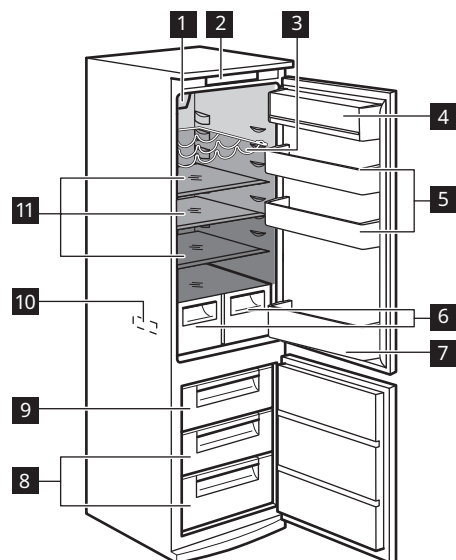

- 1** Raffreddamento a ventola con lampada LED
- 2** Pannello dei comandi
- 3** Portabottiglie
- 4** Scomparto latticini con coperchio
- 5** Ripiani per porta
- 6** Cassetti della verdura
- 7** Ripiano per bottiglie con supporto

- 8** Cassetti del congelatore
 - 9** Cassetto di congelamento
 - 10** Targhetta identificativa
 - 11** Ripiani in vetro
- Zona meno fredda
 - Zona temperatura intermedia
 - Zona più fredda

Indicatore della temperatura

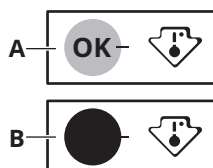

Per una corretta conservazione degli alimenti, il frigorifero è dotato dell'indicatore della temperatura. Il simbolo sulla parete laterale dell'apparecchiatura indica la zona più fredda del frigorifero.

Se compare OK (A), mettere gli alimenti freschi nella zona indicata dal simbolo, in caso contrario (B), attendere almeno 12 ore e controllare se compare OK (A).

Qualora non compaia ancora OK (B), regolare il controllo su un'impostazione più fredda.

Installazione

⚠ AVVERTENZA! Fare riferimento ai capitoli sulla sicurezza.

⚠ AVVERTENZA! Per l'installazione dell'apparecchio, fare riferimento al documento di istruzioni per l'installazione.

⚠ AVVERTENZA! Fissare l'apparecchio secondo le istruzioni di installazione per evitare il rischio di instabilità dell'apparecchio.

Primo utilizzo

Pulizia dell'interno

Prima di utilizzare l'apparecchiatura per la prima volta, lavare l'interno e gli accessori con acqua tiepida e sapone neutro per eliminare il tipico odore dei prodotti nuovi, quindi asciugare accuratamente.

- ⚠ ATTENZIONE!** Non usare detersivi, polveri abrasive, detersivi a base di cloro od olio, dato che potrebbero danneggiare le finiture.

- ⚠ ATTENZIONE!** Gli accessori e i componenti dell'apparecchiatura non sono lavabili in lavastoviglie.

Pannello dei comandi

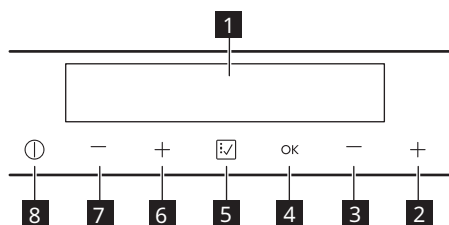

- 1** Display
- 2** Tasto temperatura più calda congelatore
- 3** Tasto temperatura più fresca congelatore
- 4** Tasto OK
- 5** Tasto Funzione
- 6** Tasto temperatura più calda frigorifero
- 7** Tasto temperatura più fresca frigorifero
- 8** Tasto ON/OFF

Per modificare il suono predefinito dei pulsanti, premere contemporaneamente il pulsante **5** Funzione e il pulsante per abbassare la temperatura del frigorifero **7** per alcuni secondi. Per annullare la modifica, ripetere la procedura.

Le spie della temperatura mostrano la temperatura predefinita

Spegnimento

Premere il tasto **8** ON/OFF per 3 secondi. Il display si spegne.
Per scollegare l'apparecchiatura dalla corrente elettrica, staccare la spina dalla presa di alimentazione.

Accensione

1. Collegare la spina alla presa di alimentazione.
2. Premere il tasto **8** ON/OFF se il display è spento.

Display

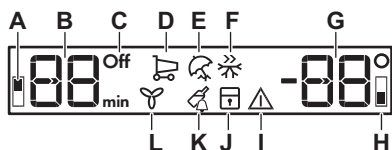

- A. Spia vano frigorifero
- B. Spia della temperatura del frigorifero e spia del timer
- C. Spia del frigorifero Off
- D. Spia Funzione Shopping
- E. Spia Funzione Vacanza
- F. Spia Funzione Congelamento rapido
- G. Spia della temperatura del congelatore
- H. Spia vano congelatore
- I. Spia allarme
- J. Indicatore della funzione Sicurezza bambini.
- K. Spia Funzione Raffreddamento bevande
- L. Spia Funzione Raffreddamento a ventola

Accensione e spegnimento del vano frigorifero

Per accendere il vano frigorifero premere uno dei tasti di temperatura del frigorifero.

Per spegnere solo il vano frigo mantenendo il congelatore acceso:

1. Toccare ripetutamente il tasto **5** Funzione, finché la spia del vano frigorifero non lampeggia.

La spia Off del frigorifero e quella del vano frigorifero lampeggiano.

La spia della temperatura del frigorifero visualizza dei trattini.

2. Premere il tasto **4** OK per confermare. La spia Off del frigorifero si accende e la spia del vano frigorifero si spegne.

Regolazione della temperatura

Impostare la temperatura premendo i regolatori della temperatura \pm . Le spie di temperatura mostrano la temperatura impostata.

La temperatura impostata consigliata è:

- +4 °C per il frigorifero
- -18 °C per il congelatore

La temperatura impostata verrà raggiunta entro 24 ore. Dopo un'interruzione di corrente la temperatura impostata rimane memorizzata.

Funzione Shopping

1. Premere il tasto **5** Funzione, fino a quando la spia Shopping non lampeggia.
2. Premere il tasto **4** OK per confermare. Viene visualizzata la spia Shopping. La ventola si attiva automaticamente per la durata della funzione. Questa funzione si arresta automaticamente dopo circa 6 ore. È possibile disattivare la funzione ripetendo la procedura fino a quando la spia Shopping non si spegne o premendo i tasti **6**, **7** temperatura e impostando una temperatura diversa del frigorifero.

Funzione Vacanza

1. Premere il tasto **5** Funzione, fino a quando la spia Vacanza non lampeggia. La spia della temperatura del frigorifero visualizza la temperatura impostata.
2. Premere il tasto **4** OK per confermare.

Viene visualizzato l'indicatore Vacanza.
La funzione si spegne dopo che si seleziona una temperatura frigorifero diversa.

Funzione Congelamento rapido

Per congelare alimenti freschi, attivare la funzione Congelamento rapido almeno 24 ore prima di introdurla nell'apparecchiatura.

1. Premere il tasto **5** Funzione, fino a quando la spia Congelamento rapido non lampeggia.
2. Premere il tasto **4** OK per confermare. Viene visualizzato l'indicatore Congelamento rapido.
La funzione Congelamento rapido si interrompe automaticamente dopo 52 ore. È possibile disattivare la funzione ripetendo la procedura, fino a quando la spia Congelamento rapido non si spegne o premendo i tasti **2**, **3** temperatura e impostando una temperatura diversa del congelatore.

Funzione Sicurezza Bambini

1. Premere il tasto **5** Funzione, fino a quando la spia Sicurezza Bambini non lampeggia.
2. Premere il tasto **4** OK per confermare. Viene visualizzato l'indicatore Sicurezza Bambini.
Per disattivare la funzione, Sicurezza Bambini ripetere la procedura fino a quando la spia Sicurezza Bambininon si spegne

Funzione Raffreddamento bevande

1. Premere il tasto **5** Funzione, fino a quando la spia Raffreddamento bevande non lampeggia.

Il Timer visualizza il valore impostato (30 minuti) per alcuni secondi.

2. Premere i tasti Temperatura **2**, **3** per modificare il valore del timer da 1 a 90 minuti.
3. Premere il tasto **4** OK per confermare. Viene visualizzato l'indicatore Raffreddamento bevande.
Il timer inizia a lampeggiare (min). Al termine del conto alla rovescia la spia "0 min" lampeggia e viene emesso un segnale acustico. A questo punto, rimuovere i prodotti sistemati all'interno dell'apparecchiatura a raffreddare e premere il tasto **4** OK per spegnere il segnale acustico e disattivare la funzione.

Per disattivare la funzione in qualsiasi momento durante il conto alla rovescia ripetere la procedura fino a quando l'icona Raffreddamento bevande non si spegne.

Funzione Raffreddamento a ventola

1. Premere il tasto **5** Funzione, fino a quando la spia Raffreddamento a ventola non lampeggia.
2. Premere il tasto **4** OK per confermare. Viene visualizzato l'indicatore Raffreddamento a ventola.
Per terminare la funzione, ripetere la procedura finché la spia Raffreddamento a ventola non si spegne.
L'attivazione della funzione Raffreddamento a ventola aumenta il consumo energetico.

Congelamento e conservazione di alimenti surgelati

Al primo avvio o dopo un periodo di non utilizzo, lasciare in funzione l'apparecchiatura per almeno 3 ore attivando la funzione

Congelamento rapido prima di introdurre gli alimenti.

Per congelare alimenti freschi, attivare la Funzione Congelamento rapido almeno 24 ore prima di introdurli nel vano congelatore.

Conservare gli alimenti freschi distribuiti uniformemente nel primo scomparto o cassetto dall'alto.

La quantità massima di cibo che può essere congelata, senza l'aggiunta di altri alimenti freschi per 24 ore, è indicata sulla targhetta (un'etichetta situata all'interno dell'apparecchiatura).



Per conservare grandi quantità di cibo, rimuovere tutti i cassetti e collocare gli alimenti sui ripiani.

Il cibo deve trovarsi ad una distanza di 15 mm dalla porta.



ATTENZIONE! In caso di scongelamento accidentale, ad esempio a causa di un'interruzione di corrente, se la corrente è rimasta spenta più a lungo del valore indicato sulla targhetta sotto "tempo di risalita", gli alimenti scongelati devono essere consumati rapidamente o cotti immediatamente, poi raffreddati e quindi ricongelati.

Consigli e suggerimenti

- Il vano congelatore è quello contrassegnato con .
- Una buona impostazione della temperatura che garantisce la conservazione degli alimenti congelati è una temperatura inferiore o uguale a -18 °C. L'impostazione di una temperatura più elevata all'interno dell'apparecchiatura può portare a una minore durata di conservazione.
- L'intero scomparto del congelatore è adatto alla conservazione di prodotti alimentari surgelati.
- Il comparto alimenti freschi è quello contrassegnato (sulla targhetta dei dati) con .
- Per accelerare il raffreddamento degli alimenti, si consiglia di accendere la ventola. Fare riferimento alla "Funzione Raffreddamento a ventola". L'attivazione di Raffreddamento a ventola permette una maggiore omogeneizzazione delle temperature interne.

Risoluzione dei problemi

Prima di utilizzare l'apparecchiatura, attenersi all'elenco dei controlli di ispezione. In caso di problemi con l'apparecchiatura consultare il capitolo "Risoluzione dei

problemi" nella versione completa del Manuale d'uso disponibile su: www.ikea.com.

Dati tecnici

Il codice QR sull'etichetta energetica fornita con l'apparecchiatura riporta un link web alle informazioni correlate al funzionamento di questa apparecchiatura nella banca dati EPREL dell'UE. Conservare

l'etichetta energetica come riferimento insieme al manuale d'uso e a tutti gli altri documenti forniti con questa apparecchiatura.

È possibile trovare le stesse informazioni anche in EPREL utilizzando il link <https://eprel.ec.europa.eu> e il nome del modello e il numero di prodotto che si trovano sulla targhetta dell'apparecchiatura.

Per informazioni dettagliate sull'etichetta energetica, vedere il sito www.theenergylabel.eu.

Informazioni per gli istituti di test

L'installazione e la preparazione dell'apparecchiatura per qualsiasi verifica di EcoDesign devono essere conformi alla normativa EN 62552. I requisiti di ventilazione, le dimensioni dell'incavo e le distanze minime dalla parte posteriore devono essere conformi a quanto indicato nel presente manuale d'uso al capitolo Installazione. Si prega di contattare il produttore per qualsiasi altra informazione, compresi i piani di carico.

Opis urządzenia

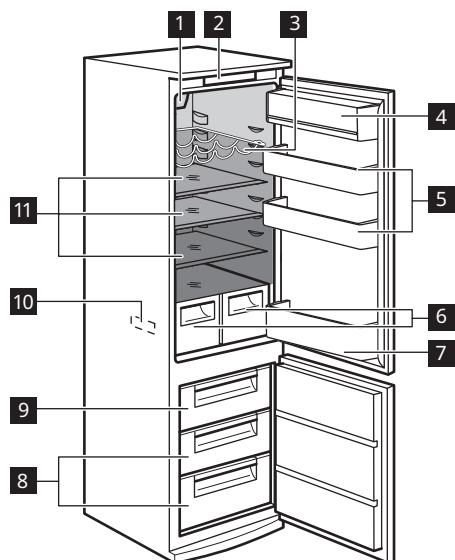

- 1 Wentylator chłodzący z oświetleniem LED
- 2 Panel sterowania
- 3 Półka na butelki
- 4 Pojemnik na nabiał z pokrywką
- 5 Balkoniki drzwicowe
- 6 Szuflady na warzywa
- 7 Balkonik drzwicowy z uchwytem na butelki
- 8 Szuflady zamrażarki

- 9 Szuflada mrożąca
- 10 Tabliczka znamionowa
- 11 Szklane półki

- Strefa najwyższej temperatury
- Strefa pośredniej temperatury
- Strefa najniższej temperatury

Wskaźnik temperatury

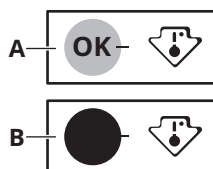

Chłodziarka ma wskaźnik temperatury umożliwiający prawidłowe przechowywanie żywności. Symbol na bocznej ścianie urządzenia wskazuje najchłodniejsze miejsce w chłodziarce.

Jeśli widoczny jest symbol OK (A), należy umieścić w tym miejscu świeżą żywność. W przeciwnym razie (B) odczekać co najmniej 12 godzin i sprawdzić, czy symbol OK (A) jest już widoczny.

Jeśli symbol OK nadal nie jest widoczny (B), należy wybrać niższe ustawienie temperatury.

Instalacja

- ⚠ **OSTRZEŻENIE!** Patrz rozdział dotyczące bezpieczeństwa.
- ⚠ **OSTRZEŻENIE!** Aby zainstalować urządzenie, należy zapoznać się z instrukcją instalacji.

- ⚠ **OSTRZEŻENIE!** Przymocować urządzenie zgodnie z instrukcją instalacji, aby uniknąć zagrożenia związanego z jego niestabilnością.

Lokalizacja

Urządzenie to powinno być zainstalowane w suchym, dobrze wietrzonym pomieszczeniu. Nie instalować urządzenia w pobliżu źródła ciepła (piekarnika, kuchenki, grzejników, kuchenek lub płyt grzewczych) ani w miejscu narażonym na bezpośrednie działanie promieni słonecznych.

Urządzenie jest przeznaczone do eksploatacji w temperaturze otoczenia od 10°C do 43°C.

i Prawidłowe działanie urządzenia można zagwarantować tylko w określonym zakresie temperatury.

i W razie wątpliwości dotyczących miejsca instalacji urządzenia należy skontaktować się z dostawcą, działem obsługi klienta lub najbliższym autoryzowanym centrum serwisowym.

i Należy zapewnić możliwość odłączenia urządzenia od źródła zasilania. Dlatego po zainstalowaniu urządzenia musi być łatwy dostęp do wtyczki.

Lista kontrolna inspekcji



Przed przystąpieniem do eksploatacji urządzenia należy zapoznać się z listą kontrolną. Jeśli którakolwiek z odpowiedzi brzmi „NIE”, należy wykonać odpowiednie czynności. Należy zapisać numer seryjny produktu i numer produktu zgodnie z potrzebą i załączyć rachunek na tej stronie.

Numer seryjny produktu (Ser. No.):

.....

Numer produktu (Art. No.):

.....

Data zakupu:

.....

Art. No.

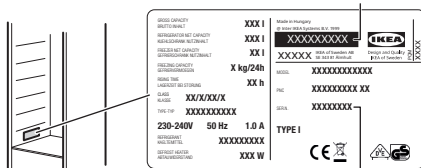

Ser. No.

Do sprawdzenia	Jeśli odpowiedź brzmi NIE
Po zamknięciu drzwi upewnić się, że uszczelka jest szczelna.	Patrz instrukcja montażu – wyrównanie drzwi.
Sprawdzić, czy nie ma kolizji między częściami/meblami podczas otwierania i zamykania drzwi.	Patrz instrukcja montażu – wyrównanie drzwi.
Zainstalować urządzenie w zabudowie.	Należy postępować zgodnie z instrukcją montażu.
Przed podłączeniem do zasilania upewnić się, że podczas pierwszej instalacji lub po zmianie kierunku otwierania drzwi urządzenie stoi w pozycji pionowej przez co najmniej 4 godziny.	Odczekać 4 godziny przed podłączeniem urządzenia do zasilania.

Pierwsze użycie

Czyszczenie wnętrza

W celu usunięcia zapachu nowego produktu, przed pierwszym uruchomieniem

urządzenia, należy umyć jego wnętrze i znajdujące się w nim akcesoria letnią wodą z dodatkiem neutralnego środka

czyszczącego, a następnie dokładnie osuszyć.

- ⚠ UWAGA!** Nie należy stosować żrących detergentów, materiałów ściernych, środków na bazie chloru lub oleju, ponieważ mogłyby to spowodować uszkodzenie powierzchni urządzenia.

- ⚠ UWAGA!** Akcesoria oraz części urządzenia nie nadają się do mycia w zmywarce.

Panel sterowania

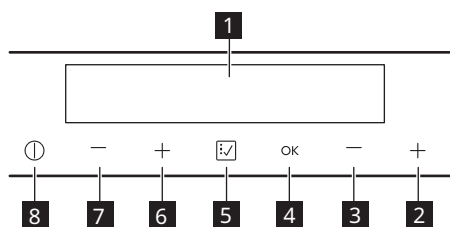

- 1** Wyświetlacz
- 2** Przycisk podwyższania temperatury zamrażarki
- 3** Przycisk obniżania temperatury zamrażarki
- 4** Przycisk OK
- 5** Przycisk Funkcja
- 6** Przycisk podwyższania temperatury chłodziarki
- 7** Przycisk obniżania temperatury chłodziarki
- 8** Przycisk ON/OFF

Aby zmienić domyślny dźwięk przycisków, należy nacisnąć jednocześnie i przytrzymać przez kilka sekund przycisk **5** Funkcja i przycisk obniżania temperatury chłodziarki **7**. Aby cofnąć zmianę, należy powtórzyć procedurę.

Włączenie

1. Podłączyć wtyczkę zasilania do gniazda sieci elektrycznej.
2. Jeśli wyświetlacz jest wyłączony, należy nacisnąć przycisk **8** ON/OFF.

Wskaźniki temperatury wskażą domyślną temperaturę.

Wyłączenie

Nacisnąć przycisk **8** ON/OFF i przytrzymać przez 3 sekundy. Wyświetlacz wyłączy się. Aby odłączyć urządzenie od zasilania, należy wyjąć wtyczkę elektryczną z gniazda zasilającego.

Wyświetlacz

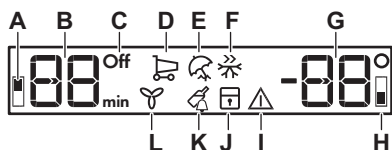

- A. Wskaźnik komory chłodziarki
- B. Wskaźnik temperatury chłodziarki i wskaźnik minutnika
- C. Wskaźnik Off chłodziarki
- D. Wskaźnik funkcji Zakupy
- E. Wskaźnik funkcji Wakacje
- F. Wskaźnik funkcji Szybkie zamrażanie
- G. Wskaźnik temperatury zamrażarki
- H. Wskaźnik komory zamrażarki
- I. Wskaźnik alarmu
- J. Wskaźnik funkcji Blokada uruchomienia
- K. Wskaźnik funkcji Chłodzenie napojów
- L. Wskaźnik funkcji Wentylator chłodzący

Włączanie i wyłączenie komory chłodziarki

Aby włączyć komorę chłodziarki, należy nacisnąć jeden z przycisków regulacji temperatury chłodziarki.

Możliwe jest wyłączenie samej chłodziarki i pozostawienie włączonej zamrażarki:

1. Dotknąć kilkakrotnie przycisk **5** Funkcja, aż zaczną migać wskaźnik komory chłodziarki.

Wskaźnik chłodziarki Off i wskaźnik komory chłodziarki zaczną migać.

Wskaźnik temperatury chłodziarki pokazuje kreski.

2. Nacisnąć przycisk **4** OK, aby potwierdzić.

Pojawi się wskaźnik Off chłodziarki i komora chłodziarki wyłączy się.

Regulacja temperatury

Ustawić temperaturę, naciskając przyciski regulacji temperatury \pm . Wskaźniki temperatury wskazują ustawioną temperaturę.

Zalecana temperatura:

- +4°C dla chłodziarki
- -18°C dla zamrażarki

Ustawiona temperatura zostanie osiągnięta w ciągu 24 godzin. Po awarii zasilania ustawiona temperatura pozostaje zapisana.

Funkcja Zakupy

1. Naciskać przycisk **5** Funkcja, aż zaczną migać wskaźnik Zakupy.
2. Nacisnąć przycisk **4** OK, aby potwierdzić wybór.

Pojawi się wskaźnik Zakupy. Na czas działania funkcji samoczynnie włączy się wentylator.

Funkcja wyłączy się automatycznie po ok. 6 godzinach. Funkcję można również wyłączyć, powtarzając tę procedurę, aż wyłączy się wskaźnik Zakupy, lub naciskając przyciski temperatury **6** i **7**, i ustawiając inną temperaturę w chłodziarce.

Funkcja Wakacje

1. Naciskać przycisk **5** Funkcja, aż zaczną migać wskaźnik Wakacje. Wskaźnik temperatury chłodziarki wskazuje ustawioną temperaturę.
2. Nacisnąć przycisk **4** OK, aby potwierdzić wybór. Wskaźnik Wakacje jest widoczny.

Funkcja wyłącza się po wybraniu innego ustawienia temperatury w chłodzardce.

Funkcja Szybkie zamrażanie

Aby zamrozić świeżą żywność, należy włączyć funkcję Szybkie zamrażanie co najmniej 24 godziny przed umieszczeniem żywności w urządzeniu.

1. Naciskać przycisk **5** Funkcja, aż zacznie migać wskaźnik Szybkie zamrażanie.
2. Nacisnąć przycisk **4** OK, aby potwierdzić wybór.

Wskaźnik Szybkie zamrażanie jest widoczny. Funkcja Szybkie zamrażanie wyłącza się automatycznie po 52 godzinach. Funkcję można również wyłączyć, powtarzając tę procedurę, aż wyłączy się wskaźnik Szybkie zamrażanie, lub naciskając przyciski temperatury **2** i **3**, i ustawiając inną temperaturę w zamrażarce.

Funkcja Blokada uruchomienia

1. Naciskać przycisk **5** Funkcja, aż zacznie migać wskaźnik Blokada uruchomienia.
2. Nacisnąć przycisk **4** OK, aby potwierdzić wybór.

Wskaźnik Blokada uruchomienia jest widoczny.

Aby wyłączyć funkcję Blokada uruchomienia, należy powtórzyć procedurę, aż zniknie wskaźnik Blokada uruchomienia.

Funkcja Chłodzenie napojów

1. Naciskać przycisk **5** Funkcja, aż zacznie migać wskaźnik Chłodzenie napojów.

Minutnik będzie przez kilka sekund wskazywał ustawioną wartość (30 minut).

2. Za pomocą przycisków regulacji temperatury **2**, **3** zmienić ustawienie minutnika w zakresie od 1 do 90 minut.
3. Nacisnąć przycisk **4** OK, aby potwierdzić wybór.

Wskaźnik Chłodzenie napojów jest widoczny. Zacznie migać wskazanie minutnika (min). Po zakończeniu odliczania czasu wskaźnik „0 min” zacznie migać i włączy się sygnał dźwiękowy. Należy wtedy wyjąć z urządzenia produkty umieszczone w nim w celu schłodzenia i nacisnąć przycisk **4** OK, aby wyłączyć sygnał dźwiękowy i zakończyć działanie funkcji.

Aby wyłączyć funkcję w dowolnej chwili podczas odliczania czasu, należy powtórzyć opisane wyżej czynności, aż zniknie symbol Chłodzenie napojów.

Funkcja Wentylator chłodzący

1. Naciskać przycisk **5** Funkcja, aż zacznie migać wskaźnik Wentylator chłodzący.
2. Nacisnąć przycisk **4** OK, aby potwierdzić wybór.

Wskaźnik Wentylator chłodzący jest widoczny.

Aby wyłączyć tę funkcję, należy powtórzyć opisane wyżej czynności, aż zniknie wskaźnik Wentylator chłodzący.

Włączenie funkcji Wentylator chłodzący powoduje wzrost zużycia energii.

Zamrażanie i przechowywanie zamrożonej żywności

Przy pierwszym uruchomieniu lub po dłuższym okresie wyłączenia należy włączyć urządzenie oraz funkcję Szybkie zamrażanie i odczekać co najmniej 3 godziny przed umieszczeniem produktów w komorze.

W celu zamrożenia świeżej żywności, należy włączyć funkcję Szybkie zamrażanie co najmniej 24 godziny przed umieszczeniem żywności przeznaczanej do zamrożenia w komorze zamrażarki.

Przechowywać świeżą żywność rozłożoną równomiernie w pierwszej komorze lub szufladzie od góry.

Maksymalna ilość żywności, jaką można zamrozić w ciągu 24 godzin bez dodawania kolejnych porcji świeżej żywności, jest podana na tabliczce znamionowej (naklejce znajdującej się wewnątrz urządzenia).



Aby przechować większą ilość żywności, należy wyjąć wszystkie szuflady i umieścić produkty na półkach.

Należy zachować co najmniej 15 mm wolnej przestrzeni między drzwiami a żywnością.



UWAGA! Jeżeli dojdzie do przypadkowego rozmrożenia żywności, np. na skutek awarii zasilania, która trwała dłużej, niż podano na tabliczce znamionowej dla parametru „czas utrzymywania temperatury bez zasilania”, należy szybko spożyć rozmrożoną żywność lub niezwłocznie ją ugotować, schłodzić i ponownie zamrozić.

Wskazówki i porady

- Komora zamrażarki jest oznaczona symbolem .
- Odpowiednie ustawienie temperatury, które zapewnia właściwe warunki do przechowywania zamrożonej żywności, to wartość niższa lub równa -18°C. Wyższa temperatura wewnątrz urządzenia może prowadzić do skrócenia czasu przechowywania.
- Cała komora zamrażarki jest przystosowana do przechowywania zamrożonych produktów spożywczych.
- Komora świeżej żywności jest oznaczona (na tabliczce znamionowej) symbolem .
- By szybciej schłodzić produkty zaleca się włączyć wentylator. Patrz „Funkcja Wentylator chłodzący”. Włączenie systemu Wentylator chłodzący pozwala uzyskać bardziej równomierną temperaturę wewnętrzną.

Rozwiązywanie problemów

Przed użyciem urządzenia należy zapoznać się z „Listą kontrolną”. Jeśli wystąpi problem z urządzeniem należy zapoznać się z rozdziałem „Rozwiązywanie problemów” w

pełnej wersji instrukcji obsługi dostępnej na stronie: www.ikea.com.

Dane techniczne

Kod QR znajdujący się na etykiecie dołączonej do urządzenia z oznaczeniem klasy energetycznej zawiera łącze do strony internetowej z informacją o parametrach urządzenia z bazy danych UE EPREL. Etykieta z oznaczeniem klasy energetycznej wraz instrukcją obsługi i innymi dokumentami dostarczonymi z urządzeniem należy

zachować do ewentualnego wykorzystania w przyszłości.

Informacje te można również znaleźć w bazie danych EPREL klikając łącze <https://eprel.ec.europa.eu> i podając nazwę modelu oraz numer produktu z tabliczki znamionowej urządzenia.

Szczegółowe informacje na temat etykiety z oznaczeniem klasy energetycznej można

znaleźć na witrynie internetowej www.theenergylabel.eu.

Informacja dla instytucji wykonujących testy

Instalacja i przygotowanie urządzenia do weryfikacji pod względem wymogów Ekoprojektu mają być zgodne z normą EN 62552. Wymagania dotyczące wentylacji, wymiary wnęki i minimalny prześwit z tyłu muszą być zgodne z wytycznymi ujętymi w instrukcji obsługi w Instalacja rozdziale. Więcej informacji, w tym dotyczących sposobu załadunku, można uzyskać, kontaktując się z producentem.

Descrição do produto

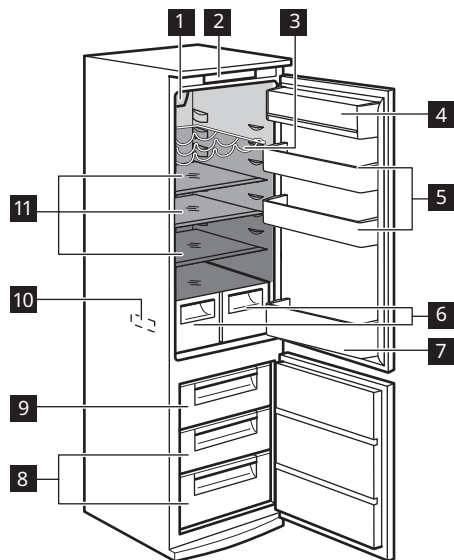

- 1 Refrigeração ventilada com luz LED
- 2 Painel de comandos
- 3 Prateleira para garrafas
- 4 Compartimento para laticínios com tampa
- 5 Prateleiras da porta
- 6 Gavetas de legumes
- 7 Prateleira para garrafas com suporte
- 8 Gavetas do congelador

- 9 Gaveta de congelação
 - 10 Placa de classificação
 - 11 Prateleiras de vidro
- Zona menos fria
 Zona de temperatura intermédia
 Zona mais fria

Indicador de temperatura

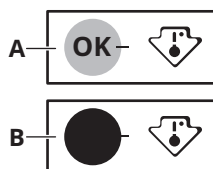



O frigorífico está equipado com um indicador de temperatura para ajudar a garantir o correto armazenamento dos alimentos. O símbolo na parede lateral do aparelho indica a área mais fria do frigorífico.

Se OK for exibido (A), coloque alimentos frescos na área indicada com o símbolo, caso contrário (B), aguarde pelo menos 12 horas e confirme se está OK (A).

Se continuar a não estar OK (B), regule o controlo da definição para uma regulação mais fria.

Instalação

-  **AVISO!** Consulte os capítulos de Segurança.
-  **AVISO!** Consulte o documento de instruções de instalação para instalar o seu aparelho.

-  **AVISO!** Fixe o aparelho de acordo com o documento de instruções de instalação para evitar um risco de instabilidade do aparelho.

Localização

Este aparelho deve ser instalado numa posição seca e bem ventilada no interior. Não instale o aparelho na proximidade de fontes de calor (forno, salamandras, radiadores, fogões ou placas de indução) ou num local com luz solar direta.

Este aparelho está previsto para ser usado numa temperatura ambiente entre 10°C a 43°C.

i O funcionamento correto do aparelho é garantido apenas no intervalo de temperaturas especificado.

i No caso de dúvidas sobre o posicionamento para instalação do aparelho, contactar o revendedor, o nosso serviço de apoio a clientes ou o Centro de Assistência Técnica Autorizado mais próximo.

i Deve haver espaço suficiente para permitir desligar o aparelho da corrente elétrica. A ficha deve estar facilmente acessível depois da instalação.

Lista de verificação de inspeção



Siga a lista de verificação de inspeção antes de utilizar o seu aparelho. Se alguma resposta for “NÃO”, cumpra a ação relevante. Não se esqueça de escrever o número de série do produto e o número do produto, conforme necessário, e anexar o seu recibo a esta página.

Número de série do produto (Ser. No.):

.....

Número do artigo do produto (Art. No.):

.....

Data de compra:

.....

Art. No.

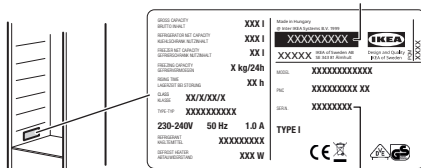

Ser. No.

A verificar	Se a resposta for NÃO
Certifique-se de que as juntas à volta da porta vedam bem quando a porta está fechada.	Consulte as instruções de montagem – alinhamento da porta.
Verifique se não existe qualquer colisão entre peças/móveis enquanto abre e fecha a porta.	Consulte as instruções de montagem – alinhamento da porta.
Instale o aparelho na estrutura encastada.	Siga as instruções de montagem para uma instalação adequada.
Certifique-se de que, na primeira instalação ou após a alteração da porta, o aparelho fica na vertical durante pelo menos 4 horas antes de ser ligado à alimentação elétrica.	Aguarde 4 horas antes de ligar o aparelho à corrente elétrica.

Primeira utilização

Limpeza do interior

Antes de utilizar o aparelho pela primeira vez, limpe o interior e todos os acessórios internos com água morna e detergente neutro, para remover o cheiro típico de um produto novo, e seque minuciosamente.

- ⚠ CUIDADO!** Não utilize detergentes, pós abrasivos, cloro ou produtos de limpeza à base de óleos, porque estes produtos danificam o acabamento.

- ⚠ CUIDADO!** Os acessórios e as peças deste aparelho não podem ser lavados na máquina de lavar loiça.

Painel de comandos

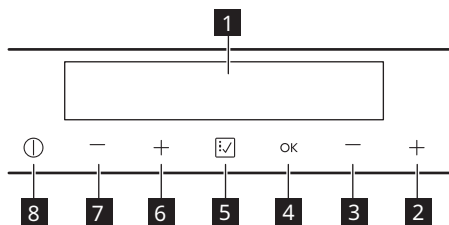

- 1** Visor
- 2** Botão de aumento da temperatura do congelador
- 3** Botão de diminuição da temperatura do congelador
- 4** Botão OK
- 5** Botão Função
- 6** Botão de aumento da temperatura do frigorífico
- 7** Botão de diminuição da temperatura do frigorífico
- 8** Botão ON/OFF

Para alterar o som predefinido dos botões, prima simultaneamente os botões **5** Função e de diminuição da temperatura do frigorífico **7** durante alguns segundos. Para reverter a alteração, repita o procedimento.

Os indicadores de temperatura apresentam a temperatura predefinida.

Ligar

1. Ligue a ficha na tomada elétrica.
2. Prima o botão **8** ON/OFF se o visor estiver desligado.

Desligar

Prima o botão **8** ON/OFF durante 3 segundos.

O visor desliga-se.

Para desligar o aparelho da alimentação elétrica, desligue a ficha da tomada elétrica.

Visor

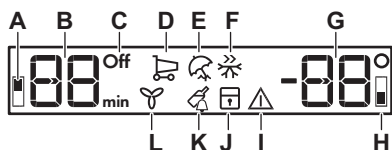

- A. Indicador do compartimento do frigorífico
- B. Indicador de temperatura do frigorífico e temporizador
- C. Indicador Off do frigorífico
- D. Indicador de função Compras
- E. Indicador de função Férias
- F. Indicador de função Congelação Rápida
- G. Indicador de temperatura do congelador
- H. Indicador do compartimento do congelador
- I. Indicador de alarme
- J. Indicador de função de Bloqueio para Crianças
- K. Indicador de função Arrefecimento de Garrafas
- L. Indicador de função Refrigeração ventilada

Ligar e desligar o compartimento do frigorífico

Para ligar o compartimento do frigorífico, prima um dos botões da temperatura do frigorífico.

Para desligar apenas o compartimento do frigorífico mantendo o congelador ligado:

1. Toque no botão **5** Função repetidamente até que o indicador do compartimento do frigorífico pisque. O indicador Off do frigorífico e o indicador do compartimento do frigorífico piscam. O indicador de temperatura do frigorífico apresenta travessões.
2. Prima o botão **4** OK para confirmar. O indicador Off do frigorífico e o indicador do frigorífico ficam intermitentes.

Regulação da temperatura

Defina a temperatura premindo os reguladores de temperatura \pm . Os

indicadores de temperatura mostram a temperatura definida.

A temperatura selecionada é:

- +4°C para o frigorífico
- -18°C para o congelador

A temperatura definida é atingida em 24 horas. Depois de um corte de energia, a temperatura definida permanece memorizada.

Compras Função

1. Prima o botão **5** Função até que o indicador Compras pisque.
2. Prima o botão **4** OK para confirmar. O indicador Compras aparece. A ventoinha ativa automaticamente a duração da função. A função pára automaticamente aproximadamente após 6 horas. Também pode desativar a função repetindo o procedimento até que o indicador Compras se apague ou premindo os botões **6**, **7** temperatura, e definindo uma temperatura diferente do frigorífico.

Férias Função

1. Prima o botão **5** Função até que o indicador Férias pisque.

O indicador de temperatura do frigorífico apresenta a temperatura definida.

2. Prima o botão **4** OK para confirmar. O indicador Férias aparece.

A função desliga-se após a selecção de uma temperatura diferente do frigorífico.

Congelação Rápida Função

Para congelar alimentos frescos, ative a função Congelação Rápida pelo menos 24 horas antes de colocar os alimentos no aparelho.

1. Prima o botão **5** Função até que o indicador Congelação Rápida pisque.

2. Prima o botão **4** OK para confirmar. O indicador Congelação Rápida aparece.

A função Congelação Rápida para automaticamente após 52 horas. Também pode desativar a função repetindo o procedimento até que o indicador Congelação Rápida se apague ou premindo os botões **2**, **3** temperatura, e definindo uma temperatura diferente do congelador.

Bloqueio para crianças Função

1. Prima o botão **5** Função até que o indicador Bloqueio para crianças pisque.

2. Prima o botão **4** OK para confirmar. O indicador Bloqueio para crianças aparece. Para desativar a Função Bloqueio para crianças, repita o procedimento até que o indicador Bloqueio para crianças desapareça.

Arrefecimento de Garrafas Função

1. Prima o botão **5** Função até que o indicador Arrefecimento de Garrafas pisque.

O temporizador apresenta o valor definido (30 minutos) durante alguns segundos.

2. Prima os botões de temperatura **2**, **3** para alterar o valor definido do temporizador para entre 1 e 90 minutos.

3. Prima o botão **4** OK para confirmar. O indicador Arrefecimento de Garrafas aparece.

O temporizador começa a piscar (min).

No fim da contagem decrescente, o indicador "0 min" pisca e o aparelho emite um aviso sonoro. Nessa altura, retire os produtos que foram colocados no aparelho para arrefecer e prima o botão **4** OK para desligar o som e terminar a função.

Para desativar a função em qualquer momento durante a contagem decrescente, repita a ação até que o indicador Arrefecimento de Garrafas desapareça.

Refrigeração ventilada Função

1. Prima o botão **5** Função até que o indicador Refrigeração ventilada pisque.

2. Prima o botão **4** OK para confirmar. O indicador Refrigeração ventilada aparece. Para desativar esta função, repita a ação até que o Refrigeração ventilada indicador desapareça.

A ativação da função Refrigeração ventilada aumenta o consumo de energia.

Congelação e armazenamento de alimentos congelados

Quando ativar o aparelho pela primeira vez ou após um período sem utilização, e antes de colocar os produtos no compartimento, deixe o aparelho funcionar durante pelo

menos 3 horas com a função Congelação Rápida ativada.

Para congelar alimentos frescos ative a função Congelação Rápida pelo menos 24

horas antes de colocar os alimentos a congelar no compartimento do congelador.

Guarde os alimentos frescos uniformemente distribuídos no primeiro compartimento ou gaveta da parte superior.

A quantidade máxima de alimentos que podem ser congelados sem acrescentar outros alimentos durante 24 horas está especificada na placa de classificação (um rótulo situado no interior do aparelho).



Se armazenar grandes quantidades de alimentos, retire todas as gavetas e coloque os alimentos nas prateleiras.

Mantenha os alimentos a mais de 15 mm da porta.



CUIDADO! Em caso de descongelação acidental, por exemplo, devido a uma falha de energia, se a energia faltar durante mais tempo do que o indicado na placa de classificação em "Tempo de autonomia", os alimentos descongelados têm de ser consumidos rapidamente ou cozinhados imediatamente, arrefecidos e novamente congelados.

Sugestões e conselhos

- O compartimento do congelador é o assinalado com .
- A regulação de uma boa temperatura que assegura a preservação de produtos alimentares congelados deve ser igual ou inferior a -18 °C.
A regulação de uma temperatura mais alta no interior do aparelho pode levar a uma duração mais curta.
- Todo o compartimento do congelador é adequado ao armazenamento de produtos alimentares congelados.
- A gaveta de alimentos frescos é a indicada (na placa de características) com .
- Para acelerar o arrefecimento dos artigos, aconselha-se que ative a ventoinha. Consulte "Função Refrigeração ventilada". A ativação de Refrigeração ventilada permite uma maior homogeneização das temperaturas internas.

Resolução de problemas

Certifique-se de que consulta a "Lista de verificação de inspeção" antes de utilizar o aparelho. Se tiver um problema com o seu aparelho, consulte o capítulo "Resolução de

problemas" na versão completa do Manual do Utilizador disponível em: www.ikea.com.

Informação técnica

O código QR na etiqueta de energia fornecida com o aparelho disponibiliza-lhe uma ligação da web para a informação relacionada com o desempenho do aparelho na base de dados da EU EPREL. Mantenha a etiqueta de energia para consulta

juntamente com o manual do utilizador e todos os outros documentos disponibilizados com este aparelho.

É também possível encontrar a mesma informação na EPREL utilizando a ligação

<https://eprel.ec.europa.eu> e o nome do modelo e o número do produto que se encontra na placa de classificação do aparelho.

Consulte a ligação www.theenergylabel.eu para obter informação detalhada sobre a etiqueta de energia.

Informação para institutos de teste

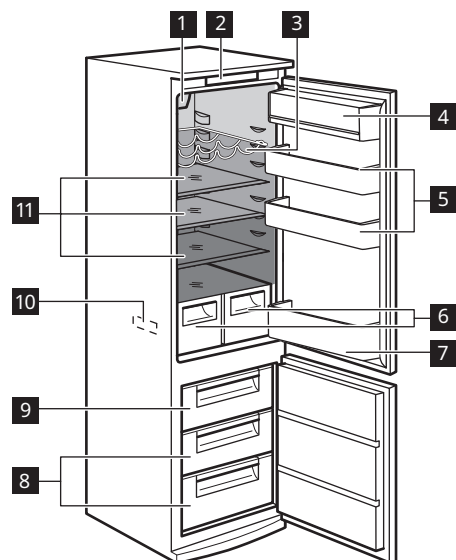

A instalação e preparação do aparelho para qualquer verificação EcoDesign deve estar em conformidade com EN 62552. Os requisitos de ventilação, dimensões de encaixe e folgas traseiras mínimas deverão ser conforme declarado neste Manual do Utilizador no Capítulo Instalação. Contacte o fabricante para quaisquer informações adicionais, incluindo planos de carga.

Descripción del producto



- 1 Ventilador de refrigeración con piloto LED
- 2 Panel de mandos
- 3 Estante botellero
- 4 Compartimento de productos lácteos con tapa
- 5 Estantes de puerta
- 6 Cajones para verduras
- 7 Estante botellero con soporte

- 8 Cajones del congelador
- 9 Cajón de congelación
- 10 Placa de características
- 11 Estantes de cristal

-  Zona menos fría
-  Zona de temperatura intermedia
-  Zona más fría

Indicador de temperatura

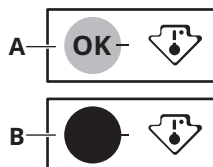



Para almacenar correctamente los alimentos, el frigorífico dispone de indicador de temperatura. El símbolo en la pared lateral del aparato indica una zona más fría del frigorífico.

Si OK aparece (A), coloque los alimentos frescos en el área indicada por el símbolo, si no, (B) espere al menos 12 horas y compruebe si aparece OK (A).

Si todavía no aparece OK (B), ajuste el control de configuración a un ajuste más frío.

Instalación



-  **ADVERTENCIA!** Consulte los capítulos sobre seguridad.
-  **ADVERTENCIA!** Consulte el documento de instrucciones de instalación para instalar su aparato.

-  **ADVERTENCIA!** Fije el aparato de acuerdo con las instrucciones de instalación para evitar el riesgo de inestabilidad.

Ubicación

Este aparato debe instalarse en una ubicación interior seca y bien ventilada. No debes instalar el aparato en las proximidades de fuentes de calor (horno, estufas, radiadores, cocinas o fogones) ni en un lugar con luz solar directa.

Este aparato está destinado a ser utilizado a una temperatura ambiente que oscila entre 10°C y 43°C.

-  Solo se puede garantizar el correcto funcionamiento del aparato dentro del rango de temperatura especificado.
-  Si tiene cualquier duda respecto al lugar de instalación del aparato, consulte al vendedor, a nuestro servicio de atención al cliente o al centro de servicio autorizado más cercano.
-  Puede que en algún momento sea necesario desconectar el aparato de la toma de corriente. Por lo que el enchufe debe quedar accesible tras la instalación del aparato.

Lista de comprobación de inspección



Siga la lista de comprobación de inspección antes de utilizar el aparato. Si cualquier respuesta es "NO", realice la acción correspondiente. Recuerde anotar el número de serie del producto y el número de artículo según sea necesario y adjunte su recibo a esta página.

Número de serie del producto (Ser. No.):

.....

Número de artículo del producto (Art. No.):

.....

Fecha de compra:

.....

Art. No.

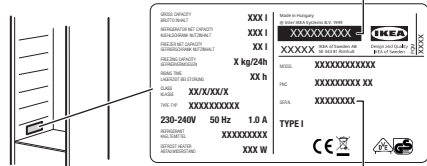

Ser. No.

Para comprobar	Si la respuesta es NO
Asegúrese de que la junta selle completamente la puerta cuando esta esté cerrada.	Consulte las instrucciones de montaje: alineación de la puerta.
Compruebe que no haya choque entre piezas o muebles al abrir y cerrar la puerta.	Consulte las instrucciones de montaje: alineación de la puerta.
Instale el aparato en la estructura integrada.	Siga las instrucciones de montaje para la instalación correcta.
Asegúrese de que en la primera instalación o después de invertir la puerta, el aparato se mantiene en posición vertical durante al menos 4 horas antes de conectarlo a la alimentación eléctrica.	Espere 4 horas antes de conectar el aparato a la alimentación eléctrica.

Primer uso

Limpeza del interior

Antes de utilizar el aparato por primera vez, lave su interior y todos los accesorios internos con agua templada y jabón neutro para eliminar el típico olor de los productos nuevos. A continuación, seque todo bien.

- ⚠ PRECAUCIÓN!** No utilice detergentes, polvos abrasivos ni limpiadores a base de cloro o aceite, ya que podrían dañar el acabado.

- ⚠ PRECAUCIÓN!** Los accesorios y las piezas del aparato no deben lavarse en el lavavajillas.

Panel de control

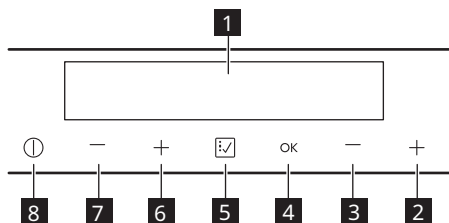

- 1** Pantalla
- 2** Tecla de calentamiento de temperatura del congelador
- 3** Tecla de enfriamiento de temperatura del congelador
- 4** Tecla OK
- 5** Tecla Función
- 6** Tecla de calentamiento de temperatura del frigorífico
- 7** Tecla de enfriamiento de temperatura del frigorífico
- 8** ON/OFF botón

Para cambiar el sonido predeterminado de los botones, pulse simultáneamente el botón **5** Función y el botón de enfriamiento de temperatura del frigorífico **7** durante unos segundos. Para revertir el cambio, repita el procedimiento.

Los indicadores de temperatura muestran la temperatura programada por defecto.

Encendido

1. Enchufe el aparato a la toma de corriente.
2. Pulsa el **8** ON/OFF botón si la pantalla está apagada.

Apagado

Pulse **8** ON/OFF durante 3 segundos. La pantalla se apaga. Para desconectar el aparato de la corriente, desconecte el enchufe de la toma de corriente.

Pantalla

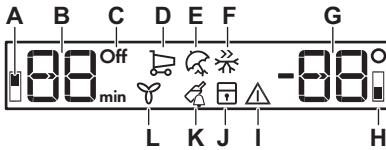

- A. Indicador del compartimento frigorífico
- B. Indicador de temperatura del frigorífico e indicador de temporizador
- C. Indicador Off del frigorífico
- D. Indicador de función Compra
- E. Indicador de función Vacaciones
- F. Indicador de función Congelación rápida
- G. Indicador de temperatura del congelador
- H. Indicador del compartimento congelador
- I. Indicador de alarma
- J. Indicador de la función Bloqueo seguridad.
- K. Indicador de función Enfriamiento de botellas
- L. Indicador de función Ventilador de refrigeración

Cómo encender y apagar el compartimento frigorífico

Para encender el compartimento frigorífico, pulsa una de los botones de temperatura del frigorífico.

Para apagar solo el compartimento frigorífico manteniendo el congelador encendido:

1. Pulse el botón **5** Función repetidamente hasta que el indicador del compartimento frigorífico parpadee. El indicador Off del frigorífico y el indicador del compartimento frigorífico parpadean. El indicador de temperatura del frigorífico muestra guiones.
2. Pulsa el botón **4** OK para confirmar. El indicador Off del frigorífico aparece y el compartimento de frigorífico se apaga.

Regulación de temperatura

Ajuste la temperatura pulsando los reguladores de temperatura **+** **-**. Los indicadores de temperatura muestran la temperatura ajustada.

La temperatura recomendada es:

- +4 °C para el frigorífico
- -18 °C para el congelador

La temperatura ajustada se alcanza en un plazo de 24 horas. Después de un corte del suministro eléctrico, la temperatura ajustada permanece almacenada.

Compra Función 

1. Pulse el botón **5** Función hasta que el indicador Compra parpadee.
2. Pulsa la tecla **4** OK para confirmar. Aparece el indicador Compra. El ventilador se activa automáticamente durante la duración de la función. Esta función se detiene automáticamente después de unas 6 horas. Puede desactivar la función antes de que finalice automáticamente repitiendo el procedimiento hasta que el indicador Compra se apague. Como alternativa, puede pulsar **6**, **7**, los botones de temperatura y ajustar una temperatura diferente en el frigorífico.

Vacaciones Función

1. Pulse el botón **5** Función hasta que el indicador Vacaciones parpadee.

El indicador de temperatura del frigorífico muestra la temperatura programada.

2. Pula la tecla **4** OK para confirmar. Aparece el indicador Vacaciones.

La función se apaga tras seleccionar una temperatura programada diferente.

Congelación rápida Función

Para congelar alimentos frescos, activa la función Congelación rápida al menos 24 horas antes de introducir los alimentos en el aparato.

1. Pulse el botón **5** Función hasta que el indicador Congelación rápida parpadee.

2. Pula la tecla **4** OK para confirmar. Aparece el indicador Congelación rápida.

La función Congelación rápida se detiene automáticamente después de 52 horas. También puede desactivar la función antes de que finalice automáticamente repitiendo el procedimiento hasta que el indicador Congelación rápida se apague. Como

alternativa, puede pulsar **2**, **3**, los botones de temperatura y ajustar una temperatura diferente en el congelador.

Bloqueo de seguridad Función

1. Pulse el botón **5** Función hasta que el indicador Bloqueo de seguridad parpadee.

2. Pula la tecla **4** OK para confirmar. Aparece el indicador Bloqueo de seguridad.

Para desactivar la función Bloqueo de seguridad, repita el procedimiento hasta que desaparezca el indicador Bloqueo de seguridad.

Enfriamiento de botellas Función

1. Pulse el botón **5** Función hasta que el indicador Enfriamiento de botellas parpadee.

El temporizador muestra el valor ajustado (30 minutos) durante unos segundos.

2. Pula los botones **2** **3** de temperatura para cambiar el valor del temporizador entre 1 y 90 minutos.

3. Pula la tecla **4** OK para confirmar. Aparece el indicador Enfriamiento de botellas.

El temporizador empieza a parpadear (min). Al terminar la cuenta atrás, el indicador "0 min" parpadea y suena la alarma. En ese momento, retira los productos que se colocaron en el aparato para enfriar y pulsa el botón **4** OK para apagar el sonido y terminar la función.

Para desactivar la función en cualquier momento durante la cuenta atrás, repite los pasos hasta que desaparezca el indicador Enfriamiento de botellas.

Ventilador de refrigeración Función

1. Pulse el botón **5** Función hasta que el indicador Ventilador de refrigeración parpadee.

2. Pula la tecla **4** OK para confirmar. Aparece el indicador Ventilador de refrigeración.

Para desactivar esta función, repite el procedimiento hasta que el Ventilador de refrigeración indicador desaparezca.

La activación de esta función Ventilador de refrigeración incrementa el consumo de energía.

Congelación y almacenamiento de alimentos congelados

Al activar un aparato por primera vez o después de un periodo sin uso, déjelo en

marcha al menos durante 3 horas antes de colocar productos en el compartimento con la función Congelación rápida encendida.

Para congelar alimentos frescos, active la Congelación rápida función al menos 24 horas antes de introducir los alimentos en el compartimento congelador.

Guarde los alimentos frescos distribuidos uniformemente en el primer compartimento o cajón desde la parte superior.

La cantidad máxima de alimentos que pueden congelarse sin añadir otros alimentos frescos durante 24 horas, se indica en la placa de datos técnicos (una etiqueta situada en el interior del aparato).



Si se van a guardar cantidades grandes de alimentos, retire todos los cajones y coloque la comida en estantes.

Todos los alimentos deben estar como mínimo a 15 mm de la puerta.



PRECAUCIÓN! En caso de que se produzca una descongelación accidental, por ejemplo, por un corte del suministro eléctrico, si la interrupción ha sido más prolongada que el valor indicado en la placa de características bajo el "tiempo de elevación", los alimentos descongelados se deben consumir rápidamente o cocinar de inmediato y luego volverse a congelar.

Consejos

- El compartimento congelador es el marcado con .
- Un buen ajuste de la temperatura que garantice la conservación de los alimentos congelados es una temperatura inferior o igual a -18 °C. Una temperatura más alta en el interior del aparato puede reducir la vida útil.
- Todo el compartimento congelador es adecuado para el almacenamiento de alimentos congelados.
- El compartimento de alimentos frescos es el marcado (en la placa de características) con .
- Para acelerar el enfriamiento de los productos, se recomienda encender el ventilador. Consulta "Función Ventilador de refrigeración". La activación de Ventilador de refrigeración permite una mayor homogeneización de las temperaturas internas.

Solución de problemas

Asegúrate de verificar la "Lista de inspección" antes de utilizar el aparato. Si tiene algún problema con el aparato, consulte el capítulo "Solución de problemas"

en la versión completa del manual del usuario disponible en: www.ikea.com.

Datos técnicos

El código QR de la etiqueta energética suministrada con el aparato proporciona un enlace web a la información relacionada con

el rendimiento del aparato en la base de datos de EU EPREL. Guarde la etiqueta energética como referencia junto con el

manual de usuario y todos los demás documentos que se proporcionan con este aparato.

También puede encontrar la misma información en EPREL accediendo desde el enlace <https://eprel.ec.europa.eu> e introduciendo el nombre del modelo y el

número de producto que se encuentran en la placa de datos técnicos del aparato.

Consulte el enlace www.theenergylabel.eu para obtener información detallada sobre la etiqueta energética.

Información para institutos de pruebas

La instalación y la preparación del aparato para cualquier verificación de EcoDesign deberá cumplir con EN 62552. Los requisitos de ventilación, las dimensiones de los huecos y las distancias mínimas traseras serán los indicados en el Capítulo Instalación de este manual de usuario. Por favor, póngase en contacto con el fabricante para cualquier otra información adicional, incluyendo los planos de carga.



222380455-A-402022

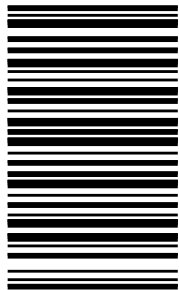

© Inter IKEA Systems B.V. 2022

21552

AA-2342616-1