

DJUPFRYSA

GB

NL

FR

DE

IT

PT

ES



Design and Quality
IKEA of Sweden

ENGLISH	4
NEDERLANDS	11
FRANÇAIS	19
DEUTSCH	33
ITALIANO	44
PORTUGUÊS	52
ESPAÑOL	60

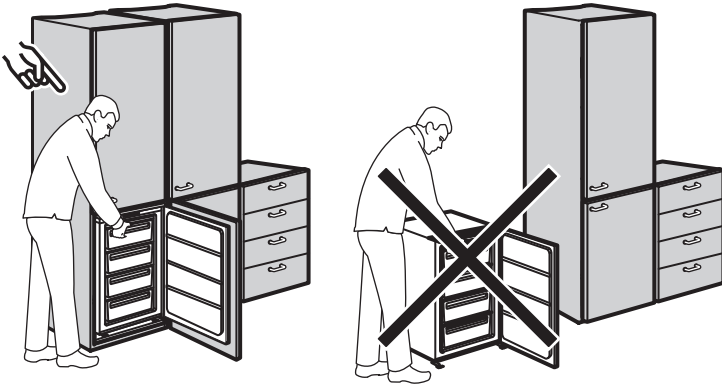
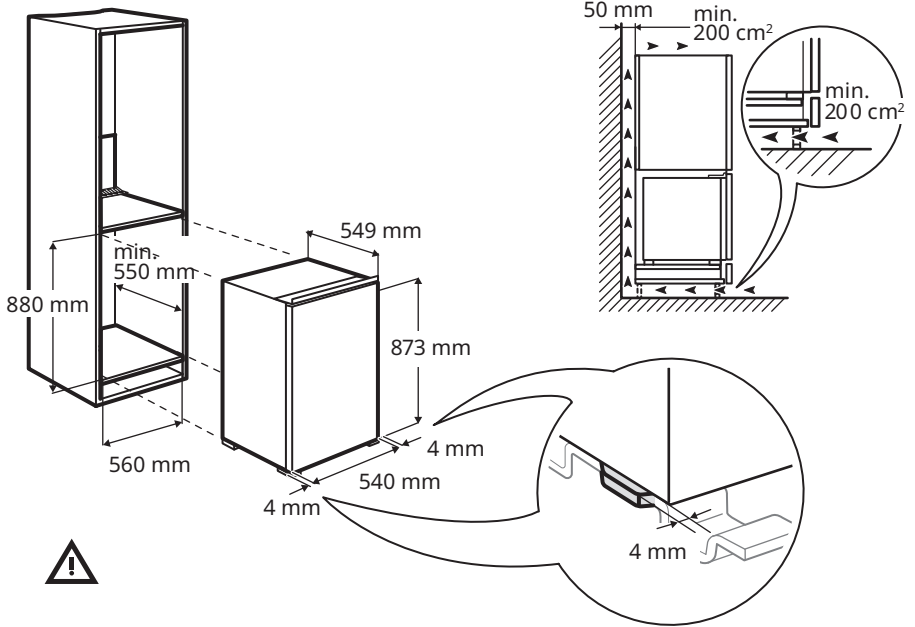

Safety Information

Before the installation and use of the appliance, carefully read the supplied instructions. The manufacturer is not responsible for any injuries or damage that are the result of incorrect installation or usage. Always keep the instructions in a safe and accessible location for future reference.

SAFETY WARNINGS

⚠ This appliance can be used by children aged from 8 years and above and persons with reduced physical, sensory or mental capabilities or lack of experience and knowledge if they have been given supervision or instruction concerning the use of the appliance in a safe way and understand the hazards involved. Children aged from 3 to 8 years are allowed to load and unload the appliance provided that they have been properly instructed. This appliance may be used by persons with very extensive and complex disabilities provided that they have been properly instructed. Children of less than 3 years of age should be kept away from the appliance unless continuously supervised. Children must not play with the appliance. Children shall not carry out cleaning and user maintenance of the appliance without supervision.

⚠ WARNING: Keep ventilation openings, in the appliance enclosure or in the built-in structure, clear of obstruction.

⚠ WARNING: Do not use mechanical devices or other means to accelerate the defrosting process, other than those recommended by the manufacturer.

⚠ WARNING: Do not damage the refrigerant circuit.

⚠ WARNING: Do not use electrical appliances inside the food storage compartments of the appliance, unless they are of the type recommended by the manufacturer.

⚠ WARNING: When positioning the appliance, ensure the supply cord is not trapped or damaged.

⚠ This appliance is intended to be used in household and similar applications such as: staff kitchen areas in shops, offices and other working environments; farm houses; by clients in hotels, motels, bed & breakfast and other residential environments.

⚠ If the supply cord is damaged, it must be replaced by the manufacturer, the Authorised Service Centre or similarly qualified persons in order to avoid a hazard.

⚠ To avoid contamination of food respect the following instructions: do not open the door for long periods, clean regularly surfaces that can come in contact with food and accessible drainage systems.

⚠ Do not use water spray and steam to clean the appliance. Clean the appliance with a moist soft cloth. Only use neutral detergents. Do not use abrasive products, abrasive cleaning pads, solvents or metal objects.

⚠ When the appliance is empty for long period, switch it off, defrost, clean, dry and leave the door open to prevent mould from developing within the appliance.

⚠ Do not store explosive substances such as aerosol cans with a flammable propellant in this appliance.

Permitted use

⚠ Do not use the appliance outdoors.

⚠ Do not put electrical appliances (e.g. ice cream makers) in the appliance unless they are stated applicable by the manufacturer. Do not put soft drinks in the freezer compartment. This will create pressure on the drink container.

⚠ If damage occurs to the refrigerant circuit, make sure that there are no flames and sources of ignition in the room. Ventilate the room.

⚠ Do not let hot items to touch the plastic parts of the appliance. Do not put flammable products or items that are wet with flammable products in, near or on the appliance.

⚠ Do not touch the compressor or the condenser - risk of burns.

⚠ Do not remove or touch items from the freezer compartment if your hands are wet or damp. Do not freeze again food that has been thawed. Wrap the food in any food contact material before putting it in the freezer compartment.

Installation

⚠ The appliance must be handled and installed by two or more persons - risk of injury. Use protective gloves to unpack and install - risk of cuts.

⚠ Installation, including water supply (if any) and electrical connections, and repairs must be carried out by a qualified technician. Follow the installation instructions supplied with the appliance. Remove all the packaging and make sure that it has not been damaged during transport. In the event of problems, contact the dealer or your nearest Authorised Service Centre. Do not install or use a damaged appliance.

⚠ Do not use the appliance before installing it in the built-in structure.

⚠ Install the appliance in a safe and suitable place that meets installation requirements. Ensure that the appliance is switched off and disconnected from the power supply before performing any

maintenance operation - risk of electric shock. Only activate the appliance when the installation has been completed.

⚠ Carry out all cabinet cutting works before fitting the appliance in the furniture and remove all wood chips and sawdust. Make sure the air ventilation around the appliance.

⚠ Do not install the appliance close to radiators or cookers, ovens or hobs. Do not expose the appliance to the rain. Do not install the appliance where there is direct sunlight. Do not install this appliance in areas that are too humid or too cold.

⚠ At first installation or after reversing the door wait at least 4 hours before connecting the appliance to the power supply. This is to allow the oil to flow back in the compressor.

⚠ When you move the appliance, lift it by the front edge to avoid scratching the floor.

Electrical warnings

⚠ Make sure that the parameters on the rating plate are compatible with the electrical ratings of the mains power supply.

⚠ Do not use extension leads, multiple sockets or adapters. The appliance must be earthed. Always use a correctly installed shockproof socket. The electrical components must not be accessible to the user after installation. The mains cable must stay below the level of the mains plug. Do not operate this appliance if it has a damaged power cable or plug, if it is not working properly, or if it has been damaged or dropped.

⚠ Make sure not to cause damage to the electrical components (e.g. mains plug, mains cable, compressor). Contact the Authorised Service Centre or an electrician to change the electrical components.

⚠ Connect the mains plug to the mains socket only at the end of the installation. Make sure that there is access to the mains plug after the installation. Do not pull the mains cable to disconnect the appliance. Always pull the mains plug.

⚠ To replace the power cable or the internal lighting, contact the Authorised Service Centre.

⚠ Concerning the lamp(s) inside this product and spare part lamps sold separately: These lamps are intended to withstand extreme physical conditions in household appliances, such as temperature, vibration, humidity, or are intended to signal information about the operational status of the appliance. They are not intended to be used in other applications and are not suitable for household room illumination.

Environmental concerns

SAFETY WARNINGS



WARNING! The appliance contains flammable gas, isobutane (R600a), a natural gas with a high level of environmental compatibility. Be careful not to cause damage to the refrigerant circuit containing isobutane. Only a qualified person must do the maintenance and the recharging of the unit.

Regularly examine the drain of the appliance and if necessary, clean it. If the drain is blocked, defrosted water collects in the bottom of the appliance.

The appliance contains a bag of desiccant. Please dispose of it immediately.

DISPOSAL OF PACKAGING MATERIALS

Recycle materials with the symbol Put the packaging in relevant containers to recycle it.

SCRAPPING OF HOUSEHOLD APPLIANCES

Help protect the environment and human health by recycling waste of electrical and electronic appliances. Do not dispose of appliances marked with the symbol with the household waste. Return the product to your local recycling facility or contact your municipal office.

SERVICE AND SPARE PARTS

To repair the appliance contact the Authorised Service Centre. Use original spare parts only. Please note that self-repair or non-professional repair can have safety consequences and might void the guarantee.

The following spare parts will be available for 7 years after the model has been

discontinued: thermostats, temperature sensors, printed circuit boards, light sources, door handles, door hinges, trays and baskets. Please note that some of these spare parts are only available to professional repairers, and that not all spare parts are relevant for all models. Door gaskets will be available for 10 years after the model has been discontinued.

ENERGY SAVING TIPS

Make sure that food products inside the appliance allow air circulation through dedicated holes in the rear interior of the appliance. If the ambient temperature is high and the temperature control is set to low temperature and the appliance is fully loaded, the compressor may run continuously, causing frost or ice formation on the evaporator. In this case, set the temperature control toward higher temperature to allow automatic defrosting and to save energy this way. To save energy, do not open the door frequently or leave it open longer than necessary.

Freezer: The internal configuration of the appliance is the one that ensures the most efficient use of energy. Do not remove the freezer blocks from the freezer basket. The colder the temperature setting, the higher the energy consumption.

Refrigerator: Most efficient use of energy is ensured in the configuration with the drawers in the bottom part of the appliance and shelves evenly distributed. Position of the door bins does not affect energy consumption. Do not set too high temperature to save energy unless it is required by the characteristics of the food.

Care and cleaning

Cleaning the interior

Before using the appliance for the first time, the interior and all internal accessories should be washed with lukewarm water and some neutral soap to remove the typical smell of a brand-new product, then dried thoroughly.

⚠ Caution! Do not use detergents, abrasive powders, chlorine or oil-based cleaners as they will damage the finish.

⚠ Caution! The accessories and parts of the appliance are not suitable for washing in a dishwasher.

Periodic cleaning

The equipment has to be cleaned regularly:

1. Clean the inside and accessories with lukewarm water and some neutral soap.
2. Regularly check the door seals and wipe them clean to ensure they are clean and free from debris.
3. Rinse and dry thoroughly.

Defrosting of the freezer

⚠ Caution! Never use sharp metal tools to scrape off frost from the evaporator as you could damage it.
Do not use a mechanical device or any artificial means to speed up the thawing process other than those recommended by the manufacturer.

i About 12 hours prior to defrosting set a lower temperature in order to build up sufficient chill reserve in case of any interruption in operation.

A certain amount of frost will always form on the freezer shelves and around the top compartment.

Defrost the freezer when the frost layer reaches a thickness of about 3-5 mm.

1. Switch off the appliance or pull out electrical plug from the wall socket.
2. Remove any stored food and put it in a cool place.

⚠ Caution! A temperature rise of the frozen food packs during defrosting may shorten their safe storage life.
Do not touch frozen goods with wet hands. Hands can freeze to the goods.

3. Leave the door open. Protect the floor from the defrosting water e.g. with a cloth or a flat vessel.
4. In order to speed up the defrosting process, place a pot of warm water in the freezer compartment. In addition, remove pieces of ice that break away before defrosting is complete.
5. When defrosting is complete, dry the interior thoroughly.
6. Switch on the appliance and close the door.
7. Set the temperature regulator to obtain the maximum coldness and run the appliance for at least 3 hours using this setting.

Only after this time put the food back into the freezer compartment.

Period of non-operation

When the appliance is not in use for long period, take the following precautions:

1. Disconnect the appliance from electricity supply.
2. Remove all food.
3. Defrost the appliance.
4. Clean the appliance and all accessories.
5. Leave the door open to prevent unpleasant smells.

IKEA guarantee

How long is the IKEA guarantee valid?

This guarantee is valid for **5 years** from the original date of purchase of your appliance at IKEA. The original sales receipt is required as proof of purchase. If service work is carried out under guarantee, this will not extend the guarantee period for the appliance.

Who will execute the service?

IKEA service provider will provide the service through its own service operations or authorized service partner network.

What does this guarantee cover?

The guarantee covers faults of the appliance, which have been caused by faulty construction or material faults from the date of purchase from IKEA. This guarantee applies to domestic use only. The exceptions are specified under the headline "What is not covered under this guarantee?" Within the guarantee period, the costs to remedy the fault e.g. repairs, parts, labour and travel will be covered, provided that the appliance is accessible for repair without special expenditure. On these conditions the EU guidelines (Nr. 99/44/EG) and the respective local regulations are applicable. Replaced parts become the property of IKEA.

What will IKEA do to correct the problem?

IKEA appointed service provider will examine the product and decide, at its sole discretion, if it is covered under this guarantee. If considered covered, IKEA service provider or its authorized service partner through its own service operations, will then, at its sole discretion, either repair the defective product or replace it with the same or a comparable product.

What is not covered under this guarantee?

- Normal wear and tear.
- Deliberate or negligent damage, damage caused by failure to observe operating instructions, incorrect installation or by connection to the wrong voltage, damage caused by chemical or electro-chemical reaction, rust, corrosion or water damage including but not limited to damage caused by excessive lime in the water supply, damage caused by abnormal environmental conditions.
- Consumable parts including batteries and lamps.
- Non-functional and decorative parts which do not affect normal use of the appliance, including any scratches and possible color differences.
- Accidental damage caused by foreign objects or substances and cleaning or unblocking of filters, drainage systems or soap drawers.
- Damage to the following parts: ceramic glass, accessories, crockery and cutlery baskets, feed and drainage pipes, seals, lamps and lamp covers, screens, knobs, casings and parts of casings. Unless such damages can be proved to have been caused by production faults.
- Cases where no fault could be found during a technician's visit.
- Repairs not carried out by our appointed service providers and/or an authorized service contractual partner or where non-original parts have been used.
- Repairs caused by installation which is faulty or not according to specification.
- The use of the appliance in a non-domestic environment i.e. professional use.
- Transportation damages. If a customer transports the product to their home or other address, IKEA is not liable for any damage that may occur during transport. However, if IKEA delivers the product to the customer's delivery address, then damage to the product that occurs during this delivery will be covered by this guarantee.
- Cost for carrying out the initial installation of the IKEA appliance. However, if an IKEA

service provider or its authorized service partner repairs or replaces the appliance under the terms of this guarantee, the service provider or its authorized service partner will re-install the repaired appliance or install the replacement, if necessary.

This restriction do not apply to fault-free work carried out by a qualified specialist using our original parts in order to adapt the appliance to the technical safety specifications of another EU country.

How country law applies

The IKEA guarantee gives you specific legal rights, which covers or exceed local demands. However these conditions do not limit in any way consumer rights described in the local legislation.

Area of validity

For appliances which are purchased in one EU country and taken to another EU country, the services will be provided in the framework of the guarantee conditions normal in the new country. An obligation to carry out services in the framework of the guarantee exists only if the appliance complies and is installed in accordance with:

- the technical specifications of the country in which the guarantee claim is made;
- the Assembly Instructions and User Manual Safety Information;

The dedicated After Sales Service for IKEA appliances:

Please do not hesitate to contact IKEA After Sales Service to:

1. make a service request under this guarantee;
2. ask for clarification on installation of the IKEA appliance in the dedicated IKEA kitchen furniture. The service won't provide clarifications related to:
 - the overall IKEA kitchen installation;
 - connections to electricity (if machine comes without plug and cable), to water and to gas since they have to be executed by an authorized service engineer.

3. ask for clarification on user manual contents and specifications of the IKEA appliance.

To ensure that we provide you with the best assistance, please read carefully the Assembly Instructions and/or the User Manual section of this booklet before contacting us.

How to reach us if you need our service



Please refer to the last page of this manual for the full list of IKEA appointed contacts and relative national phone numbers.

i In order to provide you with a quicker service, we recommend that you use the specific phone numbers listed at the end of this manual. Always refer to the numbers listed in the booklet of the specific appliance you need an assistance for. Before calling us, assure that you have to hand the IKEA article number (8 digit code) and the Serial Number (8 digit code that can be found on the rating plate) for the appliance of which you need our assistance.

i **SAVE THE SALES RECEIPT!** It is your proof of purchase and required for the guarantee to apply. Note that the receipt reports also the IKEA article name and number (8 digit code) for each of the appliances you have purchased.

Do you need extra help?

For any additional questions not related to After Sales of your appliances, please contact our nearest IKEA store call centre. We recommend you read the appliance documentation carefully before contacting us.

Veiligheidsinformatie

Lees zorgvuldig de meegeleverde instructies voordat je het apparaat installeert en gebruikt. De fabrikant is niet verantwoordelijk voor verwondingen of schade die voortvloeien uit de onjuiste installatie of het onjuiste gebruik. Bewaar de instructies altijd op een veilige en toegankelijke plek voor toekomstig gebruik.

VEILIGHEIDSWAARSCHUWINGEN

⚠ Dit apparaat kan worden gebruikt door kinderen van 8 jaar en ouder en door mensen met een beperkt lichamelijk, zintuiglijk of verstandelijk vermogen of een gebrek aan ervaring en kennis, indien zij onder toezicht staan of instructies hebben gekregen over het veilig gebruiken van het apparaat en indien zij de gevaren begrijpen. Kinderen in de leeftijd van 3 tot 8 jaar mogen het apparaat laden en lossen op voorwaarde dat ze goed zijn geïnstrueerd. Dit apparaat mag worden gebruikt door personen met zware en complexe beperkingen, indien ze duidelijk zijn geïnstrueerd. Kinderen jonger dan 3 jaar dienen, tenzij zij voortdurend onder toezicht staan, bij het apparaat uit de buurt te worden gehouden. Kinderen mogen niet met het apparaat spelen. Kinderen mogen zonder toezicht geen reinigings- en onderhoudswerkzaamheden aan het apparaat uitvoeren.

⚠ WAARSCHUWING: Houd de ventilatieopeningen vrij van obstructies. Dit geldt zowel voor losstaande als ingebouwde modellen.

⚠ WAARSCHUWING: Gebruik geen mechanische apparaten of andere middelen om het ontdooiproces te versnellen, behalve de middelen die door de fabrikant worden aanbevolen.

⚠ WAARSCHUWING: Beschadig het koelcircuit niet.

⚠ WAARSCHUWING: Gebruik geen elektrische apparaten in de bewaarkasten van het apparaat, tenzij dit het type is dat door de fabrikant wordt aanbevolen.

⚠ WAARSCHUWING: Zorg er bij het plaatsen van het apparaat voor dat het stroomsnoer niet klem zit of wordt beschadigd.

⚠ Dit apparaat is bedoeld voor huishoudelijk gebruik en soortgelijke toepassingen zoals: personeelskeukens in winkels, kantoren en andere werkomgevingen, boerderijen, door gasten in hotels, motels en andere verblijfsruimtes of residentiële omgevingen.

⚠ Indien het netsnoer beschadigd is, moet het worden vervangen door de fabrikant, de erkende serviceverlener of vergelijkbaar gekwalificeerde personen om gevaar te voorkomen.

⚠ Om besmetting van voedsel te voorkomen, moet je de volgende instructies in acht nemen: open de deur niet voor langere perioden, reinig regelmatig oppervlakken die in contact kunnen komen met voedsel en toegankelijke voedsel.

⚠ Gebruik geen waterstralen en stoom om het apparaat te reinigen. Reinig het apparaat met een vochtige zachte doek. Gebruik alleen neutrale reinigingsmiddelen. Gebruik geen schuurmiddelen, schuursponsjes, oplosmiddelen of metalen voorwerpen.

⚠ Als het apparaat lange tijd leeg is, schakel het dan uit, ontdooi, reinig en droog het en laat de deur open om te voorkomen dat er schimmel in het apparaat ontstaat.

⚠ Bewaar geen explosieve stoffen zoals spuitbussen met een ontvlambaar drijfgas in dit apparaat.

Toegestaan gebruik

⚠ Gebruik het apparaat niet buitenshuis.

⚠ Zet geen elektrische apparaten (bijv. ijsvormers) in het apparaat, tenzij deze van toepassing zijn verklaard door de fabrikant. Zet geen frisdranken in het vriesvak. Hierdoor ontstaat er druk op de drankverpakking.

⚠ Als er schade optreedt aan het koelcircuit, zorg er dan voor dat er geen vlammen en ontstekingsbronnen in de kamer aanwezig zijn. Ventileer de kamer.

⚠ Laat geen hete voorwerpen de kunststof onderdelen van het apparaat aanraken. Plaats geen ontvlambare producten of

artikelen die vochtig zijn met ontvlambare producten in, bij of op het apparaat.

⚠ Raak de compressor of de condensor niet aan - risico op brandwonden.

⚠ Verwijder of raak geen voorwerpen uit het vriesvak als je handen nat of vochtig zijn.

Vries voedsel dat ontdooid is niet opnieuw in. Wikkel het voedsel in eender welk contactmateriaal voor voedsel alvorens het in het vriesvak te plaatsen.

Installeren

⚠ Het apparaat moet door twee of meer personen worden gehanteerd en geïnstalleerd - risico op letsel. Gebruik beschermende handschoenen om uit te pakken en te installeren - risico op snijwonden.

⚠ Installatie, inclusief watertoevoer (indien aanwezig) en elektrische aansluitingen, en reparaties moeten worden uitgevoerd door een gekwalificeerde technicus. Volg de installatie-instructies die zijn meegeleverd met het apparaat. Verwijder al het verpakkingsmateriaal en zorg ervoor dat het tijdens het transport niet beschadigd is. Neem in geval van problemen contact op met de dealer of het dichtstbijzijnde erkende servicecentrum. Installeer of gebruik geen beschadigd apparaat.

⚠ Gebruik het apparaat niet voordat je het in de ingebouwde constructie installeert.

⚠ Installeer het apparaat op een veilige en geschikte plaats die aan alle installatie-eisen voldoet. Zorg ervoor dat het apparaat is uitgeschakeld en losgekoppeld van de stroomvoorziening voordat je

onderhoudswerkzaamheden uitvoert - risico op elektrische schokken. Schakel het apparaat alleen in als de installatie is voltooid.

⚠ Voer alle snijwerkzaamheden in de kast uit voordat je het apparaat in het meubilair plaatst en verwijder alle houtsnippers en zaagsel. Zorg ervoor dat de luchtventilatie rondom het apparaat werkt.

⚠ Installeer het apparaat niet in de nabijheid van radiatoren, fornuizen, ovens of kookplaten. Stel het apparaat niet bloot aan regen. Installeer het apparaat niet als er direct zonlicht is. Installeer dit apparaat niet in ruimtes die te vochtig of te koud zijn.

⚠ Bij de eerste installatie of na het omdraaien van de deur moet u minstens 4 uur wachten voordat je het apparaat op de stroom aansluit. Dit is om de olie terug te laten stromen in de compressor.

⚠ Als je het apparaat verplaatst, til het dan op aan de voorrand, om krassen op de vloer te voorkomen.

Elektrische waarschuwingen

⚠ Zorg ervoor dat de parameters op het vermogensplaatje overeenkomen met het elektrische vermogen van de netstroom.

⚠ Gebruik geen verlengsnoeren, meerdere aansluitingen of adapters. Het apparaat moet geaard zijn. Gebruik altijd een correct

geïnstalleerd schokbestendig stopcontact. De elektrische onderdelen mogen na installatie niet toegankelijk zijn voor de gebruiker. Het netsnoer moet onder het niveau van de stekker blijven. Gebruik dit apparaat niet als het een beschadigde voedingskabel of stekker heeft, als het niet

goed werkt of als het beschadigd of gevallen is.

 Zorg ervoor dat de elektrische onderdelen (bijv. stekker, netsnoer, compressor) niet beschadigd raken. Neem contact met de Bevoegde Servicedienst of een elektricien om de elektrische onderdelen te wijzigen.

 Sluit de stekker pas aan op het stopcontact aan het einde van de installatie. Zorg ervoor dat de stekker na montage bereikbaar is. Trek niet aan het netsnoer om het apparaat los te koppelen. Trek altijd aan de stekker.

 Neem contact op met onze erkende servicedienst om de voedingskabel of de binnenverlichting te vervangen.

 Met betrekking tot de lamp(en) in dit product en reservelampen die afzonderlijk worden verkocht: Deze lampen zijn bedoeld om bestand te zijn tegen extreme fysieke omstandigheden in huishoudelijke apparaten, zoals temperatuur, trillingen, vochtigheid, of zijn bedoeld om informatie te geven over de operationele status van het apparaat. Ze zijn niet bedoeld voor gebruik in andere toepassingen en zijn niet geschikt voor verlichting in huishoudelijke ruimten.

Het milieuperspectief

VEILIGHEIDSWAARSCHUWINGEN



WAARSCHUWING! Het apparaat bevat ontvlambaar gas, isobutaan (R600a), een aardgas met een hoge ecologische compatibiliteit. Zorg ervoor dat u het koelcircuit dat isobutaan bevat, niet beschadigt. Alleen een gekwalificeerd persoon mag het apparaat onderhouden en bijvullen.

 Controleer regelmatig de afvoer van het apparaat en reinig deze zo nodig. Als de afvoer geblokkeerd is, hoopt er zich op de bodem van het apparaat water op.

 Het apparaat bevat een zakje droogmiddel. Gooi het onmiddellijk weg.

AFVOEREN VAN VERPAKKINGSMATERIALEN

Recycle materialen met het symbool . Plaats de verpakking in relevante containers om het te recyclen.

AFKEUREN VAN HUISHOUDELIJKE APPARATEN

Bescherm het milieu en de volksgezondheid en recycle het afval van elektrische en

elektronische apparaten. Gooi apparaten gemarkeerd met het symbool  niet weg met het huishoudelijk afval. Breng het product naar de milieustraat bij jou in de buurt of neem contact op met de gemeente.

SERVICE EN RESERVE-ONDERDELEN

 Neem contact op met de erkende servicedienst voor reparatie van het apparaat. Gebruik alleen originele reserveonderdelen. Houd er rekening mee dat zelfreparatie of niet-professionele reparatie gevolgen kan hebben voor de veiligheid en de garantie kan doen vervallen.

De volgende reserveonderdelen zullen gedurende 7 jaar nadat het model niet meer verkrijgbaar is verkrijgbaar zijn: thermostaten, temperatuursensoren, printplaten, lichtbronnen, deurgrepen, deurscharnieren, platen en mandjes. Houd er rekening mee dat sommige van deze reserveonderdelen alleen beschikbaar zijn voor professionele reparateurs en dat niet alle reserveonderdelen relevant zijn voor alle modellen. Deurpakkingen zijn beschikbaar tot 10 jaar nadat het model is stopgezet.

TIPS VOOR ENERGIEBESPARING

Zorg ervoor dat voedingsmiddelen in het apparaat lucht door speciale gaten in de achterzijde van het apparaat laten circuleren. Als de omgevingstemperatuur hoog is, de temperatuurregeling op een lage temperatuur staat en het apparaat volledig gevuld is, kan de compressor continu aanstaan waardoor er ijs op de verdamper ontstaat. Stel in dit geval de temperatuurregeling in op een hogere temperatuur, om automatisch ontdooien mogelijk te maken en zo energie te besparen. Open de deur niet te vaak of laat deze niet langer open staan dan noodzakelijk, dit om energie te besparen.

Vriezer: De interne configuratie van het apparaat zorgt voor het meest efficiënte

energiegebruik. Verwijder de vrieselementen niet uit de vriesmand. Hoe kouder de temperatuurinstelling, hoe hoger het energieverbruik.

Koelkast: Het meest efficiënte energiegebruik is verzekerd in de configuratie waarbij de lades zich in het onderste deel van het apparaat bevinden en de rekken gelijkmatig verdeeld zijn. De positie van de deurbakken heeft geen invloed op het energieverbruik. Stel de temperatuur niet te hoog in om energie te besparen, tenzij dit nodig is vanwege het soort voedsel.

Onderhoud en reiniging

De binnenkant schoonmaken

Voordat u het apparaat voor de eerste keer gebruikt, wast u de binnenkant en de interne accessoires met lauwwarm water en een beetje neutrale zeep om de typische geur van een nieuw product weg te nemen. Droog daarna grondig af.

 **Let op!** Gebruik geen reinigingsmiddelen, schuurpoeders, chloor of reinigers op oliebasis. Deze beschadigen de afwerking.

 **Let op!** De toebehoren en onderdelen van het apparaat zijn niet geschikt om in een afwasmachine gewassen te worden.

Periodieke reiniging

Het apparaat moet regelmatig worden schoongemaakt:

1. Maak de binnenkant en de accessoires schoon met lauw water en wat neutrale zeep.

2. Controleer de afdichtingen regelmatig en wrijf ze schoon om u ervan te verzekeren dat ze schoon en vrij van resten zijn.
3. Afspoelen en goed afdrogen.

De vriezer ontdooien

 **Let op!** Gebruik nooit scherpe metalen hulpmiddelen om rijp van de verdamper af te schrapen, omdat u deze hiermee zou kunnen beschadigen. Gebruik geen mechanische of andere middelen om het ontdooiproces te versnellen, behalve middelen die door de fabrikant zijn aanbevolen.

 Stel ongeveer 12 uur voordat je gaat ontdooien een lagere temperatuur in om voldoende koudereserve op te bouwen in geval van mogelijke onderbrekingen tijdens de werking.

Er zal altijd een bepaalde hoeveelheid rijp worden gevormd op de vriesvakken en rond het bovenste vak.

Ontdooi de vriezer wanneer de rijplaag een dikte van ongeveer 3-5 mm heeft.

1. Trek de stekker uit het stopcontact of schakel het apparaat uit.
2. Verwijder al het ingevroren voedsel en leg het op een koele plaats.



Let op! Een temperatuurstijging tijdens het ontdooien van de ingevroren levensmiddelen kan de veilige bewaartijd verkorten.

Raak bevroren levensmiddelen niet met natte handen aan. Uw handen kunnen dan aan het voedsel vastvriezen.

3. Laat de deur open staan. Bescherm de vloer tegen het dooiwater met bijv. een doek of een platte opvangbak.
4. Om het ontdooiproces te versnellen, kunt u een pan met warm water in het

vriesvak plaatsen. Verwijder bovendien stukken ijs die loskomen voordat het ontdooien voltooid is.

5. Maak de binnenkant grondig droog na afloop van het ontdooien.
6. Zet het apparaat aan en sluit de deur.
7. Zet de thermostaatknop op de maximale koude en laat het apparaat minstens drie uur in deze instelling werken.

Plaats het eten pas na deze tijd terug in het vriesvak.

Periode dat het apparaat niet gebruikt wordt

Neem de volgende voorzorgsmaatregelen als het apparaat gedurende lange tijd niet gebruikt wordt:

1. Koppel het apparaat los van de stroomtoevoer.
2. Verwijder alle etenswaren.
3. Ontdooi het apparaat.
4. Reinig het apparaat en alle accessoires.
5. Laat de deur geopend om onaangename luchtjes te voorkomen.

IKEA GARANTIE

Hoe lang is de garantie van IKEA geldig?

Deze garantie is geldig voor 5 jaar vanaf de originele datum van aankoop van Uw apparaat bij IKEA. De originele verkoopbon is benodigd als bewijs van aankoop. Indien onderhoudswerk is uitgevoerd onder de garantie, zal dit de garantie periode voor het apparaat niet verlengen.

Wie zal de service uitvoeren?

De IKEA servicedienst zal de service uitvoeren via het eigen bedrijf of het erkende servicepartnernetwerk.

Wat valt er onder de garantie?

De garantie dekt storingen van het apparaat, die veroorzaakt zijn door verkeerde constructie of materiaalfouten vanaf de aankoopdatum bij IKEA. Deze garantie is

uitsluitend van toepassing bij huishoudelijk gebruik. De uitzonderingen worden onder de hoofding "Wat valt er niet onder deze garantie?" gespecificeerd. Binnen de garantieperiode worden er geen kosten om de storing te verhelpen aangerekend, d.w.z. reparaties, onderdelen, arbeidsloon en transport, op voorwaarde dat het apparaat toegankelijk is voor reparatie zonder speciale kosten en dat het defect betrekking heeft op verkeerde constructie of materiaalfouten die onder de garantie vallen. Op deze voorwaarden zijn de EG-richtlijnen (Nr. 99/44/EG) en de respectievelijke plaatselijke voorschriften van toepassing. Vervangen onderdelen worden het eigendom van IKEA.

Wat zal IKEA doen om het probleem op te lossen?

De door IKEA aangestelde servicedienst zal het product onderzoeken en bepalen, dit uitsluitend ter eigen beoordeling, of het gedekt wordt door deze garantie. Als het gedekt blijkt te zijn, zal de IKEA servicedienst of de erkende servicepartner dan via het eigen bedrijf, uitsluitend ter eigen beoordeling, ofwel het defecte product repareren of het vervangen door hetzelfde of een vergelijkbaar product.

Wat valt er niet onder deze garantie?

- Normale slijtage.
- Opzettelijk aangebrachte schade of schade door verwaarlozing, schade veroorzaakt door het niet opvolgen van de bedieningshandleiding, onjuiste installatie of aansluiting op een verkeerd voltage, schade veroorzaakt door chemische of elektro-chemische reactie, roest, corrosie of waterschade, maar niet beperkt tot schade veroorzaakt door overmatig kalkgehalte van de watertoevoer, schade veroorzaakt door abnormale omgevingsomstandigheden.
- Verbruiksonderdelen, met inbegrip van batterijen en lampjes.
- Niet-functionele en decoratieve onderdelen die niet van invloed zijn op het normale gebruik van het apparaat, inclusief eventuele krassen en mogelijke kleurverschillen.
- Onvoorziene schade veroorzaakt door vreemde voorwerpen of stoffen en het reinigen of deblokken van filters, afvoersystemen of wasmiddellades.
- Schade aan de volgende onderdelen: glaskeramiek, accessoires, serviesgoed en bestekmandjes, toevoer- en afvoerpijpen, afdichtingen, lampen en lampenkapjes, schermen, knoppen, behuizingen en gedeeltes van behuizingen, tenzij kan worden aangetoond dat deze veroorzaakt zijn door fabricagefouten.
- Gevallen waarbij geen storing geconstateerd kon worden tijdens het bezoek van een technicus.
- Reparaties die niet zijn uitgevoerd door onze aangestelde servicediensten en/of een erkende contractuele servicepartner

- of wanneer er niet-originele onderdelen gebruikt zijn.
- Reparaties die veroorzaakt zijn door installatie die verkeerd of niet in overeenstemming met de specificatie is uitgevoerd.
- Gebruik van het apparaat in niet-huishoudelijke omgeving d.w.z. professioneel gebruik.
- Transportschade. Indien het apparaat door een klant naar zijn huis of een ander adres vervoert, kan IKEA niet aansprakelijk gesteld worden voor eventuele transportschade. Indien IKEA het apparaat aflevert op het door de klant aangegeven adres, dan is eventuele schade die ontstaan is tijdens de aflevering gedekt door de garantie.
- Kosten voor de uitvoering van de installatie van het IKEA-apparaat. Indien de IKEA servicedienst of de erkende servicepartner het apparaat, binnen de voorwaarden van deze garantie, repareert of vervangt, zal de servicedienst of de erkende servicepartner, indien nodig, het gerepareerde apparaat of het vervangende apparaat installeren.

Deze beperking is niet van toepassing op foutloze werkzaamheden uitgevoerd door een gekwalificeerd specialist met gebruik van onze originele onderdelen teneinde het apparaat aan te passen aan de technische veiligheidsspecificaties van een ander EU-land.

Hoe zijn de landelijke wetten van toepassing

De garantie van IKEA geeft u specifieke wettelijke rechten, die op zijn minst voldoen aan alle plaatselijke wettelijke eisen die per land verschillend zijn.

Gebied van geldigheid

Voor apparaten die in een EU-land zijn aangeschaft en meegenomen worden naar een ander EU-land, zal de dienstverlening uitgevoerd worden in het kader van de garantievooraanwaarden die in het nieuwe land gebruikelijk zijn. Een verplichting om

diensten te verlenen in het kader van de garantie bestaat uitsluitend als:

- het apparaat en de installatie ervan voldoen aan de technische specificaties van het land waarin aanspraak gemaakt wordt op de garantie;
- het apparaat en de installatie ervan in overeenstemming zijn met de montage-instructies en de veiligheidsinformatie die in de gebruikershandleiding staan.

De speciale Klantenservice voor apparaten van IKEA:

Aarzel alstublieft niet om contact op te nemen met de speciale IKEA Klantenservice om:

1. een beroep te doen op deze garantie;
2. uitleg te vragen over de installatie van het IKEA apparaat in het daarvoor bedoelde keukenmeubel van IKEA. De service geeft u geen uitleg met betrekking tot:
 - de volledige installatie van uw IKEA keuken;
 - aansluitingen op het elektriciteitsnet (als het apparaat geleverd wordt zonder stekker en kabel), op de water- en gasleiding, want dit moet gedaan worden door een erkend installateur.
3. uitleg te vragen over de gebruikershandleiding en de specificaties van het IKEA apparaat.

Om ervoor te zorgen dat wij u de beste service verlenen, verzoeken wij u de montage-instructies en/of de gebruikershandleiding in dit boekje zorgvuldig te lezen voordat u contact met ons opneemt.

Hoe kunt u ons bereiken als u hulp nodig hebt



Op de laatste pagina van deze handleiding vindt u de volledige lijst van door IKEA erkende servicebedrijven met de bijbehorende nationale telefoonnummers.

i Om u sneller van dienst te kunnen zijn, adviseren wij u de specifieke telefoonnummers te bellen die aan het eind van deze handleiding vermeld zijn. Gebruik altijd de telefoonnummers die in het boekje staan van het apparaat waarvoor u assistentie nodig heeft. Voordat u ons belt, zorg ervoor dat u het IKEA-artikelnummer (8 cijfers) en het serienummer (8 cijfers die op het typeplaatje staan) bij de hand hebt voor het apparaat waarvoor u onze hulp nodig hebt.

i **BEWAAR DE KASSABON!**
Dit is uw aankoopbewijs en nodig om de garantie te doen gelden. Op de kassabon staat ook de naam van het IKEA artikel en het nummer (8 cijfers) voor elk apparaat dat u gekocht heeft.

Hebt u meer hulp nodig?

Neem, voor alle andere vragen die geen betrekking hebben op de service voor apparaten, contact op met het call center van de dichtstbijzijnde vestiging van IKEA. Wij raden u aan de documentatie van het apparaat zorgvuldig te lezen voordat u contact met ons opneemt.

Consignes de sécurité

Avant d'installer et d'utiliser cet appareil, lisez soigneusement les instructions fournies. Le fabricant ne pourra pas être tenu responsable des blessures et dégâts résultant d'une mauvaise installation ou utilisation. Conservez toujours les instructions dans un lieu sûr et accessible pour vous y référer ultérieurement.

AVERTISSEMENTS DE SÉCURITÉ

⚠ Cet appareil peut être utilisé par des enfants âgés d'au moins 8 ans et par des personnes ayant des capacités physiques, sensorielles ou mentales réduites ou dénuées d'expérience ou de connaissance, s'ils sont correctement surveillés ou si des instructions relatives à l'utilisation de l'appareil en toute sécurité leur ont été données et s'ils comprennent les risques encourus. Les enfants de 3 à 8 ans peuvent charger et décharger l'appareil à condition qu'ils aient reçu des instructions appropriées. Cet appareil peut être utilisé par des personnes souffrant de handicaps très importants et complexes à condition qu'elles aient reçu des instructions appropriées. Les enfants de moins de 3 ans doivent être tenus à l'écart de l'appareil, à moins d'être surveillés en permanence. Ne laissez pas les enfants jouer avec l'appareil. Le nettoyage et l'entretien par l'utilisateur ne doivent pas être effectués par des enfants sans surveillance.

⚠ AVERTISSEMENT : Veillez à ce que les orifices de ventilation situés dans l'enceinte de l'appareil ou la structure intégrée ne soient pas obstrués.

⚠ AVERTISSEMENT : N'utilisez aucun dispositif mécanique ou autre pour accélérer le processus de dégivrage, outre ceux recommandés par le fabricant.

⚠ AVERTISSEMENT : Veillez à ne pas endommager le circuit réfrigérant.

⚠ AVERTISSEMENT : N'utilisez pas d'appareils électriques à l'intérieur des compartiments de conservation des aliments de l'appareil, sauf s'ils sont du type recommandé par le fabricant.

⚠ AVERTISSEMENT : Lorsque vous installez l'appareil, assurez-vous que le câble d'alimentation n'est pas coincé ou endommagé.

⚠ Cet appareil est destiné à être utilisé dans des applications domestiques et similaires telles que : les cuisines du personnel dans les magasins, les bureaux et autres environnements de travail, les gîtes ruraux, par les clients dans les hôtels, les motels et les bed and breakfast et autres environnements résidentiels.

⚠ Si le câble d'alimentation est endommagé, il doit être remplacé par le fabricant, le service après-vente ou par un professionnel qualifié afin d'éviter un danger.

⚠ Pour éviter la contamination des aliments, respectez les consignes suivantes : n'ouvrez pas la porte pendant de longues périodes, nettoyez régulièrement les surfaces qui peuvent entrer en contact avec les aliments et les systèmes d'évacuation accessibles

⚠ Ne pulvérisez pas d'eau ni de vapeur pour nettoyer l'appareil. Nettoyez l'appareil avec un chiffon doux et humide. Utilisez uniquement des produits de lavage neutres. N'utilisez pas de produits abrasifs, de tampons à récurer, de solvants ou d'objets métalliques.

⚠ Si l'appareil est vide pendant une longue durée, éteignez-le, dégivrez-le, nettoyez-le, séchez-le et laissez la porte ouverte pour empêcher le développement de moisissure dans l'appareil.

⚠ Ne conservez aucune substance explosive dans cet appareil, comme des aérosols contenant un produit inflammable.

Utilisation autorisée

- ⚠ N'utilisez pas l'appareil à l'extérieur.
- ⚠ Ne placez aucun appareil électrique (comme par exemple, une sorbetière) dans l'appareil si cela n'est pas autorisé par le fabricant. Ne placez jamais de boissons gazeuses dans le congélateur. Cela engendrerait une pression sur le récipient de la boisson.
- ⚠ Si le circuit frigorifique est endommagé, assurez-vous de l'absence de flammes et de sources d'ignition dans la pièce. Aérez la pièce.
- ⚠ Évitez tout contact d'éléments chauds avec les parties en plastique de l'appareil. Ne

placez pas de produits inflammables ou d'éléments imbibés de produits inflammables à l'intérieur, à proximité ou au-dessus de l'appareil.

- ⚠ Ne touchez ni le compresseur, ni le condenseur - risque de brûlures.
- ⚠ Ne retirez pas et ne touchez pas les éléments du compartiment congélateur avec les mains mouillées. Ne recongelez jamais un aliment qui a été décongelé. Emballez les aliments dans un emballage adapté au contact avec des aliments avant de les placer dans le compartiment congélateur.

Installation

- ⚠ L'appareil doit être manipulé et installé par deux personnes ou plus - risque de blessure. Utilisez des gants de protection pour le déballer et l'installer - risque de coupures.
- ⚠ L'installation doit être effectuée par un technicien qualifié, y compris l'arrivée d'eau (le cas échéant), les raccordements électriques et les réparations. Suivez scrupuleusement les instructions d'installation fournies avec l'appareil. Retirez tous les emballages et assurez-vous qu'ils n'ont pas été endommagés pendant le transport. En cas de problème, contactez le revendeur ou votre service après-vente agréé le plus proche. N'installez pas et n'utilisez pas un appareil endommagé.
- ⚠ N'utilisez pas l'appareil avant de l'avoir installé dans la structure encadrée.
- ⚠ Installez l'appareil dans un lieu sûr et adapté répondant aux exigences d'installation. Assurez-vous que l'appareil est éteint et débranché avant d'effectuer toute opération d'entretien - risque d'électrocution.

N'allumez l'appareil qu'une fois l'installation terminée.

- ⚠ Effectuez tous les travaux de découpe du meuble avant d'installer l'appareil dans le mobilier et retirez toutes les copeaux de bois et la sciure. Assurez-vous de la ventilation de l'air autour de l'appareil.
- ⚠ N'installez pas l'appareil à proximité d'un radiateur, d'une cuisinière, d'un four ou d'une table de cuisson. N'exposez pas l'appareil à la pluie. N'installez pas l'appareil dans un endroit exposé à la lumière directe du soleil. N'installez pas l'appareil dans une pièce trop humide ou trop froide.
- ⚠ Lors de la première installation ou après avoir inversé la porte, attendez au moins 4 heures avant de brancher l'appareil sur le secteur. Cela permet à l'huile de refouler dans le compresseur.
- ⚠ Lorsque vous déplacez l'appareil, veillez à le soulever par l'avant pour éviter d'érafler le sol.

Avertissements relatifs à l'électricité

⚠ Assurez-vous que les paramètres sur la plaque signalétique sont compatibles avec les étalonnages électriques de l'alimentation secteur.

⚠ N'utilisez pas de rallonges, de prises multiples ou d'adaptateurs. L'appareil doit être relié à la terre. Utilisez toujours une prise antichoc correctement installée. Les composants électriques ne doivent pas être accessibles à l'utilisateur après l'installation. Le câble d'alimentation doit rester au-dessous du niveau de la prise secteur. N'utilisez pas cet appareil s'il présente un câble d'alimentation ou une prise endommagés, s'il ne fonctionne pas correctement, s'il a été endommagé ou s'il est tombé.

⚠ Veillez à ne pas endommager les composants électriques (comme par exemple, la fiche secteur, le câble d'alimentation ou le compresseur). Contactez le service après-vente agréé ou un électricien pour changer les composants électriques.

⚠ Ne branchez la fiche d'alimentation à la prise de courant qu'à la fin de l'installation. Assurez-vous que la prise secteur est accessible après l'installation. Pour débrancher l'appareil, ne tirez jamais sur le câble. Débranchez toujours la prise secteur.

⚠ Pour remplacer le câble d'alimentation ou l'éclairage interne, contactez le service après-vente agréé.

⚠ Concernant la/les lampe(s) se trouvant à l'intérieur de ce produit et les lampes de rechange vendues séparément : Ces lampes sont conçues pour résister à des conditions ambiantes extrêmes dans les appareils électroménagers, telles que la température, les vibrations, l'humidité, ou sont conçues pour signaler des informations sur le statut opérationnel de l'appareil. Elles ne sont pas prévues pour être utilisées dans d'autres applications et ne conviennent pas pour l'éclairage des pièces d'une maison.

En matière de sauvegarde de l'environnement

AVERTISSEMENTS DE SÉCURITÉ



AVERTISSEMENT ! L'appareil contient un gaz inflammable, l'isobutane (R600a), un gaz naturel ayant un niveau élevé de compatibilité environnementale. Veillez à ne pas endommager le circuit frigorifique contenant de l'isobutane. L'entretien et la recharge de l'unité doivent être effectués par un professionnel qualifié.

⚠ Examinez régulièrement la valve de drainage de l'appareil et, si nécessaire, nettoyez-la. Si la valve est bouchée, l'eau du dégivrage s'écoulera en bas de l'appareil.

⚠ Cet appareil contient un sachet déshydratant. Veuillez le jeter immédiatement.

MISE AU REBUT DES MATÉRIAUX D'EMBALLAGE

Recycler les matériaux portant le symbole . Placez l'emballage dans les conteneurs prévus pour le recycler.

MISE AU REBUT DES APPAREILS ÉLECTROMÉNAGERS

Contribuez à la protection de l'environnement et de la santé humaine en recyclant les déchets des appareils électriques et électroniques. Ne jetez pas les appareils portant le symbole  avec les ordures ménagères. Rapportez ce produit à votre centre de recyclage local ou renseignez-vous auprès de votre mairie.

ENTRETIEN ET PIÈCES DE RECHANGE

⚠ Pour réparer l'appareil, contactez le service après-vente agréé. Utilisez uniquement des pièces de rechange d'origine. Veuillez noter qu'une autoréparation ou une réparation non professionnelle peuvent avoir des conséquences sur la sécurité et annuler la garantie.

Les pièces détachées suivantes seront disponibles pendant 7 ans après l'arrêt du modèle : thermostats, capteurs de température, cartes circuits imprimées, sources lumineuses, poignées de portes, charnières de portes, plaques et balconnets. Veuillez noter que certaines de ces pièces détachées ne sont disponibles qu'auprès de réparateurs professionnels et que toutes les pièces détachées ne sont pas adaptées à tous les modèles. Les joints de portes seront disponibles pendant 10 ans après l'arrêt du modèle.

CONSEILS POUR ÉCONOMISER L'ÉNERGIE

Assurez-vous que les produits alimentaires à l'intérieur de l'appareil permettent la circulation de l'air par les orifices dédiés à l'arrière de l'intérieur de l'appareil. Si la température ambiante est élevée, que le thermostat est réglé sur une température

basse et que l'appareil est plein, le compresseur fonctionne en régime continu, ce qui provoque une formation de givre ou de glace sur l'évaporateur. Dans ce cas, réglez le thermostat sur une température plus élevée pour permettre le dégivrage automatique et donc d'économiser de l'énergie. Pour économiser de l'énergie, évitez d'ouvrir fréquemment la porte et ne la laissez ouverte que le temps nécessaire.

Congélateur : La configuration interne de l'appareil permet une consommation d'énergie la plus efficace possible. Ne retirez pas les accumulateurs de froid du panier de congélation. Plus le réglage de la température est bas, plus la consommation électrique est élevée.

Réfrigérateur : L'utilisation la plus efficace de l'énergie est assurée dans la configuration avec les tiroirs dans la partie inférieure de l'appareil et les clayettes réparties uniformément. La position des compartiments de porte n'affecte pas la consommation d'énergie. Ne réglez pas une température trop élevée pour économiser l'énergie, sauf si cela est requis par les caractéristiques des aliments.

Entretien et nettoyage

Nettoyage de l'intérieur

Avant d'utiliser l'appareil pour la première fois, nettoyez l'intérieur et tous les accessoires avec de l'eau tiède savonneuse (pour supprimer toute odeur de neuf), puis séchez-les soigneusement.

⚠ **ATTENTION!** N'utilisez jamais de détergents, de produits abrasifs, de nettoyeurs à base de chlore ou d'huile car ils pourraient endommager le revêtement.

⚠ **ATTENTION!** Les pièces et accessoires de l'appareil ne doivent pas être lavés au lave-vaisselle.

Nettoyage périodique

L'appareil doit être nettoyé régulièrement :

1. Nettoyez l'intérieur et les accessoires avec de l'eau tiède et du savon neutre.
2. Vérifiez régulièrement les joints de porte et essuyez-les pour vous assurer qu'ils sont propres et ne contiennent pas de résidus.
3. Rincez et séchez soigneusement.

Décongélation du congélateur

⚠ ATTENTION! N'utilisez jamais d'objets métalliques coupants pour gratter le givre de l'évaporateur, car vous pourriez l'endommager.
N'utilisez aucun dispositif mécanique ou autre moyen artificiel pour accélérer le processus de dégivrage hormis ceux recommandés par le fabricant.

i Environ 12 heures avant le dégivrage, mettez le thermostat sur une température inférieure afin d'assurer une réserve de froid suffisante en cas d'interruption du fonctionnement.

Une certaine quantité de givre se formera toujours sur les étagères du congélateur et autour du compartiment supérieur.

Dégivrez le congélateur lorsque l'épaisseur de la couche de givre est d'environ 3 à 5 mm.

1. Éteignez l'appareil ou débranchez la fiche de la prise secteur.
2. Sortez les denrées congelées et conservez-les dans un endroit frais.

⚠ ATTENTION! Une élévation de la température des denrées congelées, pendant le dégivrage, peut réduire leur durée de conservation.
Ne touchez pas les produits surgelés avec les mains humides. Risque de gelures de la peau des mains au contact avec les produits.

3. Laissez la porte ouverte. Protégez le sol de l'eau de dégivrage avec un chiffon ou un récipient plat.
4. Afin d'accélérer le processus de décongélation, placez une casserole d'eau chaude dans le compartiment congélateur. Retirez également les morceaux de glace au fur et à mesure qu'ils se détachent, avant que le processus de dégivrage ne soit terminé.

5. Une fois le dégivrage terminé, séchez bien l'intérieur.
6. Mettez l'appareil en marche et fermez la porte.
7. Réglez le thermostat pour obtenir le plus de froid possible et faites fonctionner l'appareil au moins 3 heures avec ce réglage.

Vous pouvez remettre les denrées dans le compartiment congélateur uniquement à ce stade.

Période de non-utilisation

Si l'appareil n'est pas utilisé pendant une longue période, prenez les précautions suivantes :

1. Débranchez l'appareil de l'alimentation électrique.
2. Retirez tous les aliments.
3. Dégivrez l'appareil.
4. Nettoyez l'appareil et tous ses accessoires.
5. Laissez la porte ouverte pour éviter les mauvaises odeurs.

FR Concerne la France uniquement :



GARANTIE IKEA

Pour combien de temps la garantie IKEA est-elle valable ?

Cette garantie est valable pour 5 ans à compter de la date d'achat de votre appareil chez IKEA. Le ticket de caisse est nécessaire comme preuve d'achat. Si les travaux d'entretien sont effectués sous garantie, cela ne prolongera pas la période de garantie de l'appareil.

Qui se chargera du service après vente ?

Le service après-vente IKEA se chargera du service par le biais de ses propres services ou du réseau de partenaires autorisés.

Que couvre cette garantie ?

Cette garantie couvre les dommages dus à des composants défectueux ou des défauts de fabrication survenant après la date d'achat chez IKEA. Cette garantie est valable uniquement lorsque l'appareil est utilisé pour un usage domestique. Les exceptions sont indiquées dans le paragraphe "Qu'est-ce qui n'est pas couvert par la garantie ?" Pendant la durée de la garantie, les coûts des réparations, des pièces de rechange, de la main-d'œuvre et du déplacement seront pris en charge à condition que l'appareil soit disponible pour réparation sans occasionner de dépenses spéciales et que le dommage soit lié à une défectuosité d'un composant ou à un défaut de fabrication couvert par la garantie. Dans ces conditions, la directive européenne (99/44/CE) et les réglementations locales doivent être appliquées. Les pièces remplacées deviennent la propriété d'IKEA.

Que fait IKEA en cas de problème ?

Le service après-vente choisi par IKEA examine le produit et décide, à sa seule discrétion, si la défectuosité est couverte par la garantie. Si tel est le cas, le service après-vente IKEA par le biais de ses propres services ou d'un partenaire autorisé, procède alors, à sa seule discrétion, à la réparation du produit défectueux ou à son remplacement par un produit équivalent.

Qu'est-ce qui n'est pas couvert par la garantie ?

- L'usure normale.
- Les dommages causés délibérément ou par négligence, les dommages résultant du non-respect des instructions d'utilisation, d'une installation incorrecte ou d'un branchement non conforme de l'appareil, les dommages causés par une réaction chimique ou électrochimique, l'oxydation, la corrosion ou un dégât des eaux, incluant sans s'y limiter, les dommages causés par une quantité excessive de calcaire au niveau du raccordement à l'eau, les dégâts résultant de conditions environnementales anormales.
- Les consommables tels que les piles et ampoules.
- Les pièces non fonctionnelles et décoratives, qui n'ont pas d'incidence sur l'utilisation normale de l'appareil, de même que les rayures et éventuelles variations de couleur.
- Les dégâts accidentels causés par une substance ou un corps étranger, le nettoyage ou débouchage de filtres, systèmes d'évacuation ou compartiments de produits de lavage.

- Les dommages constatés sur les éléments suivants : vitrocéramique, accessoires, paniers à vaisselle et à couverts, tuyaux d'alimentation et de vidange, joints, ampoules et diffuseurs, écrans, manettes et touches carrosserie et éléments de la carrosserie. Sauf s'il est possible de prouver que ces dommages ont été causés par des défauts de fabrication.
- Les cas où aucune défectuosité n'a été constatée par le technicien.
- Les réparations qui n'ont pas été effectuées par des techniciens de service après-vente désignés et/ou un partenaire contractuel autorisé ni celles où l'on n'a pas utilisé des pièces d'origine.
- Les dommages résultant d'une installation incorrecte ou non respectueuse des spécifications d'installation.
- L'utilisation de l'appareil dans un environnement non domestique (par exemple pour un usage professionnel).
- Dommages dus au transport. Si le client transporte le produit chez lui ou à une autre adresse, IKEA ne pourra en aucun cas être tenu responsable des dommages survenant pendant le transport. En revanche, si IKEA livre le produit à l'adresse de livraison du client, tout endommagement du produit survenant en cours de transport sera couvert par la présente garantie.
- Frais d'installation initiale de l'appareil IKEA. En revanche, si un fournisseur de service après-vente IKEA ou son partenaire autorisé répare ou remplace l'appareil aux termes de la présente garantie, le fournisseur de service après-vente ou son partenaire autorisé réinstallera l'appareil réparé ou installera l'appareil de remplacement, selon le cas. Cette restriction ne concerne pas les cas où un service après-vente qualifié a travaillé sans faire d'erreur et en utilisant les pièces d'origine afin d'adapter l'appareil aux normes de sécurité techniques d'un autre pays de l'Union européenne.

Application de la garantie légale

La garantie IKEA vous donne des droits spécifiques, qui couvrent ou dépassent toutes les exigences légales locales qui peuvent varier d'un pays à l'autre.

Zone de validité

Pour les appareils achetés dans un pays de l'Union européenne et transportés dans un autre pays de l'Union européenne, les services seront fournis dans le cadre des conditions de garantie valables dans ce dernier. L'obligation de fournir des services dans le cadre de la garantie n'existe que si :

- l'appareil est conforme et installé conformément aux spécifications techniques du pays dans lequel la demande de garantie est effectuée ;
- l'appareil est conforme et installé conformément aux instructions de montage et consignes de sécurité indiquées dans la notice d'utilisation ;

Service après-vente dédié aux appareils IKEA :

N'hésitez pas à contacter le Service après-vente IKEA pour :

1. effectuer une réclamation dans le cadre de cette garantie ;
2. demander une précision pour installer votre appareil IKEA dans des meubles de cuisine IKEA. Le service après-vente ne fournira pas de précision en ce qui concerne :
 - l'installation d'ensemble de la cuisine IKEA ;
 - les raccordements électriques (si l'appareil est fourni sans prise et sans câble), à l'eau et au gaz car ils doivent être effectués par un professionnel qualifié.
3. la demande de précisions sur le contenu de la notice d'utilisation et les caractéristiques de l'appareil IKEA.

Pour que nous puissions vous fournir la meilleure assistance, lisez attentivement les instructions de montage et/ou le chapitre concerné de la présente notice d'utilisation avant de nous contacter.

Comment nous contacter en cas de besoin ?



Vous trouverez la liste complète des contacts de service après-vente choisis par IKEA et leurs numéros de téléphone respectifs à la fin de cette notice.

- i** Pour que nous puissions vous fournir un service rapide et compétent, nous vous conseillons d'utiliser les numéros de téléphone spécifiques indiqués à la fin de cette notice. Vous trouverez tous les numéros de téléphone utiles dans la notice d'utilisation correspondant à votre appareil. Avant de nous appeler, vérifiez que vous avez à votre portée le numéro d'article IKEA (code à 8 chiffres) et le numéro de série (le code à 8 chiffres se trouve sur la plaque signalétique) pour l'appareil pour lequel vous avez besoin de notre aide.

i CONSERVEZ VOTRE TICKET DE CAISSE !

C'est votre preuve d'achat ; il vous sera demandé pour tout appel sous garantie. Veuillez noter que le ticket de caisse contient aussi le nom et le numéro de l'article IKEA (code à 8 chiffres) de chaque appareil acheté.

Avez-vous besoin d'aide supplémentaire ?

Pour toute question supplémentaire non liée au Service après-vente de vos appareils, veuillez contacter votre magasin IKEA le plus proche. Nous vous recommandons de lire attentivement la notice d'utilisation de l'appareil avant de nous contacter.

GARANTIE IKEA - FRANCE

CONTRAT DE GARANTIE ET DE SERVICE APRES-VENTE IKEA

Décret n° 87-1045 relatif à la présentation des écrits constatant les contrats de garantie et de service après-vente (J.O.R.F. du 29 décembre 1987) Préalablement à la signature du bon de commande, le vendeur indiquera à l'acheteur les installations nécessaires pour assurer le branchement de l'appareil selon les règles de l'art.

Numéros de modèle et de série (Reporter ici le numéro d'identification porté sur l'étiquette code barre du produit)

Modèle :

N° de série :

Date d'achat (Reporter ici la date d'achat portée sur votre ticket de caisse) :

Le vendeur est tenu de fournir une marchandise conforme à la commande.

Livraison et mise en service

Livraison à domicile : oui, si demandée par le client (selon modalités définies et mentionnées sur la facture d'achat ou le bon de commande).

Gratuite : non (tarif et modalités disponibles en magasin et fournis au client au moment de la commande ou de l'achat). Mise en service : non.

En cas de défauts apparents ou d'absence de notice d'emploi et d'entretien, l'acheteur a intérêt à les faire constater par écrit par le vendeur ou le livreur lors de l'enlèvement de la livraison ou de la mise en service.

Garantie Légale (sans supplément de prix)

A la condition que l'acheteur fasse la preuve du défaut caché, le vendeur doit légalement en réparer toutes les conséquences (art.1641 et suivants du Code Civil). Si l'acheteur s'adresse aux tribunaux, il doit le faire dans un délai de deux ans à compter de la découverte du défaut caché (art.1648 du Code Civil).

Nota - En cas de recherche de solutions amiables préalablement à toute action en justice, il est rappelé qu'elles n'interrompent pas le délai de prescription.

La réparation des conséquences du défaut caché, lorsqu'il a été prouvé, comporte, selon la jurisprudence:

- soit la réparation totalement gratuite de l'appareil, y compris les frais de main-d'œuvre et de déplacement au lieu de la mise en service ;
- soit son remplacement ou le remboursement total ou partiel de son prix au cas où l'appareil serait totalement ou partiellement inutilisable ;
- et l'indemnisation du dommage éventuellement causé aux personnes ou aux biens par le défaut de l'appareil. La garantie légale due par le vendeur n'exclut en rien la garantie légale due par le constructeur.

Litiges éventuels

En cas de difficulté vous avez la possibilité, avant toute action en justice, de rechercher une solution amiable, notamment avec l'aide :

- d'une association de consommateurs ;
- ou d'une organisation professionnelle de la branche ;
- ou de tout autre conseil de votre choix.

Il est rappelé que la recherche d'une solution amiable n'interrompt pas le délai de deux ans de l'art.1648 du Code Civil. Il est aussi

rappelé qu'en règle générale et sous réserve de l'appréciation des tribunaux, le respect des dispositions de la présente garantie contractuelle suppose :

- Que l'acheteur honore ses engagements financiers envers le vendeur ;
- Que l'acheteur utilise l'appareil de façon normale (Voir la notice d'emploi et d'entretien et les conditions d'application de la garantie contractuelle) ;
- Que pour les opérations nécessitant une haute technicité aucun tiers non agréé par le vendeur ou le constructeur n'intervienne pour réparation sur l'appareil (sauf cas de force majeure ou carence prolongée du vendeur).

Garantie contractuelle IKEA

PRIX : rien à payer en sus. DUREE : 5 (cinq) ans. POINT DE DEPART : à compter de la date d'achat chez IKEA. RÉPARATION DE L'APPAREIL :

- remplacement des pièces, main-d'œuvre, déplacement, transport des pièces ou de l'appareil : oui
- garantie des pièces remplacées : non
- délai d'intervention : fonction du type de réparation et porté à la connaissance de l'acheteur avant intervention.

REPLACEMENT OU REMBOURSEMENT DE L'APPAREIL (en cas d'impossibilité de réparation reconnue par le vendeur et le constructeur) : oui

Pour mettre en œuvre le service après-vente en cas de panne couverte par la garantie contractuelle, ou pour obtenir des informations techniques pour la mise en service ou le bon fonctionnement de l'appareil, contacter IKEA au numéro de téléphone respectif, suivant le pays, indiqué à la fin de cette notice et correspondant à votre appareil.

Conservez votre preuve d'achat avec le document de garantie, ils vous seront nécessaires pour la mise en œuvre de la garantie.

CONDITIONS DE GARANTIE CONTRACTUELLE IKEA

Quelle est la durée de validité de la garantie ?

La présente garantie est valable cinq (5) ans à compter de la date d'achat chez IKEA d'un appareil électroménager de l'assortiment cuisines, à l'exception des appareils LAGAN qui sont garantis pour une durée de deux (2) ans. L'original du ticket de caisse, de la facture ou du bon de livraison en cas de vente à distance sera exigé comme preuve de l'achat. Conservez-le dans un endroit sûr.

La réparation ou le remplacement du produit défectueux n'a pas pour conséquence de prolonger la durée initiale de garantie. Toutefois, conformément à l'art. L.211-16 du Code de la Consommation, toute période d'immobilisation du produit, pour une remise en état couverte par la garantie, d'au moins sept jours vient s'ajouter à la durée de la garantie qui restait à courir à la date de la demande d'intervention du consommateur ou de la mise à disposition pour réparation du bien en cause, si cette mise à disposition est postérieure à la demande d'intervention.

Quels sont les appareils électroménagers couverts par la garantie ?

La garantie IKEA de cinq (5) ans couvre tous les appareils électroménagers de l'assortiment cuisines, hors appareils de la série LAGAN qui sont garantis pour une durée de deux (2) ans, achetés chez IKEA à compter du 1er août 2007.

Qui est couvert par la garantie ?

La présente garantie concerne l'acheteur agissant en qualité de consommateur à compter de la date d'achat du produit.

Qui exécutera les prestations dans le cadre de la garantie ?

Le prestataire de services désigné par IKEA fournira l'assistance de son réseau de réparateurs agréés pour vous servir dans le cadre de cette garantie. Pour la mise en œuvre, veuillez vous reporter à la rubrique « Comment nous joindre ».

Que couvre cette garantie ?

La présente garantie IKEA couvre les défauts de construction et de fabrication susceptibles de nuire à une utilisation normale, à compter de la date d'achat chez IKEA par le client. Elle ne s'applique que dans le cadre d'un usage domestique.

Les exclusions sont reprises dans la section "Qu'est-ce qui n'est pas couvert dans le cadre de cette garantie ?" Les présentes conditions de garantie couvrent les frais de réparation, de pièces de rechange, de main d'œuvre et de déplacement du personnel à domicile pendant une période de cinq (5) ans, ramenée à deux (2) ans sur la série LAGAN, à compter de la date d'achat chez IKEA, sous réserve que les défauts soient couverts et à condition que l'appareil soit disponible pour réparation sans occasionner de dépenses spéciales. Voir aussi "Rappel des dispositions légales". Les pièces remplacées deviennent la propriété de IKEA. Ces dispositions ne s'appliquent pas aux réparations effectuées sans autorisation du prestataire de services IKEA.

Que ferons-nous pour remédier au problème ?

Dans le cadre de cette garantie, le prestataire de service désigné par IKEA, examinera le produit. Si après vérification, et hormis mise en œuvre de la garantie légale, il est reconnu que votre réclamation est couverte par la présente garantie contractuelle, il sera procédé à la réparation du produit défectueux, ou en cas d'impossibilité de réparation, à son remplacement par le même article ou par un article de qualité et de technicité comparable. Compte tenu des évolutions technologiques, l'article de remplacement de qualité équivalente peut être d'un prix inférieur au modèle acheté. Si aucun article équivalent n'est disponible, et en cas d'impossibilité totale ou partielle de réparation reconnue par le prestataire de IKEA ou son représentant agréé, sous réserve que les conditions d'application de la garantie soient remplies, IKEA procédera au remboursement total ou partiel de l'appareil reconnu défectueux. Le prestataire de

service désigné par IKEA s'engage à tout mettre en œuvre pour apporter une solution rapide et satisfaisante dans le cadre de cette garantie mais ni IKEA, ni le prestataire ne sauraient être tenus pour responsables des cas de forces majeurs, tels que définis par la jurisprudence, susceptibles d'empêcher l'application correcte de la garantie.

Qu'est-ce qui n'est pas couvert dans le cadre de la présente garantie ?

- L'usure normale et graduelle inhérente aux appareils électroménagers, compte tenu de la durée de vie et du comportement communément admis pour des produits semblables.
- Les dommages engageant la responsabilité d'un tiers ou résultant d'une faute intentionnelle ou dolosive.
- Les dommages résultant du non respect des consignes d'utilisation, d'une mauvaise installation non conforme aux instructions du fabricant et/ou aux règles de l'art, notamment en matière de raccordement au réseau électrique, ou aux arrivées d'eau ou de gaz qui requièrent l'intervention d'un professionnel qualifié.
- Les dommages tels que, entre autres, le vol, la chute ou le choc d'un objet, l'incendie, la décoloration à la lumière, les brûlures, l'humidité ou la chaleur sèche excessive ou toute autre condition environnementale anormale, les coupures, les éraflures, toute imprégnation par un liquide, les réactions chimiques ou électrochimiques, la rouille, la corrosion, ou un dégât des eaux résultant entre autres, d'un taux de calcaire trop élevé dans l'eau d'alimentation.
- Les pièces d'usure normale dites pièces consommables, comme par exemple les piles, les ampoules, les filtres, les joints, tuyaux de vidange, etc. qui nécessitent un remplacement régulier pour le fonctionnement normal de l'appareil.
- Les dommages aux éléments non fonctionnels et décoratifs qui n'affectent pas l'usage normal de l'appareil, notamment les rayures, coupures, éraflures, décoloration.
- Les dommages accidentels causés par des corps ou substances étrangers et par le nettoyage et déblocage des filtres, systèmes d'évacuation ou compartiments pour détergent.
- Les dommages causés aux pièces suivantes : verre céramique, accessoires, paniers à vaisselle et à couverts, tuyaux d'alimentation et d'évacuation, joints, lampes et protections de lampes, écrans, boutons et poignées, châssis et parties de châssis.
- Les frais de transport de l'appareil, de déplacement du réparateur et de main-d'œuvre relatif à un dommage non garanti ou non constaté par le réparateur agréé.
- Les réparations effectuées par un prestataire de service et /ou un partenaire non agréés, ou en cas d'utilisation de pièces autres que des pièces d'origine, toute réparation de fortune ou provisoire restant à la charge du client qui supporterait en outre, les conséquences de l'aggravation éventuelle du dommage en résultant.
- L'utilisation en environnement non domestique, par exemple usage professionnel ou collectif, ou dans un lieu public.
- Les dommages liés au transport lorsque l'appareil est emporté par le client lui-même ou un prestataire de transport qu'il a lui-même désigné. Lorsque l'appareil est livré par IKEA, les dommages résultant du transport seront pris en charge par IKEA. Le client doit vérifier ses colis et porter IMPÉRATIVEMENT sur le bon de livraison des RESERVES PRECISES : indication du nombre de colis manquants et/ou endommagés, et description détaillée du dommage éventuel (emballage ouvert ou déchiré, produit détérioré ou manquant, etc.)
- Les coûts d'installation initiaux. Toutefois, si le prestataire de service ou son partenaire agréé procède à une réparation ou un remplacement

d'appareil selon les termes de la présente garantie, le prestataire de service ou son partenaire agréé ré-installeront le cas échéant l'appareil réparé ou remplacé.

La garantie reste toutefois applicable aux appareils ayant fait l'objet d'une adaptation dans le respect des règles de l'art par un spécialiste qualifié avec des pièces d'origine du fabricant pour une mise en conformité de l'appareil aux spécifications techniques d'un autre pays membre de l'Union Européenne.

Rappel des dispositions légales :

Le fabricant s'engage à garantir la conformité des biens au contrat ainsi que les éventuels vices cachés, conformément aux dispositions légales figurant ci-après, sans que cela ne fasse obstacle à la mise en œuvre de la garantie commerciale ci-dessus consentie lorsque celle-ci est plus étendue que la garantie légale.

« Garantie légale de conformité » (extrait du code de la consommation)

- Art. L. 211-4. « Le vendeur est tenu de livrer un bien conforme au contrat et répond des défauts de conformité existant lors de la délivrance. Il répond également des défauts de conformité résultant de l'emballage, des instructions de montage ou de l'installation lorsque celle-ci a été mise à sa charge par le contrat ou a été réalisée sous sa responsabilité. »
- Art. L. 211-12. « L'action résultant du défaut de conformité se prescrit par deux ans à compter de la délivrance du bien. »
- Art. L. 211-5. « Pour être conforme au contrat, le bien doit :

1° Etre propre à l'usage habituellement attendu d'un bien semblable et, le cas échéant :

- correspondre à la description donnée par le vendeur et posséder les qualités que celui-ci a présentées à l'acheteur sous forme d'échantillon ou de modèle ;
- présenter les qualités qu'un acheteur peut légitimement attendre eu égard aux déclarations publiques faites par le vendeur, par le producteur ou par son

représentant, notamment dans la publicité ou l'étiquetage ;

2° Ou présenter les caractéristiques définies d'un commun accord par les parties ou être propre à tout usage spécial recherché par l'acheteur, porté à la connaissance du vendeur et que ce dernier a accepté. »

« De la garantie des défauts de la chose vendue » (extrait du code civil)

- Art. 1641. « Le vendeur est tenu de la garantie à raison des défauts cachés de la chose vendue qui la rendent impropre à l'usage auquel on la destine, ou qui diminuent tellement cet usage, que l'acheteur ne l'aurait pas acquise, ou n'en aurait donné qu'un moindre prix, s'il les avait connus. »
- Art. 1648 (1er alinéa). « L'action résultant des vices rédhibitoires doit être intentée par l'acquéreur dans un délai de deux ans à compter de la découverte du vice. »

Où s'applique la présente garantie ?

Sous réserve de conformité aux spécifications techniques et réglementations applicables et propres à chaque pays le cas échéant, les garanties pourront être exercées auprès de l'organisation IKEA locale du pays où le produit est utilisé sur tout le territoire de l'Union Européenne (hors DOM et TOM). Les conditions de garantie, étendues et limites, sont celles applicables sur le marché local. Il est recommandé de les procurer auprès de l'organisation IKEA locale.

Le Service Après-Vente applicable à vos appareils électroménagers IKEA:

N'hésitez pas à contacter le Service Après-Vente IKEA pour :

1. requérir la mise en oeuvre du service dans le cadre de cette garantie contractuelle ;
2. obtenir des conseils pour l'installation de l'appareil IKEA dans un meuble de cuisine IKEA prévu à cet effet. Le service n'inclut toutefois pas les informations relatives :
 - au montage et à l'installation d'une cuisine complète IKEA;

- au raccordement au réseau électrique (lorsque l'appareil est fourni sans prise ni câble) et aux arrivées d'eau et de gaz, qui requièrent l'intervention d'un professionnel qualifié
3. obtenir des informations relatives au contenu du manuel utilisateur et aux spécifications de l'appareil IKEA pour un bon fonctionnement de celui-ci.

Pour pouvoir vous apporter la meilleure assistance, assurez-vous d'avoir lu attentivement les instructions de montage et/ou le manuel de l'utilisateur avant de nous contacter.

Comment nous joindre pour la mise en oeuvre de la présente garantie ?



Consultez la dernière page de ce livret pour la liste complète des numéros de téléphone respectifs par pays des contacts désignés par IKEA.

- i** Dans le but de vous fournir un service rapide, veuillez utiliser uniquement le numéro de téléphone spécifique à votre pays, donné dans la liste en dernière page de ce livret de garantie. Pour la mise en oeuvre de la garantie, il faut toujours se reporter à la liste des numéros de téléphone repris dans le livret fourni avec l'appareil IKEA correspondant. Avant de nous appeler, assurez vous de disposer à portée de main la référence IKEA (code à 8 chiffres) correspondant à l'appareil pour lequel vous avez besoin d'assistance.

i **CONSERVEZ IMPERATIVEMENT L'ORIGINAL DE VOTRE TICKET DE CAISSE, FACTURE OU BON DE LIVRAISON AVEC LE LIVRET DE GARANTIE !**

Ils vous seront nécessaires comme preuve de l'achat pour vous permettre de bénéficier de la présente garantie, et pour retrouver facilement la désignation et la référence IKEA (code à 8 chiffres) de chaque appareil acheté.

Besoin d'aide supplémentaire ?

Si vous avez des questions supplémentaires sur les conditions d'application des garanties IKEA (étendues et limites, produits couverts), adressez-vous à votre magasin IKEA le plus proche. Adresse et horaires sur le site www.IKEA.fr, dans le catalogue IKEA ou par téléphone au 0825 10 3000 (0,15€/mn).

SICHERHEITSINFORMATIONEN

Lesen Sie vor der Installation und Verwendung des Geräts sorgfältig die mitgelieferten Anweisungen. Bei Verletzungen oder Schäden infolge nicht ordnungsgemäßer Montage oder Verwendung übernimmt der Hersteller keine Haftung.

Bewahren Sie die Anleitung zum Nachschlagen an einem sicheren und zugänglichen Ort auf.

WARNUNGEN ZUR SICHERHEIT

⚠ Das Gerät kann von Kindern ab 8 Jahren und Personen mit eingeschränkten physischen, sensorischen oder geistigen Fähigkeiten oder mit mangelnder Erfahrung/mangelndem Wissen benutzt werden, wenn sie durch eine für ihre Sicherheit zuständige Person beaufsichtigt werden oder von dieser Person Anweisungen erhalten haben, wie das Gerät sicher zu bedienen ist und welche Gefahren bei nicht ordnungsgemäßer Bedienung bestehen. Kinder zwischen 3 und 8 Jahren dürfen das Gerät be- und entladen, vorausgesetzt, sie wurden ordnungsgemäß eingewiesen. Dieses Gerät kann von Personen mit schweren und komplexen Behinderungen benutzt werden, vorausgesetzt, sie wurden ordnungsgemäß eingewiesen. Halten Sie Kinder unter 3 Jahren vom Gerät fern, wenn sie nicht ständig beaufsichtigt werden. Kinder dürfen nicht mit dem Gerät spielen. Kinder dürfen keine Reinigung und Wartung des Geräts ohne Beaufsichtigung durchführen.

⚠ Warnung: Halten Sie die Lüftungsöffnungen im Gerätegehäuse oder in der Einbaunische frei von Hindernissen.

⚠ Warnung: Versuchen Sie nicht, den Abtauvorgang durch andere als vom Hersteller empfohlene mechanische oder sonstige Hilfsmittel zu beschleunigen.

⚠ Warnung: Achten Sie darauf, den Kältekreislauf nicht zu beschädigen.

⚠️ Warnung: Betreiben Sie in den Lebensmittelfächern des Geräts keine anderen als die vom Hersteller empfohlenen Elektrogeräte.

⚠️ Warnung: Achten Sie bei der Montage des Geräts darauf, dass das Netzkabel nicht eingeklemmt oder beschädigt wird.

⚠️ Dieses Gerät ist für die Verwendung in den Bereichen Haushalt und ähnliche Anwendungen vorgesehen, wie z. B.: Personalküchenbereiche in Geschäften, Büros und anderen Arbeitsumfeldern, Bauernhöfe, für Gäste in Hotels, Motels und anderen Beherbergungsumgebungen oder in anderen Wohnbereichen.

⚠️ Wenn das Netzkabel beschädigt ist, muss es vom Hersteller, einem autorisierten Kundendienst oder einer ähnlich qualifizierten Person zur Vermeidung einer Gefahrenquelle ersetzt werden.

⚠️ Um eine Kontamination von Lebensmitteln zu vermeiden, beachten Sie folgende Hinweise: Öffnen Sie die Tür nicht über längere Zeit hinweg, reinigen Sie regelmäßig Oberflächen, die mit Lebensmitteln in Kontakt kommen können, und zugängliche Ablaufsysteme.

⚠️ Reinigen Sie das Gerät nicht mit Wasserspray oder Dampf. Reinigen Sie das Gerät mit einem weichen, feuchten Tuch. Verwenden Sie ausschließlich Neutralreiniger. Verwenden Sie keine Scheuermittel, Scheuerschwämme, scharfe Reinigungsmittel oder Metallgegenstände.

⚠️ Wenn das Gerät längere Zeit leer steht, schalten Sie es aus, tauen Sie es ab, reinigen und trocknen Sie es und lassen Sie die Tür offen, um Schimmelbildung im Gerät zu vermeiden.

⚠️ Bewahren Sie keine explosiven Substanzen wie Aerosoldosen mit brennbarem Treibgas in diesem Gerät auf.

Bestimmungsgemäße Nutzung

⚠️ Verwenden Sie das Gerät nicht im Freien.

⚠ Stellen Sie keine elektrischen Geräte (z. B. Eisbereiter) in das Gerät, wenn solche Geräte nicht ausdrücklich vom Hersteller für diesen Zweck zugelassen sind. Geben Sie keine Softdrinks in das Gefrierfach. Dadurch entsteht Druck auf den Getränkebehälter.

⚠ Wird der Kältekreislauf beschädigt, stellen Sie bitte sicher, dass keine Flammen und Zündquellen im Raum vorhanden sind. Lüften Sie den Raum.

⚠ Achten Sie darauf, dass keine heißen Gegenstände auf die Kunststoffteile des Geräts gelangen. Platzieren Sie keine entflammaren Produkte oder Gegenstände,

die mit entflammaren Produkten benetzt sind, im Gerät, auf dem Gerät oder in der Nähe des Geräts.

⚠ Berühren Sie nicht den Kompressor oder den Kondensator – Gefahr von Verbrennungen.

⚠ Nehmen Sie keine Gegenstände aus dem Gefrierfach und berühren Sie diese nicht, falls Ihre Hände nass oder feucht sind. Frieren Sie aufgetaute Lebensmittel nicht wieder ein. Wickeln Sie die Lebensmittel in Lebensmittelkontaktmaterial ein, bevor Sie sie in das Gefrierfach legen.

Montage

⚠ Das Gerät muss von zwei oder mehr Personen gehandhabt und installiert werden - Verletzungsgefahr. Verwenden Sie Schutzhandschuhe zum Auspacken und Installieren - Gefahr von Schnittverletzungen.

⚠ Die Installation, einschließlich Wasserversorgung (falls vorhanden) und elektrischer Anschlüsse, sowie Reparaturen müssen von einem qualifizierten Techniker durchgeführt werden. Halten Sie sich an die mitgelieferte Montageanleitung. Entfernen Sie die gesamte Verpackung und stellen Sie sicher, dass sie während des Transports nicht beschädigt wurde. Wenden Sie sich im Falle von Problemen an den Händler oder das nächstgelegene autorisierte Servicezentrum. Montieren und benutzen Sie beschädigte Geräte nicht.

⚠ Verwenden Sie das Gerät nicht, bevor es in den Einbauschränk gesetzt wird.

⚠ Montieren Sie das Gerät an einem sicheren und geeigneten Ort, der den Montageanforderungen entspricht. Stellen Sie sicher, dass das Gerät ausgeschaltet und von der Stromversorgung getrennt ist, bevor

Sie Wartungsarbeiten durchführen – Gefahr eines elektrischen Schlags. Schalten Sie das Gerät erst ein, wenn die Installation abgeschlossen ist.

⚠ Schließen Sie erst alle Schrank-Schneidarbeiten ab, bevor Sie das Gerät in die Möbel einsetzen, und entfernen Sie alle Holzspäne und Sägemehl. Stellen Sie sicher, dass die Luft um das Gerät zirkulieren kann.

⚠ Stellen Sie das Gerät nicht in der Nähe von Heizkörpern, Herden, Backöfen oder Kochfeldern auf. Setzen Sie das Gerät nicht dem Regen aus. Installieren Sie das Gerät nicht an einem Ort mit direkter Sonneneinstrahlung. Stellen Sie dieses Gerät nicht in Bereichen auf, die zu feucht oder kalt sind.

⚠ Warten Sie nach der Montage oder dem Wechsel des Türanschlags mindestens 4 Stunden, bevor Sie das Gerät an die Stromversorgung anschließen. So kann das Öl in den Kompressor zurückfließen.

⚠ Wenn Sie das Gerät verschieben, heben Sie es an der Vorderkante an, um den Fußboden nicht zu verkratzen.

Elektrische Warnungen

⚠ Stellen Sie sicher, dass die Daten auf dem Typenschild mit den elektrischen Nennwerten der Netzspannung übereinstimmen.

⚠ Verwenden Sie keine Verlängerungskabel, Mehrfachsteckdosen oder Adapter. Das Gerät muss geerdet sein. Verwenden Sie immer eine korrekt installierte Schutzkontaktsteckdose. Die elektrischen Komponenten dürfen nach der Installation für den Benutzer nicht zugänglich sein. Das Netzkabel muss unterhalb des Netzsteckers liegen. Betreiben Sie dieses Gerät nicht, wenn es ein beschädigtes Netzkabel oder einen beschädigten Stecker aufweist, wenn es nicht ordnungsgemäß funktioniert oder beschädigt oder fallen gelassen wurde.

⚠ Achten Sie darauf, die elektrischen Bauteile nicht zu beschädigen (z. B. Netzstecker, Netzkabel, Kompressor). Wenden Sie sich zum Austausch elektrischer Bauteile an das autorisierte Service-Zentrum oder einen Elektriker.

⚠ Stecken Sie den Netzstecker erst nach Abschluss der Montage in die Steckdose. Stellen Sie sicher, dass der Netzstecker nach der Aufstellung noch zugänglich ist. Ziehen Sie nicht am Netzkabel, wenn Sie das Gerät von der Stromversorgung trennen möchten. Ziehen Sie immer am Netzstecker.

⚠ Wenden Sie sich an das autorisierte Servicezentrum, um das Netzkabel oder die interne Beleuchtung auszutauschen.

⚠ Bezüglich der Lampe(n) in diesem Gerät und separat verkaufter Ersatzleuchtmittel gilt: Diese Lampen müssen extremen physikalischen Bedingungen in Haushaltsgeräten standhalten, wie z. B. Temperatur, Vibration, Feuchtigkeit, oder sollen Informationen über den Betriebszustand des Gerätes anzeigen. Sie sind nicht für den Einsatz in anderen Geräten vorgesehen und nicht für die Raumbeleuchtung geeignet.

Umweltbelange

WARNUNGEN ZUR SICHERHEIT



WARNUNG! Das Gerät enthält brennbares Gas, Isobutan (R600a), ein brennbares Erdgas mit einem hohen Grad an Umweltverträglichkeit. Achten Sie darauf, den Kältekreislauf, der Isobutan enthält, nicht zu beschädigen. Das Gerät darf nur von einer qualifizierten Fachkraft gewartet werden.

⚠ Prüfen Sie regelmäßig den Wasserabfluss des Geräts und reinigen Sie diesen gegebenenfalls. Ist der Abfluss verstopft, sammelt sich das aufgetaute Wasser im Boden des Geräts.

⚠ Das Gerät enthält einen Beutel mit Trockenmittel. Bitte entsorgen Sie ihn umgehend.

INFORMATIONEN ZUR ENTSORGUNG

Ihre Pflichten als Endnutzer



Dieses Elektro- bzw. Elektronikgerät ist mit einer durchgestrichenen Abfalltonne auf Rädern gekennzeichnet. Das

Gerät darf deshalb nur getrennt vom unsortierten Siedlungsabfall gesammelt und zurückgenommen werden, es darf also nicht in den Hausmüll gegeben werden. Das Gerät kann z. B. bei einer kommunalen Sammelstelle oder ggf. bei einem Vertreiber (deren Rücknahmepflichten sind nachstehend aufgeführt) abgegeben werden. Das gilt auch für alle Bauteile, Unterbaugruppen und Verbrauchsmaterialien des zu entsorgenden Altgeräts.

Bevor das Altgerät entsorgt werden darf, müssen alle Altbatterien und Akkumulatoren vom Altgerät getrennt werden, die nicht vom Altgerät umschlossen sind. Das gleiche gilt für Lampen, die zerstörungsfrei aus dem Altgerät entnommen werden können. Der Endnutzer ist zudem selbst dafür verantwortlich, personenbezogene Daten auf dem Altgerät zu löschen.

Hinweise zum Recycling

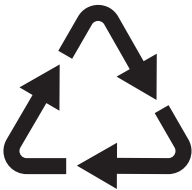

Helfen Sie mit, alle Materialien zu recyceln, die mit diesem Symbol gekennzeichnet sind. Entsorgen Sie solche Materialien, insbesondere Verpackungen, nicht im Hausmüll sondern über die bereitgestellten Recyclingbehälter oder die entsprechenden örtlichen Sammelsysteme.

Recyceln Sie zum Umwelt- und Gesundheitsschutz auch elektrische und elektronische Geräte.

Rücknahmepflichten von Vertreiber in Deutschland

Wer auf mindestens 400 m² Verkaufsfläche Elektro- und Elektronikgeräte vertreibt oder sonst geschäftlich an Endnutzer abgibt, ist verpflichtet, bei Abgabe eines neuen Geräts ein Altgerät des Endnutzers der gleichen

Geräteart, das im Wesentlichen die gleichen Funktionen wie das neue Gerät erfüllt, am Ort der Abgabe oder in unmittelbarer Nähe hierzu unentgeltlich zurückzunehmen. Das gilt auch für Vertreiber von Lebensmitteln mit einer Gesamtverkaufsfläche von mindestens 800 m², die mehrmals im Kalenderjahr oder dauerhaft Elektro- und Elektronikgeräte anbieten und auf dem Markt bereitstellen. Solche Vertreiber müssen zudem auf Verlangen des Endnutzers Altgeräte, die in keiner äußeren Abmessung größer als 25 cm sind (kleine Elektrogeräte), im Einzelhandelsgeschäft oder in unmittelbarer Nähe hierzu unentgeltlich zurückzunehmen; die Rücknahme darf in diesem Fall nicht an den Kauf eines Elektro- oder Elektronikgerätes geknüpft, kann aber auf drei Altgeräte pro Geräteart beschränkt werden.

Ort der Abgabe ist auch der private Haushalt, wenn das neue Elektro- oder Elektronikgerät dorthin geliefert wird; in diesem Fall ist die Abholung des Altgerätes für den Endnutzer kostenlos.

Die vorstehenden Pflichten gelten auch für den Vertrieb unter Verwendung von Fernkommunikationsmitteln, wenn die Vertreiber Lager- und Versandflächen für Elektro- und Elektronikgeräte bzw. Gesamtlager- und -versandflächen für Lebensmittel vorhalten, die den oben genannten Verkaufsflächen entsprechen. Die unentgeltliche Abholung von Elektroware Elektronikgeräten ist dann aber auf Wärmeüberträger (z. B. Kühlschrank), Bildschirme, Monitore und Geräte, die Bildschirme mit einer Oberfläche von mehr als 100 cm² enthalten, und Geräte beschränkt, bei denen mindestens eine der äußeren Abmessungen mehr als 50 cm beträgt. Für alle übrigen Elektro- und Elektronikgeräte muss der Vertreiber geeignete Rückgabemöglichkeiten in zumutbarer Entfernung zum jeweiligen Endnutzer gewährleisten; das gilt auch für kleine Elektrogeräte (s. o.), die der Endnutzer zurückgeben will, ohne ein neues Gerät zu kaufen.

Rücknahmepflichten von Vertreibern und andere Möglichkeiten der Entsorgung von Elektro- und Elektronikgeräten in der Region Wallonien

Vertreiber, die Elektro- und Elektronikgeräte verkaufen, sind verpflichtet, bei der Lieferung von Neugeräten Altgeräte desselben Typs, die im Wesentlichen die gleichen Funktionen wie die Neugeräte erfüllen, kostenlos vom Endverbraucher zurückzunehmen. Dies gilt auch bei der Lieferung von neuen Elektro- und Elektronikgeräten oder beim Fernabsatz. Darüber hinaus ist jeder, der Elektro- und Elektronikgeräte auf einer Verkaufsfläche von mindestens 400 m² verkauft, verpflichtet, Altgeräte, die in keiner äußeren Abmessung größer als 25 cm sind (Elektrokleingeräte), im Ladengeschäft oder in unmittelbarer Nähe kostenlos zurückzunehmen; die Rücknahme darf in diesem Fall nicht vom Kauf eines Elektro- oder Elektronikgerätes abhängig gemacht werden.

Die Rücknahme von Elektro- und Elektronikgeräten kann auch auf Containerplätzen oder zugelassenen Recyclinghöfen erfolgen. Für weitere Informationen wenden Sie sich bitte an Ihre Gemeindeverwaltung.

SERVICE UND ERSATZTEILE

⚠ Wenden Sie sich zur Reparatur des Geräts an den autorisierten Kundendienst. Dabei dürfen ausschließlich Originalersatzteile verwendet werden. Bitte beachten Sie, dass eigene Reparaturen oder Reparaturen, die nicht von Fachkräften durchgeführt werden, die Sicherheit des Geräts beeinträchtigen und zum Erlöschen der Garantie führen können.

Die folgenden Ersatzteile werden auch nach dem Auslauf des Modells 7 Jahre lang vorgehalten: Thermostate,

Temperatursensoren, Platinen, Lichtquellen, Lichtquellen, Türscharniere, Backbleche und Körbe. Bitte beachten Sie, dass einige dieser Ersatzteile nur an Reparaturbetriebe geliefert werden können und nicht alle Ersatzteile für alle Modelle relevant sind. Türdichtungen sind innerhalb von 10 Jahren nach Produkteinstellung des Modells erhältlich.

TIPPS ZUR ENERGIEEINSPARUNG

Vergewissern Sie sich, dass die Lebensmittel im Inneren des Geräts eine Luftzirkulation durch entsprechende Öffnungen im hinteren Teil des Geräts ermöglichen. Wenn die Umgebungstemperatur hoch ist, der Temperaturregler auf eine niedrige Temperatur eingestellt und das Gerät voll beladen ist, kann es zu andauerndem Betrieb des Kompressors und damit zu Reifoder Eisbildung am Verdampfer kommen. Stellen Sie in diesem Fall den Temperaturregler auf eine höhere Temperatur, um das automatische Abtauen zu ermöglichen und Energie zu sparen. Öffnen Sie die Tür nicht zu häufig und lassen Sie diese nicht länger offen als notwendig, um Energie zu sparen.

Gefriergerät: Die interne Konfiguration des Geräts gewährleistet die effizienteste Energienutzung. Nehmen Sie die Kälteakkus nicht aus dem Gefrierkorb. Je kälter die Temperatureinstellung, desto höher der Energieverbrauch.

Kühlschrank: Die effizienteste Energienutzung wird erreicht, wenn die Schubladen im unteren Teil des Geräts eingesetzt und die Ablagen gleichmäßig angeordnet sind. Die Position der Türablagen wirkt sich nicht auf den Energieverbrauch aus. Stellen Sie die Temperatur nicht zu hoch ein, um Energie zu sparen, es sei denn, dies ist wegen der Beschaffenheit des Lebensmittels erforderlich.

Reinigung und Pflege

Reinigen des Innenraums

Bevor Sie das Gerät in Betrieb nehmen, beseitigen Sie den typischen Neugeruch am besten durch Reinigen der Innenteile mit lauwarmem Wasser und einer neutralen Seife. Sorgfältig nachtrocknen.

 **Vorsicht!** Verwenden Sie keine chemischen Reinigungsmittel, Scheuerpulver, chlor- oder ölhaltige Reinigungsmittel, da diese die Oberfläche beschädigen.

 **Vorsicht!** Das Zubehör des Geräts und die Innenteile eignen sich nicht für die Reinigung im Geschirrspüler.

Regelmäßige Reinigung

Das gesamte Gerät muss regelmäßig gereinigt werden:

1. Reinigen Sie das Innere und die Zubehörteile mit lauwarmem Wasser und etwas Neutralseife.
2. Prüfen und säubern Sie die Türdichtungen in regelmäßigen Abständen, um zu gewährleisten, dass diese sauber und frei von Fremdkörpern sind.
3. Spülen und trocknen Sie diese sorgfältig ab.

Abtauen des Gefriergeräts

 **Vorsicht!** Verwenden Sie niemals scharfe Metallwerkzeuge zum Abkratzen von Reif aus dem Verdampfer, da Sie diesen beschädigen könnten. Verwenden Sie kein anderes mechanisches Gerät oder jegliche künstliche Hilfsmittel, um den Abtauprozess zu beschleunigen, als was der Hersteller vorgeschlagen hat.

 Stellen Sie ungefähr 12 Stunden vor dem Abtauen eine niedrigere Temperatur ein, um ausreichend Kältereserve für die Betriebsunterbrechung aufzubauen.

Auf den Ablagen des Gefriergeräts und

um das obere Fach bildet sich immer eine gewisse Menge Reif.

Tauen Sie das Gefriergerät ab, wenn die Reifschicht eine Stärke von etwa 3 bis 5 mm erreicht hat.

1. Schalten Sie das Gerät aus oder ziehen Sie den Netzstecker aus der Steckdose.
2. Entnehmen Sie die eingelagerten Lebensmittel und lagern Sie sie an einem kühlen Ort.

 **Vorsicht!** Ein Temperaturanstieg der gefrorenen Lebensmittelpakete während des Abtauens kann deren Haltbarkeitsdauer verkürzen. Berühren Sie gefrorene Lebensmittel nicht mit nassen Händen. Die Hände können an den Lebensmitteln festfrieren.

3. Lassen Sie die Tür offen. Schützen Sie den Boden vor dem Abtauwasser, z. B. mit einem Tuch oder einem flachen Behälter.
4. Stellen Sie einen Topf mit warmem Wasser in das Gefrierfach, um den Abtauprozess zu beschleunigen. Entfernen Sie bereits während des Abtauprozesses vorsichtig Eisstücke, die sich lösen lassen.
5. Wenn der Gefrierraum vollständig abgetaut ist, wischen Sie das Innere sorgfältig trocken.
6. Schalten Sie das Gerät ein und schließen Sie die Tür.
7. Drehen Sie den Temperaturregler auf eine höhere Einstellung, um die maximal mögliche Kühlung zu erreichen, und lassen Sie das Gerät mindestens 3 Stunden mit dieser Einstellung laufen. Legen Sie das Gefriergut erst nach dieser Zeit wieder in das Gefrierfach.

Stillstandszeiten

Bei längerem Stillstand des Geräts müssen Sie folgende Vorkehrungen treffen:

1. Trennen Sie das Gerät von der Stromversorgung.

2. Entfernen Sie alle Lebensmittel.
3. Tauen Sie das Gerät ab.
4. Reinigen Sie das Gerät und alle Zubehörteile.
5. Lassen Sie die Tür offen, um unangenehme Gerüche zu vermeiden.

IKEA Garantie

Wie lang ist die IKEA Garantie gültig?

Diese Garantie ist 5 Jahre ab dem Originalkaufdatum Ihres Gerätes bei IKEA gültig. Als Kaufnachweis müssen der Originalkassenbon oder die Originalrechnung vorgelegt werden. Arbeiten, die im Rahmen der Garantie ausgeführt werden, verlängern nicht die Garantiezeit für das Gerät.

Wer übernimmt den Kundendienst?

Der IKEA Kundendienst wird diesen Service über seinen eigenen Kundendienst oder über ein autorisiertes Partner-Netzwerk durchführen lassen.

Was deckt die Garantie ab?

Die Garantie deckt Material- und Produktionsfehler ab. Sie gilt ab dem Datum, an dem das Elektrogerät bei IKEA gekauft wurde. Diese Garantie gilt nur für private Haushalte. Die Ausnahmen sind unter der Rubrik "Was ist nicht durch diese Garantie abgedeckt?" beschrieben. Innerhalb des Garantiezeitraums werden die Kosten zur Behebung eines Fehlers wie Reparaturen, Ersatzteile, Arbeitszeit und Fahrtkosten abgedeckt, vorausgesetzt, dass das Gerät ohne besonderen Kostenaufwand für die Reparatur zugänglich ist und dass der Fehler direkt auf einen Konstruktionsfehler oder einen Materialfehler zurückgeht, der durch die Garantie abgedeckt ist. Bei diesen Bedingungen gelten die EU-Richtlinien (Nr. 99/44/EG) und die entsprechenden gesetzlichen Vorschriften. Teile, die ersetzt wurden, gehen in das Eigentum von IKEA über.

Was wird IKEA zur Lösung des Problems tun?

IKEA hat Kundendienste, die das Produkt untersuchen und eigenständig entscheiden, ob das Problem durch die Garantie abgedeckt ist oder nicht. Wenn entschieden wird, dass der Fall unter die Garantie fällt, repariert der IKEA Kundendienst oder ein

autorisierter Service-Partner über seinen eigenen Service eigenständig das defekte Produkt, oder sie ersetzen es durch ein gleiches oder durch ein gleichwertiges Produkt.

Was ist nicht durch diese Garantie abgedeckt?

- Der normale Verschleiß.
- Bewusste oder durch Fahrlässigkeit entstandene Schäden, die durch eine Missachtung der Bedienungsanweisung, eine unsachgemäße Installation oder durch den Anschluss an eine falsche Spannung, sowie Schäden, die durch eine chemische oder elektrochemische Reaktion (Rost, Korrosion oder Wasserschäden eingeschlossen - aber nicht darauf beschränkt) - Schäden, die durch übermäßigen Kalk in der Wasserzuleitung entstanden sind, und Schäden, die durch ungewöhnliche Umweltbedingungen entstanden sind.
- Verbrauchsgüter wie Batterien und Lampen.
- Nicht-funktionale und dekorative Teile, die den normalen Betrieb des Gerätes nicht beeinträchtigen, einschließlich Kratzer und möglicher Farbunterschiede.
- Versehentliche Beschädigung durch Fremdoobjekte der Substanzen und Reinigung oder Loslösen von Filtern, Drainagesystemen oder Reinigungsmittel-Schubladen.
- Beschädigung folgender Teile: Glaskeramik, Zubehör, Geschirr und Besteckkörbe, Zuleitungen und Drainageschläuche/-rohre, Lampen und Lampenabdeckungen, Knöpfe/ Wählschalter, Gehäuse und Teile des Gehäuses; es sei denn, es kann nachgewiesen werden, dass diese Schäden durch Produktionsfehler verursacht wurden.
- Fälle, in denen bei einem Besuch des Kundendienstes kein Fehler gefunden werden konnte.

- Reparaturen, die nicht durch unser autorisiertes Kundendienstpersonal und/oder das autorisierte Kundendienstpersonal unserer Vertragspartner ausgeführt wurden, oder Fälle, in denen keine Originalteile verwendet wurden.
- Reparaturen, die durch fehlerhafte und nicht gemäß der Anleitung durchgeführte Installation verursacht wurden.
- Die Nutzung des Gerätes in einer professionellen Art und Weise, d.h. nicht im privaten Haushalt.
- Transportschäden. Wenn ein Kunde das Produkt nach Hause oder an eine andere Adresse transportiert, haftet IKEA nicht für Schäden, die während dieses Transports entstehen. Liefert IKEA das Produkt an die Lieferadresse des Kunden aus, dann sind Schäden, die während der Auslieferung des Produktes entstehen, von der Garantie abgedeckt.
- Die Kosten zur Durchführung der Erstinstallation des IKEA Gerätes. Falls der IKEA Kundendienst oder sein autorisierter Service-Partner das Gerät als Garantiefall instandsetzt oder ersetzt, installiert der Kundendienst oder sein autorisierter Service-Partner bei Bedarf das Gerät auch wieder oder er installiert das Ersatzgerät.

Diese Einschränkung gilt nicht für fehlerfreie Arbeiten, die von qualifiziertem Fachpersonal durchgeführt wurden, um das Gerät an den technischen Sicherheitsstandard eines anderen EU-Landes anzupassen.

Wie gilt die geltende Gesetzgebung des Landes

Die IKEA Garantie gibt Ihnen spezielle gesetzliche Rechte, die alle lokalen gesetzlichen Anforderungen abdecken oder übertreffen, die einer Änderung von Land zu Land unterworfen sind.

Gültigkeitsbereich

Für Geräte, die in einem EU-Land gekauft und in ein anderes EU-Land mitgenommen werden, stehen die Kundendienstleistungen im Rahmen der Garantiebedingungen bereit,

die im neuen Land gültig sind. Eine Verpflichtung, Dienstleistungen im Rahmen der Garantie auszuführen, besteht nur dann, wenn:

- das Gerät den technischen Spezifikationen des Landes, in dem der Garantieanspruch gemacht wird, entspricht, und es in Übereinstimmung mit diesen technischen Spezifikationen des Landes installiert wurde;
- das Gerät in Übereinstimmung mit den Montageanleitungen und den Sicherheitsinformationen im Benutzerhandbuch installiert wurde und diesen Anleitungen und Informationen entspricht.

Der spezielle Kundendienst (Service) für IKEA Geräte:

Bitte zögern Sie nicht, den speziellen IKEA Kundendienst (Service) zu kontaktieren für:

1. einen Anspruch unter dieser Garantie;
2. die Bitte um Klärung von Fragen zur Installation des IKEA Gerätes im speziellen IKEA Küchenmöbel. Der Kundendienst kann keine Fragen beantworten zu:
 - der gesamten IKEA Kücheninstallation;
 - Anschlüsse an die Elektrik (falls das Gerät ohne Netzkabel und Stecker kommt), Anschlüsse an Wasser und Gas, da diese Arbeiten von einem autorisierten Kundendiensttechniker ausgeführt werden müssen.
3. die Bitte um Klärung von Fragen zu Inhalten des Benutzerhandbuchs und zu Spezifikationen des IKEA Geräts.

Um sicherzustellen, dass wir Sie stets optimal unterstützen, lesen Sie bitte die Montageanleitung und/oder den Bedienungsanleitungsabschnitt dieser Broschüre durch, bevor Sie sich an uns wenden.

Wie können Sie uns erreichen, wenn Sie uns benötigen?



Auf der letzten Seite dieser Broschüre finden Sie eine vollständige Liste mit offiziellen IKEA Kundendienststellen und den jeweiligen nationalen Telefonnummern.

i Damit Sie bei Fragen rasch die zuständige Stelle erreichen, empfehlen wir Ihnen, die am Ende dieser Broschüre aufgelisteten speziellen Telefonnummern zu benutzen. Beziehen Sie sich bitte stets auf die Telefonnummern, die in der Broschüre zu dem jeweiligen Gerät aufgelistet sind, zu dem Sie Fragen haben. Bevor Sie uns anrufen, vergewissern Sie sich, dass Sie die IKEA-Artikelnummer (8-stelliger Code) und die Seriennummer (8-stelliger Code, der auf dem Typenschild zu finden ist) für das Gerät, für das Sie unsere Hilfe benötigen, abgeben müssen.

i **BITTE BEWAHREN SIE DEN KAUFBELEG AUF!** Er ist Ihr Kaufnachweis und für einen Garantieanspruch unerlässlich. Bitte beachten Sie, dass auf diesem Kaufbeleg auch die IKEA Artikelbezeichnung und die Nummer (der 8-stellige Zifferncode) für jedes der Geräte, die Sie gekauft haben, vermerkt sind.

Benötigen Sie zusätzlich Hilfe?

Für alle weiteren Fragen, die sich nicht auf den Kundendienst Ihres Gerätes beziehen, wenden Sie sich bitte an das Call Center der nächsten IKEA-Einrichtung. Wir empfehlen Ihnen, die Dokumentation des Geräts sorgfältig durchzulesen, bevor Sie uns kontaktieren.

Informazioni per la sicurezza

Leggere attentamente le istruzioni fornite prima di installare e utilizzare l'apparecchiatura. I produttori non sono responsabili di eventuali lesioni o danni derivanti da un'installazione o un uso scorretti. Conservare sempre le istruzioni in un luogo sicuro e accessibile per poterle consultare in futuro.

AVVERTENZE DI SICUREZZA

⚠ Quest'apparecchiatura può essere usata da bambini a partire da 8 anni di età e da adulti con capacità fisiche, sensoriali o mentali limitate o con scarsa esperienza e conoscenza sull'uso dell'apparecchiatura, solamente se sorvegliati o se istruiti relativamente all'utilizzo in sicurezza dell'apparecchiatura, e se hanno compreso i rischi coinvolti. I bambini di età compresa fra i 3 e gli 8 anni possono caricare e scaricare l'apparecchiatura a condizione che siano stati istruiti debitamente. Quest'apparecchiatura può essere usata da persone con disabilità diffuse e complesse a condizione che siano state istruite debitamente. Tenere i bambini al di sotto dei 3 anni lontani dall'apparecchiatura, a meno che non vi sia una supervisione continua. Non permettere ai bambini di giocare col dispositivo. I bambini non devono eseguire interventi di pulizia e manutenzione sull'elettrodomestico senza essere supervisionati.

⚠ **AVVERTENZA:** Verificare che le aperture di ventilazione, sia sull'apparecchiatura che nella struttura da incasso, siano libere da ostruzioni.

⚠ **AVVERTENZA:** Non usare dispositivi elettrici o altri mezzi artificiali non raccomandati dal produttore allo scopo di accelerare il processo di sbrinamento.

⚠ **AVVERTENZA:** Non danneggiare il circuito refrigerante.

⚠ **AVVERTENZA:** Non utilizzare apparecchiature elettriche all'interno dei compartimenti di conservazione degli alimenti, ad eccezione di quelli consigliati dal costruttore.

⚠ **AVVERTENZA:** In fase di posizionamento dell'apparecchiatura, verificare che il cavo di alimentazione non sia intrappolato o danneggiato.

⚠ Questa apparecchiatura è destinata all'uso domestico e applicazioni simili, come: cucine per il personale di negozi, uffici e altri ambienti di lavoro, agriturismi, da clienti di hotel, motel, bed & breakfast e altri ambienti residenziali.

⚠ Se il cavo di alimentazione è danneggiato, deve essere sostituito dal produttore, dal Centro di assistenza tecnica autorizzato, o da una persona qualificata per evitare situazioni di pericolo.

⚠ Per evitare la contaminazione degli alimenti, attenersi alle seguenti istruzioni: non aprire la porta per lunghi periodi, pulire regolarmente le superfici che possono entrare in contatto con gli alimenti e i sistemi di drenaggio accessibili.

⚠ Non nebulizzare acqua né utilizzare vapore per pulire l'apparecchiatura. Pulire l'apparecchiatura con un panno inumidito e morbido. Utilizzare solo detergenti neutri. Non usare prodotti abrasivi, spugnette abrasive, solventi od oggetti metallici.

⚠ Quando l'apparecchiatura resta vuota per un lungo periodo di tempo, spegnerla, sbrinarla, pulirla, asciugarla e lasciare la porta aperta per evitare la formazione di muffa al suo interno.

⚠ Non conservare in questa apparecchiatura sostanze esplosive come bombolette spray contenenti un propellente infiammabile.

Uso consentito

⚠ Non utilizzare l'apparecchiatura all'aperto.

⚠ Non introdurre elettrodomestici (ad es. gelatiere) nell'apparecchiatura se non specificamente consentito dal produttore. Non introdurre bevande analcoliche nel vano

congelatore. Si verrà a creare una pressione nel contenitore della bevanda.

⚠ Nel caso di danno al circuito refrigerante, assicurarsi che non si sviluppino fiamme libere e scintille nel locale. Aerare bene l'ambiente.

⚠ Non appoggiare oggetti incandescenti sulle parti in plastica dell'apparecchiatura. Non appoggiare o tenere liquidi o materiali infiammabili, né oggetti facilmente infiammabili sull'apparecchiatura, al suo interno o nelle immediate vicinanze.

⚠ Non toccare il compressore o il condensatore: pericolo di ustioni.

⚠ Non togliere o toccare gli oggetti nel vano congelatore con le mani bagnate o umide. Non ricongelare del cibo precedentemente scongelato. Avvolgere gli alimenti con materiali per uso alimentare prima di metterli nello scomparto del congelatore.

Installazione

⚠ L'apparecchiatura deve essere maneggiata e installata da due o più persone - rischio di infortuni. Indossare guanti protettivi per disimballare e installare - rischio di tagli.

⚠ L'installazione, compresi i collegamenti alla rete idrica (se presente) e alla rete elettrica, e le riparazioni devono essere eseguiti da un tecnico qualificato. Attenersi alle istruzioni fornite insieme all'apparecchiatura. Rimuovere tutte le confezioni e assicurarsi che non siano state danneggiate durante il trasporto. In caso di problemi, contattare il rivenditore o il Centro di assistenza tecnica autorizzato più vicino. Non installare o utilizzare un'apparecchiatura danneggiata.

⚠ Non utilizzare l'apparecchiatura prima di installarla nella struttura a incasso.

⚠ Installare l'apparecchiatura in un luogo sicuro e idoneo che soddisfi i requisiti di installazione. Assicurarsi che l'apparecchiatura sia spenta e scollegata dalla rete elettrica prima di eseguire qualsiasi operazione di manutenzione:

pericolo di scosse elettriche. Attivare l'apparecchiatura solo al termine dell'installazione.

⚠ Eseguire tutte le operazioni di taglio prima di inserire l'apparecchiatura nel mobile, e rimuovere i trucioli di legno e la segatura. Assicurarsi che intorno all'apparecchiatura ci sia sufficiente ventilazione.

⚠ Non installare l'apparecchiatura in prossimità di radiatori, fornelli, forni o piani di cottura. Non esporre l'apparecchiatura alla pioggia. Non installare l'apparecchiatura dove sia esposta alla luce solare diretta. Non installare questa apparecchiatura in aree troppo umide o troppo fredde.

⚠ In fase di prima installazione o dopo aver invertito la porta, attendere almeno 4 ore prima di collegare l'apparecchiatura alla rete elettrica. Questo serve a consentire all'olio di fluire nuovamente nel compressore.

⚠ Quando si sposta l'apparecchiatura, sollevarla dal bordo anteriore, così da non graffiare il pavimento.

Avvertenze elettriche

⚠ Assicurarsi che i parametri sulla targhetta siano compatibili con i valori nominali della rete elettrica.

⚠ Non utilizzare prolunghe, prese multiple o adattatori. L'apparecchiatura deve essere

collegata a terra. Utilizzare sempre una presa con contatto di protezione correttamente installata. Dopo l'installazione, i componenti elettrici non devono essere accessibili all'utente. Il cavo di alimentazione deve rimanere sotto il livello

della spina di alimentazione. Non utilizzare l'apparecchiatura se il cavo di alimentazione o la spina sono danneggiati, se non l'apparecchiatura funziona correttamente o se è stata danneggiata o lasciata cadere.

 Accertarsi di non danneggiare i componenti elettrici (ad es. la spina di alimentazione, il cavo di alimentazione, il compressore). Contattare il centro di assistenza tecnica autorizzato o un elettricista per sostituire i componenti elettrici.

 Inserire la spina di alimentazione nella presa solo al termine del processo di installazione. Verificare che la spina di alimentazione rimanga accessibile dopo l'installazione. Non tirare il cavo di alimentazione per scollegare l'apparecchiatura. Tirare sempre la spina.

 Per sostituire il cavo di alimentazione o l'illuminazione interna, contattare il Centro di assistenza tecnica autorizzato.

 Informazioni relative alla lampadina (o lampadine) all'interno di questo prodotto e alle lampadine di ricambio in vendita separatamente: queste lampadine sono progettate per resistere a condizioni fisiche estreme negli elettrodomestici, come temperatura, vibrazioni, umidità o sono destinate a segnalare informazioni sullo stato operativo dell'elettrodomestico. Non sono destinate all'uso in altre applicazioni e non sono idonee per l'illuminazione di ambienti domestici.

Considerazioni sull'ambiente

AVVERTENZE DI SICUREZZA



AVVERTENZA! L'apparecchiatura contiene gas infiammabile, isobutano (R600a), un gas naturale con un alto livello di compatibilità ambientale. Fare attenzione a non danneggiare il circuito refrigerante che contiene isobutano. L'unità deve essere ricaricata ed ispezionata esclusivamente da personale qualificato.

 Controllare regolarmente lo scarico dell'apparecchiatura e, se necessario, pulirlo. L'ostruzione dello scarico può causare un deposito di acqua di sbrinamento sul fondo dell'apparecchiatura.

 L'apparecchiatura contiene un sacchetto di essiccante. Smaltirlo immediatamente.

SMALTIMENTO DEI MATERIALI DI IMBALLAGGIO

Riciclare i materiali con il simbolo . Per riciclare la confezione, metterla negli appositi contenitori.

ROTTAMAZIONE DI ELETTRODOMESTICI

Aiutare a proteggere l'ambiente e la salute umana riciclando rifiuti derivanti da apparecchiature elettriche ed elettroniche. Non smaltire le apparecchiature che riportano il simbolo  insieme ai normali rifiuti domestici. Portare il prodotto al punto di riciclaggio più vicino o contattare il comune di residenza.

ASSISTENZA TECNICA E RICAMBI

 Per far riparare l'apparecchiatura, rivolgersi a un Centro di assistenza tecnica autorizzato. Utilizzare solo ricambi originali. Tenere presente che la riparazione autonoma o non professionale possono avere conseguenze sulla sicurezza e potrebbero invalidare la garanzia.

I seguenti pezzi di ricambio saranno disponibili per 7 anni dopo la cessazione della produzione del modello: termostati, sensori di temperatura, circuiti stampati, sorgenti luminose, maniglie delle porte, cerniere delle porte, vassoi e cestelli. Si

prega di notare che alcuni di questi pezzi di ricambio sono disponibili solo per i riparatori professionisti e che non tutti i pezzi di ricambio sono rilevanti per tutti i modelli. Le guarnizioni per porte saranno disponibili per 10 anni dopo l'interruzione del modello.

CONSIGLI PER IL RISPARMIO ENERGETICO

Assicurarsi che i prodotti alimentari all'interno dell'apparecchio permettano la circolazione dell'aria attraverso appositi fori nella parte posteriore interna dell'apparecchio. Se la temperatura ambiente è elevata, il controllo della temperatura è impostato su un valore basso e l'apparecchiatura è a pieno carico, il compressore può funzionare in maniera ininterrotta, causando la formazione di brina o di ghiaccio sull'evaporatore. In questo caso, impostare il controllo della temperatura su una posizione più elevata per consentire lo sbrinamento automatico e

ridurre così il consumo di energia. Per risparmiare energia, non aprire frequentemente la porta e limitare il più possibile i tempi di apertura.

Congelatore: L'uso più efficiente dell'energia dipende dalla configurazione interna dell'apparecchiatura. Non rimuovere i blocchi del congelatore dal cestello di congelamento. Più fredda è l'impostazione della temperatura, maggiore è il consumo di energia.

Frigorifero: L'uso più efficiente dell'energia è garantito dalla configurazione con i cassetti nella parte inferiore dell'apparecchiatura e i ripiani distribuiti uniformemente. La posizione degli scomparti sulla porta non influisce sul consumo energetico. Non impostare una temperatura troppo alta per risparmiare energia, a meno che non sia richiesta dalle caratteristiche dell'alimento.

Cura e pulizia

Pulizia dell'interno

Prima di utilizzare l'apparecchiatura per la prima volta, lavare l'interno e gli accessori con acqua tiepida e sapone neutro per eliminare il tipico odore dei prodotti nuovi, quindi asciugare accuratamente.

⚠ ATTENZIONE! Non usare detersivi, polveri abrasive, detersivi a base di cloro od olio, dato che potrebbero danneggiare le finiture.

⚠ ATTENZIONE! Gli accessori e i componenti dell'apparecchiatura non sono lavabili in lavastoviglie.

Pulizia periodica

L'apparecchiatura deve essere pulita regolarmente:

1. Lavare l'interno e gli accessori con acqua tiepida e sapone neutro.

2. Ispezionare regolarmente le guarnizioni della porta ed eliminare con un panno umido tracce di sporco e residui.
3. Risciacquare e asciugare accuratamente.

Scongelamento del congelatore

⚠ ATTENZIONE! Non usare mai utensili metallici appuntiti per rimuovere la brina dall'evaporatore, in quanto potrebbero danneggiarlo. Non usare dispositivi meccanici o altri mezzi artificiali non raccomandati dal produttore allo scopo di accelerare il processo di sbrinamento.

i Circa 12 ore prima dello sbrinamento, impostare una temperatura più bassa per accumulare una riserva di freddo sufficiente in caso di eventuale interruzione del funzionamento.

Sui ripiani del congelatore e attorno allo scomparto superiore si formerà sempre della brina.

Sbrinare il congelatore, quando lo strato di brina raggiunge uno spessore di circa 3-5 mm.

1. Spegnere l'elettrodomestico o estrarre la spina della presa a parete.
2. Rimuovere gli alimenti conservati e riporli in un luogo fresco.



ATTENZIONE! Un innalzamento della temperatura dei cibi congelati durante lo sbrinamento può ridurre la loro durata di conservazione.

Non toccare gli oggetti congelati con le mani bagnate. Le mani potrebbero congelarsi al contatto.

3. Lasciare lo sportello aperto. Proteggere il pavimento dall'acqua di sbrinamento, ad esempio, con un panno o un recipiente piatto.
4. Per accelerare il processo di sbrinamento, collocare una ciotola di acqua calda nel vano congelatore.

Inoltre, rimuovere i pezzi di ghiaccio che si distaccano prima che lo sbrinamento sia completo.

5. Una volta completato lo sbrinamento, asciugare accuratamente l'interno.
6. Accendere l'elettrodomestico e chiudere lo sportello.
7. Impostare il regolatore di temperatura al livello massimo di raffreddamento e lasciare in funzione l'apparecchiatura per almeno tre ore.

Solo successivamente rimettere gli alimenti nello scomparto congelatore.

Periodi di non utilizzo

Se l'apparecchiatura non viene utilizzata per un lungo periodo, adottare le seguenti precauzioni:

1. Scollegare l'apparecchiatura dalla rete elettrica.
2. Rimuovere tutto il cibo.
3. Sbrinare l'apparecchiatura.
4. Pulire l'apparecchiatura e tutti gli accessori.
5. Lasciare la porta aperta per evitare la formazione di odori sgradevoli.

GARANZIA IKEA

Validità della garanzia

La presente garanzia è valida per 5 anni a partire dalla data di acquisto originale del vostro elettrodomestico presso un punto vendita IKEA. Lo scontrino originale è indispensabile come ricevuta d'acquisto. Una riparazione effettuata nell'ambito della garanzia non estende il periodo di garanzia per l'elettrodomestico.

Chi fornisce il servizio ai clienti?

L'assistenza ai clienti sarà garantita dal fornitore del servizio nominato da IKEA attraverso la propria organizzazione o la propria rete di partner di assistenza autorizzati.

Cosa copre la garanzia?

La garanzia copre gli eventuali difetti legati ai materiali e o alla costruzione dell'elettrodomestico ed è valida a partire dalla data di acquisto dell'elettrodomestico presso un punto vendita IKEA. La garanzia è valida solo su elettrodomestici destinati all'impiego domestico. Le eccezioni sono descritte alla voce "Cosa non copre la garanzia". Nel periodo di validità della garanzia, il fornitore del servizio nominato da IKEA sosterrà i costi per la riparazione, i pezzi di ricambio, la manodopera e le trasferte del personale di manutenzione, ammesso che il prodotto possa essere riparato senza costi troppo elevati e che il difetto legato ai materiali o alla costruzione

rientri nella copertura della garanzia. Queste condizioni sono conformi alle direttive EU (N. 99/44/CE) e alle norme e disposizioni locali applicabili. Le parti sostituite diventeranno di proprietà di IKEA.

Come interverrà IKEA per risolvere il problema?

Il fornitore del servizio nominato da IKEA esaminerà il prodotto e deciderà a propria esclusiva discrezione se lo stesso rientra nella copertura della garanzia. In caso affermativo, il fornitore del servizio nominato da IKEA o un suo partner di assistenza autorizzato provvederà a propria esclusiva discrezione a riparare il prodotto difettoso o a sostituirlo con un prodotto uguale o equivalente.

Cosa non copre la garanzia

- Normale usura.
- Danni provocati deliberatamente o per negligenza e danni provocati dalla mancata osservanza delle istruzioni di funzionamento, da un'installazione non corretta o dal collegamento a un voltaggio errato. Danni provocati da reazioni chimiche o elettrochimiche, ruggine, qualità dell'acqua (per esempio presenza di eccessivo calcare nelle condutture idriche), eventi atmosferici o condizioni ambientali anomale.
- Parti soggette ad usura, per esempio batterie e lampadine.
- Danni a parti decorative e non funzionali che non influiscono sul normale utilizzo dell'elettrodomestico, per esempio graffi e variazioni di colore.
- Danni a parti come vetroceramica, accessori, cesti per stoviglie e posate, tubi di alimentazione e scarico, guarnizioni, lampadine e relative coperture, schermi, pomelli, rivestimenti e parti di rivestimenti o involucri, salvo
- Danni a parti come vetroceramica, accessori, cesti per stoviglie e posate, tubi di alimentazione e scarico, guarnizioni, lampadine e relative coperture, schermi, pomelli, rivestimenti e parti di rivestimenti o involucri, salvo qualora si

possa provare che tali danni sono stati causati da difetti di produzione.

- Casi in cui non siano rilevati difetti durante la visita di un tecnico.
- Riparazioni non effettuate dal fornitore del servizio nominato da IKEA o da un partner di assistenza autorizzato o riparazioni in cui siano state utilizzate parti non originali.
- Riparazioni causate da installazione impropria o non conforme alle specifiche.
- Uso dell'elettrodomestico in ambiente non domestico, per esempio per uso professionale o commerciale.
- Danni dovuti al trasporto. In caso di trasporto effettuato dal cliente presso la propria abitazione o un altro recapito, IKEA non potrà ritenersi responsabile per eventuali danni verificatisi durante il trasporto. Tuttavia, se il trasporto presso il recapito del cliente è effettuato da IKEA, gli eventuali danni dovuti al trasporto rientreranno nella presente garanzia.
- Costo di installazione iniziale dell'apparecchiatura IKEA. Se un fornitore di servizio nominato da IKEA o un suo partner di assistenza autorizzato effettua una riparazione o sostituzione dell'apparecchiatura nell'ambito della garanzia, il fornitore o il partner di assistenza dovrà provvedere anche alla reinstallazione dell'apparecchiatura riparata o all'installazione dell'apparecchiatura sostitutiva, se necessario.

Tali limitazioni non si applicano a lavori eseguiti a regola d'arte da personale qualificato e con l'uso di parti originali per adattare l'elettrodomestico alle norme di sicurezza di un'altra nazione dell'UE.

Applicabilità delle leggi nazionali

La garanzia IKEA conferisce al cliente diritti legali specifici in aggiunta ai diritti previsti dalla legge e variabili a seconda dei paesi.

Area di validità

Per gli elettrodomestici acquistati in una nazione UE e trasferiti in un'altra nazione UE, i servizi saranno forniti in base alle

condizioni di garanzia applicabili nella nuova nazione. L'obbligo di fornire il servizio in base alle condizioni della garanzia sussiste solo se:

- l'elettrodomestico è conforme alle specifiche tecniche del paese in cui è richiesta l'applicazione della garanzia;
- l'elettrodomestico è conforme e installato conformemente alle Istruzioni di montaggio e alle informazioni per la sicurezza contenute nel Manuale d'uso;

Servizio Assistenza dedicato agli elettrodomestici IKEA:

Non esitate a contattare il Servizio Assistenza IKEA per:

1. usufruire della garanzia;
2. chiedere chiarimenti sull'installazione degli elettrodomestici IKEA nei mobili da incasso specifici di IKEA. Il servizio non fornirà assistenza o chiarimenti in merito a:
 - installazione di cucine complete IKEA;
 - collegamenti elettrici (se l'apparecchio è fornito senza cavi e spine), allacciamenti idraulici e collegamenti all'impianto del gas che devono essere eseguiti da un tecnico di assistenza autorizzato.
3. chiedere chiarimenti sul contenuto del manuale d'uso e su specifiche dell'elettrodomestico IKEA.

Per garantirvi la migliore assistenza, Vi preghiamo di leggere attentamente le Istruzioni di montaggio e/o il Manuale d'uso prima di contattarci.

Come contattarci se avete bisogno del nostro intervento



Consultare l'elenco completo dei fornitori di servizio IKEA e dei relativi numeri di telefono nell'ultima pagina del presente manuale.

i Per garantirVi un servizio più rapido, raccomandiamo di utilizzare i numeri di telefono elencati alla fine del presente manuale. Quando richiedete assistenza, fate sempre riferimento ai codici specifici dell'elettrodomestico che trovate nel presente manuale. Prima di contattarci, accertati di avere a portata di mano il numero dell'articolo IKEA (codice a 8 cifre) e il numero di serie (codice a 8 cifre riportato sulla targhetta di classificazione) dell'elettrodomestico per il quale necessiti di assistenza.

i **CONSERVATE LO SCONTRINO!** E' la Vostra prova di acquisto ed è necessario esibirlo per poter usufruire della garanzia. Sullo scontrino sono riportati anche il nome e il codice (a 8 cifre) dell'elettrodomestico IKEA che avete acquistato.

Vi serve altro aiuto?

Per ulteriori domande non inerenti il servizio assistenza sulle apparecchiature, contattare il più vicino punto vendita IKEA. Vi preghiamo di leggere attentamente la documentazione dell'apparecchiatura prima di contattarci.

Informações de Segurança

Antes da instalação e utilização do aparelho, leia atentamente as instruções fornecidas. O fabricante não poderá ser responsabilizado por ferimentos ou danos resultantes de instalação ou utilização incorretas. Guarde sempre as instruções em local seguro e acessível para consultar no futuro.

AVISOS DE SEGURANÇA

⚠ Este aparelho pode ser utilizado por crianças com 8 anos de idade ou mais velhas e por pessoas com capacidades físicas, sensoriais ou mentais reduzidas ou falta de experiência e conhecimento se forem supervisionadas ou instruídas no que respeita à utilização do aparelho de uma forma segura e compreenderem os perigos envolvidos. É permitida a carga e a descarga do aparelho por crianças entre 3 e 8 anos de idade, desde que tenham sido instruídas corretamente. Este aparelho pode ser utilizado por pessoas com incapacidades muito extensas e complexas, desde que tenham sido instruídas corretamente. É necessário manter as crianças com menos de 3 anos de idade afastadas do aparelho, a menos que sejam constantemente vigiadas. As crianças não deverão brincar com o aparelho. A limpeza e a manutenção básica do aparelho não devem ser efetuadas por crianças sem supervisão.

⚠ AVISO: Mantenha desobstruídas as aberturas de ventilação do aparelho ou da estrutura onde ele se encontra encastrado.

⚠ AVISO: Não utilize um dispositivo mecânico ou qualquer meio artificial para acelerar o processo de descongelação além daqueles recomendados pelo fabricante.

⚠ AVISO: Não danifique o circuito de refrigeração.

⚠ AVISO: Não utilize aparelhos elétricos dentro dos compartimentos do aparelho destinados a alimentos, a não ser que sejam do tipo recomendado pelo fabricante.

⚠️ AVISO: Ao posicionar o aparelho, certifique-se de que o cabo de alimentação não está preso nem danificado.

⚠️ Este aparelho destina-se a utilizações domésticas e semelhantes, tais como: áreas de cozinha destinadas ao pessoal em lojas, escritórios e outros ambientes de trabalho, casas de campo, por clientes de hotéis, motéis, pousadas e outros ambientes residenciais.

⚠️ Se o cabo de alimentação estiver danificado, deve ser substituído pelo fabricante, por um Centro de Assistência Técnica Autorizado ou por uma pessoa igualmente qualificada, para evitar perigos.

⚠️ Para evitar a contaminação de alimentos, respeite as seguintes instruções: não abra a porta durante longos períodos de tempo, limpe regularmente superfícies que possam entrar em contacto com alimentos e sistemas de drenagem acessíveis.

⚠️ Não utilize jatos de água ou vapor para limpar o aparelho. Limpe o aparelho com um pano macio e húmido. Utilize apenas detergentes neutros. Não utilize produtos abrasivos, esfregões abrasivos, solventes ou objetos metálicos.

⚠️ Quando o aparelho estiver vazio durante um longo período, desligue-o, descongele, limpe, seque e deixe a porta aberta para prevenir o desenvolvimento de bolor no interior do aparelho.

⚠️ Não guarde substâncias explosivas, como latas de aerossóis com agente de pressão inflamável, dentro do aparelho.

Utilização permitida

⚠️ Não utilize o aparelho no exterior.

⚠️ Não coloque dispositivos elétricos (por ex., máquinas de fazer gelados) no interior do aparelho, exceto se forem autorizados pelo fabricante. Não coloque bebidas gaseificadas dentro do congelador. Isto irá criar pressão no recipiente da bebida.

⚠️ Se ocorrerem danos no circuito de refrigeração, certifique-se de que não existem chamas e fontes de ignição na divisão. Ventile bem a divisão.

⚠️ Não permita que objetos quentes toquem nas peças de plástico do aparelho.

Não coloque produtos inflamáveis, nem objetos molhados com produtos inflamáveis, no interior, perto ou em cima do aparelho.

⚠ Não toque no compressor ou no condensador - risco de queimaduras.

⚠ Não remova nem toque em peças do compartimento de congelação com as mãos

húmidas ou molhadas. Não volte a congelar alimentos que já foram descongelados. Embrulhe os alimentos em qualquer material adequado para entrar em contacto com alimentos antes de os colocar no compartimento do congelador.

Instalação

⚠ O aparelho deve ser manuseado e instalado por duas ou mais pessoas - risco de ferimentos. Use luvas de proteção para desembalar e instalar - risco de cortes.

⚠ A instalação, incluindo o abastecimento de água (se houver) e ligações elétricas, bem como as reparações, devem ser realizados por um técnico qualificado. Siga as instruções de instalação fornecidas com o aparelho. Retire toda a embalagem e certifique-se de que não foi danificada durante o transporte. Em caso de problemas, contacte o revendedor ou o Centro de Assistência Técnica Autorizado mais próximo. Não instale nem utilize um aparelho danificado.

⚠ Não use o aparelho antes de o instalar na estrutura embutida.

⚠ Instale o aparelho num local seguro e adequado que cumpra os requisitos da instalação. Certifique-se de que o aparelho está desligado e desconectado da fonte de alimentação antes de efetuar qualquer

operação de manutenção - risco de choque elétrico. Ative o aparelho apenas quando a instalação estiver concluída.

⚠ Realize todos os trabalhos de corte do armário antes de instalar o aparelho no móvel e remova todas as lascas de madeira e serradura. Certifique-se de que existe ventilação de ar à volta do aparelho.

⚠ Não instale o aparelho perto de radiadores, fogões, fornos ou placas. Não exponha o aparelho à chuva. Não instale o aparelho em locais com luz solar direta. Não instale este aparelho em locais demasiado húmidos ou frios.

⚠ Após a instalação ou após uma inversão da porta, aguarde pelo menos 4 horas antes de ligar o aparelho à alimentação eléctrica. Isto permite que o óleo regresse ao compressor.

⚠ Quando deslocar o aparelho, eleve-o na parte da frente para evitar riscar o chão.

Avisos elétricos

⚠ Certificar-se de que os parâmetros indicados na placa de características são compatíveis com as características da alimentação elétrica.

⚠ Não utilizar cabos de extensão, tomadas múltiplas ou adaptadores. O aparelho tem estar ligado à terra. Utilize sempre uma

tomada devidamente instalada e à prova de choques elétricos. Os componentes elétricos não devem estar acessíveis ao utilizador após a instalação. O cabo de alimentação elétrica deve ficar abaixo do nível da ficha. Não utilize este aparelho se tiver um cabo de alimentação ou ficha danificados, se não estiver a funcionar corretamente ou se tiver sido danificado ou caído.

 Certifique-se de que não danifica os componentes elétricos (ficha e cabo de alimentação elétrica, compressor, etc.). Contacte o centro de assistência técnica autorizada ou um electricista se for necessário substituir componentes elétricos.

 Ligue a ficha à tomada elétrica apenas no fim da instalação. Certifique-se de que a ficha fica acessível após a instalação. Não puxe o cabo de alimentação para desligar o aparelho. Puxe sempre a ficha.

 Para substituir o cabo de alimentação ou a iluminação interna, contactar um Centro de Assistência Técnica Autorizado.

 Relativamente à(s) lâmpada(s) que está(ão) acesa(s) no interior deste produto, as lâmpadas de substituição são vendidas em separado: Estas lâmpadas destinam-se a suportar condições físicas extremas em eletrodomésticos, tais como temperatura, vibração, humidade, ou destinam-se a sinalizar informação relativamente ao estado operacional do aparelho. Não se destinam a ser utilizadas em outras aplicações e não se adequam à iluminação de espaços domésticos.

Preocupações ambientais

AVISOS DE SEGURANÇA



AVISO! O aparelho contém gás inflamável, isobutano (R600a), um gás natural com um elevado nível de compatibilidade ambiental. Tenha cuidado para não provocar danos no circuito de refrigeração que contém isobutano. A manutenção e o recarregamento só devem ser efetuados por uma pessoa qualificada.

 Inspeccione regularmente o escoamento do aparelho e limpe-o, se necessário. Se o orifício de escoamento estiver bloqueado, a água descongelada fica acumulada na parte inferior do aparelho.

 O aparelho contém um saco de dessecador. Deite-o fora imediatamente.

ELIMINAÇÃO DE MATERIAIS DE EMBALAGEM

Recicle os materiais com o símbolo . Coloque as embalagens nos contentores indicados para reciclagem.

ELIMINAÇÃO DE ELETRODOMÉSTICOS

Ajude a proteger o ambiente e a saúde pública através da reciclagem dos aparelhos elétricos e eletrónicos. Não elimine,

juntamente com os resíduos domésticos, os aparelhos marcados com o símbolo . Coloque o produto num ponto de recolha para reciclagem local ou contacte as suas autoridades municipais.

ASSISTÊNCIA TÉCNICA E PEÇAS DE SUBSTITUIÇÃO

 Para reparar o aparelho, contacte o Centro de Assistência Técnica Autorizado. Utilize apenas peças sobressalentes originais. Note que uma reparação própria ou não profissional pode ter consequências para a segurança e anular a garantia.

As seguintes peças de reposição estarão disponíveis durante 7 anos após a descontinuação do modelo: termostatos, sensores de temperatura, placas de circuito impressas, fontes de iluminação, pegas de porta, dobradiças de porta, tabuleiros e cestos. Note que algumas destas peças de reposição só estão disponíveis para reparadores profissionais e que nem todas as peças de reposição são relevantes para todos os modelos. As juntas das portas estarão disponíveis durante 10 anos após a descontinuação do modelo.

SUGESTÕES DE POUPANÇA DE ENERGIA

Certifique-se de que os produtos alimentares no interior do aparelho permitem a circulação do ar através de orifícios dedicados na parte interior traseira do aparelho. Se a temperatura ambiente for alta e o controlo de temperatura se encontrar na regulação de temperatura baixa com o aparelho completamente cheio, o compressor pode funcionar continuamente, causando a formação de gelo no evaporador. Neste caso, defina o controlo de temperatura para uma temperatura mais alta para permitir a descongelação automática e poupar energia desta forma. Para poupar energia, não abra a porta muitas vezes nem a deixe aberta mais tempo do que o necessário.

Congelador: A configuração interna do aparelho é a que garante a utilização mais

eficiente de energia. Não remova os blocos do congelador do cesto do congelador. Quanto mais fria for a regulação da temperatura, mais alto é o consumo energético.

Frigorífico: A utilização mais eficiente da energia é garantida na configuração com as gavetas na parte inferior do aparelho e nas prateleiras uniformemente distribuídas. O posicionamento das caixas da porta não afeta o consumo de energia. Não regule a temperatura demasiado alta para poupar energia, a menos que seja exigido pelas características dos alimentos.

Cuidados e limpeza

Limpeza do interior

Antes de utilizar o aparelho pela primeira vez, limpe o interior e todos os acessórios internos com água morna e detergente neutro, para remover o cheiro típico de um produto novo, e seque minuciosamente.

 **CUIDADO!** Não utilize detergentes, pós abrasivos, cloro ou produtos de limpeza à base de óleos, porque estes produtos danificam o acabamento.

 **CUIDADO!** Os acessórios e as peças deste aparelho não podem ser lavados na máquina de lavar loiça.

Limpeza periódica

O equipamento tem de ser limpo regularmente:

1. Limpe o interior e os acessórios com água morna e um pouco de detergente neutro.

2. Verifique regularmente os vedantes da porta e limpe-os para garantir que estão limpos e sem resíduos.
3. Enxagúe e seque cuidadosamente.

Descongelação do congelador

 **CUIDADO!** Nunca usar utensílios metálicos afiados para raspar o gelo do evaporador para não o danificar. Não usar dispositivos mecânicos ou outros meios artificiais para acelerar o processo de descongelação, para além dos recomendados pelo fabricante.

 Cerca de 12 horas antes do descongelamento, baixar a temperatura para criar uma reserva de frio suficiente no caso de ocorrer uma interrupção no funcionamento.

Irá sempre formar-se uma determinada quantidade de gelo nas prateleiras do

congelador e em torno do compartimento superior.

O congelador deve ser descongelado quando a camada de gelo atingir uma espessura de cerca de 3-5 mm.

1. Desligar o aparelho ou remover a ficha da tomada elétrica.
2. Retire qualquer alimento guardado e coloque-o num local fresco.



CUIDADO! Um aumento da temperatura nas embalagens de alimentos congelados durante a descongelação pode reduzir o tempo de conservação considerado seguro.

Não tocar nos alimentos congelados com as mãos molhadas. As mãos podem ficar coladas aos alimentos.

3. Deixar a porta aberta. Proteger o chão da água da descongelação com um pano ou um recipiente baixo.
4. Para acelerar o processo de descongelação, colocar uma panela com água quente no compartimento do

congelador. Adicionalmente, remova os pedaços de gelo que se tenham partido antes do fim da descongelação.

5. Secar muito bem o interior quando a descongelação terminar.
6. Ligar o aparelho e fechar a porta.
7. Defina o regulador de temperatura para obter a frescura máxima e coloque o aparelho em funcionamento durante, pelo menos, três horas com esta definição.

Os alimentos podem ser novamente guardados no compartimento do congelador depois de passado este tempo.

Período de inatividade

Quando não pretender utilizar o aparelho durante bastante tempo, adopte as seguintes precauções:

1. Desligue o aparelho da alimentação elétrica.
2. Retire todos os alimentos.
3. Descongelar o aparelho.
4. Limpe o aparelho e todos os acessórios.
5. Deixe a porta aberta para evitar cheiros desagradáveis.

GARANTIA IKEA

Qual é a duração da garantia IKEA?

Esta garantia é válida durante um período de 5 anos a partir da data de compra original do Seu aparelho no IKEA. O comprovativo de compra original (fatura) é necessário como prova de compra. Caso sejam efetuadas operações de assistência no âmbito da garantia, isso não implica a prorrogação do período de garantia para o aparelho.

Quem executará as operações de assistência?

O fornecedor de serviços de assistência IKEA disponibilizará a assistência através das respectivas operações de assistência ou da rede de parceiros de serviços de assistência autorizados.

O que é abrangido por esta garantia?

A garantia abrange avarias do aparelho, que tenham sido causadas por defeitos de fabrico ou de material a partir da data de compra no IKEA. Esta garantia aplica-se apenas à utilização doméstica. As excepções são especificadas sob o título "O que não é abrangido por esta garantia?" Durante o período de validade da garantia, os custos relativos à resolução da avaria, por exemplo reparações, peças, mão-de-obra e deslocações serão abrangidos, desde que o aparelho esteja acessível para reparação sem encargos especiais e a avaria esteja relacionada com os defeitos de fabrico ou material abrangidos pela garantia. Em conformidade com estas condições, são aplicáveis as directivas da UE (N.º 99/44/EG)

e os respectivos regulamentos locais. As peças substituídas passam a ser propriedade do IKEA.

O que fará o IKEA para corrigir o problema?

O fornecedor de serviços de assistência nomeado pelo IKEA examinará o produto e decidirá, consoante o que determinar adequado, se a situação em questão está abrangida por esta garantia. Caso se considere que a situação está abrangida, o fornecedor de serviços de assistência do IKEA ou o respectivo fornecedor de serviços de assistência autorizado através das suas operações de assistência, irá, consoante o que determinar adequado, reparar o produto com defeito ou substituí-lo por um produto igual ou semelhante.

O que não é abrangido por esta garantia?

- Desgaste causado pelo uso normal.
- Danos deliberados ou negligentes, danos causados pelo desrespeito das instruções de funcionamento, instalação incorrecta ou ligação com tensão incorrecta, danos causados por reacções químicas ou electroquímicas, ferrugem, corrosão ou danos causados pela água, incluindo, entre outros, os danos causados pelo excesso de calcário na água e os danos causados por condições ambientais anormais.
- Consumíveis, incluindo baterias e lâmpadas.
- Peças não funcionais e questões decorativas que não afectem a utilização normal do aparelho, incluindo riscos e possíveis diferenças de cor.
- Danos acidentais causados por substâncias ou objectos estranhos e pela limpeza ou desobstrução de filtros, sistemas de drenagem ou gavetas de detergente.
- Danos às seguintes peças: vitrocerâmica, acessórios, cestos de loiça e talheres, tubos de alimentação e drenagem, vedantes, lâmpadas e coberturas de lâmpadas, ecrãs, botões, compartimentos e peças de compartimentos. A não ser

que se comprove que estes danos foram causados por defeitos de produção.

- Casos em que não tenha sido possível determinar avarias no decurso da visita do técnico.
- Reparações não executadas pelos nossos fornecedores de serviços de assistência nomeados e/ou um parceiro contratual de serviços de assistência autorizado ou reparações em que tenham sido utilizadas peças não originais.
- Reparações causadas pela instalação incorrecta ou contrária às especificações.
- A utilização do aparelho em ambiente não doméstico, ou seja, utilização profissional.
- Danos de transporte. Se o cliente transportar o produto para sua casa ou outra morada, a IKEA não se responsabilizará por quaisquer danos que este possa sofrer durante o respectivo transporte. Contudo, se a IKEA efectuar a entrega do produto na morada de entrega do cliente, os eventuais danos sofridos pelo produto durante o seu transporte serão cobertos pela presente garantia.
- Custo da instalação inicial do aparelho da IKEA. No entanto, se um fornecedor de serviços IKEA ou um parceiro de serviço autorizado reparar ou substituir o aparelho ao abrigo dos termos da presente garantia, o fornecedor de serviços ou o seu parceiro de serviço autorizado reinstalarão o aparelho reparado ou instalarão o aparelho de substituição, se necessário.

Esta restrição não se aplica ao trabalho isento de falhas executado por um especialista qualificado utilizando as nossas peças originais para adaptar o aparelho às especificações de segurança técnicas de outro país da UE.

Como se aplica a legislação nacional

A garantia IKEA concede-lhe direitos legais específicos, que abrangem ou excedem todos os requisitos legais locais sujeitos à variação de país para país.

Área de validade

Para aparelhos adquiridos num país da UE e levados para outro país da UE, os serviços serão fornecidos no âmbito das condições de garantia normais no novo país. Uma obrigação para executar os serviços no âmbito da garantia apenas existe se:

- o aparelho estiver em conformidade e for instalado de acordo com as especificações técnicas do país em que ocorre a reclamação ao abrigo da garantia;
- o aparelho estiver em conformidade e for instalado de acordo com as Instruções de Montagem e as Informações de Segurança do Manual do Utilizador;

O Serviço Pós-Venda específico para aparelhos IKEA:

Não hesite em contactar o Serviço Pós-Venda IKEA para:

1. apresentar uma reclamação ao abrigo desta garantia;
2. solicitar esclarecimentos relativamente à instalação do aparelho IKEA no mobiliário de cozinha IKEA. O serviço não prestará esclarecimentos relativos a:
 - instalação geral da cozinha IKEA;
 - ligações eléctricas (se a máquina for fornecida sem ficha e cabo), ligações relativas a água e gás, uma vez que têm de ser executadas por um engenheiro de assistência autorizado.
3. Solicitação de esclarecimentos relativamente ao conteúdo e às especificações do manual do utilizador do aparelho IKEA.

Para assegurar que fornecemos o melhor serviço de assistência, leia atentamente as Instruções de Montagem e/ou a secção relativa ao Manual do Utilizador desta brochura antes de nos contactar.

Como nos pode contactar se necessitar dos nossos serviços



Consulte a última página deste manual para obter a lista completa de contactos designados pela IKEA e respectivos números de telefone nacionais.

- i** Para lhe fornecer um serviço mais rápido, é recomendável utilizar os números de telefone específicos indicados no final deste manual. Consulte sempre os números indicados na brochura do aparelho específico para o qual necessita de assistência. Antes de nos telefonar, verifique se tem perto de si o número de artigo da IKEA (código de 8 dígitos) e o Número de Série (código de 8 dígitos que pode ser encontrado na placa de classificação) do equipamento para o qual pretende assistência.

i GUARDE O RECIBO DE COMPRA!

Este recibo é a sua prova de compra e é necessário para a aplicação da garantia. Tenha em conta que o recibo indica também o nome e o número do artigo IKEA (código de 8 dígitos) para cada aparelho adquirido.

Necessita de ajuda adicional?

Para quaisquer questões adicionais não relacionadas com o Serviço Pós-Venda dos seus aparelhos, contacte o centro de assistência da loja IKEA mais próxima. Recomendamos que leia atentamente a documentação do aparelho antes de nos contactar.

Información sobre seguridad

Antes de instalar y utilizar el aparato, lea atentamente las instrucciones facilitadas. El fabricante no se hace responsable de lesiones o daños producidos como resultado de una instalación o un uso incorrectos. Conserve siempre estas instrucciones en lugar seguro y accesible para futuras consultas.

ADVERTENCIAS DE SEGURIDAD

⚠ Este aparato puede ser utilizado por menores de 8 años en adelante y personas cuyas capacidades físicas, sensoriales o mentales estén disminuidas o que carezcan de la experiencia y conocimientos suficientes para manejarlo, siempre que cuenten con las instrucciones o la supervisión sobre el uso seguro del electrodoméstico y comprendan los riesgos. Los niños de 3 a 8 años pueden cargar y descargar el aparato siempre que hayan sido debidamente instruidos. Este aparato puede ser utilizado por personas con discapacidades muy extensas y complejas, siempre que hayan sido instruidas adecuadamente. Es necesario mantener alejados del aparato a los niños de menos de 3 años salvo que estén bajo supervisión continua. Los niños no deben jugar con el aparato. La limpieza y mantenimiento de usuario del producto no podrán ser realizados por niños sin supervisión.

⚠ ADVERTENCIA: Mantenga libres de obstrucciones las aberturas de ventilación del alojamiento del aparato o de la estructura empotrada.

⚠ ADVERTENCIA: No utilice dispositivos mecánicos u otros medios para acelerar el proceso de descongelación, excepto los recomendados por el fabricante.

⚠ ADVERTENCIA: No dañe el circuito de refrigerante.

⚠ ADVERTENCIA: No utilice aparatos eléctricos dentro de los compartimentos de almacenamiento de alimentos del

aparato, a menos que sean del tipo recomendado por el fabricante.

⚠ **ADVERTENCIA:** Al colocar el producto, asegúrese de que el cable de alimentación no queda atrapado o doblado.

⚠ Este electrodoméstico está diseñado para ser utilizado en aplicaciones domésticas y similares, tales como: áreas de cocina para el personal en tiendas, oficinas y otros entornos de trabajo, casas de campo, por clientes en hoteles, moteles y otros entornos de tipo residencial o entornos de tipo alojamiento y desayuno.

⚠ Si el cable de alimentación sufre algún daño, el fabricante, al servicio técnico autorizado o un profesional tendrán que cambiarlo para evitar riesgos.

⚠ Para evitar la contaminación de los alimentos respete las siguientes instrucciones: no abra la puerta durante períodos prolongados, limpie regularmente las superficies que puedan entrar en contacto con los alimentos y los sistemas de drenaje accesibles.

⚠ No utilice agua pulverizada ni vapor para limpiar el aparato. Limpie el aparato con un paño suave humedecido. Utilice solo detergentes neutros. No utilice productos abrasivos, estropajos duros, disolventes ni objetos de metal.

⚠ Cuando el aparato esté vacío durante un largo período, apáguelo, descongélelo, límpielo, séquelo y deje la puerta abierta para evitar que se desarrolle moho en el interior del aparato.

⚠ No almacene sustancias explosivas tales como latas de aerosol con un propulsor inflamable en este aparato.

Uso permitido

⚠ No utilice el aparato en exteriores.

⚠ No utilice otros aparatos eléctricos (como máquinas de hacer helados) dentro de

aparatos de refrigeración, salvo que el fabricante haya autorizado su utilización. No coloque refrescos en el congelador. De esta forma se creará presión en el contenedor de bebidas.

⚠ Si se daña el circuito de refrigerante, asegúrese de que no haya llamas ni fuentes de ignición en la sala. Ventile la sala.

⚠ No deje que los objetos calientes toquen las partes de plástico del aparato. No coloque productos inflamables o artículos mojados con productos inflamables dentro, cerca o sobre el aparato.

⚠ No toque el compresor ni el condensador, ya que podría sufrir quemaduras.

⚠ No retire ni toque elementos del compartimento del congelador si sus manos están mojadas o húmedas. No vuelva a congelar los alimentos que se hayan descongelado. Envuelva los alimentos en cualquier material adecuado antes de ponerlos en el congelador.

Instalación

⚠ Para manipular e instalar el aparato hacen falta dos o más personas; en caso contrario puede haber riesgo de lesiones. Utilice guantes protectores para desembalar e instalar; en caso contrario puede haber riesgo de cortes.

⚠ La instalación, incluyendo el suministro de agua (si lo hubiera), las conexiones eléctricas y las eventuales reparaciones deben ser realizadas por un técnico cualificado. Siga las instrucciones de instalación suministradas con el aparato. Retire todo el embalaje y asegúrese de que no se haya dañado durante el transporte. En caso de surgir algún problema póngase en contacto con el distribuidor o con el centro de servicio autorizado más cercano. No instale ni utilice un aparato dañado.

⚠ No utilice el aparato antes de instalarlo en la estructura empotrada.

⚠ Instale el aparato en un lugar seguro y adecuado conforme a los requisitos de instalación. Asegúrese de que el aparato esté apagado y desconectado de la fuente

de alimentación antes de realizar cualquier operación de mantenimiento, ya que existe riesgo de descarga eléctrica. Ponga en marcha el aparato únicamente cuando haya finalizado la instalación.

⚠ Realice todos los trabajos de corte del armario antes de colocar el aparato en el mueble y retire todas las astillas de madera y serrín. Asegúrese de que la ventilación de aire alrededor del aparato.

⚠ No instale el aparato cerca de radiadores, cocinas, hornos o placas de cocción. No exponga el aparato a la lluvia. No instale el aparato en lugares con luz solar directa. No instale este aparato en áreas excesivamente húmedas o frías.

⚠ En la primera instalación otras invertir el sentido de apertura de la puerta, espere al menos 4 horas antes de conectar el aparato a la alimentación eléctrica. Esto es para permitir que el aceite regrese al compresor.

⚠ Cuando mueva el aparato, levántelo por el borde delantero para evitar rayar el suelo.

Advertencias eléctricas

⚠ Asegúrese de que los parámetros de la placa de características son compatibles con los valores del suministro eléctrico.

⚠ No utilice alargadores, multienchufes ni adaptadores. El aparato debe estar conectado a tierra. Utilice siempre una toma

con aislamiento de conexión a tierra correctamente instalada. El usuario no debe tener acceso a los componentes eléctricos tras de la instalación. El cable de alimentación debe permanecer por debajo del nivel del enchufe. No utilice este aparato el cable de alimentación o el enchufe están dañados, si no funciona correctamente, si se ha caído o muestra algún daño.

 Asegúrese de no provocar daños en los componentes eléctricos (p. ej., enchufe, cable de alimentación, compresor). Póngase en contacto con el Centro de servicio autorizado o un electricista para cambiar los componentes eléctricos.

 Conecte el enchufe a la toma de corriente únicamente cuando haya terminado la instalación. Asegúrese de que haya acceso al enchufe después de la

instalación. No tire del cable de alimentación para desconectar el aparato. Tire siempre del enchufe.

 Para sustituir el cable de alimentación o la iluminación interna, póngase en contacto con un servicio técnico autorizado.

 En relación con la(s) lámpara(s) contenidas en este producto y las lámparas de recambio que se venden por separado: Estas lámparas están previstas para soportar condiciones físicas extremadas en aparatos de uso doméstico, como temperatura, vibración o humedad, o para ofrecer información sobre el estado operativo del aparato. No están previstas para su uso en otras aplicaciones y no son aptas para alumbrado en viviendas.

Aspectos medioambientales

ADVERTENCIAS DE SEGURIDAD

 **¡ADVERTENCIA!** El aparato contiene gas inflamable, isobutano (R600a), un gas natural con un alto nivel de compatibilidad medioambiental. Tenga cuidado para no dañar el circuito de refrigerante que contiene isobutano. Solo una persona cualificada debe realizar el mantenimiento y la recarga de la unidad.

 Examine periódicamente el desagüe del aparato y límpielo si fuera necesario. Si el desagüe está obstruido, el agua descongelada se acumula en la parte inferior del aparato.

 El aparato contiene una bolsa de desecante. No olvide desecharlo inmediatamente.

ELIMINACIÓN DE MATERIALES DE EMBALAJE

Recicle los materiales con el símbolo . Coloque el material de embalaje en los

contenedores correspondientes para reciclarlo.

DESGUACE DE ELECTRODOMÉSTICOS

Ayude a proteger el medioambiente y la salud pública reciclando los residuos de aparatos eléctricos y electrónicos. No deseche los aparatos marcados con el símbolo  junto con los residuos domésticos. Lleve el producto a su centro de reciclaje local o póngase en contacto con su oficina municipal.

ASISTENCIA TÉCNICA Y RECAMBIOS

 Para reparar el aparato, póngase en contacto con el centro de servicio autorizado. Utilice solamente piezas de recambio originales. Tenga en cuenta que la autorreparación o la reparación no profesional puede tener consecuencias de seguridad y podría anular la garantía.

Los siguientes repuestos estarán disponibles durante 7 años después de que el modelo se haya retirado del mercado: termostatos, sensores de temperatura, placas de circuito

impreso, fuentes de luz, manijas de puertas, bisagras de puertas, bandejas y cestas. Tenga en cuenta que algunas de estas piezas de recambio solo están disponibles para los reparadores profesionales, y que no todas las piezas de recambio son relevantes para todos los modelos. Las juntas de las puertas estarán disponibles durante 10 años después de que el modelo se haya retirado.

CONSEJOS PARA AHORRAR ENERGÍA

Asegúrese de que los productos alimenticios dentro del aparato permitan la circulación de aire a través de los orificios dedicados al efecto en el interior trasero del aparato. Si la temperatura ambiente es elevada y el control de temperatura se ajusta a baja temperatura y el aparato está totalmente cargado, el compresor puede funcionar de manera continua, provocando la formación de escarcha o hielo en el evaporador. En tal caso, ajuste el control de temperatura hacia una temperatura más elevada para permitir

la descongelación automática y ahorrar energía. Para ahorrar energía, no abra la puerta con frecuencia ni la deje abierta más tiempo del necesario.

Congelador: La configuración interna del aparato es la que garantiza el uso más eficiente de la energía. No saque los acumuladores de frío del cesto de congelación. Cuanto más frío sea el ajuste de la temperatura, mayor será el consumo de energía.

Frigorífico: Se garantiza el consumo más eficiente de energía en la configuración con los cajones en la parte inferior del aparato y los estantes distribuidos uniformemente. La posición de los contenedores de la puerta no afecta al consumo de energía. No fije una temperatura demasiado alta para ahorrar energía, a menos que lo requieran las características del alimento.

Cuidado y limpieza

Limpieza del interior

Antes de utilizar el aparato por primera vez, lave su interior y todos los accesorios internos con agua templada y jabón neutro para eliminar el típico olor de los productos nuevos. A continuación, seque todo bien.

 **PRECAUCIÓN!** No utilice detergentes, polvos abrasivos ni limpiadores a base de cloro o aceite, ya que podrían dañar el acabado.

 **PRECAUCIÓN!** Los accesorios y las piezas del aparato no deben lavarse en el lavavajillas.

Limpieza periódica

El equipo debe limpiarse de forma regular:

1. Limpie el interior y los accesorios con agua templada y un jabón neutro.

2. Revise y limpie periódicamente las juntas de la puerta para mantenerlas limpias y sin restos.
3. Aclare y seque a fondo.

Descongelación del congelador

 **PRECAUCIÓN!** No utilice herramientas metálicas afiladas para raspar la escarcha del evaporador, ya que podría dañarlo. No utilice dispositivos mecánicos ni medios artificiales para acelerar el proceso de descongelación, excepto los recomendados por el fabricante.

 Unas 12 horas antes de realizar la descongelación, ajuste una temperatura más baja con el fin de acumular frío suficiente en caso de una interrupción del funcionamiento.

Siempre se formará cierta cantidad de escarcha en los estantes del congelador y alrededor del compartimento superior.

Descongela el congelador cuando la capa de escarcha alcance un grosor de unos 3-5 mm.

1. Apague el aparato o desconecte el enchufe de la toma de corriente.
2. Retire cualquier alimento almacenado y póngalo en un lugar fresco.



PRECAUCIÓN! El aumento de la temperatura de los paquetes de alimentos congelados durante la descongelación puede acortar su tiempo de almacenamiento.

No toque los alimentos congelados con las manos mojadas. Podrían congelarse al contacto con los alimentos.

3. Deje la puerta abierta. Proteja el suelo del agua de la descongelación p. ej., con un paño o recipiente plano.
4. Para acelerar el proceso de descongelación, coloque un recipiente de agua tibia en el compartimento

congelador. Debes retirar además los trozos de hielo que se desprendan antes de que finalice la descongelación.

5. Cuando la descongelación haya terminado, seque a fondo el interior del aparato.
6. Encienda el aparato y cierre la puerta.
7. Ajuste el regulador de temperatura para obtener el máximo frío y haga funcionar el aparato durante al menos 3 horas con dicho ajuste.

Solo después de este tiempo vuelva a poner la comida en el congelador.

Periodos sin funcionamiento

Si el aparato no se utiliza durante un tiempo prolongado, tome las siguientes precauciones

1. Desconecte el aparato del suministro eléctrico.
2. Retire todos los alimentos.
3. Descongele el aparato.
4. Limpie el aparato y todos los accesorios.
5. Deje la puerta abierta para evitar olores desagradables.

GARANTÍA IKEA

¿Qué plazo de validez tiene la garantía de IKEA?

Esta garantía tiene una validez de 5 años a partir de la fecha de compra a IKEA. El recibo original es necesario como prueba de compra. Cualquier reparación efectuada en el aparato durante el periodo de garantía no conlleva la ampliación del plazo de la misma para el aparato.

¿Quién se hará cargo del servicio?

El proveedor de servicios IKEA se hará cargo de la reparación del aparato, ya sea por personal de servicio propio o de un centro de servicio autorizado.

¿Qué cubre la garantía?

La garantía cubre defectos del aparato causados por fallos de material o de fabricación a partir de la fecha de compra a IKEA. La garantía sólo es válida para aparatos de uso doméstico. Las excepciones se especifican en el apartado "¿Qué no cubre la garantía?" Durante el periodo de garantía quedan cubiertos los costes que comporte la corrección del fallo, como: reparaciones, piezas, mano de obra y desplazamiento, siempre que para acceder al aparato no haya sido necesario incurrir en gastos especiales y que el fallo esté relacionado con algún defecto de fabricación o material cubierto por la garantía. Bajo estas condiciones se aplicarán las directrices de la UE (Nº 99/44/GE) y la legislación vigente en

cada país. Las piezas sustituidas pasarán a ser propiedad de IKEA.

¿Qué hará IKEA para corregir el problema?

El proveedor de servicio indicado por IKEA examinará el producto y decidirá, según su propio criterio, si está cubierto por la garantía. Si se considera cubierto, el proveedor de servicio de IKEA o su centro de servicio autorizado, en sus propias instalaciones y según su propio criterio, reparará el producto defectuoso o lo sustituirá por otro producto igual o similar.

¿Qué no cubre la garantía?

- El desgaste y las roturas normales.
- El daño deliberado o negligente, el daño causado por incumplimiento de las instrucciones de funcionamiento, instalación incorrecta o conexión a un voltaje incorrecto, el daño originado por reacciones químicas o electroquímicas, óxido, corrosión o daños producidos por agua incluyendo los causados por exceso de cal, aunque sin limitarse sólo a estos, el daño causado por condiciones ambientales anormales.
- Las partes fungibles, incluidas las pilas y bombillas.
- Las piezas no funcionales y decorativas que no afectan al uso normal del aparato, incluidos los arañazos o las posibles diferencias en el color.
- El daño accidental causado por objetos o sustancias extraños o por la limpieza o desmontaje de filtros, sistemas de descarga o dosificadores de detergente.
- El daño de las piezas siguientes: vitrocerámica, accesorios, cestos de cubiertos y vajilla, tubos de alimentación y descarga, material sellante o aislante, bombillas y tapas de bombilla, visores digitales, mandos, carcasa y piezas de la carcasa. A menos que se pueda probar que tales daños han sido causados por defectos de fabricación.
- Casos en los que no se ha podido apreciar un fallo durante la visita del técnico de servicio.
- Reparaciones realizadas por un centro de servicio técnico no autorizado por el

proveedor o en las que no se hayan utilizado piezas originales.

- Reparaciones causadas por una instalación defectuosa o no acorde con las especificaciones.
- El uso del aparato en un entorno no doméstico, por ejemplo, para uso profesional.
- Daños causados durante el transporte. Si un cliente transporta el producto a su domicilio o a otra dirección, IKEA no se hará responsable de los daños que puedan producirse durante el transporte. No obstante, si IKEA se encarga de entregar el producto en la dirección suministrada por el cliente, esta garantía cubrirá los daños que pudieran producirse durante el transporte.
- Coste de la instalación inicial del aparato de IKEA. Sin embargo, si un proveedor de servicio de IKEA o su centro de servicio autorizado repara o sustituye el aparato según las condiciones de esta garantía, el proveedor de servicio o el centro de servicio autorizado reinstalará el aparato reparado o instalará el aparato de sustitución, según sea necesario.

Esta restricción no se aplica al trabajo realizado para adaptar el aparato a las especificaciones técnicas y de seguridad de otro país de la UE, siempre que sea efectuado por un profesional homologado en el que se utilicen piezas originales.

¿Cómo se aplica la legislación de los países?

La garantía de IKEA le otorga a Usted derechos legales específicos que cubren o superan todos los requisitos legales locales y que pueden variar de un país a otro.

Área de validez

Para los aparatos comprados en un país de la UE y trasladados a otro país de la UE, los servicios se facilitarán conforme a las condiciones de garantía normales vigentes en el nuevo país. La obligación de realizar los servicios comprendidos en la garantía sólo existe si:

- el aparato cumple y se ha instalado según las especificaciones técnicas del país en el que se plantea la reclamación;
- el aparato cumple y se ha instalado según las instrucciones de montaje y la información de seguridad para el usuario;

Servicio posventa especializado en aparatos de IKEA:

No dude en ponerse en contacto con el Servicio posventa de IKEA para:

1. plantear una reclamación bajo los términos de la garantía;
2. solicitar ayuda sobre la instalación de un aparato de IKEA en el mueble de cocina apropiado de IKEA. El servicio no ofrecerá información relacionada con:
 - la instalación general de la cocina IKEA;
 - la conexiones eléctricas (si la máquina viene sin enchufe ni cable), hidráulicas o de gas, ya que deben ser realizadas por un técnico profesional homologado.
3. aclaraciones sobre el contenido y las especificaciones del manual del usuario del aparato IKEA.

Para poder ofrecerle la mejor asistencia, rogamos que lea atentamente las instrucciones de montaje y/o la sección Manual del Usuario de este folleto antes de ponerse en contacto con nosotros.

¿Cómo puede localizarnos cuando necesite nuestro servicio?



Consulte la última página de este manual, donde encontrará una lista completa de los contactos designados por IKEA y los números de teléfono correspondientes.

i Para poder ofrecerle el servicio más rápido, recomendamos utilizar los números de teléfono específicos que encontrará en una lista al final del manual. Consulte siempre los números en el folleto del aparato específico para el que solicita asistencia. Antes de llamar, tenga a mano el número de artículo IKEA (código de 8 dígitos) y el Número de Serie (Código de 8 dígitos que puede encontrarse en la placa de características) del aparato para el que solicita asistencia.

i **¡GUARDE EL RECIBO DE COMPRA!**
Es su prueba de compra y el documento imprescindible para que la garantía sea válida. Observe también que el recibo indica el nombre y número de artículo IKEA (código de 8 dígitos) de cada aparato que compra.

¿Necesita más ayuda?

Si desea realizar alguna consulta no relacionada con el Servicio posventa de sus aparatos, póngase en contacto con el centro de llamadas de la tienda IKEA más próxima. Recomendamos que lea atentamente la documentación del aparato antes de ponerse en contacto con nosotros.

Country	Phone number	Call Fee	Opening time
België	070 246016	Binnenlandse gesprekskosten	8 tot 20 Weekdagen
Belgique		Tarif des appels nationaux	8 à 20. En semaine
България	+359 2 492 9397	Според тарифата на оператора за обаждания към стационарен номер	От 8:30 до 17:30 ч в работни дни
Česká Republika	246 019721	Cena za místní hovor	8 až 20 v pracovních dnech
Danmark	70 15 09 09	Landstakst	man. - fre. 09.00 - 20.00 lør. - søn. 09.00 - 18.00
Deutschland	+49 1806 33 45 32*	* 0,20 €/Verbindung aus dem Festnetz max. 0,60 €/Verbindung aus dem Mobilfunknetz	Werktags von 8.00 bis 20.00
Ελλάδα	211 176 8276	Υπεραστική κλήση	8 έως 20 κατά τις εργάσιμες ημέρες
España	91 1875537	Tarifa de llamadas nacionales	De 8 a 20 en días laborables
France	0170 36 02 05	Tarif des appels nationaux	9 à 21. En semaine
Hrvatska	00385 1 6323 339	Cijena ovisi o pružatelju telefonske usluge korisnika	radnim danom od ponedjeljka do petka od 08:00 do 16:00
Ireland	0 14845915	National call rate	8 till 20 Weekdays
Ísland	+354 5852409	Innanlandsgjald fyrir síma	9 til 18. Virka daga
Italia	02 00620818	Tariffa applicata alle chiamate nazionali	dalle 8 alle 20 nei giorni feriali
Κυπρος	22 030 529	Υπεραστική κλήση	8.30 έως 16.30 κατά τις εργάσιμες ημέρες
Lietuva	5 230 06 99	Nacionalinių pokalbių tarifai	Pr. - Ketv.: 8:00 - 12:00, 12:45 - 17:00 Pnkt.: 8:00 - 12:00, 12:45 - 15:45
Magyarország	06-1-252-1773	Belföldi díjszabás	Hétköznap 8.00 és 17.00 óra között
Nederland Luxembourg	050-7111267 (0900-BEL IKEA) +31 507111267 (international)	Geen extra kosten. Alleen lokaal tarief.	ma-vr: 8.00 - 21.00 zat: 9.00 - 21.00 zon / pub. vakantie: 10.00 - 18.00
Norge	22 72 35 00	Takst innland	8 til 18 ukedager
Österreich	+43-1-2056356	max. 10 Cent/min.	Mo - Fr 8.00 - 20.00 Uhr
Polska	801 400 711 and +48 22 749 60 99	Koszt zgodny z taryfą operatora	Od 8 do 20 w dni robocze
Portugal	211557985	Chamada Nacional	9 às 21. Dias de Semana *excepto feriados
România	021 211 08 88	Tarif apel național	8 - 20 în zilele lucrătoare
Россия	8 495 6662929	Действующие телефонные тарифы	с 8 до 20 по рабочим дням Время московское
Schweiz	031 5500 324	Tarif für Anrufe im Bundesgebiet	8 bis 20 Werkstage
Suisse		Tarif des appels nationaux	8 à 20. En semaine
Svizzera		Tariffa applicata alle chiamate nazionali	dalle 8 alle 20 nei giorni feriali
Slovenija	+38618108621	lokalni strošek je običajna tržna vrednost, odvisna od ponudnika telefonije	8.00 - 16.00 ob delavnikih
Slovensko	(02) 3300 2554	Cena vnútroštátneho hovoru	8 až 20 v pracovných dňoch
Suomi	030 6005203	pvm/mpm	Ma - To 8:00 -18:00 Pe 9:00 -16:00
Sverige	0775 700 500	lokalsamtal (lokal taxa)	mån-fre 8.30 - 20.00 lör-sön 9.30 - 18.00
United Kingdom	020 3347 0044	National call rate	9 till 21. Weekdays
Србија	+381 11 7 555 444 (ако позивате изван Србије) 011 7 555 444 (ако позивате из Србије)	Цена позива у националном саобраћају	Понедељак - субота: 09 - 20 Недеља: 09 - 18
Eesti, Latvija, Україна			www.ikea.com



211628816-A-322022

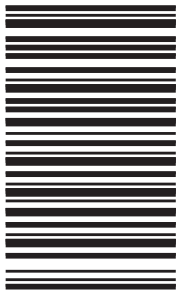

© Inter IKEA Systems B.V. 2022

21552

AA-2318628-2