

FORSNÄS

FRIDGE

eu

ca

gl



Design and Quality
IKEA of Sweden

EUSKARA	4
CATALA	16
GALEGO	28

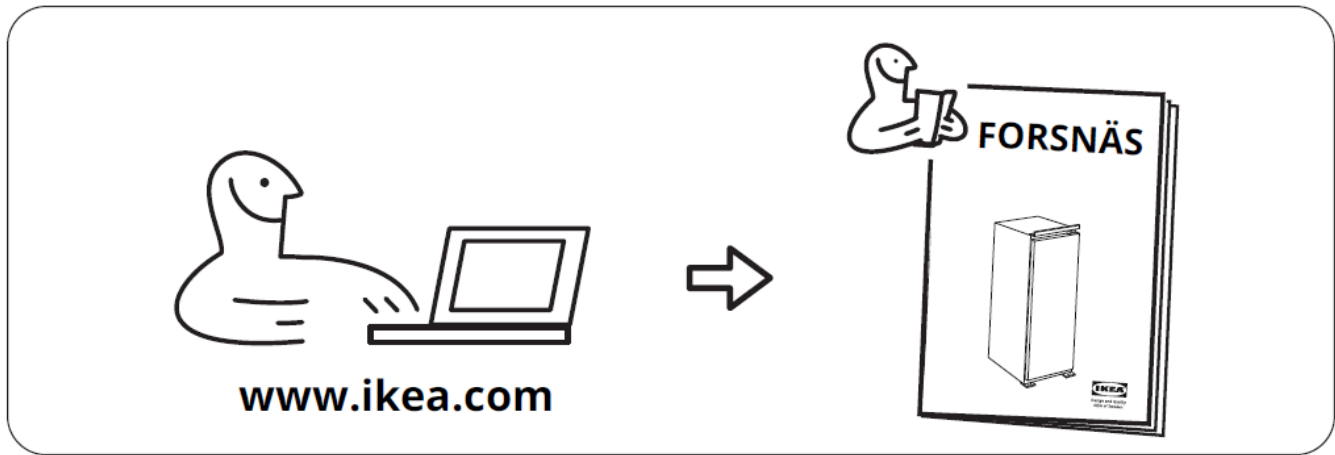
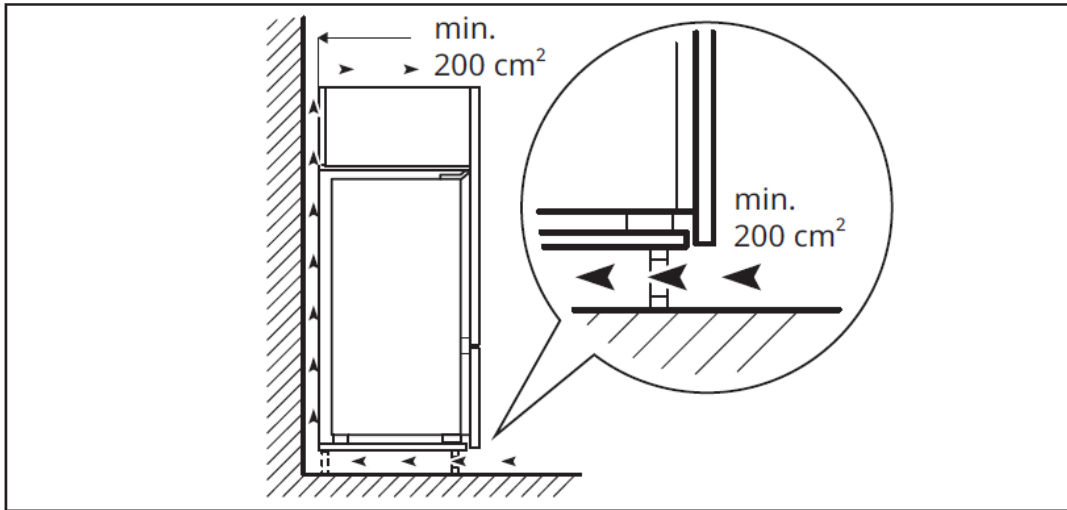

Edukien taula

Segurtasun-informazioa	4	Garbiketa eta mantentze-lanak.....	10
Segurtasun-jarraibideak.....	5	Arazoen konponketa	11
Lehen erabilera	7	Datu teknikoak	12
Gailuaren deskribapena	7	Ingurumen-gaiak.....	13
Funtzionamendua	8	IKEA BERMEA	13
Iradokizunak eta aholkuak	9		

Segurtasun-informazioa

Gailua instalatu eta erabili aurretik, irakurri arretaz emandako jarraibideak. Fabrikatzaileak ez du bere gain hartuko instalazio edo erabilera okerrekin eragindako kalte eta lesioen erantzukizuna. Gorde beti jarraibideak gailuarekin batera etorkizuneko kontsultetarako.

Haurren eta pertsona zaurgarrien segurtasuna



ABISUA: Sute arriskua edo material sukoiak

- Etxetresna elektriko hau 8 urtetik gorako haurrek erabil dezakete, bai eta gaitasun fisiko, sentsorial edo mentala urrituta duten pertsonak edo hura erabiltzeko esperientzia eta ezagutza nahikorik ez dutenek ere, baldin eta gainbegiratzen edo etxetresna elektrikoa modu seguruan erabiltzen irakasten bazaie eta horrek dakartzan arriskuak ulertzen badituzte. Ez utzi umeei gailu finkoekin jolasten.
- Haurrek ezin izango dute garbiketarik edo mantentze-lanik zaintzarik gabe egin. Ziurtatu haurrak gailuarekin jolasten ez direla. 3-8 urteko haurrek hozkailuak kargatu eta deskarga ditzakete.
- 0-3 urteko haurrek gailutik urrun egon behar dute.
- 3-8 urteko haurrek gailutik urrun geratu behar dute, une oro pertsona heldu batek gainbegiratzen baditu salbu.
- Utzi bilgarria haurren irismenetik kanpo, eta bota ezazu behar bezala.

Segurtasun orokorra

- Gailua etxeko inguruneetan eta antzekoetan erabiltzeko diseinatuta dago, besteak beste:
 - dendetako, bulegoetako eta beste lan-ingurune batzuetako langileentzako sukalde-eremuak;
 - Etxaldeetan, hotel edo ostatuetan (bezeroen eskura jartzeko) eta antzeko bizitegi-guneetan.
 - pentsioak.
 - Catering enpresak eta antzeko beste ez-txikizkako negozioak.
- **ABISUA:** Eduki buxadurarik gabe gailuaren edo egitura landatuaren aireztapen-irekidurak.
- **ABISUA:** Ez erabili gailu mekanikorik edo bestelako bitartekorik desizozte prozesua bizkortzeko, fabrikatzaileak gomendatutakoak izan ezik.
- **ABISUA:** Ez kaltetu hozte-zirkuitua.
- **ABISUA:** Ez erabili gailu elektrikorik elikagaiak biltegitratzeko konpartimentuetan, fabrikatzaileak gomendatutakoak izan ezik.
- **ABISUA:** Ez erabili lainoztagailurik edo ur-lurrunik gailua garbitzeko.
- **ABISUA:** Garbitu gailua oihal heze eta leun batekin. Erabili detergente neutroak soilik. Ez erabili produktu urratzaileak, espartzu gogorrak, disolbatzaileak edo objektu metalikoak.
- **ABISUA:** Ez gorde substantzia leherkorrik gailu honetan (adibidez, propulstazailu sukoiak duten aerosol-latak).

- **ABISUA:** Energia-kablea kaltetuta badago, arriskuak saihesteko, fabrikatzaileak, baimendutako zerbitzu teknikoak edo profesional kualifikatu batek aldatu beharko du.
- **ABISUA:** Gailua instalatzean, ziurtatu elikadura-kablea ez dela harrapatuta geratzen eta ez dagoela kaltetuta.
- **ABISUA:** Ez jarri hainbat entxufe dituzten korrante-hargune edo elikadura-iturri eramangarririk gailuaren atzealdean.
- Atea denbora luzez irekitzeak gailuko konpartimentuen tenperatura nabarmenki igotzea eragin dezake.
- Garbitu aldizka elikagaiekin eta hustubide-sistema irisgarriekin kontaktuan egon daitezkeen gainazalak.
- Garbitu ur-andelak 48 ordu baino gehiagoz erabili ez badituzu: eragin uretan ur-hargune batera konektatutako ur-sistema 5 egun baino gehiagoz urik atera ez badu.
- Gorde haragi eta arrain gordinak ontzi egokietan hozkailuan, beste elikagaiekin kontaktuan egon ez daitezen eta haien gainean tantarik bota ez dezaten.
- Hozkailua denbora luzez hutsik uzten baduzu, itzali, kendu izotz zuria, garbitu, lehortu eta utzi atea irekita, gailuaren barruan lizuna sor ez dadin.
- Hozkailu hau ez da egokia elikagaiak izozteko.
- Elikagai izoztueterako bi izarreko konpartimentuak aurrez izoztutako elikagaiak biltegitratzeko, izozkiak egin edo gordetzeko eta izotz-kuboak egiteko diseinatu dira.
- Izar bateko edo bi edo hiru izarreko konpartimentuak ez dira egokiak elikagai freskoak izozteko.
- **ABISUA:** Ezegonkortasunak eragindako arriskuak saihesteko, konpondu gailua argibideei jarraituz.

Segurtasun-jarraibideak

Instalazioa

- Gailua bi pertsona edo gehiagok maneiatu edo instalatu behar dute.
- Instalazioa eta mantentze-lanak, elikadura-kablearen ordezkapena barne, fabrikatzaileak edo teknikari gaitu batek burutu behar du, fabrikatzailearen argibideei eta indarrean dauden tokiko segurtasun-arauei jarraikiz. Edozein motatako arriskua saihesteko, ez konpondu edo ordezkatu gailuaren piezarik, elikadura-kablea barne, Erabiltzailearen eskuliburuak kontrakoa badio salbu.
- Kendu bilgarri guztia.
- Ez instalatu eta ez erabili kaltetutako gailurik.
- Jarraitu gailuarekin emandako instalazio-argibideei.
- Kontuz ibili gailua mugitzen duzun bakoitzean, oso astuna baita. Erabili segurtasun-eskularruak eta oinetako itxiak une oro.
- Ibili kontuz gailua mugitzerakoan zorua ez kaltetzeko (esaterako, parketa).
- Ziurtatu gailua bero-iturri batetik gertu ez dagoela.
- Instalatu eta galgatu gailua bere pisua jasateko behar adina gogortasuna duen zoru batean eta bere tamaina eta erabilerarako egokia den lekuan.
- Ziurtatu airea gailuaren inguruan ibil daitekeela.
- Lehenengo instalazioan edo atea irekitzeko noranzkoa alderantzikatu ondoren, itxaron gutxienez 4 orduz gailua elikadura-iturrira konektatu aurretik. Horrela, olioak konpresorera itzultzeko denbora nahikoa izango du.
- Gailua erabili aurretik (adibidez, atea irekitzeko noranzkoa alderantzikatuz), kendu entxufea hargunetik.
- Ez instalatu gailua eguzkiaren izpien eraginpean geratzen den leku batean.
- Ez instalatu gailua heze edo hotzegiak diren lekuetan, hala nola sotoak.
- Instalatu gailua ezaugarrien plakan adierazitako klima motari dagokion giro-tenperatura duen lekuan. Horrela, gailuak behar bezala funtzionatuko du. Hona hemen klima mota ezberdinak azalduta:
 - "SN": hozkailua 10 °C eta 32 °C arteko giro-tenperaturetan erabiltzeko diseinatu da.
 - "N" sailkapenak hozkailua 16 °C eta 32 °C arteko giro-tenperaturetan erabiltzeko diseinatu dela adierazten du.
 - "ST" sailkapenak hozkailua 16 °C eta 38 °C arteko giro-tenperaturetan erabiltzeko diseinatu dela adierazten du.

- "T" sailkapenak hozkailua 16 °C eta 43 °C arteko giro-tenperaturetan erabiltzeko diseinatu dela adierazten du.

Konexio elektrikoak

- ⚠ **ADI!** Suteak eta deskarga elektrikoak gertatzeko arriskua.
- ⚠ **ADI!** Gailua instalatzean, ziurtatu elikadura-kablea ez dela harrapatuta geratzen eta ez dagoela kaltetuta.
- ⚠ **ADI!** Ez erabili entxufe anitzeko oinarriak edo luzagarriak.
 - Gailua lurrera konektatu behar da.
 - Ziurtatu ezaugarrien plakaren parametroak bateragarriak direla hornidura-iturri nagusiaren zehaztapen elektrikoekin.
 - Erabili beti behar bezala instalatutako lurrerako hargunea duen entxufeak.
 - Ziurtatu ez dituzula kaltetzen osagai elektrikoak (besteak beste, entxufeak, elikadura-kablea edo konpresorea). Jar zaituz harremanetan elektrikari batekin edo osagai elektrikoak aldatzeko baimendutako zerbitzu teknikoarekin.
 - Elikadura-kableak sarera konektatutako entxufearen mailaren azpitik egon behar du.
 - Konektatu entxufeak korrante-hargunera instalazioa amaitu ondoren. Ziurtatu gailua instalatu ondoren entxufeak irisgarri geratzen dela.
 - Ez egin tira elikadura-kabletik gailua deskonektatzeko. Egin tira beti sarera konektatutako entxufetik.
 - Erresuma baturako eta Irlandarako soilik: Gailuak 13 A-ko entxufeak du. Sare-entxufearen fusiblea aldatzea beharrezkoa bada, erabili soilik 13 A-ko ASTA fusiblea (BS 1362).

Erabilera

- ⚠ **ADI!** Lesioak, erredurak, deskarga elektrikoak edo suteak izateko arriskua dago.



Hozte-zirkuituaren hodiekin R600a hozgarri kantitate txikia dute; ingurumena errespetatzen du, baina sukoia da. Ez du ozono-geruza kaltetzen eta ez ditu berotegi-efektuko gasak areagotzen. Hozgarriak ihes egiten badu, baliteke begietan lesioak eragitea edo sutea sortzea. Ez hondatu hodiekin.

- Baliteke gainazala funtzionamendu-baldintza arruntetan berotzea. Ez ukitu eskuekin.
- Ez aldatu gailu honen zehaztapenak.
- Ez kokatu gailu elektrikoak (adib., izozkiak egiteko makinak) gailuaren barruan, fabrikatzaileak

- gomendatzen dituen motakoak badira salbu.
- Hozte-zirkuitua kaltetzen bada, ziurtatu gelan ez dagoela su-ituririk. Aireztatu gela.
- Ez utzi objektu beroei gailuaren plastikozko piezak ukitzen.
- Ez gorde likido edo gas sukoiarik gailuan.
- Ez jarri produktu sukoiak edo produktu sukoiak bustitako objektuak gailuaren inguruan, barruan edo gainean.
- Ez ukitu ez konpresorea edo kondentsadorea; bero daude.
- Jarraitu elikagaien ontzietan adierazitako biltegitratze-argibideei.

Barruko argia

- ⚠ **ADI!** Deskarga elektrikoak gertatzeko arriskua.
 - Etxetresna elektrikoaren barruko bonbilla etxetresna elektrikoan soilik erabiltzeko diseinatu da, eta ez da egokia etxeko gelak argizatzeko ((EB) 2019/2020).

Mantentze-lanak eta garbiketa

- ⚠ **ADI!** Lesioak izateko edo gailua kaltetzeko arriskua dago.
 - Gailuan mantentze-lanak egin aurretik, desaktibatu eta deskonektatu entxufeak sare-ekonomikotik.
 - Gailuak hidrokarburoak ditu hozte-unitatean. Pertsona gaitu batek bakarrik egin behar ditu unitatea mantentzeko eta kargatzeko lanak.
 - Berrikusi aldizka gailuaren drainatze-sistema, eta garbi ezazu beharrezkoa bada. Drainatze-sistema blokeatzen bada, desizoztutako ura gailuaren oinarrian metatuko da.

Konponketak

- Gailua konpontzeko, jarri harremanetan eskuliburuaren amaieran agertzen diren Laguntza-zentro baimendutako batekin.
- Erabili ordezko pieza originalak soilik.

Gailua botatzea

- ⚠ **ADI!** Lesioak edo asfixia jasateko arriskua dago.
 - Deskonektatu gailua saretik.
 - Ebaki elikadura-kablea, eta bota ezazu.
 - Kendu ateak haurrak eta maskotak gailuan itxita gera ez daitezten.
 - Hozgarriaren zirkuituak eta gailuaren material isolatzaileek ozono-geruza errespetatzen dute.
 - Apar isolatzaileak gas sukoiak ditu. Jarri harremanetan tokiko agintaritzekin gailua

- botatzeari buruzko informazioa lortzeko.
- Ez kaltetu bero-trukagailuaren ondoan dagoen hozte-unitatearen zatia.

Fabrikatzaileak ez du erantzukizunik izango aholku eta neurri hauek ez gordetzeak pertsoneri eta animaliei eragin diezazkiekeen lesioengatik, ezta jabetzei eragindako kalteengatik ere.

Lehen erabilera

Konektatu gailua korrante-hargunera. Elikagaiak biltegitratzeko tenperatura egokienak jatorrizko ezarpenetan hautatu dira (tenperatura ertainak).

Adi!

Gailu hau Frantzian sal daiteke. Herrialde horretan indarrean dagoen araudiaren arabera, hozkailuak gailu berezia (ikusirudia) izan behar du instalatuta beheko konpartimentuan, eremurik hotzena adierazteko.

Oharra: Gailua piztu ondoren, lau eta bost ordu bitartean beharko dira ohiko janari kantitatea biltegitratzeko tenperatura egokia lortzeko.

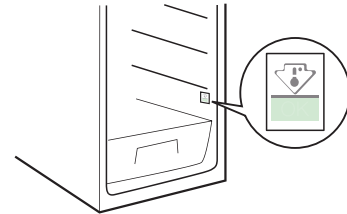

Gailuaren deskribapena

Produktuaren deskribapena

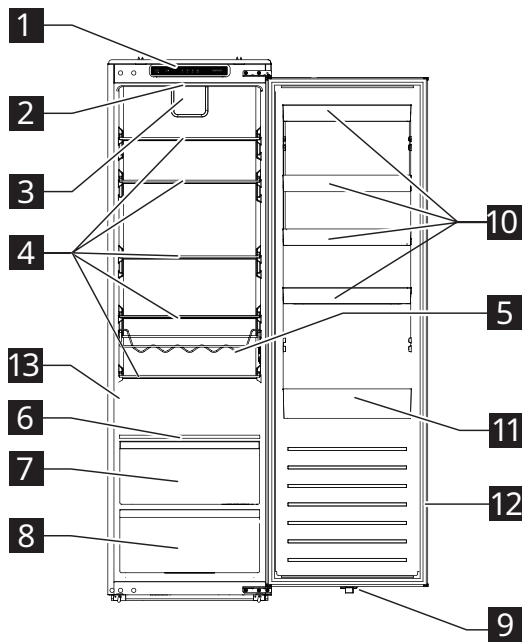

- 1 Kontrol-panela
- 2 LED argia
- 3 Haizagailua
- 4 Kristalezko erretiluak
- 5 Botiletarako erretilua
- 6 Erretilua hezetasun-kontrolarekin
- 7 Produktu freskoetarako tiradera
- 8 Barazkietarako tiradera
- 9 LED argiaren etengailua
- 10 Ateko erretiluak
- 11 Atearen erretiluak, botila handiak gordetzeko
- 12 Ateko juntura
- 13 Ezaugarrien plaka

Osagarriak

Drainatze-iragazkia



1x

Funtzionamendua

Kontrol-panela

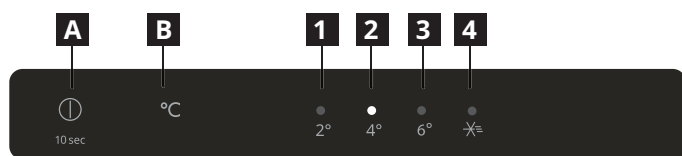

- A** Pizteko botoia
- B** Tenperatura doitzeko botoia
- 1** 2 °C-ko adierazlea
- 2** 4 °C-ko adierazlea
- 3** 6 °C-ko adierazlea
- 4** Superhozte modua adierazlea

Oharra: Ez erabili objektu urratzailerik kontrol-panellean, gainazala ez marratzeko edo kaltetzeko.

Piztuta

Elikadura-kablea korrante-hargune batera konektatzen duzunean, gailua piztuko da eta funtzionatzen hasiko da.

Pantaila

- Gailua entxufatu aurretik, soinua entzuten da eta adierazle guztiak 3 segundoz pizten dira. Ondoren, adierazle guztiak itzaliko dira, 4 °C-koa izan ezik (**2**), eta konpresorea funtzionatzen hasiko da.
- Akatsa gertatuz gero, dagozkien adierazleak dir-dir egingo dute.

Adierazleen egoera	Hutsegitea
2 °C eta 4 °C-ko adierazleak (1 eta 2) dir-dir ari dira.	Hozkailuaren tenperatura-sentsorearen errorea
2 °C-ko eta superhozte moduaren adierazleak (1 eta 4) dir-dir ari dira.	Giro-tenperaturaren sensorearen errorea
2 °C eta 6 °C adierazleak (1 eta 3) dir-dir egiten dute.	Hozkailuaren desizozte-tenperaturaren sensorearen errorea
4 °C-ko eta superhozte moduaren adierazleak (2 eta 4) dir-dir ari dira.	Komunikazio-akatsa

Oharra: Erroreren bat gertatzen bada, jarri harremanetan zerbitzu teknikoarekin.

Temperatura doitzea

Temperatura gomendatua: +4 °C (doikuntza lehenetsia)

- Kontrol-panela erabil dezakezu hozkailu-konpartimentuaren tenperatura doitzeko.

- Gailua lehen aldiz konektatzean, tenperatura 4 °C-tan ezarriko da. Gailua berriro konektatzean edo piztean, ezarritako azken tenperaturaren arabera doitzeko da tenperatura.

Temperatura konfiguratzeko, sakatu tenperatura konfiguratzeko **B** botoia behin edo gehiagotan, ezarri duzun tenperaturaren adierazleak dir-dir egin arte. Adierazleak dir-dir egin gabe mantenduko da 5 segundoz, eta gailuak hautatutako tenperaturarekin funtzionatuko du 15 segundo igaro ondoren.

Oharra: Lehen 30 minututan elikadura mozten bada, aurreko doikuntzan ezarriko da.

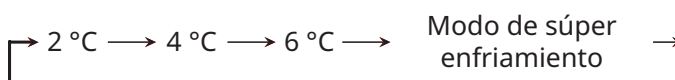

Aholkuak:

- Zenbat eta tenperatura txikiagoa ezarri, orduan eta denbora gehiagoz gorde ahal izango dira elikagaiak modu seguruan, baina etxetresna elektrikoak elektrizitate gehiago kontsumituko du.
- Zenbat eta tenperatura handiagoa ezarri, orduan eta lehenago iraungiko dira gordetako elikagaiak, baina etxetresna elektrikoak elektrizitate gutxiago kontsumituko du.

Superhozte modua

Oharra: Superhozte funtzioa berariaz diseinatu da hozkailu-konpartimentuan sartu berri diren elikagaiak azkar hozteko. Superhozte funtzioa aktibatzea gomendatzen da bero dagoen janari kantitate handiekin (adibidez, supermerkatuan erosketak egin ondoren). Horrela, produktuak azkar hoztuko dira eta tenperatura-igoera murriztuko da, eta hozkailuko elikagai guztiak denbora luzeagoan gorde ahal izango dira.

- Gailua superhozte moduan jartzeko, sakatu tenperatura doitzeko botoia **B** behin edo gehiagotan, superhozte moduaren adierazlea piztu arte. Gailua 15 segundo igaro ondoren sartzen da superhozte moduan.
- Gailua automatikoki irtengo da superhozte modutik sei ordu igaro ondoren. Modu honetatik lehenago irteteko, sakatu tenperatura doitzeko botoia **B**.

Atea irekita dagoela adierazten duen alarma

- Hozkailuaren atea 120 segundo baino gehiagoz irekita mantenduz gero, atea irekita dagoela adierazten duen alarma itzali egingo da.
- Alarma gelditzeko, itxi atea edo sakatu **A** botoia.

Itzalita

- Gailua itzaltzeko, eduki sakatuta **A** pizteko botoia 10 segundoz. Adierazle guztiak itzaliko dira eta gailuak funtzionatzeari utziko dio 15 segundo igaro ondoren.
- Gailua berriro pizteko, eduki sakatuta **A** botoia 10 segundoz. Gailua berrabiaraziko da.
- Gailua elikadura-iturritik deskonektatzeko, deskonektatu entxufearen korrante-hargunetik.

Botiletarako erretilua

- Kokatu botilak saretan horizontalean, itxita daudela.
- Erabili saretan sartutako edariak soilik gordetzeko.
- Sareta hozkailutik ken daiteke garbitzeko edo behar ez bada.

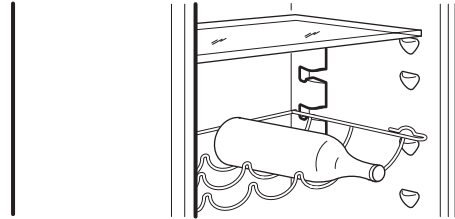

Irakokizunak eta aholkuak

Elikagai freskoak hozteko aholkuak

- Estali edo bildu janaria, batez ere zapora sendoa badu.
- Jarri elikagaiak airea inguruan oztoporik gabe ibiltzeko moduan.
- Errendimendu optimoa lortzeko, utzi nahikoa leku hozkailuan airea paketeen inguruan ibil dadin. Utzi nahikoa leku aurrealdean atea erabat itxi ahal izateko.
- Ez gorde hozkailuan bero dauden elikagaiak edo lurrin daitezkeen likidoak.
- Haragia (edozein motatakoa): bil ezazu bilgarri egoki batez eta jar ezazu barazkietarako tiraderaren gainean dagoen beirazko apalean. Gorde haragia 1-2 egunez gehienez.
- Prestatutako elikagaiak eta plater hotzak: estal itzazu eta jar itzazu edozein apaletan.
- Frutak eta barazkiak: garbi itzazu ondo eta jar itzazu barazkietarako tiraderan. Bananak, patatak, tipulak eta baratxuriak ez dira hozkailuan gorde behar ontziratuta ez badaude.
- Gurina eta gazta: gorde itzazu ontzi hermetiko berezietan edo bil itzazu aluminiozko paperez edo polietilenoazko poltsez, airea sar ez dadin.
- Botilak: itxi itzazu tapoiekin eta jar itzazu ateko erretiluetan.

Energia aurrezteko gomendioak

- Instalatu gailua ondo aireztatutako gela lehor batean eta bero-iturrietatik urrun (besteak beste, erradiadoreak, sukaldeak, etab.), baita eguzki-argiaren eraginpean ez dagoen leku batean ere. Beharrezkoa bada, erabili xafla isolatzaile bat.
- Jarraitu instalazio-argibideei aireztapena egokia dela ziurtatzeko.
- Gailuaren atzealdeko aireztapena nahikoa ez bada, energia-kontsumoa handituko da eta hozkailuaren eraginkortasuna murriztuko da.

- Baliteke giro-tenperaturak gailuaren barruko tenperatura eragina izatea, atea irekitzeko maiztasunaren eta hozkailuaren kokapenaren arabera. Hartu kontuan faktore hauek tenperatura hautatzean.
- Itxaron bero dauden elikagaiak eta edariak hoztu arte gailuan sartu aurretik.
- Haizagailua badago, ez ezazu estali elikagaiekin.
- Elikagaiak kokatu edo kendu ondoren, ziurtatu atea ondo ixten duzula.
- Ireki ateak ahalik eta gutxien.
- Elikagaiak desizozteko, jar itzazu hozkailu-konpartimentuan. Izoztutako produktuen tenperatura txikiak hozkailu-konpartimentuko elikagaiak hozten laguntzen du.
- Erretiluak hozkailu-konpartimentuan jartzeko moduak ez du eraginik energiaren erabilera eraginkorrean. Elikagaiak airea oztoporik gabe ibiltzeko moduan jarri behar dira erretiluetan (elikagaiek ez dute elkar ukitu behar, eta gutxieneko distantzia egon behar da elikagaien eta atzeko hormaren artean).
- Ordeztu lehenbailehen kaltetutako junturak.

Nola gorde ardoa irekita dagoenean

- Kokatu berriro artelazkizko tapoia edo erabili ardorako tapoi bat; ondoren, kokatu botila bertikalean hozkailuan. Huts-tapoi kita ere erabil dezakezu; horrek botilari oxigenoa kentzen dio, lurrinak kontserbatzeko eta ardoa fresko mantentzeko.
- Ardoak 2 eta 5 egun artean iraun dezake, bariatatearen arabera. Ardoa hozkailuan denbora gehiegi uzten baduzu, baliteke lurrin ahulak, kolorazio marroia eta ozpin-usaina sortzea.

Garbiketa eta mantentze-lanak

Aholku orokorrak

- Garbitu gailua aldizka oihal batekin eta hozkailuen barrualderako egokia den ur epeleko eta detergente neutroko soluzio batekin. Ez erabili garbigarri edo tresna urratzailerik.
- Desizozketaren ura behar bezala drainatzen dela ziurtatzeko, erabili aldizka osagarrien poltsan datorren drainatze-iragazkia hustubidearen irteera garbitzeko. Irteera hozkailu-konpartimentuaren atzeko horman dago (ikusi 1. irudia). Eduki iragazkia drainatze-sistemaren irteeran une oro, zikinkeriak eragindako buxadurak saihesteko.
- Gailua konpondu edo garbitu aurretik, deskonekta ezazu korrontetik edo eten elikadura elektrikoa.

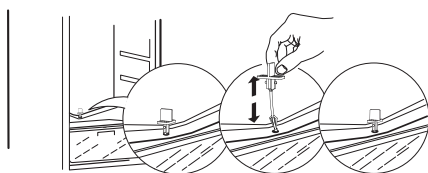

1. irudia

Hozkailu-konpartimentua desizoztea

Baliteke hozkailu-konpartimentuan izotza sortzea, hozkailuaren barruan elikagaien hezetasuna lurruntzen delako edo kanpoko hezetasuna sartzen delako gailua erabiltzean. Kasu horietan, hozkailuaren tenperatura eskuz igotzeak desizozte-prozesu automatizatua erraz dezake. Desizozte automatikoa martxan dagoenean, ur-tantatxoak agertuko dira hozkailu-konpartimentuaren atzeko horman. Desizozketaren ura hustubidearen irteeratik hustuko da automatikoki, eta, ontzi batera isuri ondoren, lurrundu egingo da.

ADI! Ez sartu hozkailuaren osagarriak ontzi-garbigailuan.

Atearen junturak garbitzea

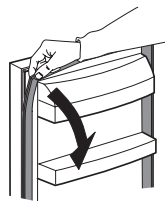

- Atearen juntura garbitzeko ken daiteke.
- Garbitu juntura ur garbiarekin eta lehortu zapi batekin. Ondoren, instalatu berriz behar bezala.
- Eduki atearen juntura garbi, koipe edo oliorik gabe.
- Ez tolestu juntura.

Denbora luzez gailua erabiltzen ez baduzu

1. Itzali gailua.
2. Deskonektatu gailua elikadura-iturritik.
3. Atera elikagai guztiak barrutik.
4. Desizoztu eta garbitu gailua.
5. Utzi ateak behar adina irekita, konpartimentuen barruan airea ibil dadin. Horrela, ez da lizunik eta usain desatsegirik sortuko.

Korrontea eteten bada

- Kontuan hartu korrontearen etenaldiaren hasiera eta amaiera. Horrela, hozkailua energiarik gabe egon den denboraren jarraipena egin ahal izango duzu.
- Eduki gailuaren ateak itxita. Horrela, janaria ahalik eta denborarik luzeenean hotz mantenduko da.

Bonbilla ordezkatzeta

Barne-argiztapenerako LED bonbilla bat du gailuak. Barneko argia baimendutako teknikari batek bakarrik ordeztu ahal izango du. Jarri harremanetan baimendutako zerbitzu teknikoko zentro batekin. Zerbitzu azkarra eskuratzeko, kontsultatu eskuliburu honen amaieran dagoen zerbitzu tekniko baimenduaren zerrenda osoa, eta deitu dagokion telefono-zenbakira.

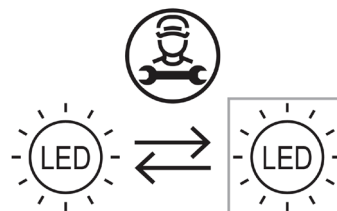

Arazoen konponketa

Arazoa	Arrazoi posibleak	Konponbideak
Kontrol-panela itzalita dago eta/edo gailuak ez du funtzionatzen.	Gailuaren korrontearen elikatze-arazoa izan daiteke.	Ziurtatu hau: <ul style="list-style-type: none"> • Ez dago energia-etenik. • Elikatze-kablea behar bezala sartuta dago entxufean, eta elikadura-etengailu bipolarra (halakorik baldin badago) posizio egokian dago (piztuta). • Etxeko sistema elektrikoaren babeserako gailuek ongi funtzionatzen dute. • Elikatze-kableak ez du kalterik. • Piztu gailua pizteko botoiarekin.
Barruko argia ez dabil.	<ul style="list-style-type: none"> • Argia hautsita dago. • Osagairen baten hutsegitea 	Kontsultatu "Bonbilla ordezkatea" atala.
Konpartimentuaren barruko tenperatura ez da behar bezain hotza.	Baliteke arrazoi bat baino gehiago egotea (kontsultatu beheko zutabeaz azaltzen diren konponbideak).	Ziurtatu hau: <ul style="list-style-type: none"> • Ateak behar bezala itxita daude. • Gailua ez dago bero-iturri baten ondoan. • Tenperatura behar bezala doitu da. • Gailuaren barruko aire-zirkulazioa ez dago tratatuta (kontsultatu instalatzeko jarraibideak).
Ura hozkailuaren behealdean metatzen da.	Desizozte-uraren hustubideko irteera blokeatuta dago.	Garbitu desizozte-uraren hustubidea (kontsultatu "Garbiketa eta mantentze-lanak")
Hozkailuaren aurreko ertza, itxigailuaren ondoan, bero dago.	Ez da arazo bat. Saihestu kondentsazioa sortzea.	Ez da konpondu behar.
Konpartimentuko tenperatura baxuegia da.	<ul style="list-style-type: none"> • Hautatutako tenperatura baxuegia da. • Hozkailuaren tenperatura-sentsorearen hutsegitea. 	<ul style="list-style-type: none"> • Konpartimentuan elikagai izozturik ez badago, hautatu tenperatura altuagoa. • Jakiren bat edo guztiak izoztu badira konpartimentuan, jar zaitez harremanetan baimendutako zerbitzu tekniko batekin.
Panel-kontrolerako adierazle bat edo gehiagok egiten dute dir-dir etengabe.	Kontsultatu funtzionamendu-ataleko "Pantaila" aukera.	Jarri harremanetan baimendutako zerbitzu tekniko zentro batekin.

Zarata arruntak

Normala da hozte-sistemak zarata batzuk sortzea, hala nola borborrak eta txistuak.

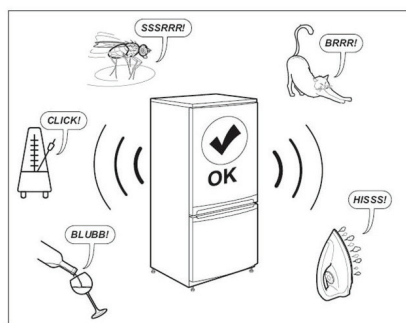

Saldu osteko zerbitzuarekin harremanetan jarri aurretik:

Berrabiarazi gailua, akatsa konpondu den ikusteko. Irauten badu, itzali berriro gailua eta errepikatu guztia ordubete igarota.

Arazoak konpontzeko gidan aipatzen diren egiaztapenak egin eta berriz piztu ondoren gailuak funtzionatu gabe jarraitzen badu, jarri harremanetan Saldu osteko zerbitzuarekin eta azaldu arazoa, honako datu hauek zehaztuz:

- arazo-mota
- erosketa-data
- gailuaren modelo eta serie-zenbakia

- ❶ Artikuluaren zenbakia eta serie-zenbakia gailuaren ezkerreko alboko ezaugarrien plakan agertzen dira.

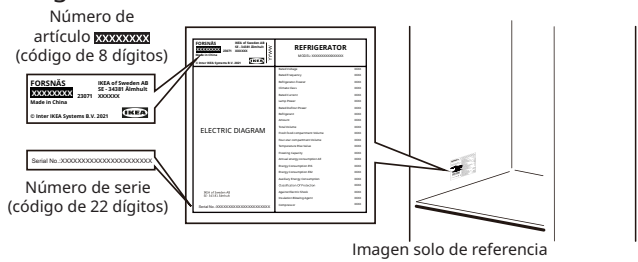

Datu teknikoak

Produktuaren kategoria	
Produktu mota	Hozkailua
Instalazio mota	Integragarria
Produktuaren neurriak	
Altuera	1.785 mm
Zabalera	540 mm
Hondoa	550 mm
Bolumen netoa	
Hozkailua	310,0 l
Desizozte-sistema	
Hozkailua	Eskuzkoa
Bestelako zehaztapenak	
Energia-kontsumoa	91 kWh/urte
Zarata-maila	35 dB (A), B maila
Energia mota	D
Tentsio nominala	220-240 V~
Maiztasun izendatua	50 Hz
Energia-eraginkortasun motako argiztapen-iturria	F

Oharra: Produktuen datu-basean eskura dezakezu produktuari buruzko informazioa. Horretarako, eskaneatu EPREL etiketako QR kodea.

Ingurumen-gaiak

1. Bilgarri-materialak

Material birziklagarriak eta  ikurrarekin markatutakoak.

Bota bilgarri-materialak birziklatzeko edukiontzietan. Eduki bilgarri-materialak (plastikozko poltsak, poliestirenozko piezak, etab.) haurren helmenetik kanpo, arriskutsuak izan baitaitezke haientzat.

2. Gailua kentzea/botatzea

Gailu hau material birziklagarriekin egin da. Gailu elektriko eta elektronikoen hondarrei buruzko (TEEH) Europako 2002/96/EE zuzentarauaren adostasun-marka du gailuak. Gailua behar bezala botatzen baduzu, ingurumenerako eta pertsonen osasunerako kaltegarriak izan daitezkeen ondorioak prebenitzen lagunduko duzu.



Gailuko  ikurrak edo harekin batera doan dokumentazioak adierazten du gailu hori ez dela etxeko hondakintzat hartu behar, baizik eta material elektriko edo elektronikoak biltzeko zentro berezi batera eraman behar dela, birziklatzeko. Gailua bota aurretik, bihur ezazu erabilezin elikadura-kablea ebakiz eta atek eta erretiluak kenduz; horrela, haurrak ezingo dira barrualdetik igo, ezta itxita geratu ere.

Bota gailua hondakinak botatzeari buruzko tokiko araudiari jarraikiz; horretarako, eraman ezazu bilketa-gune berezi batera, eta ez ezazu utzi agerian egun batzuetan ere, arriskutsua izan baitaiteke haurrentzat.

Gailuaren tratamendu, berreskuratze eta birziklapenari buruzko informazio gehiago lortzeko, jarri harremanetan tokiko sail eskudunarekin, etxeko hondakinen bilketa-zerbitzuarekin edo gailua saldu zuen dendarekin.

Adostasun-aitorpena

- Gailua elikagaiak kontserbatzeko diseinatuta dago, eta araudi honen arabera fabrikatu da: 1935/2004 (EE) erregelamendua.



- Gailua honako hauei jarraikiz diseinatu, fabrikatu eta merkaturatu da:
 - Behe-tentsioari buruzko 2014/35/EB zuzentarauaren segurtasun-helburuak (2006/95/EE zuzentzaraua eta ondorengo zuzenketak ordezkatzeko).
 - Bateragarritasun elektromagnetikoari buruzko 2014/30/EB zuzentarauaren babes-baldintzak.
- Gailua honako hauei jarraikiz diseinatu, fabrikatu eta merkaturatu da:
 - Bateragarritasun elektromagnetikoari buruzko araudiak 2016
 - Ekipo elektrikoaren araudia (segurtasuna) 2016



IKEA BERMEA

Zenbat denborarako bermea ematen du IKEA-k?

Bermeak bost (5) urteko iraunaldia du, IKEA-ren gailua erosi zenuen datatik zenbatzen hasita, salbu eta gailuak LAGAN izena badu; kasu horretan, bi (2) urteko bermea aplikatuko da. Erosketaren egiaztagiria gisa, jatorrizko erosketaren faktura edo ordainagiria beharko duzu. Berme-aldian konponketak egiten badira, ez da gailuaren berme-aldia luzatuko.

Zer gailu ez ditu estaltzen IKEA-ren bost (5) urteko bermeak?

LAGAN izeneko etxetresna elektrikoaren gama eta IKEA-n 2007ko abuztuaren 1aren aurretik erositako etxetresna elektriko guztiak.

Nork egingo du zerbitzua?

IKEA-k izendatutako zerbitzu-hornitzaileak mantentze-lanak erraztuko ditu zuzenean eskainitako zerbitzu-jardueren edo baimendutako zerbitzu-bazkideen sarearen bidez.

Zer estaltzen du berme honek?

Bermeak IKEA-n erosketa egin ondoren fabrikazio-akats edo materialen-akats batek sortu ahal izan dituen akatsak estaltzen ditu. Bermeak etxean erabiltzen diren produktuarentako baino ez du balio. Salbuespenak "Zer ez du estaltzen berme honek?" tituluan zehazten dira. Berme-aldiaren barruan, akatsa konpontzeko kostuak (adibidez, konponketak, piezak, eskulana eta joan-etorriak) estalita geratuko dira, betiere gailua gastu berezirik gabe konpontzeko irisgarria bada. Baldintza horiei EBko arauak (99/44/CE) eta herrialde bakoitzaren arauak aplikatzen zaizkie. Ordezkatutako piezak IKEA-ren jabetzakoak izatera pasatuko dira.

Zer egingo du IKEA-k arazoa konpontzeko?

IKEA-k izendatutako zerbitzu-hornitzaileak aztertuko du produktua eta, ondoren, eta bere irizpideei jarraikiz, bermeak estaltzen duen erabakiko du. Bermeak produktua estaltzen badu, IKEA-k izendatutako zerbitzu-hornitzaileak edo baimendutako zerbitzu-bazkideak (zuzenean eskainitako zerbitzu-jardueren bidez), bere irizpideei jarraikiz, produktu akastuna konponduko du, edo beste produktu berdina edo antzeko batekin ordezkaturiko du.

Zer ez du estaltzen berme honek?

- Hondatze edo higadura arrunta.
- Zabarkeriagatik, funtzionamendu-jarraibideak ez betetzeagatik, instalazio okerragatik, tentsio oker baterako konexioagatik, erreakzio kimiko edo elektrokimikoen, oxidoak, korrosioak edo urak eragindako kalteak eragindako kalteak (besteak beste, uretan gehiegizko kareak eragindako kalteak), eta ingurumen-baldintza anormalek eragindako kalteak.
- Pieza kontsumigarriak, bateriak eta bonbillak barne.
- Pieza ez-funtzionalak eta apaingarriak, gailuaren erabilera normalari eragiten ez diotenak, baita balizko edozein atzamarkadari eta kolore-desberdintasunei ere.
- Substantzia edo objektu arrotzek, eta iragazkien, hustubide-sistemen edo xaboi-hargailuen garbiketarak eta desblokeoak eragindako ustekabeko kalteak.
- Honako pieza hauetan eragindako kalteak: beira zeramikoa, osagarriak, baxerarako eta mahai-tresnak gordetzeko saskiak, betetzeko edo husteko hodiak, junturak, bonbillak edo horien estalkiak, pantailak, aginteak, estaldurak eta estaldura babesgarrien zatiak. Kalte horiek fabrikazio-akatsak eragin dituztela frogatzen ez bada behintzat.
- Teknikariaren bisitan akatsak aurkitzen ez diren kasuak.
- Gure zerbitzu-hornitzaileek eta/edo IKEA-k baimendutako zerbitzu batek egin ez dituzten konponketak, edo jatorrizkoak ez diren piezak erabiltzen direnean.
- Instalazio akastun batek edo instalazioaren zehaztapenak betetzen ez dituen instalazio batek eragindako konponketak.
- Etxetresna elektrikoak etxean erabiltzen ez badira; adibidez, esparru profesionalean erabiltzen badira.
- Garraio-kalteak. Bezero batek produktua etxera edo beste helbide batera eramaten badu, IKEA-k ez du bere gain hartuko ibilbidean izan ditzakeen kalteen erantzukizuna. Hala ere, IKEA-k produktua bezeroak adierazitako helbidean entregatzen badu, garraioak eragindako kalteak IKEA-k estaliko ditu.

- IKEA gailuaren hasierako instalazioaren kostua. Hala ere, IKEA-ko zerbitzu-hornitzaile batek edo bere zerbitzu baimenduak berme honen arabera gailua konpontzen edo ordeztzen badu, zerbitzu-hornitzaileak edo bere zerbitzu baimenduak berriro instalatuko du gailu konpondua edo berria, beharrezkoa bada.

Murrizketa horiek ez zaizkio aplikatuko espezialista batek etxetresna elektrikoak EBko beste herrialde bateko segurtasun-zehaztapen teknikoetara egokitzeko gure jatorrizko piezak erabiliz egin beharreko lanari, akatsik gabe egiten bada.

Nola aplikatzen da lege nazionala?

IKEA bermeak berariazko lege-eskubideak ematen dizkio, tokiko lege-araudi guztiak estaltzen edo gainditzen dituztenak. Hala ere, baldintza horiek ez dituzte inola ere mugatzen tokiko legerian deskribatutako kontsumitzaileen eskubideak.

Balio-eremuak

EBko herrialde batean erosi eta EBko beste herrialde batera eramaten diren gailuen kasuan, herrialde berriko berme-baldintza normalen arabera emango dira zerbitzuak. Bermearen esparruan zerbitzuak egiteko betebeharra soilik dago gailuak hauek betetzen baditu eta hauen arabera instalatuta badago:

- erreklamazioa egiten den herrialdeko zehaztapen teknikoak.
- Muntaketa-argibideak eta Erabiltzailearen eskuliburuko segurtasun-informazioa.

IKEA-ren etxetresna elektrikoaren SALDU OSTEKO ZERBITZU zehatza

Jarri harremanetan IKEA-k honetarako izendatutako Saldu osteko zerbitzu-hornitzailearekin:

- berme horren arabera erreklamazioa egitea;
- IKEA-ren gailua IKEA-ren sukaldeko altzari zehatzetan sartzeko instalazioari buruzko argibideak eskatu.
- IKEA gailuen funtzioei buruzko argibideak eskatzea.

Laguntza onena emango dizugula ziurtatzeko, mesedez, irakurri arretaz Muntaketa-jarraibideak eta/edo Jarraibideen eskuliburua gurekin harremanetan jarri aurretik.

Nola jarri gurekin harremanetan gure zerbitzua behar baduzu?



Eskuliburuaren amaieran aurkituko dituzu IKEA-k izendatutako Saldu osteko zerbitzuen hornitzaileen telefono-zenbakiak.

- ① **Zerbitzu azkarragoa eskaini diezazugun, eskuliburu honetako telefono-zenbaki espezifikoak erabiltzea gomendatzen dizugu. Laguntza eskatzeko, deitu gailuari dagokion eskuliburuan agertzen diren zenbakietara. Gogoratu gailuaren ezaugarrien plakan adierazitako zortzi digituko produktu-zenbakia eta 22 digituko serie-zenbakia eman beharko dituzula.**

- ① **GORDE EROSKETAREN FAKTURA EDO ORDAINAGIRIA!**

Erosketaren froga da, eta bermea erabiltzeko beharko duzu. Ordainagiriak IKEA-ren produktuaren izena eta zenbakia ere jasotzen ditu (8 digitu), erosten duen etxetresna elektriko bakoitzarentzat.

Laguntza gehiago behar duzu?

Zure gailuei buruzko zerbitzu-zentro baimenduarekin zerikusirik ez duten gai osagarri guztietarako, jo ezazu, mesedez, gertuen duzun IKEA dendako telefono-zentralera. Gurekin harremanetan jarri aurretik, gailuaren dokumentazioa arretaz irakurtzea gomendatzen dizugu.

Ordezko piezei buruzko informazioa

- Termostatoen, tenperatura-sentsoreen, zirkuitu inprimatuko plaken eta argi-iturrien ordezeko piezek konpontzaile profesionalen eskura egon beharko dute gutxienez zazpi urtez modeloaren azken unitatea merkaturatzen denetik.
- Ateetarako heldulekuen eta banden, erretiluen eta saskien ordezeko piezek konpontzaile profesionalen eta azken erabiltzaileen eskura egon beharko dute gutxienez zazpi urtez modeloaren azken unitatea merkaturatzen denetik; ateetarako junturen ordezeko piezek, berriz, hamar urtez egon beharko dute eskuragarri.

Aurkitu hemen ordezeko piezak:

www.ikea.com

Taula de continguts

Informació de seguretat	16	Neteja i manteniment.....	22
Instruccions de seguretat.....	17	Solució de problemes	23
Primer ús.....	19	Dades tècniques.....	24
Descripció de l'aparell	19	Qüestions mediambientals	25
Funcionament	20	GARANTIA IKEA.....	25
Suggeriments i consells	21		

Informació de seguretat

Abans d'instalar i utilitzar l'aparell, llegeix atentament les instruccions proporcionades. El fabricant no es fa responsable dels danys o lesions causats per una instal·lació i un ús incorrectes. Guarda sempre les instruccions juntament amb l'aparell per fer consultes en el futur.

Seguretat d'infants i persones vulnerables



ADVERTÈNCIA: Risc d'incendi / materials inflamables

- Aquest electrodomèstic pot ser utilitzat per infants majors de 8 anys i per persones amb capacitats físiques, sensorials o mentals disminuïdes o que no tinguin l'experiència i coneixements suficients per manejar-lo, sempre que comptin amb supervisió o se'ls instrueixi en l'ús segur de l'electrodomèstic i compreguin els riscos que implica. No s'ha de permetre que els infants juguin amb l'aparell.
- Els infants no poden dur a terme tasques de neteja i manteniment sense supervisió. S'ha de vigilar que els infants no juguin amb l'aparell. Els infants de 3 a 8 anys poden carregar i descarregar frigorífics.
- Els infants de 0-3 anys han de mantenir-se allunyats de l'aparell.
- Els infants de 3-8 anys han de mantenir-se allunyats de l'aparell, llevat que hi hagi una persona adulta amb ells en tot moment.
- Mantén tot l'embalatge fora de l'abast dels nens i elimina'l de forma adequada.

Seguretat general

- Aquest aparell està concebut per utilitzar-se en entorns domèstics i similars, com ara:
 - zones de cuina per a empleats en botigues, oficines i altres entorns de treball;
 - en granges o per clients d'hotels, hostals i altres entorns residencials similars;
 - pensions.
 - càtering i altres negocis no detallistes similars.
- **ADVERTÈNCIA:** Mantén les obertures de ventilació de l'allotjament de l'aparell o de l'estructura encastada lliures d'obstruccions.
- **ADVERTÈNCIA:** No utilitzis dispositius mecànics o altres mitjans per accelerar el procés de descongelació, llevat dels que recomana el fabricant.
- **ADVERTÈNCIA:** No danyis el circuit de refrigeració.
- **ADVERTÈNCIA:** No utilitzis dispositius elèctrics dins dels compartiments per a aliments de l'aparell, llevat que siguin del tipus recomanat pel fabricant.
- **ADVERTÈNCIA:** No utilitzis polvoritzadors ni vapor d'aigua per netejar l'aparell.
- **ADVERTÈNCIA:** Neteja l'aparell amb un drap suau humit. Utilitza només detergents neutres. No utilitzis productes abrasius, fregalls durs, dissolvents ni objectes metàl·lics.
- **ADVERTÈNCIA:** No emmagatzemis substàncies explosives, com ara llaunes d'aerosol amb un propulsor inflamable, a l'interior d'aparell.

- **ADVERTÈNCIA:** Si el cable d'alimentació presenta algun dany haurà de ser el fabricant, el seu servei tècnic autoritzat o un professional qualificat qui ho canviï per tal d'evitar riscos.
- **ADVERTÈNCIA:** Quan colloquis l'aparell, assegura't que el cable d'alimentació no quedi atrapat o danyat.
- **ADVERTÈNCIA:** No colloquis múltiples preses de corrent portàtils o fonts d'alimentació portàtils en la part posterior de l'aparell.
- Obrir la porta durant períodes perllongats pot provocar un augment substancial de la temperatura dels compartiments de l'aparell.
- Neteja regularment les superfícies que poden entrar en contacte amb els aliments i els sistemes de desguàs accessibles.
- Neteja els dipòsits d'aigua si no s'han usat durant 48 hores: esbandeix el sistema d'aigua connectat a una presa d'aigua si no s'ha extret aigua durant 5 dies.
- Emmagatzema la carn i el peix al frigorífic, fes-ho en recipients adequats, de manera que no estiguin en contacte amb altres aliments ni hi caiguin gotes.
- Si el frigorífic es deixa buit durant molt de temps, apaga'l, desendolla'l, neteja'l, eixuga'l i deixa la porta oberta per impedir que aparegui floridura a l'interior de l'aparell.
- Aquest frigorífic no és adequat per congelar aliments.
- Els compartiments d'aliments congelats de dues estrelles estan dissenyats per emmagatzemar aliments precongelsats, guardar o fer gelats i fer glaçons.
- Els compartiments d'una, dues i tres estrelles no són aptes per congelar aliments frescos.
- **ADVERTÈNCIA:** Per evitar perills a causa de la inestabilitat de l'aparell, s'haurà de reparar seguint les instruccions.

Instruccions de seguretat

Instal·lació

- L'aparell ha de ser manejat i instal·lat per dues o més persones.
- La instal·lació i el manteniment, incloent-hi la substitució del cable d'alimentació, han de ser realitzats pel fabricant o un tècnic qualificat, seguint les instruccions del fabricant i les normes locals de seguretat vigents. Per evitar qualsevol tipus de riscos, no reparis ni substitueixis cap peça de l'aparell, incloent-hi el cable d'alimentació, llevat que s'indiqui el contrari en el manual de l'usuari.
- Retira tot l'embalatge.
- No instal·lis ni utilitzis un aparell malmès.
- Segueix les instruccions d'instal·lació subministrades amb l'aparell.
- Ves amb compte en moure l'aparell en tot moment, ja que és molt pesat. Fes servir guants de seguretat i calçat tancat en tot moment.
- Ves amb compte de no danyar el sòl (per exemple, el parquet) en moure l'aparell.
- Assegura't que l'aparell no es trobi prop d'una font de calor.
- Instal·la i anivella l'aparell en un sòl amb la resistència suficient per suportar el seu pes i en un lloc adequat per a la seva grandària i ús.
- Assegura't que l'aire pugui circular al voltant de l'aparell.
- Durant la primera instal·lació, o després d'invertir la porta, espera almenys 4 hores abans de connectar l'aparell a la font d'alimentació elèctrica. D'aquesta manera, l'oli tindrà temps de tornar al compressor.
- Abans d'utilitzar l'aparell (per exemple, invertir la porta), retira l'endoll de la presa de corrent.
- No instal·lis l'aparell on quedi exposat a la llum directa del sol.
- No instal·lis l'aparell en llocs massa humits o freds, com ara cellers.
- Instal·la l'aparell en un lloc en el qual la temperatura ambient es correspongui amb la classe climàtica indicada a la placa de característiques de l'aparell. Això garanteix el correcte funcionament de l'aparell. A continuació s'expliquen les diferents classes climàtiques:
 - SN indica que aquest frigorífic s'ha dissenyat per utilitzar-se a temperatures ambient d'entre 10 °C i 32 °C.
 - N indica que aquest frigorífic s'ha dissenyat per utilitzar-se a temperatures ambient d'entre 16 °C i 32 °C.
 - ST indica que aquest frigorífic s'ha dissenyat per utilitzar-se a temperatures ambient d'entre 16 °C i 38 °C.

- T indica que aquest frigorífic s'ha dissenyat per utilitzar-se a temperatures ambient d'entre 16 °C i 43 °C.

Connexió elèctrica

- ⚠ **ADVERTÈNCIA!** Risc d'incendis i descàrregues elèctriques.
- ⚠ **ADVERTÈNCIA!** Quan col·loquis l'aparell, assegura't que el cable d'alimentació no quedi atrapat o danyat.
- ⚠ **ADVERTÈNCIA!** No utilitzis bases múltiples d'endolls o allargadors.
 - L'aparell ha d'estar connectat a terra.
 - Assegura't que els paràmetres de la placa de característiques siguin compatibles amb les especificacions elèctriques de la font d'alimentació principal.
 - Utilitza sempre un endoll amb presa de terra que estigui instal·lada correctament.
 - Assegura't de no danyar els components elèctrics, com ara l'endoll de xarxa, el cable d'alimentació o el compressor. Posa't en contacte amb un electricista o amb el servei tècnic autoritzat per canviar els components elèctrics.
 - El cable d'alimentació ha d'estar per sota del nivell de l'endoll de connexió a la xarxa.
 - Connecta l'endoll a la presa de corrent quan la instal·lació hagi acabat. Assegura't de tenir accés a l'endoll un cop instal·lat l'aparell.
 - Per desconectar l'aparell, no estiris el cable d'alimentació. Estira sempre l'endoll de connexió a la xarxa.
 - Només al Regne Unit i Irlanda: Aquest aparell compta amb un endoll de 13 A. Si fos necessari canviar el fusible de l'endoll de xarxa, utilitza únicament un fusible ASTA de 13 A (BS 1362).

Ús

- ⚠ **ADVERTÈNCIA!** Hi ha risc de lesions, cremades i descàrregues elèctriques o incendis.



Els tubs del circuit de refrigeració inclouen una petita quantitat del refrigerant R600a, que respecta el medi ambient però és inflamable. No malmet la capa d'ozó i no augmenta els gasos

d'efecte hivernacle. Si s'escapa refrigerant, pot provocar lesions als ulls o incendiar-se. No facis malbé els tubs.

- Aquesta superfície pot escalfar-se en condicions normals de funcionament. No la toquis amb les mans.
- No canviïs les especificacions d'aquest aparell.
- No col·loquis aparells elèctrics (p. ex., màquines per fer gelats) dins l'aparell, llevat de si són del tipus

recomanat pel fabricant.

- Si es danya el circuit de refrigeració, assegura't que no hi hagi flames ni fonts d'ignició a l'habitació. Ventila l'habitació.
- No deixis que els objectes calents toquin les peces de plàstic de l'aparell.
- No emmagatzemis gasos ni líquids inflamables en l'aparell.
- No col·loquis productes inflamables ni objectes impregnats de productes inflamables a prop, dins o sobre l'aparell.
- No toquis el compressor ni el condensador: estan calentes.
- Segueix les instruccions d'emmagatzematge indicades als envasos dels aliments.

Il·luminació interna

- ⚠ **ADVERTÈNCIA!** Risc de descàrrega elèctrica.
 - La bombeta de l'interior de l'electrodomèstic s'ha dissenyat específicament per electrodomèstics i no és adequada per il·luminar habitacions a la llar ([UE] 2019/2020).

Cures i neteja

- ⚠ **ADVERTÈNCIA!** Hi ha risc de lesions i fer malbé l'aparell
 - Abans de procedir al manteniment de l'aparell, desactiva'l i desconnecta l'endoll de la xarxa elèctrica.
 - Aquest aparell conté hidrocarburs a la unitat de refrigeració. Només una persona qualificada ha d'efectuar el manteniment i la recàrrega de la unitat.
 - Revisa de forma regular el drenatge de l'aparell i neteja'l si fos necessari. Si el drenatge es bloqueja, l'aigua descongela s'acumularà a la base de l'aparell.

Reparació

- Per reparar l'aparell, posa't en contacte amb un centre de servei tècnic autoritzat dels que es troben al final d'aquest manual.
- Utilitza només recanvis originals.

Eliminació de l'aparell

- ⚠ **ADVERTÈNCIA!** Risc de lesions o asfíxia.
 - Desconnecta l'aparell de la xarxa.
 - Talla el cable d'alimentació i elimina'l.
 - Retira les portes per evitar que els infants i les mascotes puguin quedar-se atrapats a l'interior de l'aparell.
 - El circuit del refrigerant i els materials aïllants d'aquest aparell són respectuosos amb la capa d'ozó.
 - L'escuma aïllant conté gasos inflamables. Posa't en contacte amb les autoritats locals per obtenir informació sobre com eliminar correctament

- l'aparell.
- No facis malbé la part de la unitat de refrigeració que està al costat de l'intercanviador de calor.

El fabricant declina qualsevol responsabilitat per lesions a persones o animals o danys a la propietat derivats de l'incompliment dels consells i precaucions anteriors.

Primer ús

Connecta l'aparell a la presa de corrent. Les temperatures ideals per a l'emmagatzematge de menjar venen ja seleccionades de fàbrica (intermèdies).

Important!

Aquest aparell està autoritzat per a la seva venda a França.

D'acord amb la normativa vigent a aquest país, ha d'anar proveït d'un dispositiu especial (consulta la figura) col·locat en el compartiment inferior de la nevera per indicar la zona més freda.

Nota: Després d'encendre l'aparell, caldran de 4 a 5 hores per assolir la temperatura adequada per emmagatzemar un volum habitual d'aliments.

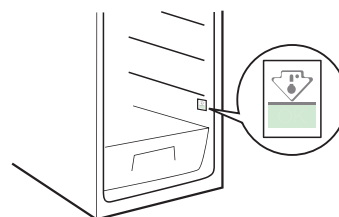

Descripció de l'aparell

Descripció del producte

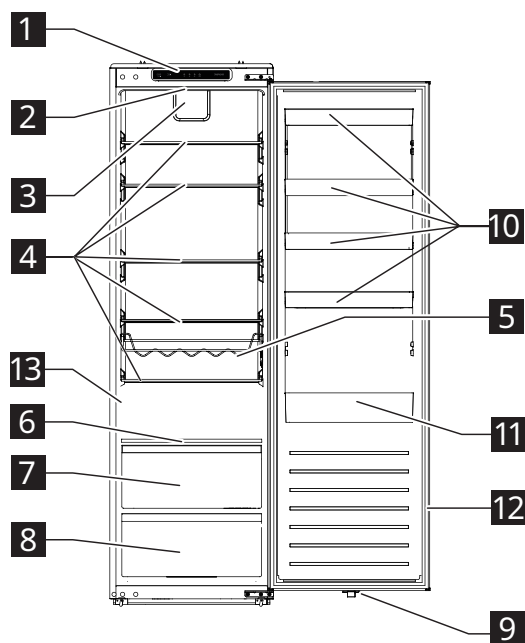

- 1** Tauler de control
- 2** Llum LED
- 3** Ventilador
- 4** Safates de vidre
- 5** Porta-ampolles
- 6** Safata amb control d'humitat
- 7** Calaix per a productes frescos
- 8** Calaix de verdures
- 9** Interruptor de llum LED
- 10** Safata de la porta
- 11** Safates de la porta per a ampolles grans
- 12** Junta de la porta
- 13** Placa de característiques

Accessoris

Filtre de drenatge



1x

Funcionament

Tauler de control

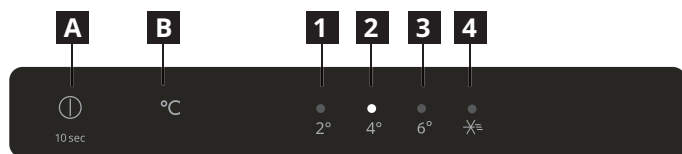

- A** Botó d'encesa
- B** Botó d'ajustos de temperatura
- 1** Indicador de 2 °C
- 2** Indicador de 4 °C
- 3** Indicador de 6 °C
- 4** Indicador del mode de superefredament

Nota: No facis servir objectes afilats per utilitzar el panell de control, ja que poden ratllar o fer malbé el panell de control.

Encesa

Quan connectis l'endoll d'alimentació a una presa de corrent, l'aparell s'encendrà i començarà a funcionar.

Pantalla

- Després d'endollar l'aparell, sonarà un xiulet i tots els indicadors s'illuminaran durant 3 segons. A continuació, tots els indicadors s'apagaran excepte l'indicador de 4 °C (**2**) i el compressor començarà a funcionar.
- En cas que es produeixi una fallada, els indicadors corresponents parpellegaran.

Estat de l'indicador	Fallada
Els indicadors de 2 °C i 4 °C (1 i 2) parpellegen.	Fallada del sensor de temperatura del refrigerador
Els indicadors de 2 °C i de superefrigeració (1 i 4) parpellegen.	Fallada del sensor de temperatura ambient
Els indicadors de 2 °C i 6 °C (1 i 3) parpellegen.	Fallada del sensor de temperatura de descongelació del frigorífic
Els indicadors de 4 °C i de superefrigeració (2 i 4) parpellegen.	Fallada de comunicació

Nota: Si es produeix una fallada intermitent, posa't en contacte amb el servei tècnic.

Ajustar la temperatura

Temperatura recomanada: +4 °C (ajust de fàbrica)

- Pots configurar la temperatura del compartiment frigorífic: a través del tauler de control.

- Quan endollis l'aparell per primera vegada, la temperatura s'establirà a 4 °C. Quan tornis a endollar o engegar l'aparell, la temperatura s'ajustarà a l'última temperatura establerta.

Per configurar la temperatura, prem el botó de configuració de temperatura **B** una o més vegades fins que parpellegi l'indicador de la temperatura establerta desitjada. L'indicador romandrà fix durant 5 segons i l'aparell funcionarà d'acord amb la nova temperatura seleccionada al cap de 15 segons.

Nota: Si s'interromp l'alimentació durant els primers 30 minuts, tornarà a l'ajust anterior.

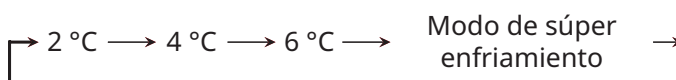

Consells:

- Com més baixa sigui la temperatura establerta, més temps es podran emmagatzemar els aliments de forma segura i més electricitat consumirà l'electrodomèstic.
- Com més elevada sigui la temperatura establerta, més ràpid periran els aliments emmagatzemats i menys electricitat consumiran l'aparell.

Mode de superefredament

Nota: La funció de superefrigeració està dissenyada específicament per refredar ràpidament els aliments recentment col·locats en el compartiment del frigorífic. Si tens una quantitat gran d'aliments calents, com, per exemple, després de comprar al supermercat, et recomanem que activis la funció de superefrigeració. D'aquesta manera, els productes es refredaran ràpidament i es redueix l'augment de temperatura, la qual cosa prolonga eficaçment la conservació de tots els aliments a l'interior.

- Per posar l'aparell en el mode de superefrigeració, prem el botó d'ajust de temperatura **B** una o més vegades fins que s'illumini l'indicador del mode de superefrigeració. L'aparell entra en el mode de superefrigeració en 15 segons.
- L'aparell sortirà automàticament del mode de superefredament després de 6 hores. Per sortir abans d'aquest mode, prem el botó d'ajust de la temperatura **B**.

Alarma d'obertura de la porta

- Si la porta de la nevera es manté oberta durant més de 120 segons, l'alarma d'obertura de la porta s'apagarà.
- Per aturar l'alarma, tanca la porta o prem el botó **A**.

Apagat

- Per apagar l'aparell, mantén premut el botó d'encès **A** durant 10 segons. Tots els indicadors s'apaguen i l'aparell deixa de funcionar en 15 segons.
- Per tornar a encendre l'aparell, mantén premut el botó **A** durant 10 segons. L'aparell reprendrà el seu funcionament.
- Per desconnectar l'aparell d'alimentació, desconnecta l'endoll de la presa de corrent.

Porta-ampolles

- Col·loca les ampolles tancades horitzontalment a la reixeta.
- Utilitzi la reixeta únicament per col·locar begudes embotellades.
- Aquesta reixeta pot retirar-se del frigorífic per netejar-la o si no la necessites.

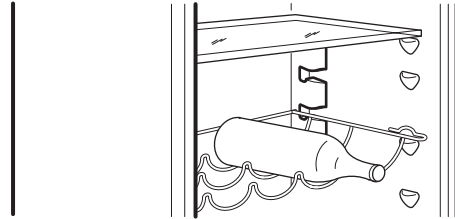

Suggeriments i consells

Consells de refrigeració d'aliments frescos

- Cobreix o embolica el menjar, especialment si té un sabor fort.
- Col·loca els aliments perquè l'aire pugui circular lliurement al seu voltant.
- Per assolir un rendiment òptim, deixa prou espai al frigorífic perquè circuli l'aire al voltant dels paquets. Deixa espai suficient a la part frontal perquè la porta pugui tancar-se correctament.
- No emmagatzemis aliments calents o líquids que s'evaporin al frigorífic.
- Carn (tots els tipus): embolica la carn en un embalatge adequat i col·loca-la al prestatge de vidre que hi ha damunt del calaix de verdures. Emmagatzema la carn durant un màxim d'1-2 dies.
- Aliments cuinats i plats freds: cobreix-los i col·loca'ls en qualsevol prestatge.
- Fruïtes i verdures: neteja-les a fons i col·loca-les al calaix de verdures. Els plàtans, patates, cebes i alls no han de guardar-se al frigorífic si no estan envasats.
- Mantega i formatge: col·loca'ls en recipients hermètics especials o embolica'ls en paper d'alumini o en bosses de polietilè per evitar la major quantitat d'aire possible.
- Ampolles: tanca-les amb taps i col·loca-les a les safates de la porta.

Consells per l'estalvi d'energia

- Instal·la l'aparell en una habitació seca, ben ventilada i lluny de fonts de calor (per exemple, radiadors, cuines, etc.) en un lloc que no estigui exposat a la llum directa del sol. Si cal, utilitza una placa aïllant.
- Segueix les instruccions d'instal·lació per garantir la ventilació adequada.
- Una ventilació insuficient a la part posterior de l'aparell augmenta el consum d'energia i disminueix l'eficiència refrigerant.

- La temperatura interna de l'aparell es pot veure afectada per la temperatura ambient, per la freqüència d'obertura de la porta i per la ubicació de l'aparell. S'han de tenir en compte aquests factors en seleccionar la temperatura.
- Deixa refredar els aliments i begudes calentes abans de col·locar-los en l'aparell.
- No obstrueixis el ventilador (si n'hi ha) amb aliments.
- Després de col·locar o retirar els aliments, assegura't de tancar bé la porta.
- Obre les portes el menor nombre de vegades possible.
- Per descongelar els aliments, col·loca'ls al compartiment refrigerador. La baixa temperatura dels productes congelats refreda els aliments del refrigerador.
- La col·locació de les safates al compartiment refrigerador no influeix en l'ús eficient de l'energia. Els aliments han de col·locar-se en les safates de tal manera que es garanteixi la correcta circulació de l'aire (els aliments no s'han de tocar entre si i ha de mantenir-se una distància entre els aliments i la paret del darrere).
- Les juntes danyades s'hauran de reemplaçar tan aviat com sigui possible.

Com guardar el vi un cop obert

- Torna a col·locar el tap de suro o utilitza un tap de vi; a continuació, col·loca l'ampolla verticalment a la nevera. També pots utilitzar un kit de tap de buit, que elimina l'oxigen de l'ampolla per conservar les aromes i mantenir el vi fresc.
- El vi pot durar de 2 a 5 dies, depenent de la varietat. Si deixes el vi al frigorífic durant molt de temps, pot donar lloc a aromes apagats, coloració marró o un sabor i olor agres.

Neteja i manteniment

Consells generals

- Neteja regularment l'aparell amb un drap i una solució d'aigua temperada i detergent neutre especialment indicat per a interiors de refrigeradors. No facis netejadors ni eines abrasives.
- Per garantir el drenatge adequat de l'aigua de descongelació, utilitza regularment el filtre de drenatge de la borsa d'accessoris per netejar la sortida de desguàs de l'aigua de descongelació. Aquesta sortida és a la paret posterior del compartiment frigorífic (consulta la Figura 1). Mantén sempre col·locat el filtre a la sortida de drenatge per evitar qualsevol obstrucció causada per la brutícia.
- Abans de reparar o netejar l'aparell, desendolla'l de la xarxa o desconnecta l'alimentació.

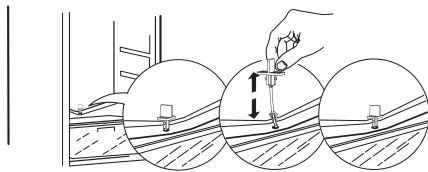

Fig. 1

Descongelació del compartiment frigorífic

L'evaporació de la humitat dels aliments a l'interior del frigorífic o l'entrada de la humitat de l'aire al compartiment durant l'ús diari poden ocasionar la formació de gel al compartiment frigorífic. En aquests casos, augmentar manualment la temperatura del frigorífic pot facilitar la descongelació automatitzada. La formació de gotetes d'aigua a la paret posterior del compartiment frigorífic indica que s'està efectuant la descongelació automàtica. L'aigua descongelada arribarà automàticament a la sortida del desguàs i seguidament a un recipient on s'evaporarà.

ATENCIÓ! Els accessoris de la nevera no s'han de col·locar al rentaplats.

Neteja de les juntes de la porta

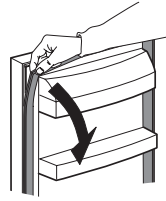

- La junta de la porta pot retirar-se per netejar-la.
- Neteja la junta amb aigua neta i eixuga-la bé amb un drap. A continuació, torna a instal·lar-la correctament.
- Mantén la junta de la porta sense greix ni oli.
- No dobleguis la junta.

Si no fas servir l'aparell durant un període llarg de temps

1. Apaga l'aparell.
2. Desconnecta el dispositiu de la font d'alimentació.
3. Retira tots els aliments de l'interior.
4. Descongela i neteja l'aparell.
5. Deixa les portes prou obertes per permetre la circulació d'aire per l'interior dels compartiments. Així s'evitarà la formació de floridura i les olors desagradables.

En cas d'un tall de corrent

- Tingues el moment en què comença i acaba el tall d'energia. Això t'ajudarà a dur a terme un seguiment del temps que el frigorífic ha estat sense energia.
- Mantén les portes de l'aparell tancades. D'aquesta manera, els aliments es conservaran freds durant el major temps possible.

Substitució de la bombeta

L'aparell compta amb una bombeta LED per a la il·luminació interior.

El llum interior només podrà ser reemplaçat per un tècnic autoritzat. Posa't en contacte amb un centre de servei tècnic autoritzat. Per poder oferir-te un servei ràpid, consulta la llista completa del servei tècnic autoritzat que es troba al final d'aquest manual i truca al número de telèfon corresponent.

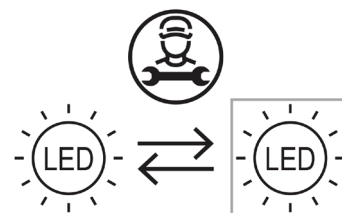

Solució de problemes

Problema	Causes possibles	Solucions
El tauler de control està apagat o l'aparell no funciona.	Pot ser un problema d'alimentació de corrent a l'aparell.	Comprova que: <ul style="list-style-type: none"> No s'ha produït un tall d'energia. El cable alimentació està correctament inserit en el endoll i l'interruptor d'alimentació bipolar (en cas que n'hi hagi) està en la posició correcta (encès). Els dispositius de protecció del sistema elèctric domèstic funcionen correctament. El cable d'alimentació no presenta danys. Encén l'aparell amb el botó d'encès.
El llum interior no funciona.	<ul style="list-style-type: none"> El llum està trencat. Algun component ha fallat 	Consulta la secció "Substitució de la bombeta".
La temperatura interior del compartiment no és prou freda.	És possible que hi hagi diferents causes (consulta les solucions a la següent columna).	Comprova que: <ul style="list-style-type: none"> Les portes estan correctament tancades. L'aparell no està instal·lat prop d'una font de calor. La temperatura s'ha ajustat correctament. La circulació d'aire de l'interior de l'aparell no està obstruïda (consulta les instruccions d'instal·lació).
L'aigua s'acumula a la part inferior del compartiment refrigerador.	La sortida del desguàs de l'aigua de descongelació està bloquejada.	Neteja el desguàs de l'aigua de descongelació (consulta "Neteja i manteniment")
La vora davantera del refrigerador, al costat del tancament, està calenta.	No és un problema. Evita la formació de condensació.	No cal solucionar-ho.
La temperatura al compartiment és massa baixa.	<ul style="list-style-type: none"> La temperatura seleccionada és massa baixa. Fallada del sensor de temperatura del refrigerador. 	<ul style="list-style-type: none"> Si no hi ha cap aliment congelat al compartiment, selecciona una temperatura més alta. Si algun o tots els aliments s'han congelat al compartiment, posa't contacte amb un servei tècnic autoritzat.
Un o més indicadors del tauler de control parpelleja contínuament.	Consulta "Pantalla" a la secció de funcionament.	Posa't en contacte amb un centre de servei tècnic autoritzat.

Sorolls normals

És normal que el sistema de refrigeració generi alguns sorolls, com clapoteigs i xiulets.

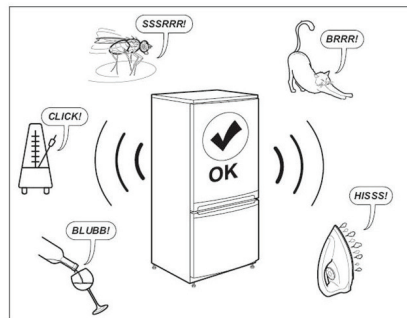

Abans de posar-te en contacte amb el Servei postvenda:

Reinicia l'aparell per veure si s'ha solucionat la fallada. Si persisteix, torna a apagar l'aparell i repeteix l'operació al cap d'una hora.

Si l'aparell segueix sense funcionar correctament després d'efectuar les comprovacions que s'indiquen a la guia de solució de problemes i de tornar a encendre'l, posa't en contacte amb el servei de postvenda autoritzat i explica el problema especificant:

- la naturalesa del problema
- la data de compra
- el model i el número de sèrie de l'aparell

- ❶ El número d'article i el número de sèrie es mostren a la placa de característiques del lateral interior esquerre de l'aparell.

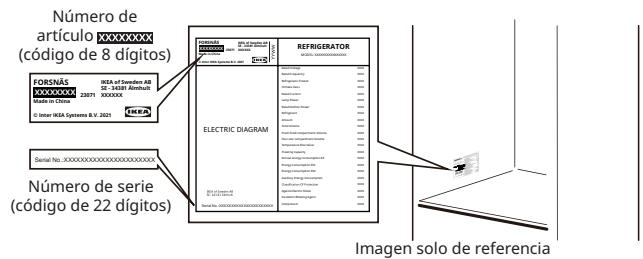

Dades tècniques

Categoria de producte	
Tipus de producte	Frigorífic
Tipus d'instal·lació	Integrable
Dimensions del producte	
Alt	1785 mm
Ample	540 mm
Fons	550 mm
Volum net	
Frigorífic	310,0 l
Sistema de descongelació	
Frigorífic	Manual
Altres especificacions	
Consum d'energia	91 kWh/any
Nivell de soroll	35 dB (A), classe B
Classe energètica	D
Voltatge nominal	220 - 240 V~
Freqüència nominal	50 Hz
Font d'il·luminació de classe d'eficiència energètica	F

Nota: Es pot accedir a la informació sobre el producte a la base de dades de productes escanejant el codi QR a l'etiqueta EPREL.

Qüestions mediambientals

1. Materials d'embalatge

Materials reciclables i marcats amb el símbol . Elimina els materials de l'embalatge en contenidors establerts per al reciclatge. Mantén els materials d'embalatge (bosses de plàstic, peces de poliestirè, etc.) fora de l'abast dels infants, ja que són una font potencial de perill.

2. Retirada/eliminació

Aquest aparell ha estat fabricat amb material reciclable. Aquest aparell disposa de la marca de conformitat amb la Directiva Europea 2002/96/sobre Residus d'Aparells Elèctrics i Electrònics (RAEE). Garantir l'eliminació apropiada dels aparells usats ajuda a prevenir possibles conseqüències negatives en el medi ambient i la salut de les persones.



El símbol  en l'aparell, o la documentació que l'acompanya, indica que aquest aparell no ha de tractar-se com a residu domèstic, sinó que ha de ser portat a un centre especial de recollida de material elèctric o electrònic per reciclar-lo. Quan disposis l'aparell, deixa'l inutilitzable tallant el cable d'alimentació i traient les portes i safates, de tal manera que els infants no puguin introduir-se fàcilment al interior i quedar-se atrapats.

Disposa l'aparell d'acord amb la normativa local relativa a l'eliminació de residus i porta'l a un centre de recollida especial; no deixis l'aparell sense atenció fins i tot durant uns pocs dies, ja que és una font de perill potencial per als infants.

Per obtenir a més informació sobre el tractament, recuperació i reciclatge d'aquest producte, posa't en contacte amb l'oficina local competent, el servei de recollida de residus domèstics o l'establiment en què el vas comprar.

Declaració de conformitat

- Aquest aparell ha estat dissenyat per a la conservació d'aliments i ha estat fabricat de conformitat amb la normativa (CE) núm. 1935/2004.



- Aquest aparell ha estat dissenyat, fabricat i comercialitzat d'acord amb:
 - els objectius de seguretat de la Directiva 2014/35/UE de "Baixa tensió" (que substitueix la 2006/95/CE i les seves esmenes posteriors);
 - els requisits de protecció de la Directiva 2014/30/EU "CEM".
- Aquest aparell ha estat dissenyat, fabricat i comercialitzat d'acord amb:
 - Normatives de compatibilitat electromagnètica 2016
 - Normatives d'equips elèctrics (seguretat) 2016



GARANTIA IKEA

Què termini de validesa té la garantia d'IKEA?

Aquesta garantia és vàlida durant cinc (5) anys a partir de la data original de compra de l'aparell IKEA, tret que l'aparell tingui la denominació LAGAN: en aquest cas, s'aplicarà una garantia de dos (2) anys. Com a justificant de la compra, necessitaràs la factura o rebut de compra original. Si s'efectuen reparacions durant el termini de la garantia, no s'ampliarà el període de garantia de l'aparell.

Què aparells no estan coberts per la garantia de cinc (5) anys d'IKEA?

La gamma d'electrodomèstics denominada LAGAN i tots els electrodomèstics comprats a IKEA abans de l'1 d'agost del 2007.

Qui durà a terme el servei?

El proveïdor de serveis d'IKEA proporcionarà el manteniment a través de les seves pròpies activitats de servei o una xarxa de socis de servei autoritzats.

Què cobreix aquesta garantia?

La garantia cobreix els defectes de l'aparell que puguin haver estat provocades per defectes de fabricació o de materials a partir de la data de compra a IKEA. Aquesta garantia s'aplica només per a ús domèstic. Les excepcions s'especifiquen a la secció "Què no cobreix aquesta garantia?" durant termini de la garantia, els costos per posar remei a la fallada, per exemple reparacions, peces, mà d'obra i desplaçaments quedaran coberts, sempre que l'aparell sigui accessible per a la seva reparació sense despeses especials. A aquestes condicions s'hi apliquen les directrius de la UE (Núm. 99/44/CE) i les normatives locals corresponents. Les peces substituïdes es convertiran en propietat d'IKEA.

Què farà IKEA per solucionar el problema?

El proveïdor de servei designat per IKEA examinarà el producte i decidirà, segons el seu criteri, si està cobert per la garantia. Si ho cobreix la garantia, el proveïdor de serveis d'IKEA o el seu soci de servei autoritzat repararà el producte defectuós o el reemplaçarà pel mateix producte o un de similar a través de les seves pròpies activitats de servei, segons el seu criteri.

Què no cobreix aquesta garantia?

- El deteriorament o desgast normal.
- Danys deliberats o causats per negligència, danys causats per incompliment de les instruccions de funcionament, instal·lació incorrecta, connexió a una tensió incorrecta, danys causats per reaccions químiques o electroquímiques, òxid, corrosió o danys causats per l'aigua, com ara els danys causats per un excés de calç a l'aigua, i els danys provocats per condicions mediambientals anormals.
- Peces consumibles, incloent-hi les bateries i les bombetes.
- Peces no funcionals i decoratives, que no afectin l'ús normal de l'aparell, incloent-hi qualsevol possible ratllada i les diferències de color.
- Danys accidentals provocats per substàncies o objectes estranys, per la neteja o pel desbloqueig dels filtres, els sistemes de buidatge o els receptacles de sabó.
- Danys provocats en les peces següents: vidre ceràmic, accessoris, cistells per a la vaixel·la i els coberts, canonades d'ompliment o buidatge, juntes, bombetes o les seves cobertes, pantalles, comandaments, revestiments i parts dels revestiments protectors. Llevat que es demostrï que aquests danys hagin estat provocats per fallades de fabricació.
- Casos on no s'han trobat fallades durant la visita d'un tècnic.
- Reparacions no realitzades pels nostres proveïdors de serveis i/o un servei autoritzat per IKEA, o quan s'utilitzin peces que no siguin originals.
- Reparacions provocades per una instal·lació defectuosa o que no compleixi les especificacions d'instal·lació.
- Ús dels electrodomèstics en un entorn no domèstic, per exemple, per a ús professional.
- Danys de transport. Si un client transporta el producte a casa seva o a una altra direcció, IKEA no es responsabilitza dels danys que pugui patir en el trajecte. No obstant això, si IKEA lliura el producte a la direcció indicada pel client, els danys en el producte produïts amb motiu del transport seran coberts per IKEA.

- Cost de la instal·lació inicial de l'aparell IKEA. No obstant això, si un proveïdor de serveis d'IKEA o el seu servei autoritzat repara o substitueix l'aparell d'acord amb aquesta garantia, el proveïdor de serveis o el seu servei autoritzat tornaran a instal·lar l'aparell arreglat o un de nou, si escau.

Aquestes restriccions no s'apliquen al treball realitzat un especialista utilitzant els nostres components originals per adaptar l'electrodomèstic a les especificacions tècniques de seguretat d'un altre país de la UE.

Com s'aplica la llei nacional?

La garantia IKEA t'atorga drets legals específics, que cobreixen o excedeixen totes les normatives legals locals. No obstant això, aquestes condicions no limiten de cap manera els drets dels consumidors descrits en la legislació local.

Àrea de validesa

Per als aparells comprats a un país de la UE i que són traslladats a un altre país de la UE, es proporcionaran els serveis d'acord amb les condicions de la garantia normals al nou país. Només existeix l'obligació de realitzar serveis en el marc de la garantia si l'aparell compleix i està instal·lat segons:

- les especificacions tècniques del país en què es realitza la reclamació.
- les instruccions de muntatge i la informació de seguretat del Manual de l'Usuari.

El SERVEI POSTVENDA específic per a electrodomèstics d'IKEA

No dubtis a posar-te en contacte amb el proveïdor de servei postvenda d'IKEA per:

- realitzar una reclamació d'acord amb aquesta garantia;
- sol·licitar aclariments sobre la instal·lació de l'aparell d'IKEA als mobles de cuina específics d'IKEA.
- sol·licitar aclariments sobre les funcions dels aparells IKEA.

Per assegurar-nos que podem proporcionar-te la millor assistència, llegeix atentament les Instruccions de Muntatge i/o el Manual d'Instruccions abans de contactar amb nosaltres.

Com contactar amb nosaltres si requereixes els nostres serveis?



Pots trobar els números de telèfon dels proveïdors de serveis postvenda designats per IKEA al final d'aquest manual.

- ① **Per oferir-te un servei més ràpid, et recomanem que utilitzis els números de telèfon específics que es troben al final d'aquest manual. Consulta sempre els números que figuren al manual de l'usuari particular per al qual necessites ajuda. No t'oblidis de proporcionar el número d'article de 8 dígit i el número de sèrie de 22 dígit que s'indiquen a la placa de característiques de l'aparell.**
- ① **GUARDA LA FACTURA O EL REBUT DE COMPRA!**
És la prova de la compra i els necessitaràs per aplicar la garantia. El rebut també inclou el nom i el número del producte (8 dígit) d'IKEA, per a cada un dels electrodomèstics que compris.

Necessites ajuda addicional?

Per a totes les qüestions addicionals no relacionades amb el Centre de servei autoritzat sobre els teus aparells, posa't en contacte amb la central telefònica de la botiga IKEA més propera. Et recomanem que llegeixis atentament la documentació de l'aparell abans de posar-te en contacte amb nosaltres.

Informació sobre les peces de recanvi

- Les següents peces de recanvi: termòstats, sensors de temperatura, plaques de circuit imprès i fonts de llum, estaran disponibles per reparadors professionals durant un període mínim de set anys, després que es posi a la venda l'última unitat del model.
- Les següents peces de recanvi: mànecs de portes, frontisses de portes, safates i cistelles estaran disponibles per a reparadors professionals i usuaris finals durant un període mínim de set anys, i les juntes de les portes durant un període mínim de 10 anys, després que es posi a la venda l'última unitat del model.

Pots trobar les peces de recanvi a:

www.ikea.com

Táboa de contidos

Información de seguridade	28	Limpeza e mantemento	34
Instrucións de seguridade	29	Solución de problemas	35
Primeiro uso	31	Datos técnicos	36
Descrición do aparello	31	Cuestións ambientais	37
Funcionamento	32	GARANTÍA IKEA	37
Suxestións e consellos	33		

Información de seguridade

Antes de instalar e utilizar o aparello, le atentamente as instrucións fornecidas. O fabricante non se fai responsable dos danos ou lesións causados por unha mala instalación ou uso. Garda sempre as instrucións xunto co aparello para futuras consultas.

Seguridade de nenos e persoas vulnerables



ADVERTENCIA: Risco de incendio/
materiais inflamables

- Este electrodoméstico pode ser utilizado por nenos maiores de 8 anos e por persoas cuxas capacidades físicas, sensoriais ou mentais estean diminuídas ou que carezan da experiencia e coñecementos suficientes para manexalo, sempre que conten con supervisión ou se lles ensine a usar o electrodoméstico con seguridade e comprendan os riscos que comporta. Non debe permitirse que os nenos xoguen co aparello.
- Os nenos non poderán realizar a limpeza e o mantemento sen supervisión. Non debe permitirse que os nenos xoguen co aparello. Os nenos de 3 a 8 anos poden encher e baleirar os frigoríficos.
- Os nenos de 0 a 3 anos deben manterse afastados do aparello.
- Os nenos de 3-8 anos deben manterse afastados do aparello a menos que haxa unha persoa adulta con eles en todo momento.
- Mantén toda a embalaxe fóra do alcance dos nenos e desbótaa segundo corresponda.

Seguridade xeral

- Este aparello está deseñado para utilizarse en ambientes domésticos e similares, como:
 - zonas de cociña para empregados en tendas, oficinas e outros ambientes de traballo;
 - granxas ou zonas destinadas a clientes en hoteis, hostais e outros ambientes residenciais similares;
 - pensións.
 - servizos de catering e outros negocios non retallistas similares.
- **ADVERTENCIA:** Mantén libres de obstrucións as aberturas de ventilación do aloxamento do aparello ou da estrutura encaixada.
- **ADVERTENCIA:** Non utilices dispositivos mecánicos nin outros medios para acelerar o proceso de desconxelación, excepto os recomendados polo fabricante.
- **ADVERTENCIA:** Non danes o circuíto de refrixeración.
- **ADVERTENCIA:** Non utilices dispositivos eléctricos dentro dos compartimentos para alimentos do aparello, a menos que sexan do tipo recomendado polo fabricante.
- **ADVERTENCIA:** Non utilices pulverizadores nin vapor de auga para limpar o aparello.
- **ADVERTENCIA:** Limpa o aparello cun pano suave humedecido. Utiliza só deterxentes neutros. Non utilices produtos abrasivos, estropallos duros, disolventes nin obxectos metálicos.
- **ADVERTENCIA:** Non almacenes substancias explosivas tales como latas de aerosol cun propulsor inflamable neste aparello.

- **ADVERTENCIA:** Se o cable de alimentación presenta algún dano, para evitar riscos, deberá cambiálo o fabricante, o servizo técnico autorizado ou un profesional cualificado.
- **ADVERTENCIA:** Cando instales o aparello, asegúrate de que o cable de alimentación non queda atrapado nin estea danado.
- **ADVERTENCIA:** Non coloques múltiples tomas de corrente portátiles ou fontes de alimentación portátiles na parte traseira do aparello.
- Abrir a porta durante períodos prolongados pode provocar un aumento substancial da temperatura nos compartimentos do aparello.
- Limpa regularmente as superficies que poden entrar en contacto cos alimentos e os sistemas de desaugamento accesibles.
- Limpa os depósitos de auga se non se usaron durante 48 horas; purga o sistema de auga conectado a unha toma de auga se non se extraeu auga durante 5 días.
- Garda a carne e o peixe crus en recipientes axeitados no frigorífico, de xeito que non estean en contacto con outros alimentos nin goteen sobre eles.
- Se o frigorífico se deixa baleiro durante moito tempo, apágao, desconxela o carazo, límpao, sécao e deixa a porta aberta para impedir que apareza mofo no interior.
- Este frigorífico non é axeitado para conxelar alimentos.
- Os compartimentos de alimentos conxelados de dúas estrelas están destinados a almacenar alimentos preconxelados, gardar ou facer xeados e facer cubos de xeo.
- Os compartimentos dunha, dúas e tres estrelas non son aptos para conxelar alimentos frescos.
- **ADVERTENCIA:** Para evitar perigos debido á inestabilidade do aparello, débese reparar seguindo as instrucións.

Instrucións de seguridade

Instalación

- O aparello debe ser manipulado e instalado por dúas ou máis persoas.
- A instalación e o mantemento, incluída a substitución do cable de alimentación, deben ser realizados polo fabricante ou un técnico cualificado seguindo as instrucións do fabricante e as normas locais de seguridade vixentes. Para evitar calquera tipo de riscos, non repares nin substitúas ningunha peza do aparello, incluído o cable de alimentación, a menos que se indique o contrario no manual do usuario.
- Retira toda a embalaxe.
- Non instales nin utilices un aparello danado.
- Sigue as instrucións de instalación subministradas co aparello.
- Ten coidado ao mover o aparello en todo momento, posto que é moi pesado. Usa luvas de seguridade e calzado pechado en todo momento.
- Ten coidado de non danar o chan (por exemplo, o parqué) ao mover o aparello.
- Asegúrate de que o aparello non se atopa preto dunha fonte de calor.
- Instala e nivela o aparello nun chan coa resistencia suficiente para soportar o seu peso e nun lugar axeitado para o seu tamaño e uso.
- Asegúrate de que o aire poida circular ao redor do aparello.
- Na primeira instalación ou tras inverter o sentido de apertura da porta, espera polo menos 4 horas antes de conectar o aparello á fonte de alimentación. Deste xeito, o aceite terá tempo de regresar ao compresor.
- Antes de realizar calquera operación no aparello (por exemplo, inverter o sentido de apertura da porta), retira o enchufe da toma de corrente.
- Non instales o aparello onde quede exposto á luz directa do sol.
- Non instales o aparello en lugares demasiado húmidos ou fríos, como adegas.
- Instala o aparello nun lugar no que a temperatura ambiente se corresponda coa clase climática indicada na placa de características do aparello. Isto garante o correcto funcionamento do aparello. A continuación, explícanse as diferentes clases climáticas:
 - SN indica que este frigorífico foi deseñado para utilizarse a temperaturas ambiente de entre 10 °C e 32 °C.
 - N indica que este frigorífico foi deseñado para utilizarse a temperaturas ambiente de entre 16 °C e 32 °C.
 - ST indica que este frigorífico foi deseñado para utilizarse a temperaturas ambiente de entre 16 °C e 38 °C.

- T indica que este frigorífico foi deseñado para utilizarse a temperaturas ambiente de entre 16 °C e 43 °C.

Conexión eléctrica

- ⚠ **ADVERTENCIA!** Risco de incendio e descarga eléctrica.
- ⚠ **ADVERTENCIA!** Cando instales o aparello, asegúrate de que o cable de alimentación non queda atrapado nin estea danado.
- ⚠ **ADVERTENCIA!** Non utilices bases múltiples de enchufes nin alargadeiras.
 - O aparello debe estar conectado a terra.
 - Asegúrate de que os parámetros da placa de características sexan compatibles coas especificacións eléctricas da fonte de alimentación principal.
 - Utiliza sempre un enchufe cunha toma de terra correctamente instalada.
 - Asegúrate de non danar os compoñentes eléctricos, como o enchufe de rede, o cable de alimentación ou o compresor. Contacta cun electricista ou co servizo técnico autorizado para cambiar os compoñentes eléctricos.
 - O cable de alimentación debe estar por debaixo do nivel do enchufe de conexión á rede.
 - Conecta o enchufe á toma de corrente unha vez finalizada a instalación. Asegúrate de ter acceso ao enchufe unha vez instalado o aparello.
 - Para desconectar o aparello, non tires do cable de alimentación. Tira sempre do enchufe de conexión á rede.
 - Só no Reino Unido e Irlanda: Este aparello conta cun enchufe de 13 A. Se é necesario cambiar o fusible do enchufe de rede, utiliza unicamente un fusible ASTA de 13 A (BS 1362).

Uso

- ⚠ **ADVERTENCIA!** Existe risco de lesións, queimaduras, descargas eléctricas ou incendios.



As tubaxes do circuíto de refrixeración inclúen unha pequena cantidade de refrixerante R600a respectuoso co medio mais inflamable. Non dana a capa de ozono e non aumenta os gases de efecto

invernadoiro. Se se escapa refrixerante, pode provocar lesións nos ollos ou incendiarse. Non danes as tubaxes.

- Esta superficie pode quentarse en condicións normais de funcionamento. Non a toques coas mans.
- Non cambies as especificacións deste aparello.
- Non coloques aparellos eléctricos (por exemplo, máquinas para facer xeados) dentro do aparello,

- salvo se son do tipo recomendado polo fabricante.
- Se se dana o circuíto de refrixeración, asegúrate de que non haxa fontes de ignición na habitación. Ventila a habitación.
- Non deixes que obxectos quentes toquen as partes de plástico do aparello.
- Non almacenes líquidos nin gases inflamables no aparello.
- Non coloques produtos inflamables nin obxectos mollados con produtos inflamables preto, dentro ou sobre o aparello.
- Non toques o compresor nin o condensador. Están quentes.
- Sigue as instrucións de almacenaxe indicadas no envase dos alimentos.

Iluminación interna

- ⚠ **ADVERTENCIA!** Risco de descarga eléctrica.
- A lámpada do interior do electrodoméstico deseñouse especificamente para electrodomésticos e non é axeitada para iluminar habitacións no fogar ([UE] 2019/2020).

Coidado e limpeza

- ⚠ **ADVERTENCIA!** Existe risco de lesións e danos no aparello.
- Antes de proceder ao mantemento do aparello, apágao e desconecta o enchufe da rede eléctrica.
- Este aparello contén hidrocarburos na unidade de refrixeración. Só unha persoa cualificada debe realizar o mantemento e a recarga da unidade.
- Revisa de forma regular o desaugamento do aparello e límpao en caso necesario. Se o desaugamento se bloquea, a auga desconxelada acumúlase na base do aparello.

Reparación

- Para reparar o aparello, contacta cun dos centros de servizo técnico autorizados que se atopan ao final deste manual.
- Utiliza unicamente repostos orixinais.

Eliminación do aparello

- ⚠ **ADVERTENCIA!** Risco de lesións e asfixia.
- Desconecta o aparello da rede.
- Corta o cable de alimentación e desbótao.
- Retira as portas para evitar que os nenos e as mascotas poidan quedar encerrados dentro do aparello.
- O circuíto de refrixerante e os materiais illantes deste aparello non danan a capa de ozono.
- A espuma illante contén gases inflamables. Contacta coas autoridades locais para obter información sobre como eliminar correctamente o aparello.

- Non danes a parte da unidade de refrixeración que está preto do intercambiador de calor.

O fabricante declina toda responsabilidade por lesións a persoas ou animais ou danos á propiedade derivados do incumprimento dos anteriores consellos e precaucións.

Primeiro uso

Conecta o aparello á toma de corrente. As temperaturas ideais para a almacenaxe de comida veñen xa seleccionadas de fábrica (intermedias).

Importante!

Este aparello está autorizado para a súa venda en Francia.

De acordo coa normativa vixente neste país, debe ir provisto dun dispositivo especial (ver a ilustración) colocado no compartimento inferior do aparello para indicar a súa zona máis fría.

Nota: Despois de acender o aparello, necesitará de 4 a 5 horas para alcanzar a temperatura axeitada para almacenar un volume habitual de alimentos.

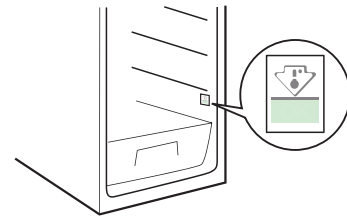

Descrición do aparello

Descrición do produto

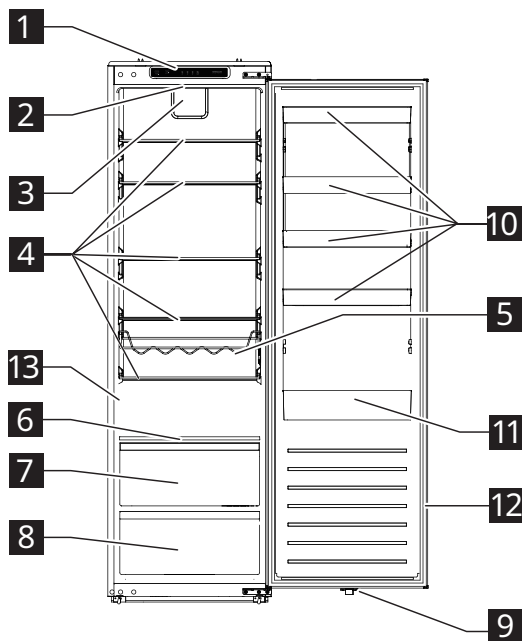

- 1** Panel de control
- 2** Luz LED
- 3** Ventilador
- 4** Bandexas de vidro
- 5** Portabotellas
- 6** Bandexa con control de humidade
- 7** Caixón para produtos frescos
- 8** Caixón de verduras
- 9** Interruptor de luz LED
- 10** Bandexas da porta
- 11** Bandexas da porta para botellas grandes
- 12** Xunta da porta
- 13** Placa de características

Accesorios

Filtro de drenaxe



1x

Funcionamento

Panel de control

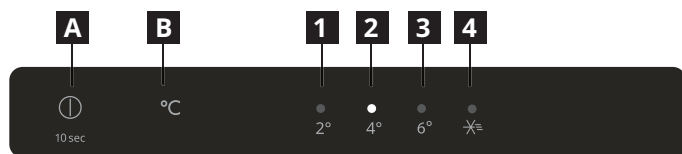

- A** Botón de acendido
- B** Botón de axuste da temperatura
- 1** Indicador de 2 °C
- 2** Indicador de 4 °C
- 3** Indicador de 6 °C
- 4** Indicador do modo de superrefrixeración

Nota: Non utilices obxectos afiados para utilizar o panel de control, posto que poden raiar ou danar o panel de control.

Acendido

Cando conectes o enchufe de alimentación a unha toma de corrente, o aparello acéndese e comeza a funcionar.

Pantalla

- Despois de enchufar o aparello, emite un asubío e todos os indicadores ilumínanse durante 3 segundos. A continuación, todos os indicadores apáganse excepto o indicador de 4 °C (**2**) e o compresor comeza a funcionar.
- No caso de que se produza un fallo, os indicadores correspondentes comezan a pestanexar.

Estado do indicador	Fallo
Os indicadores de 2 °C e 4 °C (1 e 2) pestanexan.	Fallo do sensor de temperatura do refrixerador
Os indicadores de 2 °C e de superrefrixeración (1 e 4) pestanexan.	Fallo do sensor de temperatura ambiente
Os indicadores de 2 °C e 6 °C (1 e 3) pestanexan.	Fallo do sensor de temperatura de desconxelación do frigorífico
Os indicadores de 4 °C e de superrefrixeración (2 e 4) pestanexan.	Fallo de comunicación

Nota: Se se produce un fallo intermitente, contacta co servizo técnico.

Axustar a temperatura

Temperatura recomendada: +4 °C (axuste de fábrica)

- Podes configurar a temperatura do compartimento frigorífico a través do panel de control.

- Ao enchufar o aparello por primeira vez, a temperatura establécese a 4 °C. Ao enchufar ou acender o aparello de novo, a temperatura axústase á última temperatura establecida.

Para configurar a temperatura, preme o botón de configuración de temperatura **B** unha ou máis veces ata que pestanexe o indicador da temperatura establecida desexada. O indicador permanecerá fixo durante 5 segundos e o aparello funcionará conforme á nova temperatura seleccionada pasados 15 segundos.

Nota: Se se interrompe a alimentación nos primeiros 30 minutos, volverá ao axuste anterior.

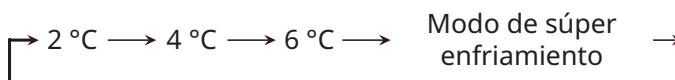

Consellos:

- Canto máis baixa sexa a temperatura establecida, máis tempo se poderán almacenar os alimentos de forma segura e máis electricidade consumirá o electrodoméstico.
- Canto maior sexa a temperatura establecida, máis rápido perecerán os alimentos almacenados e menos electricidade consumirá o aparello.

Modo de superrefrixeración

Nota: A función de superrefrixeración está deseñada especificamente para arrefriar rapidamente os alimentos que se acaban de meter no compartimento do frigorífico. Se tes unha gran cantidade de alimentos quentes, como, por exemplo, despois de facer a compra no supermercado, recomendámosche activar a función de superrefrixeración. Deste xeito, asegúrate de que os produtos arrefrían rapidamente e redúcese o aumento de temperatura, prolongando eficazmente a conservación de todos os alimentos no seu interior.

- Para poñer o aparello no modo de superrefrixeración, preme o botón de axuste de temperatura **B** unha ou máis veces ata que se ilumine o indicador do modo de superrefrixeración. O aparello entra no modo de superrefrixeración en 15 segundos.
- O aparello sairá automaticamente do modo de superrefrixeración despois de 6 horas. Para saír antes deste modo, preme o botón de axuste da temperatura **B**.

Alarma de apertura da porta

- Se a porta do frigorífico se mantén aberta durante máis de 120 segundos, apágase a alarma de apertura da porta.
- Para deter a alarma, pecha a porta ou preme o botón **A**.

Apagado

- Para apagar o aparello, mantén premido o botón de acendido **A** durante 10 segundos. Apáganse todos os indicadores e o aparello deixa de funcionar en 15 segundos.
- Para volver acender o aparello, mantén premido o botón **A** durante 10 segundos. O aparello continuará funcionando.
- Para desconectar o aparello da fonte de alimentación, desconecta o enchufe da toma de corrente.

Portabotellas

- Coloca as botellas pechadas horizontalmente na reixa.
- Utiliza a reixa unicamente para colocar bebidas embotelladas.
- Esta reixa pode retirarse do frigorífico para limpala ou se non se precisa.

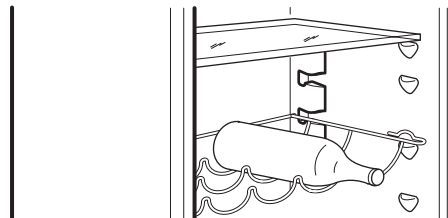

Suxestións e consellos

Consellos para a refrixeración de alimentos frescos

- Cubre ou envolve a comida, especialmente se ten un sabor forte.
- Coloca os alimentos para que o aire poida circular libremente ao seu redor.
- Para un rendemento óptimo, deixa suficiente espazo no frigorífico para que circule o aire ao redor dos paquetes. Deixa espazo dabondo na parte frontal para que a porta poida pecharse correctamente.
- Non almacenes alimentos quentes ou líquidos que se evaporen no frigorífico.
- Carne (todos os tipos): envólvea nunha embalaxe axeitada e colócaa no estante de vidro que se atopa enriba do caixón de verduras. Almacena a carne durante un máximo de 1-2 días.
- Alimentos cociñados e pratos fríos: cúbreos e colócaos en calquera estante.
- Froitas e verduras: límpaas a fondo e colócaas no caixón de verduras. Os plátanos, patacas, cebolas e allos non se deben gardar no frigorífico se non están envasados.
- Manteiga e queixo: colócaos en recipientes herméticos especiais ou envólveos en papel de aluminio ou en bolsas de polietileno para evitar a maior cantidade de aire posible.
- Botellas: péchaas con tapóns e colócaas nas bandexas da porta.

Consellos para o aforro de enerxía

- Instala o aparello nunha habitación seca, ben ventilada e lonxe de fontes de calor (por exemplo, radiadores, cociñas, etc.) nun lugar que non estea exposto á luz directa do sol. Se é necesario, utiliza unha placa illante.
- Sigue as instrucións de instalación para garantir boa unha ventilación.
- Unha ventilación insuficiente na parte posterior do aparello aumenta o consumo de enerxía e diminúe a eficiencia refrixerante.

- A temperatura interna do aparello pode verse afectada pola temperatura ambiente, pola frecuencia de apertura da porta e pola localización do aparello. Deben terse en conta estes factores ao seleccionar a temperatura.
- Deixa arrefriar os alimentos e bebidas quentes antes de colocalos no aparello.
- Non obstrúas o ventilador (se o hai) con alimentos.
- Despois de colocar ou retirar os alimentos, asegúrate de pechar ben a porta.
- Abre as portas o menor número de veces posible.
- Para desconxelar os alimentos, colócaos no compartimento refrixerador. A baixa temperatura dos produtos conxelados arrefría os alimentos no refrixerador.
- A colocación das bandexas no compartimento refrixerador non inflúe no uso eficiente da enerxía. Os alimentos deben colocarse nas bandexas de tal xeito que haxa unha boa circulación do aire (os alimentos non deben tocarse entre eles e debe manterse unha distancia entre os alimentos e a parede traseira).
- As xuntas danadas débense substituír o antes posible.

Como gardar o viño unha vez aberto

- Volve colocar o tapón de cortiza ou utiliza un tapón de viño; a continuación, coloca a botella verticalmente no frigorífico. Tamén podes utilizar un tapón de baleiro, que elimina o osíxeno da botella para conservar os aromas e manter o viño fresco.
- O viño pode durar de 2 a 5 días, dependendo da variedade. Se deixas o viño no frigorífico durante moito tempo, pode dar lugar a aromas apagados, coloración marrón ou sabor e cheiro avinagrado.

Limpeza e mantemento

Consellos xerais

- Limpa regularmente o aparello cun pano e unha solución de auga tépeda e deterxente neutro especialmente indicado para interiores de refrixeradores. Non utilices limpadores nin ferramentas abrasivas.
- Para garantir a drenaxe axeitada da auga de desconxelación, utiliza regularmente o filtro de drenaxe da bolsa de accesorios para limpar a saída de desaugamento da auga de desconxelación. Esta saída está situada na parede posterior do compartimento frigorífico (ver a Figura 1). Mantén sempre colocado o filtro na saída de drenaxe para evitar calquera obstrución causada pola sucidade.
- Antes de reparar ou limpar o aparello, desenchúfao da rede ou desconecta a alimentación.

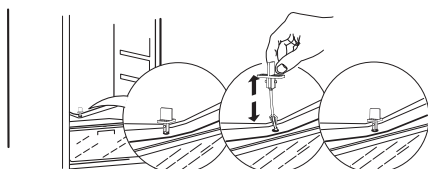

Fig. 1

Desconxelación do compartimento frigorífico

A evaporación da humidade dos alimentos no interior do frigorífico ou a entrada da humidade do aire no compartimento durante o uso diario poden ocasionar a formación de xeo no compartimento frigorífico. Nestes casos, aumentar manualmente a temperatura do frigorífico pode facilitar a desconxelación automatizada.

A formación de pingas de auga na parede traseira do compartimento frigorífico indica que se está a realizar a desconxelación automática.

A auga desconxelada chega automaticamente á saída do desaugamento e seguidamente a un recipiente onde se evaporará.

ATENCIÓN! Os accesorios do frigorífico non se deben colocar na lavalouza.

Limpeza das xuntas da porta

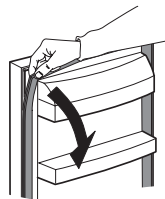

- A xunta da porta pode retirarse para a súa limpeza.
- Limpa ou lava a xunta con auga limpa e sécaa ben cun pano. A continuación, volve instalala correctamente.
- Mantén a xunta da porta sen graxa nin aceite.
- Non dobres a xunta.

Se non utilizas o aparello durante un período longo de tempo

1. Apaga o aparello.
2. Desconecta o dispositivo da fonte de alimentación.
3. Retira todos os alimentos do seu interior.
4. Desconxela e limpa o aparello.
5. Deixa as portas abertas o suficiente para permitir a circulación de aire polo interior dos compartimentos. Deste xeito, evítase a formación de mofo e cheiros desagradables.

En caso dun corte de corrente

- Ten en conta cando comeza e termina o corte de enerxía. Isto axudará a facer un seguimento do tempo que o frigorífico estivo sen enerxía.
- Mantén as portas do aparello pechadas. Deste xeito, a comida conservarase fría o maior tempo posible.

Substitución da lámpada

O aparello conta cunha lámpada LED para a iluminación interior.

A luz interna só a pode substituír un técnico autorizado. Contacta cun centro de servizo técnico autorizado. Para un servizo rápido, consulta a lista completa de centros de servizo técnico autorizados que se atopa ao final deste manual e chama o número de teléfono correspondente.

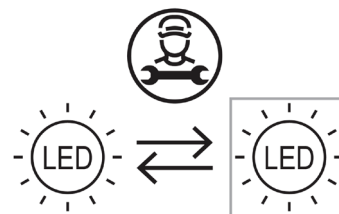

Solución de problemas

Problema	Causas posibles	Solucións
O panel de control está apagado e/ou o aparello non funciona.	Pode ser un problema de alimentación de corrente ao aparello.	Asegúrate de que: <ul style="list-style-type: none"> • A enerxía non está cortada. • O cable alimentación está correctamente inserido no enchufe e o interruptor de alimentación bipolar (en caso de que haxa un) está na posición correcta (acendido). • Os dispositivos de protección do sistema eléctrico doméstico funcionan correctamente. • O cable de alimentación non presenta danos. • Acende o aparello co botón de acendido.
A luz interior non funciona.	<ul style="list-style-type: none"> • A luz está rota. • Fallo dalgún compoñente. 	Consulta a sección "Substitución da lámpada".
A temperatura interior do compartimento non é o suficientemente fría.	É posible que existan diferentes causas (consulta as solucións na seguinte columna).	Asegúrate de que: <ul style="list-style-type: none"> • As portas están correctamente pechadas. • O aparello non está instalado preto dunha fonte de calor. • A temperatura axustouse adecuadamente. • A circulación do aire dentro do aparello non está obstruída (consulta as instrucións de instalación).
A auga acumúlase na parte inferior do compartimento refrixerador.	A saída do desaugamento da auga de desconxelación está bloqueada.	Limpa o desaugamento da auga de desconxelación (ver "Limpeza e mantemento").
O bordo dianteiro do refrixerador, xunto ao peche, está quente.	Non é un problema. Evita a formación de condensación.	Non hai que solucionalo.
A temperatura no compartimento é demasiado baixa.	<ul style="list-style-type: none"> • A temperatura seleccionada é demasiado baixa. • Fallo do sensor de temperatura do refrixerador. 	<ul style="list-style-type: none"> • Se non hai ningún alimento conxelado no compartimento, selecciona unha temperatura máis alta. • Se se conxelou algún alimento ou todos no compartimento, contacta cun servizo técnico autorizado.
Un ou máis indicadores do panel de control pestanexa continuamente.	Consulta "Pantalla" na sección de funcionamento.	Contacta cun centro de servizo técnico autorizado.

Ruídos normais

É normal que o sistema de refrixeración faga algún ruído, como gorgolexos e asubíos.

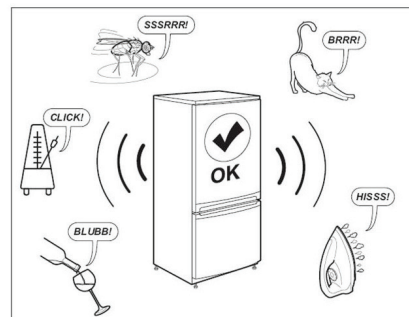

Antes de contactar co servizo posvenda:

Reinicia o aparello para ver se se solucionou o fallo. Se persiste, volve apagar o aparello e repite a operación pasada unha hora.

Se o aparello segue sen funcionar ben despois de efectuar as comprobacións que se mencionan na guía de solución de problemas e de volver acendelo, contacta co servizo posvenda e explica claramente o problema especificando os seguintes datos:

- a natureza do problema;
- a data de compra;
- o modelo e o número de serie do aparello.

- i O número de artigo e o número de serie atópanse na placa de características do lateral interior esquerdo do aparello.

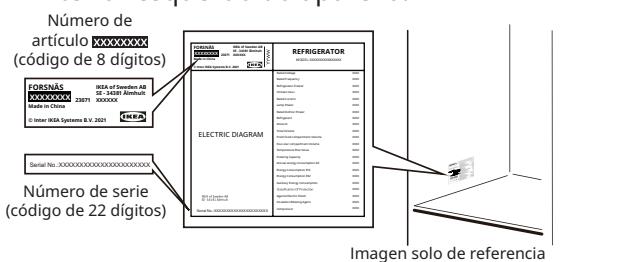
**Datos técnicos**

Categoría de produto	
Tipo de produto	Frigorífico
Tipo de instalación	Integrable
Dimensións do produto	
Alto	1785 mm
Ancho	540 mm
Fondo	550 mm
Volume neto	
Frigorífico	310,0 l
Sistema de desconxelación	
Frigorífico	Manual
Outras especificacións	
Consumo de enerxía	91 kWh/ano
Nivel de ruído	35 dB (A), clase B
Clase enerxética	D
Tensión nominal	220-240 V~
Frecuencia nominal	50 Hz
Fonte de iluminación de clase de eficiencia enerxética	F

Nota: Podes acceder á información sobre o produto na base de datos de produtos, escaneando o código QR na etiqueta EPREL.

Cuestións ambientais

1. Materiais de embalaxe

Materiais reciclables e marcados co símbolo . Elimina os materiais de embalaxe en contedores establecidos para a súa reciclaxe.

Mantén os materiais de embalaxe (bolsas de plástico, pezas de polistireno, etc.) fóra do alcance dos nenos durante e despois de instalar o aparello, posto que son unha fonte potencial de perigo para eles.

2. Retirada/eliminación

Este aparello fabricouse con material reciclable. O aparello leva a marca CE de conformidade coa Directiva europea 2002/96/CE sobre residuos de aparellos eléctricos e electrónicos (RAEE). A eliminación correcta deste aparello axuda a previr posibles consecuencias negativas no medio e a saúde das persoas.



O símbolo  no aparello, ou a documentación que o acompaña, indica que este aparello non se debe tratar como residuo doméstico, senón que debe ser levado a un centro especial de recollida de material eléctrico ou electrónico para a súa reciclaxe. Cando desbotes o aparello, déixao inutilizable cortando o cable de alimentación e quitando as portas e bandexas, de xeito que os nenos non poidan preparar facilmente polo seu interior e quedar atrapados.

Desbota o aparello conforme á normativa local relativa á eliminación de residuos, levándoo a un centro de recollida especial; non deixes o aparello sen atención incluso durante uns poucos días, posto que é unha fonte de perigo potencial para os nenos. Para máis información sobre o tratamento, recuperación e reciclaxe deste produto, contacta coa oficina local competente, o servizo de recollida de residuos domésticos ou o establecemento no que o mercaches.

Declaración de conformidade

- Este aparello deseñouse para a conservación de alimentos e fabricouse de conformidade coa normativa (CE) n.º 1935/2004.



- Este aparello deseñouse, fabricouse e comercializouse consonte:
 - os obxectivos de seguridade da Directiva 2014/35/UE de "Baixa tensión" (que substitúe a 2006/95/CE e as súas emendas posteriores);
 - os requisitos de protección da Directiva 2014/30/EU "CEM".
- Este aparello deseñouse, fabricouse e comercializouse consonte:
 - Normativas de compatibilidade electromagnética 2016
 - Normativas de equipos eléctricos (seguridade) 2016



GARANTÍA IKEA

Que período de validez ten a garantía de IKEA?

Esta garantía é válida durante cinco (5) anos a partir da data orixinal de compra do aparello IKEA, a non ser que o aparello teña a denominación LAGAN; nese caso, aplícase unha garantía de dous (2) anos. Como xustificante da compra, necesitarás a factura ou recibo de compra orixinal. Se se realizan reparacións no período de garantía, non se ampliará o período de garantía do aparello.

Que aparellos non están cubertos pola garantía de cinco (5) anos de IKEA?

A gama de electrodomésticos denominada LAGAN e todos os electrodomésticos mercados en IKEA antes do 1 de agosto de 2007.

Quen levará a cabo o servizo?

O provedor de servizos de IKEA facilitará o mantemento a través das súas propias actividades de servizo ou rede de socios de servizo autorizados.

Que cobre esta garantía?

A garantía cobre defectos do aparello posiblemente causados por defectos de fabricación ou de materiais a partir da data de compra en IKEA. Esta garantía só se aplica ao uso doméstico. As excepcións especifícanse no título "Que non cobre esta garantía?". Dentro do período de garantía, os custos para remediar o fallo, por exemplo, reparacións, pezas, man de obra e desprazamentos quedarán cubertos sempre que o aparello sexa accesible para a súa reparación sen gastos especiais. Nestas condicións, aplícanse as directrices da UE (N.º 99/44/CE) e as correspondentes normativas locais. As pezas substituídas pasarán a ser propiedade de IKEA.

Que fará IKEA para solucionar o problema?

O provedor de servizos designado por IKEA examinará o produto e decidirá, segundo o seu criterio, se está cuberto pola garantía. Se o cobre a garantía, o provedor de servizos de IKEA ou o seu socio de servizo autorizado a través das súas propias actividades de servizo, segundo o seu criterio, reparará ou substituirá o produto defectuoso polo mesmo produto ou un similar.

Que non cobre esta garantía?

- O deterioro ou desgaste normal.
- Danos deliberados ou causados por negligencia; danos causados polo incumprimento das instrucións de funcionamento, instalación incorrecta ou conexión a unha tensión incorrecta; danos causados por reaccións químicas ou electroquímicas, óxido, corrosión ou danos causados pola auga, entre outros, danos causados por un exceso de cal na auga; e danos provocados por condicións ambientais anormais.
- Pezas consumibles, incluídas as baterías e as lámpadas.
- Pezas non funcionais e decorativas, que non afecten o uso normal do aparello, incluída calquera posible rascadura e as diferenzas de cor.
- Danos accidentais provocados por substancias ou obxectos estraños, pola limpeza ou polo desbloqueo dos filtros, os sistemas de baleirado ou os receptáculos de xabón.
- Danos provocados nas seguintes pezas: vidro cerámico, accesorios, cestos para a louza e os cubertos, tubaxes de enchedura ou baleirado, xuntas, lámpadas ou as súas cubertas, pantallas, mandos, revestimentos e partes dos revestimentos protectores. Salvo que se demostre que tales danos fosen provocados por fallos de fabricación.
- Casos onde non se atoparon fallos durante a visita dun técnico.
- Reparacións non realizadas polos nosos provedores de servizos ou un servizo autorizado por IKEA, ou cando se utilicen pezas non orixinais.
- Reparacións provocadas por unha instalación defectuosa ou que non cumpra as especificacións de instalación.
- Uso do aparello nun ámbito non doméstico, por exemplo, nun uso profesional.
- Danos de transporte. Se un cliente transporta o produto á súa casa ou a outro enderezo, IKEA non se responsabiliza dos danos que poida sufrir no traxecto. Con todo, se IKEA entrega o produto no enderezo indicado polo cliente, os danos no produto producidos con motivo do transporte serán cubertos por IKEA.

- Custo da instalación inicial do aparello IKEA. Non obstante, se un provedor de servizos de IKEA ou servizo autorizado repara ou substitúe o aparello consonte esta garantía, o provedor de servizos ou servizo autorizado volverán instalar o aparello arranxado ou novo, se é preciso. Estas restricións non se aplican ao traballo realizado sen fallos por un especialista cualificado que utilice as nosas pezas orixinais para adaptar o electrodoméstico ás especificacións técnicas de seguridade doutro país da UE.

Como se aplica a lei nacional?

A garantía IKEA concédeche dereitos legais específicos, que cobren ou exceden todas as normativas legais locais. Con todo, estas condicións non limitan de ningún xeito os dereitos dos consumidores descritos na lexislación local.

Área de validez

Para os aparellos comprados nun país da UE e que son levados a outro país da UE, proporcionaranse os servizos de acordo coas condicións da garantía normais no novo país. Só existe a obriga de realizar servizos no marco da garantía se o aparello cumpre e está instalado de acordo co seguinte:

- as especificacións técnicas do país no que se realiza a reclamación;
- as instrucións de montaxe e a información de seguridade do Manual de usuario.

SERVIZO POSVENDA específico para electrodomésticos IKEA

Non dubides en contactar co provedor de servizo posvenda designado por IKEA para:

- facer unha reclamación consonte esta garantía;
- solicitar aclaracións sobre a instalación do aparello de IKEA nos mobles de cociña específicos de IKEA;
- solicitar aclaracións sobre as funcións dos aparellos IKEA.

Para garantir que lle proporcionemos a mellor asistencia posible, le atentamente as Instrucións de montaxe ou o Manual de instrucións antes de contactar connosco.

Como contactar connosco se precisas o noso servizo?



Os números de teléfono dos provedores de servizos posvenda designados por IKEA atópanse ao final deste manual.

- ① **Para ofrecerche un servizo máis rápido, recomendámosche que utilices os números de teléfono específicos que se atopan ao final deste manual. Consulta sempre os números que figuran no manual de usuario do dispositivo en particular para o que necesitas axuda. Lembra fornecer o número de artigo de 8 díxitos e o número de serie de 22 díxitos que se indican na placa de características do aparello.**
- ① **GARDA A FACTURA OU O RECIBO DE COMPRA!**
É a proba da compra e é necesaria para facer uso da garantía. O recibo tamén inclúe o nome e o número do produto (8 díxitos) de IKEA, para cada un dos electrodomésticos que compres.

Necesitas máis axuda?

Para outras cuestións non relacionadas co Centro de servizo autorizado sobre os teus aparellos, diríxete á central telefónica da tenda IKEA máis próxima. Recomendámosche que leas atentamente a documentación do aparello antes de contactar connosco.

Información sobre as pezas de reposto

- Os termóstatos, sensores de temperatura, placas de circuíto impreso e fontes de luz de reposto deberán estar a disposición dos reparadores profesionais durante un período mínimo de sete anos tras a comercialización da última unidade do modelo.
- Os tiradores das portas, as bisagras das portas, as bandexas e as cestas de reposto deberán estar a disposición dos reparadores profesionais e dos usuarios finais durante un período mínimo de sete anos, e as xuntas das portas han de estar dispoñibles durante un período mínimo de 10 anos tras a comercialización da última unidade do modelo.

Atoparás as pezas de reposto en:

www.ikea.com

Pais o Idiomas	Teléfono	Tarifas	Horarios
Castellano	91 1875537	Tarifa de llamadas nacionales	De 8 a 20 en días laborables
Euskara	91 1875537	Tarifa de llamadas nacionales	De 8 a 20 en días laborables
Català	91 1875537	Tarifa de llamadas nacionales	De 8 a 20 en días laborables
Galego	91 1875537	Tarifa de llamadas nacionales	De 8 a 20 en días laborables

