

TVÄTTAD

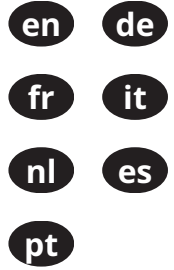

Design and Quality
IKEA of Sweden



ENGLISH

Please refer to the last page of this manual for the full list of IKEA appointed After Sales Service Provider and relative national phone numbers.



DEUTSCH

Auf der letzten Seite dieser Broschüre finden Sie eine vollständige Liste der offiziellen IKEA After-Sales-Dienstleister mit den jeweiligen nationalen Telefonnummern.



FRANÇAIS

Vous trouverez la liste complète des centres de service après-vente choisis par IKEA et leurs numéros de téléphone respectifs à la fin de cette notice.



ITALIANO

Consultare l'elenco completo dei Centri di Assistenza nominati da IKEA e dei relativi numeri di telefono nell'ultima pagina del presente manuale.



NEDERLANDS

Op de laatste pagina van deze handleiding vindt u de volledige lijst van door IKEA erkende servicebedrijven voor aftersales met de bijbehorende nationale telefoonnummers.



ESPAÑOL

Consulte la última página de este manual, donde encontrará una lista completa de los proveedores de servicio técnico posventa autorizados por IKEA y los números de teléfono correspondientes.



PORTUGUÊS

Consulte a lista completa de Fornecedores de Serviços Pós-venda nomeados pela IKEA e os respectivos números de telefone nacionais na última página deste manual.

ENGLISH	5
DEUTSCH	49
FRANÇAIS	100
ITALIANO	153
NEDERLANDS	200
ESPAÑOL	248
PORTUGUÊS	295

Contents

Safety information	5	Daily use - Washing & Drying	30
Safety instructions	8	Daily use - Drying only	31
Product description	10	Fluff in the fabrics	32
Technical Data	11	Hints and tips	32
Inspection check list	12	Care and cleaning	35
First use	13	Troubleshooting	39
Control panel	14	Consumption values	43
Programmes	19	Environmental concerns	45
Settings	24	IKEA guarantee	46
Daily use	25		

Subject to change without notice.

 **Safety information**

Before the installation and use of the appliance, carefully read the supplied instructions. The manufacturer is not responsible for any injuries or damage that are the result of incorrect installation or usage. Always keep the instructions in a safe and accessible location for future reference.

Children and vulnerable people safety

 **Warning!**
Risk of suffocation, injury or permanent disability.

- This appliance can be used by children aged from 8 years and above and persons with reduced physical, sensory or mental capabilities or lack of experience and knowledge if they have been given supervision or instruction concerning the use of the appliance in a safe way and understand the hazards involved.
- Children between 3 and 8 years of age and persons with very extensive and complex disabilities shall be kept away from the appliance unless continuously supervised.
- Children of less than 3 years of age should be kept away from the appliance unless continuously supervised.

- Children should be supervised to ensure that they do not play with the appliance.
- Keep all packaging away from children and dispose of it appropriately.
- Keep detergents away from children.
- Keep children and pets away from the appliance when the door is open.
- If the appliance has a child safety device, it should be activated.
- Children shall not carry out cleaning and user maintenance of the appliance without supervision.

General Safety

- Do not change the specification of this appliance.
- This appliance is intended to be used in household and similar applications such as:
 - staff kitchen areas in shops, offices and other working environments;
 - by clients in hotels, motels, bed & breakfast and other residential type environments;
 - areas for communal use in blocks of flats or in launderettes.
- Do not install the appliance behind a lockable door, a sliding door or a door with a hinge on the opposite side, that would prevent the appliance door from being fully open.
- Connect the mains plug to the mains socket only at the end of the installation process. Make sure that the mains plug is accessible after installation.
- The ventilation opening in the base must not be covered by a carpet, mat, or any floor covering.
- **WARNING:** The appliance must not be supplied through an external switching device, such as a timer, or connected to a circuit that is regularly switched on and off by a utility.

- Ensure good air ventilation in the room where the appliance is installed to avoid the backflow of unwanted gases into the room from appliances burning gas or other fuels, including open fires.
- Exhaust air must not be discharged into a flue which is used for exhausting fumes from any appliances burning gas or other fuels.
- The operating water pressure at the water entry point from the outlet connection must be between 0.5 bar (0.05 MPa) and 10 bar (1.0 MPa).
- The appliance maximum load is 8 kg. Do not exceed the maximum load of each programme (refer to the "Programmes" chapter).
- The appliance must be connected to the water mains using the new supplied hose sets, or other new hose sets supplied by the Authorised Service Centre.
- Old hose sets must not be reused.
- If the mains power supply cable is damaged, it must be replaced by the manufacturer, its Authorised Service Centre or similarly qualified persons to avoid an electrical hazard.
- Wipe away lint or packaging debris that has accumulated around the appliance.
- Items that have been soiled with substances such as vegetable or mineral oil, acetone, alcohol, petrol, kerosene, spot removers, turpentine, waxes and wax removers should be washed separately with an extra amount of detergent before being dried in the washer dryer.
- Do not use the appliance if items have been soiled with industrial chemicals.
- Do not dry unwashed items in the wash dryer.
- Items such as foam rubber (latex foam), shower caps, waterproof textiles, and rubber backed articles and clothes,

or pillows fitted with foam rubber pads should not be dried in the washer dryer.

- Fabric softeners, or similar products, should only be used as specified by the product manufacturer's instructions.
- Remove all objects from items that could be a source of fire ignition such as lighters or matches.
- **WARNING:** Never stop the washer dryer before the end of the drying cycle unless all items are quickly removed and separated so that residual heat can dissipate.
- The final part of the washer dryer cycle takes place without heat (cool down cycle) to ensure that items reach a temperature that will not cause damage to them.
- Do not use high pressure water sprays and/or steam to clean the appliance.
- Clean the appliance with a moist cloth. Use only neutral detergents. Do not use abrasive products, abrasive cleaning pads, solvents or metal objects.
- Before any maintenance operation, deactivate the appliance and disconnect the mains plug from the socket.

Safety instructions

Installation



The installation must comply with relevant national regulations.

- Follow the installation instructions supplied with the appliance.
- Do not use the appliance before installing it in the built-in structure due to safety manner.
- Do not install or use the appliance where the temperature can be less than 0°C or where it is exposed to the weather.
- Always keep the appliance vertical when it is being moved.
- Make sure that there is air circulation between the appliance and the floor.
- Remove all the packaging and the transit bolts.
- The floor area on which the appliance is to be installed must be flat, stable, heat resistant and clean.
- Keep the transit bolts in a safe place. If the appliance is to be moved in the future they must be reattached to lock the drum to prevent an internal damage.
- Always take care when moving the appliance as it is heavy. Always use safety gloves and enclosed footwear.
- Do not install or use a damaged appliance.
- Do not install the appliance where the appliance door cannot be fully opened.
- Adjust the feet to have the necessary space between the appliance and the flooring.

- When the appliance is in its permanent position, check if it is levelled correctly with the aid of a spirit level. If it is not, adjust the feet accordingly.

Electrical Connection

 **Warning!** Risk of fire and electric shock.

- The appliance must be earthed.
- Always use a correctly installed shockproof socket.
- Do not use multi-plug adapters and extension cables.
- Do not pull the mains cable to disconnect the appliance. Always pull the mains plug.
- Do not touch the mains cable or the mains plug with wet hands.

Water Connection

- The inlet water shall not exceed 25 °C.
- Do not cause damage to the water hoses.
- Before connection to new pipes, pipes not used for a long time, where repair work has been carried out or new devices fitted (water meters, etc.), let the water flow until it is clean and clear.
- Ensure that there are no visible water leaks during and after the first use of the appliance.
- Do not use an extension hose if the inlet hose is too short. Contact the Authorised Service Centre for the replacement of the inlet hose.
- When unpacking the appliance, it is possible to see water flowing from the drain hose. This is due to the testing of the appliance with the use of water in the factory.
- You can extend the drain hose to maximum 400 cm. Contact the Authorised Service Centre for the other drain hose and the extension.
- Make sure that there is access to the tap after the installation.

Use

 **Warning!** Risk of injury, electric shock, fire, burns or damage to the appliance.

- Do not put flammable products or items that are wet with flammable products in, near or on the appliance.
- Do not touch the glass door while a programme operates. The glass can get hot.
- Do not dry damaged (torn, frayed) items that contain padding or fillings.
- If laundry has been washed with a stain remover, carry out an additional rinse cycle before starting a drying cycle.
- Make sure that all metal objects are removed from the laundry.
- Dry only fabrics that are suitable to dry in the appliance. Follow the cleaning instruction on the item label.
- Do not sit or stand on the open door of the appliance.
- Do not dry dripping wet clothes in the appliance.
- Do not let hot items to touch the plastic parts of the appliance.
- Remove a detergent ball (if used) before starting a drying programme.
- Do not use a detergent ball if setting a non-stop programme.

Service

- To repair the appliance contact the Authorised Service Centre. Use original spare parts only.
- Please note that self-repair or non-professional repair can have safety consequences and might void the guarantee.
- The following spare parts will be available for 10 years after the model has been discontinued: motor and motor brushes, transmission between motor and drum, pumps, shock absorbers and springs, washing drum, drum spider and related ball bearings, heaters and heating elements, including heat pumps, piping and related equipment including hoses,

valves, filters and aquastops, printed circuit boards, electronic displays, pressure switches, thermostats and sensors, software and firmware including reset software, door, door hinge and seals, other seals, door locking assembly, plastic peripherals such as detergent dispensers. Please note that some of these spare parts are only available to professional repairers, and that not all spare parts are relevant for all models.

- Concerning the lamp(s) inside this product and spare part lamps sold separately: These lamps are intended to withstand extreme physical conditions in household appliances, such as temperature, vibration, humidity, or are intended to signal information about the

operational status of the appliance. They are not intended to be used in other applications and are not suitable for household room illumination.

Disposal

- Disconnect the appliance from the mains electrical and water supplies.
- Cut off the mains electrical cable close to the appliance and dispose of it.
- Remove the door catch to prevent children or pets from becoming trapped in the drum.
- Dispose of the appliance in accordance with local requirements for the disposal of Waste Electrical and Electronic Equipment (WEEE).

Product description

Appliance overview

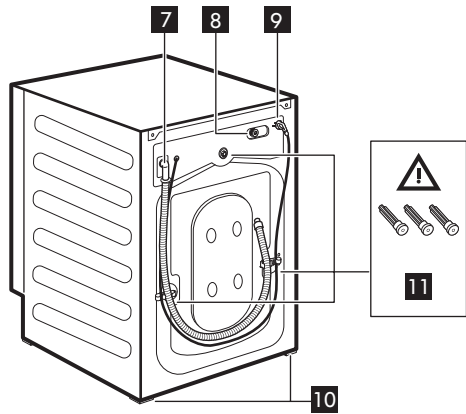
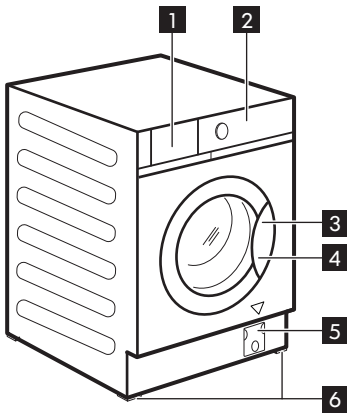

- 1** Detergent dispenser drawer
- 2** Control panel
- 3** Door handle
- 4** Rating plate
- 5** Drain pump filter

- 6** Front feet for levelling the appliance
- 7** Drain hose
- 8** Inlet hose connection
- 9** Mains cable
- 10** Back feet for levelling the appliance

11 Transit bolts

Warning! Before using the appliance, make sure that transit bolts **11** are removed.

Rating plate position **4**

The data in the following drawing are indicative only. Please check the rating plate of your appliance.

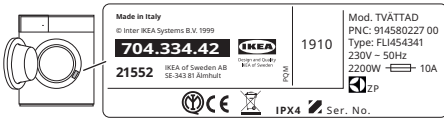

Technical Data

Dimension	Width/ Height/ Total depth	59.6 cm /81.9 cm /55.3 cm
Electrical connection	Voltage Overall power Fuse Frequency	230 V 2000 W 10 A 50 Hz
Level of protection against ingress of solid particles and moisture ensured by the protective cover, except where the low voltage equipment has no protection against moisture		IPX4
Water supply ¹⁾		Cold water
Water supply pressure	Minimum Maximum	0.5 bar (0.05 MPa) 10 bar (1.0 MPa)
Maximum wash load	Cotton	8 kg
Maximum dry load	Cotton	4 kg
	Synthetics	3 kg
Spin Speed	Maximum spin speed	

1) Connect the water inlet hose to a water tap with a 3/4" thread.

Electrical connection

At the end of installation you can connect the mains plug to the mains socket.

Check that your domestic electrical installation can take the maximum load required, also taking into account any other appliances in use.

The rating plate and the 'Technical Data' chapter indicate the necessary electrical ratings. Make sure that they are compatible with the mains power supply.

Connect the appliance to an earthed socket.

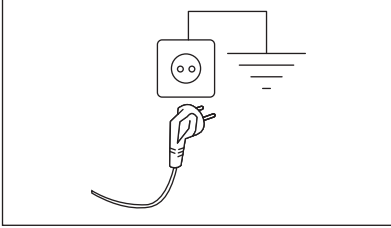

The power supply cable must be easily accessible after installing the appliance.

For any electrical work required to install this appliance, contact our Authorised Service Centre.

The manufacturer does not accept any responsibility for damage or injury through failure to comply with the above safety precaution.









Inspection check list

⚠ Warning! Refer to Safety chapters.

Please follow the inspection check list before using your appliance.

Topics	If the answer is YES <input checked="" type="checkbox"/> , no action is needed	If the answer is NO, please
The appliance is built in the furniture following the assembly instructions. It is NOT positioned free-standings.	<input type="checkbox"/>	Install it in the furniture as required. Refer to assembly instruction.
Open and close the detergent dispenser drawer: no collision with furniture.	<input type="checkbox"/>	Refer to 'Filling the detergent and additives' section.
Drain hose correctly connected to the drainage.	<input type="checkbox"/>	Refer to hoses connection description in the assembly instruction.
No water leakage around the hose connections.	<input type="checkbox"/>	Refer to water connection warning in the assembly instruction.
The appliance is connected to an earthed socket.	<input type="checkbox"/>	Refer to 'Electrical connection' section.
The appliance is stable and levelled properly.	<input type="checkbox"/>	Refer to 'Installation' section.
Hoses and mains cable are not kinked.	<input type="checkbox"/>	Refer to 'Electrical connection' and 'Water connection' section.
There is no carpet under the appliance.	<input type="checkbox"/>	Remove the carpet.

i Please write down the product model name, article number and serial number here below and attach your receipt to this page.

Model (Mod.): Article number (Art.No.): Serial number (Ser.No.):	<table border="1"> <tr> <td colspan="2">Art. No.</td> <td>Mod.</td> </tr> <tr> <td rowspan="2">  </td> <td> Made in Italy © Inter IKEA Systems B.V. 1999 704.334.42 </td> <td rowspan="2"> Mod. TVÄTTAD PNC: 914580227 00 Type: FL1454341 230V - 50Hz 2200W ⇄ 10A 2P </td> </tr> <tr> <td> 21552 <small>IKEA of Sweden JAB SE-343 81 Almhult</small> </td> <td> 1910 </td> </tr> <tr> <td colspan="2">   </td> <td> Ser. No. </td> </tr> </table>	Art. No.		Mod.		Made in Italy © Inter IKEA Systems B.V. 1999 704.334.42	Mod. TVÄTTAD PNC: 914580227 00 Type: FL1454341 230V - 50Hz 2200W ⇄ 10A 2P	21552 <small>IKEA of Sweden JAB SE-343 81 Almhult</small>	1910	 		Ser. No.
Art. No.		Mod.										
	Made in Italy © Inter IKEA Systems B.V. 1999 704.334.42	Mod. TVÄTTAD PNC: 914580227 00 Type: FL1454341 230V - 50Hz 2200W ⇄ 10A 2P										
	21552 <small>IKEA of Sweden JAB SE-343 81 Almhult</small>		1910									
 		Ser. No.										

First use

i During installation or before first use you may observe some water in the appliance. This is a residual water left in the appliance after a full functional test in the factory to ensure the appliance is delivered to customers in perfect working order and is no cause for concern.

1. Make sure that the electrical power is available and the water tap is open.

2. Pour 2 litres of water into the detergent compartment marked by . This action activates the drain system.

3. Pour a small quantity of detergent into the compartment marked by .

4. Set and start a programme for cotton at the highest temperature without any laundry in the drum.

This removes all possible dirt from the drum and the tub.





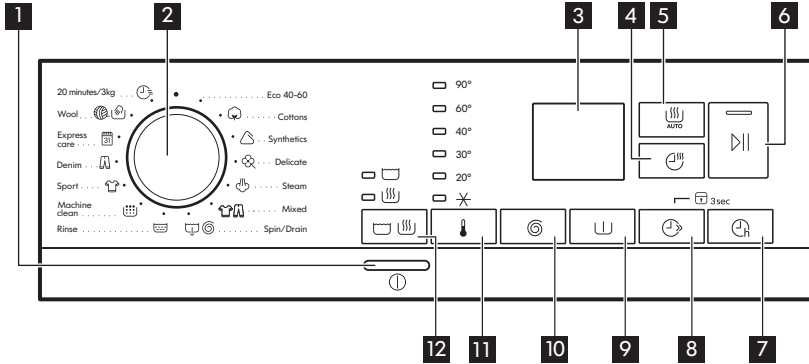





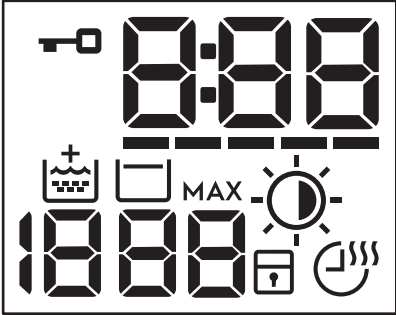



Control panel











Control panel description























i The options/functions are not available with all washing programmes. Check the compatibility between options/functions and washing programmes in the "Programme Chart". An option/function can exclude another one, in this case the appliance doesn't allow you to set incompatible options/functions.

<p>1</p>	<p>ⓘ On/Off button</p>	<p>Press this button for a few seconds to activate or deactivate the appliance. Two different tunes sound while switching the appliance on or off. As the Stand-by function automatically deactivates the appliance after several minutes to reduce the energy consumption, press this button to activate the appliance again. For more details, refer to 'Stand-by function' paragraph in 'Daily Use' chapter.</p>
<p>2</p>	<p>Programme knob</p>	<p>Turn the selector knob to select the desired programme.</p>

<p style="text-align: center;">3</p>	<p>Display</p>	
		<ul style="list-style-type: none"> •  Door locked indicator: <ul style="list-style-type: none"> - Indicator on: the door cannot be opened. The appliance is working or has stopped with water left in the tub. - Indicator off: the door can be opened. The programme is finished or the water has been emptied out. •  The digital indicator can show: reset position (— — —); programme duration (e. g. 2:40 washing and/or drying cycle); delay time (e. g. 2h); cycle end (); warning code (e.g. E20); error indicator (— — —). •  FlexTime indicator. •  Extra Rinse indicator. •  Spin speed indicator. <ul style="list-style-type: none"> - - - No Spin indicator. Spin phase is off. •  Rinse Hold indicator. • MAX After the AutoAdjust System detection, it flashes when the laundry load exceeds the maximum declared load of the selected programme. Refer to "The AutoAdjust System load detection " paragraph. •  Auto Dry indicator:  Iron dry,  Cupboard dry,  Extra dry. •  Child safety lock indicator. •  Time Dry and Non-Stop programme indicator.

<p>4</p>	 <p>Time Dry touch button</p>	<p>Touch this button to set the time that suits the fabrics you have to dry (refer to "Timed drying" table). The display shows the set value. Each time you touch this button the time value increases by 5 minutes.</p> <p> You cannot set all time values for different types of fabrics.</p>
<p>5</p>	 <p>Auto Dry touch button</p>	<p>Touch this button to set one the automatic dryness levels proposed by the appliance. On the display the relevant dryness indicator goes on:</p> <ul style="list-style-type: none"> •  Iron dry: laundry to be ironed. •  Cupboard dry: laundry to be put in store. •  Extra dry: laundry to be fully dried. <p> You can not set all automatic levels for each type of fabrics.</p>
<p>6</p>	 <p>Start/Pause touch button</p>	<p>This button allows you to start or to pause the selected washing programme.</p>
<p>7</p>	 <p>Delay Start touch button</p>	<p>With this option you can delay the start of a programme to a more convenient time. Touch the button repeatedly to set the required delay. The time increases in steps of 1 hour up to 20 hours.</p>
<p>8</p>	 <p>FlexTime touch button</p>	<p>This option reduces the programme duration depending on the load size and the degree of soiling. When you set a washing programme, the display shows the default duration and the dashes -----.</p> <p>Tap on this button to reduce the programme duration according to your needs. The display shows the new programme duration and a number of dashes will decrease accordingly:</p> <ul style="list-style-type: none"> ----- suitable for a full load of normally soiled garments. ---- a quick cycle for a full load of lightly soiled garments. --- very quick cycle for a smaller lightly soiled load (max. half load recommended). - the shortest cycle to freshen up a small amount of laundry.

	<p>FlexTime touch button & Steam programme</p>	<p>When setting a steam programme, this button allows to chose three steam levels and the programme duration is reduced accordingly:</p> <ul style="list-style-type: none"> •  : maximum. •  : medium. •  : minimum.
	<p>Permanent Child Lock option  3s</p>	<p>Hold pressed the button  for 3 seconds to set the Child Lock option  3s. This option prevents children from playing with the control panel: all controls are disabled. To deactivate this option, hold this button pressed for 3 seconds.</p>
<p></p>	<p> Prewash touch button</p>	<p>This option adds a pre-wash phase at 30 °C before the washing phase. This option is recommended for heavily soiled laundry, especially if containing sand, dust, mud and other solid particles.</p>
	<p>Permanent Extra Rinse </p>	<p>With this option you can permanently have an extra rinse when you set a new programme. To activate/deactivate this option, hold the button  pressed for 3 seconds until the indicator  comes on/goes off on the display. When it is activated, the appliance will default to this option after you switch it off or change/reset the programme.  This option increases the programme duration.</p>

<p>10</p>	<p>⊙ Spin and additional options touch button</p>	<p>When you set a programme, the appliance automatically sets the maximum spin speed allowed, except for programme Denim. With this option you can decrease the default spin speed. Touch repeatedly this button to:</p> <ul style="list-style-type: none"> • Decrease the spin speed. The display shows only the spin speeds available for the set programme. • Additional spin options No Spin – – –. Set this option to deactivate all spin phases. The appliance performs the only draining phase of the selected washing programme. Set this option for very delicate fabrics. The rinses phase uses more water for some washing programmes • Activate the Rinse Hold <input type="checkbox"/> option. The final spin is not performed. The water of the last rinse is not drained out to prevent the fabrics from creasing. The washing programme ends with water in the drum. The indicator <input type="checkbox"/> is on display. The door stays locked and the drum turns regularly to reduce creasing. You must drain the water to unlock the door. If you touch the button , the appliance performs the spinning phase and drains the water. <p> The appliance empties the water out automatically after 18 hours approximately.</p>
<p>11</p>	<p>🌡️ Temperature touch button</p>	<p>When you select a washing programme, the appliance automatically proposes a default temperature. With this option you can change the temperature. The indicator of the set temperature comes on. The indicator  = cold water.</p>
<p>12</p>	<p>  Mode touch button</p>	<p>Thanks to this button, a cycle can perform:</p> <ul style="list-style-type: none"> • Only washing:  indicator is on (default mode). • Washing and drying:  and  indicators are on. • Only drying:  indicator is on.



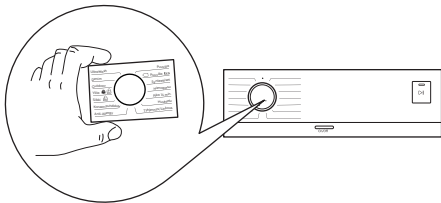

Multilingual badges

























Adhesive badges in different languages are supplied with the appliance. The desired badge can be glued around the programme knob.

Programmes









Programme Chart

Programme Default temper- ature Temperature range	Reference spin speed Spin speed range (rpm)	Max. load	Programme description (Type of load and level of soiling)
Eco 40-60 (Wash only mode) 40 °C ¹⁾	1600 rpm 1600 rpm - 400 rpm	8 kg	White cotton and fast-coloured cotton. Normal- ly soiled items.
Eco 40-60 + Cupboard dry level (Wash & Dry mode) 40 °C ²⁾ 60 °C - 30 °C	1600 rpm 1600 rpm - 400 rpm	4 kg	
Eco 40-60 + Cupboard dry level (Dry only mode)	-	4 kg	White cotton and fast-coloured cotton.
 Cottons 40 °C 90 °C - Cold	1600 rpm (1600 - 400)	8 kg	White cotton and coloured cotton. Normal and heavy soil.
 Synthetics 40 °C 60 °C - Cold	1200 rpm (1200 - 400)	3 kg	Synthetic items or mixed fabric items. Normally soiled items.
 Delicate 30 °C 40 °C - Cold	1200 rpm (1200 - 400)	2 kg	Delicate fabrics such as acrylics, viscose and mixed fabrics requiring gentler washing. Nor- mally and lightly soiled items.
 Steam	-	1 kg	Steam programme for cotton and synthetic items. This cycle removes odours from the laun- dry ³⁾ .

Programme Default temper- ature Temperature range	Reference spin speed Spin speed range (rpm)	Max. load	Programme description (Type of load and level of soiling)
 Mixed 30 °C 40 °C - Cold	1200 rpm (1200 - 400)	3 kg	Synthetic and mixed fabrics. Normally soiled items.
 Spin/Drain	1600 rpm (1600 - 400)	8 kg	All fabrics, except woollens and delicate fabrics. To spin the laundry and to drain the water in the drum.
 Rinse	1600 rpm (1600 - 400)	8 kg	All fabrics, except woollens and very delicate fabrics. Programme for rinsing and spinning the laundry. The default spin speed is the one used for cotton programmes. Reduce the spin speed according to the type of laundry. If necessary, set the Extra Rinse option to add rinses. With a low spin speed, the appliance performs delicate rinses and a short spin.
 Machine Clean 60 °C	1200 rpm (1200 - 400)	-	Maintenance cycle with hot water to clean and freshen the drum and to remove residue that may cause odour. For the best result use this cycle once a month. Before running this cycle, remove all items from the drum. In the WASH compartment of the detergent dispenser drawer, turn the flap in upward position. Pour a cup of chlorine bleach or a washing machine cleaner in the washing phase compartment. DO NOT use both together.  After the drum cleaning, run a further rinse cycle with empty drum and no detergent to remove any residue of bleach.
 Sport 30 °C 40 °C - Cold	1200 rpm (1200 - 400)	3 kg	Synthetic sport items. This programme is designed to gently wash modern outdoor sportswear and is also suitable for gym, cycling or jogging clothes or similar.
 Denim 30 °C 40 °C - Cold	800 rpm (1200 - 400)	3 kg	Special programme for Denim clothing with delicate washing phase to minimize colour fading and marks. For better care a reduced load size is recommended.

Pro-gramme			--- No spin					
	■		■				■	
	■	■	■		■		■	
	■		■				■	■
	■	■	■	■	■		■	
	■	■	■		■		■	■
	■	■	■	■	■		■	
	■	■	■				■	■
	■		■				■	

Suitable detergents for each programme



Programme	Universal powder ¹⁾	Liquid Univer-sal	Liquid for coloures	Delicates woollens	Special
Eco 40-60	▲	▲	▲	--	--
	▲	▲	▲	--	--
	▲	▲	▲	--	--
	--	--	--	▲	▲
	--	▲	▲	--	--
	--	▲	▲	--	▲
	--	--	▲	▲	▲
	--	▲	▲	--	--
	--	--	--	▲	▲
	--	▲	▲	--	--

1) At temperature higher than 60 °C the use of powder detergent is recommended.

▲ = Recommended

-- = Not recommended

Automatic drying

Dryness Level	Type of fabric	Load
 Extra Dry For towelling materials	Cottons and Linen (bathrobes, bath towels, etc)	up to 4 kg
	Denim garments	up to 3 kg
 Cupboard Dry For items to be stored	Cottons and Linen (bathrobes, bath towels, etc)	up to 4 kg
	Synthetics and mixed fabrics (jumpers, blouses, underwear, household and bed linen)	up to 3 kg
	Delicate fabrics (acrylics, viscose and delicate mixed fabrics)	up to 2 kg
	Wool items (woollen jumpers)	up to 1 kg
	Denim garments	up to 3 kg
 Iron Dry Suitable for ironing	Cottons and Linen (sheets, tablecloths, shirts, etc)	up to 4 kg

Timed drying

Dryness Level	Type of fabric	Load (kg)	Spin speed (rpm)	Suggested duration (mins)
Extra Dry For towelling materials	Cottons and Linen (bathrobes, bath towels, etc)	4	1600	170 - 190
		2	1600	110 - 120
		1	1600	65 - 75
	Denim garments	3	1200	165 - 175
		1	1200	75 - 85
Cupboard Dry For items to be stored	Cottons and Linen (bathrobes, bath towels, etc)	4	1600	160 - 180
		2	1600	100 - 110



Dryness Level	Type of fabric	Load (kg)	Spin speed (rpm)	Suggested duration (mins)
		1	1600	55 - 65
	Synthetics and mixed fabrics (jumpers, blouses, underwear, household and bed linen)	3	1200	135 - 150
		1	1200	45 - 55
	Delicates (acrylics, viscose and delicate mixed fabrics)	2	1200	155 - 165
		1	1200	95 - 105
	Wool (woollen jumpers)	1	1200	80 - 100
	Denim garments	3	1200	155 - 165
		1	1200	65 - 75
Iron Dry Suitable for ironing	Cottons and Linen (sheets, tablecloths, shirts, etc)	4	1600	110 - 125
		2	1600	65 - 75
		1	1600	40 - 50

Settings

Acoustic signals

This appliance has different acoustic signals, that operate when:

- You activate the appliance (special short tune).
- You deactivate the appliance (special short tune).
- You touch the buttons (click sound).
- You make an invalid selection (3 short sounds).
- The programme is completed (sequence of sounds for about 2 minutes).
- The appliance has a malfunction (sequence of short sounds for about 5 minutes).

To **activate/deactivate** the acoustic signals when the programme is completed, touch the  and the  buttons simultaneously for about 2 seconds. The display shows On or Off.



If you deactivate the acoustic signals, they continue to operate when the appliance has a malfunction.

Daily use

Warning! Refer to Safety chapters.

Activating the appliance

1. Connect the mains plug to the mains socket.
2. Open the water tap.
3. Press the On/Off  button for a few seconds to activate the appliance. A short tune sounds.

Setting a programme

1. Turn the programme knob to select the desired washing programme.

The indicator of Mode Wash button illuminates.

The indicator of the Start/Pause  button flashes.

The display shows an indicative programme duration.

2. To change the temperature and/or the spin speed, touch the related buttons.
3. If desired, set one or more options by touching the related buttons. The related indicators illuminate.

 If a selection is **not possible** an acoustic signal sounds and the display shows - - -.

Loading the laundry

1. Open the appliance door.
2. Empty the pockets and unfold the items before you put them in the appliance.
3. Put the laundry in the drum, one item at a time.

Do not exceed the maximum recommended load for each programme.

4. Close the door firmly.

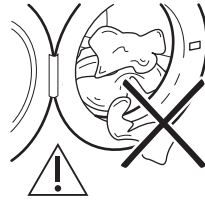

Make sure that no laundry gets caught between the seal and the door to avoid risk of water leakage and damage to the laundry.

Warning! Washing heavily oiled, greasy stains could cause damage to rubber parts of the washing machine.

Filling the detergent and additives

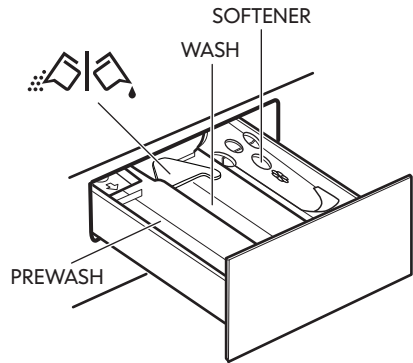

PREWASH - Compartment for prewash phase, soak programme or stain remover. The prewash and soak detergent is added at the beginning of the wash programme

WASH - Compartment for washing phase.

SOFTENER - Compartment for fabric softener and other liquid treatments (fabric conditioner, starch).

MAX - Maximum level for quantity of liquid additives.

 - Flap for powder or liquid detergent.

i Follow the product manufacturer's recommendations on quantities to use and do not ever exceed the **MAX** mark in the detergent dispenser drawer. To measure out the right quantity of the detergent, see more details in "Degrees of water hardness". Any fabric softener or starching additives must be poured into the compartment before starting the wash programme.

i After a washing cycle, if necessary, remove any detergent residue from the detergent dispenser drawer.

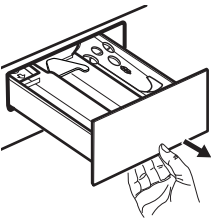

Pull out the detergent dispenser drawer until it stops.

Pour the detergent into the WASH compartment or in the appropriate compartment if it is required by the selected programme/option.

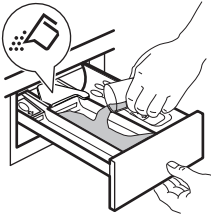

For powder detergent: flap turned upwards.

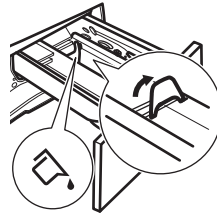

For liquid detergent: flap turned downwards.

With the flap is in the position for liquid detergent:

- Do not use gelatinous or thick liquid detergents.
- Do not exceed to liquid detergent dose indicated on the flap.
- Do not set the pre wash phase.
- Do not set the delay start function.

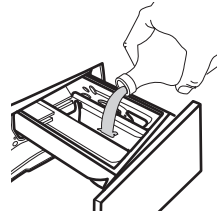

Pour fabric softener into the compartment marked  (do not exceed the **MAX** mark).

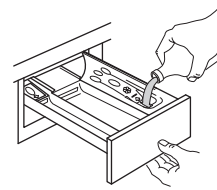

Carefully close the detergent dispenser drawer. Make sure that the flap does not block the drawer when closing.

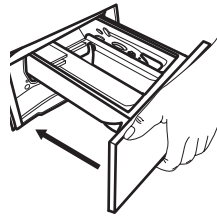

Setting a programme

1. Turn the programme knob to select the desired washing programme. The indicator of Mode Wash button illuminates. The indicator of the Start/Pause  button flashes. The display shows an indicative programme duration.
2. To change the temperature and/or the spin speed, touch the related buttons.

- If desired, set one or more options by touching the related buttons. The related indicators illuminate.

 If a selection is **not possible** an acoustic signal sounds and the display shows **--**.





Starting a programme

Touch the Start/Pause  button to start the programme. The related indicator stops flashing and stays on. It is not possible to start the programme when the indicator of the button is off and doesn't flash (e.g. programme knob on a wrong position). The programme starts, the door is locked.

The display shows the indicator .

 The drain pump can operate shortly before the appliance fills water.





Starting a programme with the delay start

1. Touch the Delay Start  button repeatedly until the display shows the desired delay time. On the display the indicator shows .
2. Touch the Start/Pause  button. The appliance door locks and starts the countdown of the delay start. The display shows the indicator .

When the countdown is completed, the programme starts automatically.



Cancelling the delay start after the countdown has started

To cancel the delay start:

1. Touch the Start/Pause  button to pause the appliance. The related indicator flashes.
2. Touch the Delay Start  button repeatedly until the display shows  and the indicator  goes off.
3. Touch the Start/Pause  button again to start the programme immediately.

Changing the delay start after the countdown has started

To change the delay start:

1. Touch the Start/Pause  button to pause the appliance. The related indicator flashes.
2. Touch the Delay Start  button repeatedly until the display shows the desired delay time.
3. Touch the Start/Pause  button again to start the new countdown.

The AutoAdjust System load detection

 The programme duration in the display is referred to a **medium/high load**.

After touching the Start/Pause  button, the maximum declared load indicator goes off, the AutoAdjust System starts the laundry load detection:



1. The appliance detects the load in the first 30 seconds. In the programmes where FlexTime is available, during this phase the FlexTime bars  placed below the time digits play a simple animation. The drum rotates shortly.
2. The programme duration could be adjusted accordingly and could increase or decrease. After further 30 seconds, the water filling starts.

At the end of the load detection, **in case of drum overload**, the indicator **MAX** is flashing in the display:

In this case, for 30 seconds, it is possible to pause the appliance and remove the exceeding garments.



Once removed the exceeding garments, touch the Start/Pause  button to start the programme again. The AutoAdjust phase can be repeated up to three times (see point 1).

Important! If the laundry amount will not be reduced, the washing programme starts anyway, despite the overload. In this case, it will be not possible to guarantee the best washing results.



-  About 20 minutes after the programme start, the programme duration could be adjusted again depending on the capacity of water absorption of the fabrics.
-  The AutoAdjust detection is carried out with complete washing programmes only and if the programme duration has not been reduced by means of the FlexTime button.
-  The AutoAdjust System is not available with all programmes such as :Wool, Rinse, Spin and programmes with short cycles.

Pausing a programme and changing options

When the programme is running, you can change **only some** options:



1. Touch the Start/Pause  button. The related indicator flashes.
2. Change the options. The given information in the display changes accordingly.
3. Touch the Start/Pause  button again. The washing programme continues.

Cancelling a running programme

1. Press the button On/Off  to cancel the programme and to deactivate the appliance.
2. Press the button On/Off  again to activate the appliance.

-  If the AutoAdjust System has completed and the water filling has already started, the new programme starts **without repeating the AutoAdjust System**. The water and the detergent are not drained out in order to avoid waste.



There is also an alternative way of cancelling:



1. Rotate the programme knob to the "Reset" position .
2. Wait for 1 second. The display shows . Now, you can set a new washing programme.

Opening the door

-  **Warning!** If the temperature and level of the water in the drum are too high and/or the drum is still rotating you should not open the door.

While a programme or the delay start operates, the appliance door is locked. The display shows the indicator .

1. Touch the Start/Pause  button. In the display the related door lock indicator goes off.
2. Open the appliance door. If necessary, add or remove the garments. Close the door and touch the Start/Pause  button.

The programme or the delay start continues. The door can be opened when the programme is completed, or set the programme   to drain the water and then touch the Start/Pause  button.

End of the programme

When the programme has finished, the appliance stops automatically. The acoustic signals operate (if they are active). The display shows .

The indicator of the Start/Pause  button goes off.

The door unlocks and the indicator  goes off.

1. Press button On/Off  to deactivate the appliance.





After five minutes from the end of the programme, the energy saving function automatically deactivates the appliance.

-  When you activate the appliance again, the display shows the end of the previous programme. Turn the programme knob to set a new cycle.



2. Remove the laundry from the appliance.
3. Make sure that the drum is empty.
4. Keep the door and the detergent dispenser drawer slightly ajar to prevent mildew and odours.
5. Close the water tap.



Draining water out after end of cycle

If you have chosen a programme or an option that does not empty out the water of the last rinse, the programme is completed, but:

- The time area shows  and the display shows the door locked .
 - The indicator of the Start/Pause  button starts flashing.
 - The drum still turns at regular intervals to prevent creases in the laundry.
 - The door stays locked.
 - You must drain the water to open the door:
1. If necessary, touch the Spin  button to decrease the spin speed proposed by the appliance.
 2. Press the Start/Pause  button: the appliance drains the water and spins.



The option indicator  or  goes off.

-  If you have set  and the spin speed has not been changed, when you press the Start/Pause  button, the appliance only drains the water.

3. When the programme is completed and the door locked indicator  goes off, you can open the door.
4. Press the On/Off  button for a few seconds to deactivate the appliance.
5. Close the water tap.

Stand-by function

The Stand-by function automatically deactivates the appliance to reduce the energy consumption when:

- You do not use the appliance for 5 minutes when no programme is running. Press the On/Off  button to activate the appliance again.
- 5 minutes after the end of the washing programme. Press the On/Off  button to activate the appliance again. The display shows the end of the last programme. Turn the programme knob to set a new cycle.

If the programme knob is rotated to the "Reset" position , the appliance automatically turns off in 30 seconds.



-  If you set a programme or an option that ends with water in the drum, the Stand-by function **doesn't deactivate** the appliance to remind you to drain the water.

Daily use - Washing & Drying







 **Warning!** Refer to Safety chapters.

 This appliance is an automatic washer dryer.





Complete wash&dry programme

In some washing programmes, you can combine the washing mode  and the drying mode  for running a complete wash&dry programme.

Proceed as follows:

1. Press the On/Off button  for some seconds to activate the appliance.
2. Load the laundry one item at a time.
3. Put the detergent and the additives in the appropriate compartment.
4. Turn the programme dial to the washing programme. The appliance defaults to the washing only mode and the indicator of the  button is on. The display shows the default temperature and spin. If necessary, change them according to your laundry.
5. Set the desired options, if there are available.
6. Tap on the Mode button   once to activate also the drying function. Both indicators  and  are on. The indicator  appears on the display.

Washing and Drying - Automatic levels

1. Tap on the Auto Dry  button repeatedly until the display shows the required dryness level. The indicators in the display illuminate accordingly:
 - a.  **Iron dry:** for cotton items;
 - b.  **Cupboard dry:** for cotton and synthetic items;
 - c.  **Extra dry:** for cotton items.

The time value on the display is the duration of both cycles washing and drying, calculated on a default load size.



 To have a good drying by using less energy and in a shorter time, the appliance does not let you set a too low spin speed for the items to be washed and dried.

2. Touch button Start/Pause  to start the programme. The AutoAdjust estimation starts.

In the display the door locked  indicator comes on.

The display also shows the remaining programme time.

Washing and Timed Drying

1. Tap on the Time Dry  button repeatedly to set the desired time value (see the "Timed drying" table the "Programmes" chapter). The drying level indicator  goes off and the indicator  comes on.



Each time you tap on this button the time value increases by 5 minutes. The display shows the set new time value.



2. Touch the Start/Pause  button to start the programme. The AutoAdjust estimation starts.

In the display the door locked  indicator comes on.

The display also shows the remaining programme time.

At the end of the drying programme

- The appliance stops automatically.
- The acoustic signals operate (if they are active).
- In the display  comes on.
- The indicator of the Start/Pause  button goes off. The door locked  indicator goes off and the door unlocks.

- Press the On/Off button  for some seconds to deactivate the appliance.
-  After some minutes from the end of the programme, the energy saving function deactivates the appliance automatically.



1. Remove the laundry from the appliance.
 2. Make sure that the drum is empty.
-  After drying phase, clean the drum, the seal and the inside of the door with a wet cloth.

Daily use - Drying only

 **Warning!** Refer to Safety chapters.



 This appliance is an automatic washer dryer.

Preparation to drying

1. Press the On/Off button  for some seconds to activate the appliance.
2. Load the laundry one item at a time.
3. Turn the programme dial to the programme suitable for the items to dry. The appliance defaults to the washing only mode and the indicator of the Mode Wash button is on.
4. Tap on the Mode button twice to perform drying only. The indicator of Drying Mode  button illuminates and the indicator of Mode Wash  button goes off.

 When drying a big amount of laundry, to have good drying performances, make sure that the laundry itself is not rolled up and that is uniformly distributed in the drum.

Drying - Automatic levels

1. Tap on the Auto Dry  button repeatedly until the display shows the required dryness level. The indicators in the display illuminate accordingly:
 - a.  **Iron dry:** for cotton items;
 - b.  **Cupboard dry:** for cotton and synthetic items;

c.  **Extra dry:** for cotton items.



The display shows the drying programme duration.

2. Touch the Start/Pause  button to start the programme.

In the display the door locked  indicator comes on.

The display also shows the remaining programme time.

Timed Drying

1. Tap on the Time Dry  button repeatedly to set the desired time value (see the "Timed drying" table the "Programmes" chapter). The drying level indicator  goes off and the indicator  comes on.

Each time you tap on this button the time value increases by 5 minutes. The display shows the set new time value.





2. Touch the Start/Pause  to start the programme.

In the display the door locked  indicator comes on.

The display also shows the remaining programme time.

At the end of the drying programme

- The appliance stops automatically.
- The acoustic signals operate (if they are active).
- In the display  comes on.

- The indicator of the Start/Pause  button goes off. The door locked  indicator goes off and the door unlocks.
 - Press the On/Off button  for some seconds to deactivate the appliance.
-  After some minutes from the end of the programme, the energy saving function deactivates the appliance automatically.

1. Remove the laundry from the appliance.
2. Make sure that the drum is empty.

 After drying phase, clean the drum, the seal and the inside of the door with a wet cloth.

Fluff in the fabrics

During the washing and/or drying phase, some types of fabric, (sponge, wool, sweatshirt) could release fluff.



The released fluff could stick to the fabrics during the next cycle.

This inconvenient increases with technical fabrics.

To prevent the fluff in your laundry, we recommend that you:

- To do not wash dark fabrics after you washed and dried light coloured fabrics (hand towel, wool, sweatshirt) and the contrary.
- To dry this type of fabrics at open air when they are washed the first time.
- To clean the drain filter.
- After the drying phase, clean the empty drum, the gasket and the door with a wet cloth.

To remove the fluff inside the drum, set a special programme:

- Empty the drum.
- Clean the drum, the gasket and the door with a wet cloth.
- Set the Machine Clean  programme and the Drying Mode  together to activate the anti-fluff action.
- Touch the Start/Pause  button to start the programme.

 If the appliance is frequently used, carry out the cleaning programme regularly.

Hints and tips

 **Warning!** Refer to Safety chapters.

The laundry load

- Sort the laundry as follows: white, coloured, synthetics, delicates and wool.
- Follow the washing instructions on the laundry care labels.
- Do not wash white and coloured items together.
- Some coloured items can discolour with the first wash. We recommend that you wash them separately for the first couple of times.
- Button up pillowcases, close zippers, hooks and poppers. Tie up belts.
- Turn multilayered fabrics, wool and items with printed illustrations inside out.
- Pre-treat tough stains.
- Wash heavy soil stains with a special detergent.

- Be careful with curtains. Remove the hooks and put the curtains in a washing bag or pillowcase.
- Do not wash laundry without hems or with cuts.
- Use a washing bag to wash small and/or delicate items (e.g. underwired bras, belts, tights, etc.).
- Avoid washing garments full of long animal hair or poor quality garments releasing lots of fluff that could block the drain circuit and therefore requiring the Service assistance.

Stubborn stains

For some stains, water and detergent is not sufficient.

We recommend that you pre-treat these stains before you put the items in the appliance.

Special stain removers are available. Use the special stain remover that is applicable to the type of stain and fabric.

Do not spray stain remover on garments near the appliance as it is corrosive to the plastic parts.



Detergent type and quantity

The choice of detergent and use of correct quantities not only affects your wash performance, but also helps to avoid waste and protect the environment:

- Use only detergents and other treatments specially made for washing machines. First, follow these generic rules:
 - powder detergents for all types of fabric, excluding delicate. Prefer

- powder detergents containing bleach for whites and laundry sanitization,
- liquid detergents, preferably for low temperature wash programmes (60 °C max) for all types of fabric, or special ones for woollens only.
- The choice and quantity of detergent will depend on: type of fabric (delicates, woollens, cottons, etc), the colour of clothes, size of the load, degree of soiling, wash temperature and hardness of the water used.
- Follow the instructions that you find on packaging of the detergents or other treatments without exceeding the indicated maximum level (**MAX**).
- Do not mix different types of detergents.
- Use less detergent if:
 - you are washing a small load,
 - the laundry is lightly soiled,
 - there is large amounts of foam during washing.
- When using detergent tabs or pods, always put them inside the drum, not in the detergent dispenser.

Insufficient detergent may cause:

- unsatisfactory washing results,
- the wash load to turn grey,
- greasy clothes,
- mould in the appliance.

Excessive detergent may cause:

- sudsing,
- reduced washing effect,
- inadequate rinsing,
- a greater impact for the environment.

Ecological hints

To save water, energy and to help protect the environment, we recommend that you follow these tips:

- **Normally soiled laundry** may be washed **without prewash** in order to save detergent, water and time (the environment is protected too!).
- Loading the appliance to the **maximum capacity indicated for each programmes helps to reduce energy and water consumption.**

- With adequate pre-treatment, stains and limited soiling can be removed; the laundry can then be washed at a lower temperature.
- To use the correct quantity of detergent, refer to the quantity suggested by the detergent producer and check the water hardness of your domestic system. Refer to 'Water hardness'.
- Set the **maximum possible spin speed** for the selected programme for saving energy during drying phase!

Degrees of water hardness

Water hardness is classified in so-called “degrees” of hardness. Information on hardness of the water in your area can be obtained from the relevant water supply company, or from your local authority.

Characteris- tic	Degrees of water hard- ness	
	German °dH	French °T.H.
Soft	0-7	0-15
Medium	8-14	16-25
Hard	15-21	26-37
Very hard	> 21	> 37

 A water softener must be added when water has a medium-high degree of hardness. Follow the manufacturer’s instructions. The quantity of detergent can then always be adjusted (reduced) to degree of hardness soft.

Prepare the drying cycle

- Open the water tap.
- Check if the drain hose is connected properly. Refer to installation chapter for more information.
- For the maximum laundry load of the drying programmes, refer to the drying programmes table.





Items not suitable for drying

Do not set a drying programme for this laundry:

- Synthetic curtains.
- Pieces of clothing with metal inserts.
- Nylon stockings.
- Quilts.
- Bed covers.
- Duvets.
- Anoraks.
- Sleeping bags.
- Fabrics with residue of hair sprays, nail solvents or similar.
- Garments with foam-rubber or materials similar to foam-rubber.

Garment labels

When you dry the laundry, obey the indications on the labels of the manufacturers:

-  = The item can be tumble dried
-  = The drying cycle is at high temperature
-  = The drying cycle is at reduced temperature
-  = The item can not be tumble dried.

Drying cycle duration

The drying time can change depending on:

- speed of the last spin
- dryness level
- type of laundry
- weight of the load

Additional drying

If, at the end of the drying programme, the laundry is still damp, set a short drying cycle again.



Warning! To avoid creasing and shrinkage do not overdry the laundry.

General Tips

Refer to the «Drying programmes» table to find the **average** drying times. Experience will help you to dry the laundry better. Take note of the duration of the cycles done before.

To avoid the static charge at the end of the drying cycle:

1. Use fabric conditioner in the washing cycle.
2. Use special fabric conditioner for tumble dryers.

When the drying programme is completed remove the laundry promptly.

Care and cleaning

 **Warning!** Refer to Safety chapters.

Periodic cleaning schedule

Periodic cleaning helps to extend the life of your appliance.

After each cycle, keep the door and the detergent dispenser slightly ajar to get air circulation and dry the humidity inside the appliance: this will prevent mildew and odours.

If the appliance is not used for a long time: close the water tap and unplug the appliance.

Indicative periodic cleaning schedule:

Descaling	Twice a year
Maintenance wash	Once a month
Clean door seal	Every two months
Clean drum	Every two months
Remove fluff inside the drum	Twice a month ¹⁾
Clean detergent dispenser	Every two months
Clean drain pump filter	Twice a year
Clean the inlet hose and the valve filter	Twice a year

1) Refer to "Fluff in the fabrics" chapter.

The following paragraphs explain how you should clean each part.

Removing foreign objects

 Make sure that pockets are empty and all loose elements are tied up before running your cycle. Refer to 'The laundry load' in 'Hints and tips'.

Remove any foreign objects (such as metal clip, buttons, coins, etc) that you may find in the door seal, the filters and the drum. Refer to 'Door seal with double lip trap', 'Cleaning the drum', 'Cleaning the drain pump' and 'Cleaning the inlet hose and the valve filter' paragraphs. If necessary, please contact the Authorised Service Centre.

External cleaning

Clean the appliance with mild soap and warm water only. Fully dry all the surfaces. Do not use a scouring pads or any scratching material.

 **Caution!** Do not use alcohol, solvents or chemical products.

 **Caution!** Do not clean the metal surfaces with chlorine-based detergent.

Descaling

i If the water hardness in your area is high or moderate, we recommend that you use a water descaling product for washing machines.

Regularly examine the drum to check for limescale.

Regular detergents already contain water softening agents, but we recommend to run a cycle with an empty drum and a descaling product.

i Always follow the instructions that you find on the packaging of the product.

Maintenance wash

The repeated and prolonged use of low temperature programmes can cause detergent deposits, fluff residues, bacterial growth inside the drum and the tub. This could generate bad odours and mildew. To eliminate these deposits and clean the inner part of the appliance, run a maintenance wash regularly (at least once a month).

i Refer to "Cleaning the drum" paragraph.

Door seal

Regularly examine the seal of the door and remove all objects from the inner part.

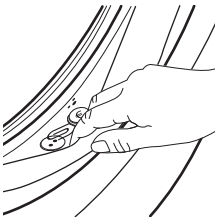

Cleaning the drum

Regularly examine the drum to prevent unwanted deposits.

Rust deposits in the drum may occur due to rusting foreign body in the washing or tap water containing iron

Clean the drum with special products for stainless steel.

i Always follow the instructions that you find on the packaging of the product. Do not clean the drum with acidic descaling products, scouring products containing chlorine or iron or steel wool.

For a thorough clean:

1. Remove all laundry from the drum.
2. Run the Machine Clean  programme. For more details, refer to washing programme table.
3. Add a small quantity of powder detergent into the empty drum, in order to rinse out any left residues.

Cleaning the detergent dispenser drawer and the drawer recess

The detergent dispenser drawer should be cleaned regularly to remove possible deposits of dried detergent or clotted fabric softener and/or formation of mould. Proceed as follows:

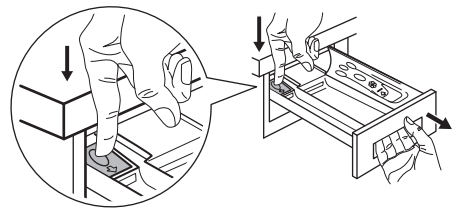

To remove the drawer, press the lever downwards and pull it out.

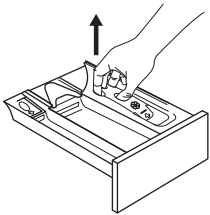

To aid cleaning, remove also the top part of the additive compartment.

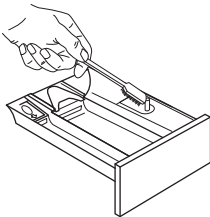

Use a stiff brush to clean and remove all washing powder residue.

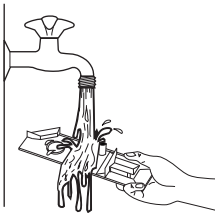

Flush out all the removed parts of the dispenser drawer under a tap to remove any traces of accumulated powder.

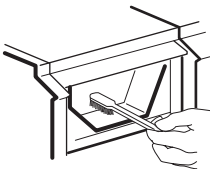

Use the previous brush to clean the recess, ensuring that upper and lower part of it is well cleaned.

After having cleaned the dispenser and the drawer recess, replace it and run a rinse programme without any laundry in the drum to flush away any residue.

Cleaning the drain pump

Warning! Disconnect the mains plug from the mains socket.

i Regularly check the drain pump filter and make sure that it is clean.

Clean the drain pump if:

- The appliance does not drain the water.
- The drum does not turn.
- The appliance makes an unusual noise because of the blockage of the drain pump.
- The display shows the alarm code **E20**.

Warning!

- Do not remove the filter while the appliance operates.
- Do not clean the pump if the water in the appliance is hot. Wait until the water cools down

Proceed as follows to clean the pump:

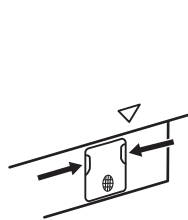

1. Open the pump cover.

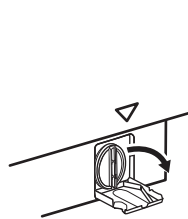

2. Place a suitable bowl below the drain pump access to collect the water that flows out.

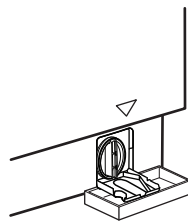

Always keep a rag nearby to dry up any water spillages when removing the filter.

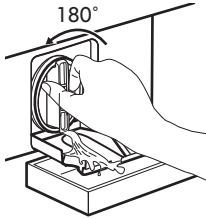

3. Turn the filter 180 degrees in anti-clockwise direction to open it, without removing. Let the water flow out.

4. When the bowl is full of water, turn the filter back and empty the container.

5. Repeat the steps 3 and 4 until the water stops to flow out.

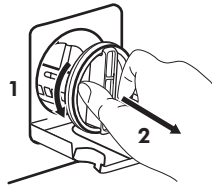

6. Turn the filter anti-clockwise to remove it.

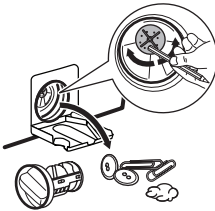

7. If it is necessary, remove fluff and objects from the filter recess. Make sure that the impeller of the pump can rotate. If it does not rotate, contact the Authorised Service Centre.

Make sure that the impeller of the pump can rotate. If it does not rotate, contact the Authorised Service Centre.



8. Clean the filter under the water tap.

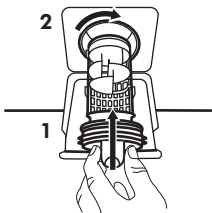

9. Put the filter back into the special guides by turning it clockwise. Make sure that you tighten the filter correctly to prevent leakages.

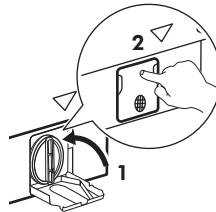

10. Close the pump cover.

When you drain the water with the emergency drain procedure, you must activate the drain system again:

1. Put 2 litres of water in the main wash compartment of the detergent dispenser drawer.
2. Start the programme to drain the water.

Cleaning the inlet filter and the filter valve

If the appliance takes long to fill with water or doesn't fill, the starting button indicator flashes in red. Check if the water inlet filter and the valve filter are blocked (see chapter "Troubleshooting" for more details).

Proceed as follows:

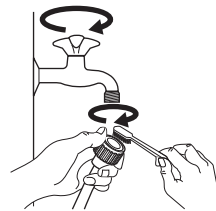

- Turn off the water tap.
- Unscrew the hose from the tap.
- Clean the filter in the hose with a stiff brush.
- Screw firmly the inlet hose back onto the tap.

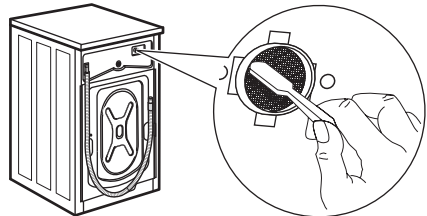

- Unscrew the hose from the appliance. Keep a rag nearby because some water may flow.
- Clean the filter in the valve with a stiff brush or with the piece of cloth.

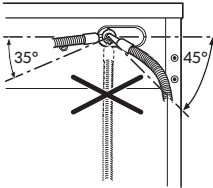

- Screw the hose back to the appliance turning it to the left or the right to suit the installation. Tight the locknut correctly to prevent water leaks.

- Turn on the water tap.

Emergency drain

If the appliance cannot drain the water, carry out the same procedure, described in 'Cleaning the drain pump' paragraph. If necessary, clean the pump.

When you drain the water with the emergency drain procedure, you must activate the drain system again:

1. Put 2 litres of water in the main wash compartment of the detergent dispenser drawer.

2. Start the programme to drain the water.

Frost precautions

If the appliance is installed in an area where the temperature can reach values around 0° C or drop below, remove the remaining water from the inlet hose and the drain pump.

1. Disconnect the mains plug from the mains socket.
2. Close the water tap.
3. Put the two ends of the inlet hose in a container and let the water flow out of the hose.
4. Empty the drain pump. Refer to the emergency drain procedure.
5. When the drain pump is empty, install the inlet hose again.

Warning! Make sure that the temperature is higher than 0 °C before you use the appliance again. The manufacturer is not responsible for damages caused by low temperatures.

Troubleshooting

Warning! Refer to Safety chapters.

Introduction



The appliance does not start or it stops during operation.

First try to find a solution to the problem (refer to the table). If the problem persists, contact the Authorised Service Centre.

Warning! Deactivate the appliance before carrying out any check.

In case of major problems, the acoustic signals operate, the display shows an alarm code and the Start/Pause button may flash continuously:

- **EHO** - The mains supply is unstable. Wait until the mains supply is stable.

- **E91** - No communication between electronic elements of the appliance. Switch it off and switch on again. The programme was not finished properly or the appliance stopped too early. If the alarm code appears again, contact the Authorised Service Centre.
 - **E10** - The appliance does not fill with water properly. After the proper check, start the appliance again by pressing Start/Pause  button the appliance tries to resume the cycle . If the error persists the alarm code will appear again.
 - **E20** - The appliance does not drain the water.
 - **E40** - The appliance door is open or not closed correctly. Please check the door!
- i** If the appliance is overloaded, remove some items from the drum and/or hold the door shut while touching the Start/Pause  button until the indicator  stops flashing (see the picture below).

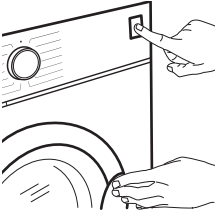

Possible failures

Problem	Possible solution
The programme does not start.	<ul style="list-style-type: none"> • Make sure that the mains plug is connected to the mains socket. • Make sure that the appliance door is closed. E40 • Make sure that there is no damaged fuse in the fuse box. • Make sure that the Start/Pause  has been touched. • If the delay start is set, cancel the setting or wait for the end of countdown. • Deactivate the Child Lock function if it is on. • Check the position of the knob on the selected programme.
The appliance does not fill with water properly. E10	<ul style="list-style-type: none"> • Make sure that the water tap is open. • Make sure that the pressure of the water supply is not too low. For this information, contact your local water authority. • Make sure that the water tap is not clogged. • Make sure that the inlet hose has no kinks, damages or bends. • Make sure that the connection of the water inlet hose is correct. • Make sure that the filter of the inlet hose and the filter of the valve are not clogged. Refer to 'Care and cleaning'.

Problem	Possible solution
The appliance fills with water and drains immediately.	<ul style="list-style-type: none"> • Make sure that the drain hose is in the correct position. The hose may be positioned too low. Refer to "Installation instruction".
The appliance does not drain the water. E20	<ul style="list-style-type: none"> • Make sure that the sink spigot is not clogged. • Make sure that the drain hose has no kinks or bends. • Make sure that the drain filter is not clogged. Clean the filter, if necessary. Refer to "Care and cleaning". • Make sure that the connection of the drain hose is correct. • Set the drain programme if you set a programme without drain phase. • Set the drain programme if you set an option which ends with water in the tub.
The spin phase does not operate or the washing cycle lasts longer than usual.	<ul style="list-style-type: none"> • Set the spin programme. • Make sure that the drain filter is not clogged. Clean the filter, if necessary. Refer to "Care and cleaning". • Adjust manually the items in the tub and start the spin phase again. This problem may be caused by balance problems.
There is water on the floor.	<ul style="list-style-type: none"> • Make sure that the couplings of the water hoses are tight and there is not water leakages. • Make sure that the water inlet hose and the drain hose have no damages. • Make sure you use the correct detergent and the correct quantity of it.
You cannot open the appliance door.	<ul style="list-style-type: none"> • Make sure that a washing programme that ends with water in tub, has been selected. • Make sure that the washing programme is finished. • Set the drain or the spin programme if there is water in the drum. • Make sure that the appliance receives electrical power. • This problem may be caused by a failure of the appliance. Contact the Authorised Service Centre. <p>If you need to open the door, please read carefully "Emergency door opening".</p>
The appliance makes an unusual noise and vibrates.	<ul style="list-style-type: none"> • Make sure the levelling of the appliance is correct. Refer to "Installation instruction". • Make sure that the packaging and/or the transit bolts are removed. Refer to "Installation instruction". • Add more laundry in the drum. The load may be too small. Refer to 'Opening the door' paragraph in 'Daily use' chapter.

Problem	Possible solution
The programme duration increases or decreases during programme execution.	<ul style="list-style-type: none"> • The AutoAdjust System is able to adjust the programme duration according to the type and the laundry load size. Refer to "The AutoAdjust System load detection" in "Daily Use" chapter.
The washing results are not satisfactory.	<ul style="list-style-type: none"> • Increase the detergent quantity or use a different detergent. • Use special products to remove the stubborn stains before you wash the laundry. • Make sure that you set the correct temperature. • Decrease the laundry load.
Too much foam in the drum during the washing cycle.	<ul style="list-style-type: none"> • Reduce the quantity of detergent.
After the washing cycle, there are some detergent residues in the detergent dispenser drawer.	<ul style="list-style-type: none"> • Make sure that the flap is in the correct position (UP for powder detergent - DOWN for liquid detergent). • Make sure you have used the detergent dispenser drawer according the indications given in this user manual.
The appliance does not dry or does not dry correctly.	<ul style="list-style-type: none"> • Turn the water tap on. • Make sure the drain filter is not clogged. • Reduce the laundry load. • Make sure you have set the correct cycle. if necessary, set again a short drying time.
The laundry is full of different colours fluff.	<p>The fabrics washed in the previous cycle released fluff of a different colour:</p> <ul style="list-style-type: none"> • The drying phase helps to eliminate some fluff. • Clean the clothes with a fluff remover. <p>In case of an excessive amount of fluff in the drum run the special programme to clean it (refer to "Fluff in the fabrics" for more details).</p>

Emergency door opening

In case of power failure or functioning failure the appliance door remains locked. The washing programme continues when the power is restored. If the door remains locked in case of failure, it is possible to open it using the emergency unlock function.

Before opening the door:



Caution! Risk of burns! Make sure that the water temperature is not too high and the laundry is not hot. If necessary, wait until they cool down.



Caution! Risk of injury! Make sure that the drum is not rotating. If necessary, wait until the drum stops rotating.

- i** Make sure that the water level inside the drum is not too high. If necessary, proceed with an emergency drain (refer to «Emergency drain» in «Care and cleaning» chapter).

To open the door, proceed as follows:

1. Press the On/Off  button to switch the appliance off.
2. Disconnect the mains plug from the mains socket.
3. Pull the emergency unlock trigger downward once. Pull it once again, keep it tensed and, in the meanwhile, open the appliance door. The emergency unlock trigger is located where indicated by the following picture.

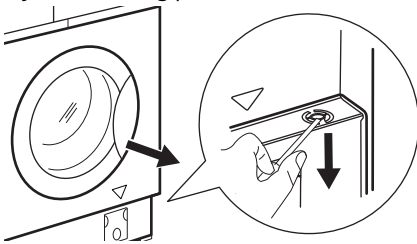

4. Take out the laundry and then close the appliance door.

Service

We recommend the use of original spare parts. After the check, switch on the appliance and press the button  to restart the programme.

If the problem remains, contact your Authorised Service Centre. The necessary data for the service centre is on the rating plate. Refer to 'Inspection check list' chapter.

Consumption values

Introduction

- i** See the web link www.theenergylabel.eu for detailed information about Energy Label.
- i** The QR code on the energy label supplied with the appliance provides a web link to the information related to the performance of the appliance in the EU EPREL database. Keep the energy label for reference together with the user manual and all other documents provided with this appliance.
- It is also possible to find the same information in EPREL using the link <https://eprel.ec.europa.eu> and the model name and product number that you find on the rating plate of the appliance. Refer to 'Product description' chapter for the position of the rating plate.

Legend

kg	Laundry load.	h:mm	Programme duration.
kWh	Energy consumption.	°C	Temperature in the laundry.
Litres	Water consumption.	rpm	Spin speed.
%	Remaining moisture at the end of the cycle. The higher is the spin speed, the higher is the noise and the lower is the remaining moisture at the end of washing cycle.		

- i** Values and programme duration may differ depending on different conditions (e.g. room temperature, water temperature and pressure, load size and type of laundry, supply voltage) and also if you change the default setting of a programme.

According to Commission Regulation Eu 2019/2023

Washing only

Eco 40-60 programme	kg	kWh	Litres	h:mm	%	°C	rpm¹⁾
Full load	8	1.085	60	3:30	50	46	1551
Half load	4	0.675	45	2:40	50	40	1551
Quarter load	2	0.375	35	2:40	54	33	1551

1) Maximum spin speed.

Wash and dry cycle

Eco 40-60 programme and Cup-board dry level	kg	kWh	Litres	h:mm	%	°C	rpm¹⁾
Full load	4	3.215	68	6:15	0	41	1551
Half load	2	1.825	48	4:35	0	37	1551

1) Maximum spin speed.

Power consumption in different modes

Off (W)	Stand-by (W)	Delay start (W)
0.30	0.30	4.00
Time to Off/Standby mode is 15 minutes maximum.		

Common programmes - Washing only

 These values are indicative only.

Programme	kg	kWh	Litres	h:mm	%	°C	rpm ¹⁾
Cottons ²⁾ 90°C	8	1.75	85	3:45	44	85	1600
Cottons 60°C	8	0.75	80	3:30	44	55	1600
Cottons ³⁾ 20°C	8	0.25	80	2:50	44	20	1600
Synthetics 40°C	3	0.65	75	2:20	35	40	1200
Delicate ⁴⁾ 30°C	2	0.30	50	0:50	35	30	1200
Wool 30°C	1.5	0.25	60	1:05	30	30	1200

1) Reference indicator of the spin speed.

2) Suitable for washing heavily soiled textiles.

3) Suitable for washing lightly soiled cottons.

4) It also performs as quick washing cycle for lightly soiled laundry.

Common programmes - Wash and dry

 These values are indicative only.

Programme	kg	kWh	Litres	h:mm	%	°C	rpm ¹⁾
Synthetics 40°C	3	2.00	75	4:00	1	40	1200

1) Reference indicator of the spin speed.

Environmental concerns

Recycle materials with the symbol . Put the packaging in relevant containers to recycle it. Help protect the environment and

human health by recycling waste of electrical and electronic appliances. Do not dispose of appliances marked with the symbol  with

the household waste. Return the product to your local recycling facility or contact your municipal office.

IKEA guarantee

How long is the IKEA guarantee valid?

This guarantee is valid for 5 years from the original date of purchase of your appliance at IKEA. The original sales receipt is required as proof of purchase. If service work is carried out under guarantee, this will not extend the guarantee period for the appliance.

Who will execute the service?

IKEA service provider will provide the service through its own service operations or authorized service partner network.

What does this guarantee cover?

The guarantee covers faults of the appliance, which have been caused by faulty construction or material faults from the date of purchase from IKEA. This guarantee applies to domestic use only. The exceptions are specified under the headline "What is not covered under this guarantee?" Within the guarantee period, the costs to remedy the fault e.g. repairs, parts, labour and travel will be covered, provided that the appliance is accessible for repair without special expenditure. On these conditions the EU guidelines (Nr. 99/44/EG) and the respective local regulations are applicable. Replaced parts become the property of IKEA.

What will IKEA do to correct the problem?

IKEA appointed service provider will examine the product and decide, at its sole discretion, if it is covered under this guarantee. If considered covered, IKEA service provider or its authorized service partner through its own service operations, will then, at its sole discretion, either repair the defective product or replace it with the same or a comparable product.

What is not covered under this guarantee?

- Normal wear and tear.
- Deliberate or negligent damage, damage caused by failure to observe operating instructions, incorrect installation or by connection to the wrong voltage, damage caused by chemical or electro-chemical reaction, rust, corrosion or water damage including but not limited to damage caused by excessive lime in the water supply, damage caused by abnormal environmental conditions.
- Consumable parts including batteries and lamps.
- Non-functional and decorative parts which do not affect normal use of the appliance, including any scratches and possible color differences.
- Accidental damage caused by foreign objects or substances and cleaning or unblocking of filters, drainage systems or soap drawers.
- Damage to the following parts: ceramic glass, accessories, crockery and cutlery baskets, feed and drainage pipes, seals, lamps and lamp covers, screens, knobs, casings and parts of casings. Unless such damages can be proved to have been caused by production faults.
- Cases where no fault could be found during a technician's visit.
- Repairs not carried out by our appointed service providers and/or an authorized service contractual partner or where non-original parts have been used.
- Repairs caused by installation which is faulty or not according to specification.
- The use of the appliance in a non-domestic environment i.e. professional use.
- Transportation damages. If a customer transports the product to their home or

other address, IKEA is not liable for any damage that may occur during transport. However, if IKEA delivers the product to the customer's delivery address, then damage to the product that occurs during this delivery will be covered by this guarantee.

- Cost for carrying out the initial installation of the IKEA appliance. However, if an IKEA service provider or its authorized service partner repairs or replaces the appliance under the terms of this guarantee, the service provider or its authorized service partner will re-install the repaired appliance or install the replacement, if necessary.

This restriction do not apply to fault-free work carried out by a qualified specialist using our original parts in order to adapt the appliance to the technical safety specifications of another EU country.

How country law applies

The IKEA guarantee gives you specific legal rights, which covers or exceed local demands. However these conditions do not limit in any way consumer rights described in the local legislation.

Area of validity

For appliances which are purchased in one EU country and taken to another EU country, the services will be provided in the framework of the guarantee conditions normal in the new country. An obligation to carry out services in the framework of the guarantee exists only if the appliance complies and is installed in accordance with:

- the technical specifications of the country in which the guarantee claim is made;
- the Assembly Instructions and User Manual Safety Information;

The dedicated After Sales Service for IKEA appliances:

Please do not hesitate to contact IKEA After Sales Service to:

1. make a service request under this guarantee;

2. ask for clarification on installation of the IKEA appliance in the dedicated IKEA kitchen furniture. The service won't provide clarifications related to:
 - the overall IKEA kitchen installation;
 - connections to electricity (if machine comes without plug and cable), to water and to gas since they have to be executed by an authorized service engineer.
3. ask for clarification on user manual contents and specifications of the IKEA appliance.

To ensure that we provide you with the best assistance, please read carefully the Assembly Instructions and/or the User Manual section of this booklet before contacting us.

How to reach us if you need our service



Please refer to the last page of this manual for the full list of IKEA appointed contacts and relative national phone numbers.



In order to provide you with a quicker service, we recommend that you use the specific phone numbers listed at the end of this manual. Always refer to the numbers listed in the booklet of the specific appliance you need an assistance for. Before calling us, assure that you have to hand the IKEA article number (8 digit code) and the Serial Number (8 digit code that can be found on the rating plate) for the appliance of which you need our assistance.

 **SAVE THE SALES RECEIPT!** It is your proof of purchase and required for the guarantee to apply. Note that the receipt reports also the IKEA article name and number (8 digit code) for each of the appliances you have purchased.

Do you need extra help?

For any additional questions not related to After Sales of your appliances, please contact our nearest IKEA store call centre. We recommend you read the appliance documentation carefully before contacting us.

Inhaltsverzeichnis

Sicherheitshinweise	49	Täglicher Gebrauch - Nur Trocknen	78
Sicherheitsanweisungen	53	Flusen in den Textilien	79
Gerätebeschreibung	55	Tipps und Hinweise	79
Technische Daten	56	Reinigung und Pflege	82
Inspektions-Checkliste	57	Fehlersuche	87
Erste Inbetriebnahme	58	Verbrauchswerte	92
Bedienfeld	58	Informationen zur Entsorgung	94
Programme	64	IKEA Garantie	96
Einstellungen	70		
Täglicher Gebrauch	71		
Täglicher Gebrauch - Waschen und Trocknen	76		

Änderungen vorbehalten.

Sicherheitshinweise

Lesen Sie vor der Montage und dem Gebrauch des Geräts zuerst die Bedienungsanleitung. Bei Verletzungen oder Schäden infolge nicht ordnungsgemäßer Montage oder Verwendung übernimmt der Hersteller keine Haftung. Bewahren Sie die Anleitung zum Nachschlagen an einem sicheren und zugänglichen Ort auf.

Sicherheit von Kindern und schutzbedürftigen Personen



WARNUNG!

Erstickungs- und Verletzungsgefahr sowie Gefahr einer dauerhaften Behinderung.

- Das Gerät kann von Kindern ab 8 Jahren und Personen mit eingeschränkten physischen, sensorischen oder geistigen Fähigkeiten oder mit mangelnder Erfahrung/mangelndem Wissen benutzt werden, wenn sie durch eine für ihre Sicherheit zuständige Person beaufsichtigt werden oder von dieser Person Anweisungen erhalten haben, wie das Gerät sicher zu bedienen ist und welche Gefahren bei nicht ordnungsgemäßer Bedienung bestehen.

- Kinder zwischen 3 und 8 Jahren und Personen mit schweren und komplexen Behinderungen müssen vom Gerät ferngehalten werden, wenn sie nicht ständig beaufsichtigt werden.
- Halten Sie Kinder unter 3 Jahren vom Gerät fern, wenn sie nicht ständig beaufsichtigt werden.
- Kinder sollten beaufsichtigt werden, um sicherzustellen, dass sie nicht mit dem Gerät spielen.
- Halten Sie sämtliches Verpackungsmaterial von Kindern fern und entsorgen Sie es ordnungsgemäß.
- Halten Sie alle Wasch- und Reinigungsmittel von Kindern fern.
- Halten Sie Kinder und Haustiere vom Gerät fern, wenn die Tür geöffnet ist.
- Falls Ihr Gerät mit einer Kindersicherung ausgestattet ist, empfehlen wir, diese einzuschalten.
- Kinder dürfen keine Reinigung und Wartung des Geräts ohne Beaufsichtigung durchführen.

Allgemeine Sicherheit

- Nehmen Sie keine technischen Änderungen am Gerät vor.
- Dieses Gerät ist für die Verwendung im Haushalt und ähnliche Zwecke vorgesehen, wie z. B.:
 - Personalküchenbereiche in Geschäften, Büros und anderen Arbeitsumfeldern;
 - für Gäste in Hotels, Motels, Pensionen und anderen wohnungsähnlichen Räumlichkeiten;
 - Gemeinschaftsbereiche in Häuserblöcken oder Apartmenthäusern oder in Waschkellern.
- Das Gerät darf nicht hinter einer verschließbaren Tür, einer Schiebetür oder einer Tür mit einem Scharnier auf der gegenüberliegenden Seite aufgestellt werden, wenn

dadurch eine vollständige Öffnung der Gerätetür verhindert wird.

- Stecken Sie den Netzstecker erst nach Abschluss des Montagevorgangs in die Steckdose. Stellen Sie sicher, dass der Netzstecker nach der Montage des Geräts zugänglich ist.
- Die Lüftungsöffnung im Gerätesockel darf nicht von einem Teppich, einer Matte oder einem Bodenbelag blockiert werden.
- **WARNUNG:** Das Gerät darf nicht durch ein externes Schaltgerät, wie einer Zeitschaltuhr, mit Strom versorgt oder an einen Schaltkreis angeschlossen werden, der vom einem Programm regelmäßig ein- und ausgeschaltet wird.
- Der Raum, in dem das Gerät installiert wird, muss gut belüftet sein, damit keine Gase von offenem Feuer oder von Geräten, die mit Brennstoffen betrieben werden, in den Raum zurückströmen.
- Die Abluft darf nicht über denselben Abzug abgeleitet werden, über den der Dunstabzug von mit Gas oder sonstigen Brennstoffen betriebenen Geräten erfolgt.
- Der Betriebswasserdruck am Wassereinlass der Wasserversorgung muss zwischen 0,5 bar (0,05 MPa) und 10 bar (1,0 MPa) liegen.
- Die maximale Beladung des Gerätes beträgt 8 kg. Überschreiten Sie nicht die maximale Beladung für jedes Programm (siehe Kapitel „Programme“).
- Das Gerät muss mit den neu gelieferten Schlauch-Sets oder anderen neuen, vom autorisierten Kundendienst gelieferten Schläuchen an die Wasserversorgung angeschlossen werden.
- Alte Schlauchsätze dürfen nicht wiederverwendet werden.
- Wenn das Netzkabel beschädigt ist, muss es vom Hersteller, seinem autorisierten Kundenservice oder einer

gleichermaßen qualifizierten Person ausgetauscht werden, um Gefahren durch elektrischen Strom zu vermeiden.

- Wischen Sie die um das Gerät ggf. angesammelten Flusen und/oder Verpackungsrückstände weg.
- Wäschestücke, die mit Substanzen wie zum Beispiel Speise- oder Mineralöl, Aceton, Alkohol, Kerosin, Fleckentfernern, Terpentin, Wachsen und Wachsentfernern verschmutzt sind, müssen vor dem Trocknen im Waschtrockner mit zusätzlichem Waschmittel gewaschen werden.
- Verwenden Sie das Gerät nicht, wenn Teile davon mit industriellen Chemikalien verschmutzt sind.
- Trocknen Sie keine ungewaschenen Wäschestücke im Wäschetrockner.
- Artikel wie Schaumgummi (Latexschaumgummi), Duschhauben, imprägnierte Textilien, gummibeschichtete Wäschestücke sowie Kleider oder Kissen mit Schaumgummipolstern dürfen nicht im Waschtrockner getrocknet werden.
- Weichspüler oder ähnliche Produkte dürfen nur entsprechend den Herstelleranweisungen benutzt werden.
- Entfernen Sie alle Gegenstände aus der Wäsche, die eine Entzündungsquelle darstellen könnten, z. B. Feuerzeuge oder Streichhölzer.
- **WARNUNG:** Wenn Sie den Waschtrockner vor dem Ende des Trockengangs anhalten müssen, entnehmen Sie bitte sofort die gesamte Wäsche und breiten Sie diese aus, damit die Restwärme abgeleitet werden kann.
- Der letzte Teil des Waschtrocknerzyklus findet ohne Wärme statt (Abkühlzyklus), um sicherzustellen, dass die Waschstücke eine Temperatur erreichen, die sie nicht beschädigt.
- Reinigen Sie das Gerät nicht mit einem Hochdruck-Wasserstrahl und/oder Dampf.

- Reinigen Sie das Gerät mit einem feuchten Tuch. Verwenden Sie ausschließlich Neutralreiniger. Verwenden Sie keine Scheuermittel, Scheuerschwämme, scharfe Reinigungsmittel oder Metallgegenstände.
- Schalten Sie das Gerät immer aus und ziehen Sie den Netzstecker aus der Steckdose, bevor Reinigungsarbeiten durchgeführt werden.

Sicherheitsanweisungen

Montage



Die Montage muss gemäß den einschlägigen nationalen Vorschriften erfolgen.

- Halten Sie sich an die mitgelieferte Montageanleitung.
- Verwenden Sie das Gerät aus Sicherheitsgründen nicht, bevor es in den Einbauschrank gesetzt wird.
- Stellen Sie das Gerät nicht an einem Ort auf, an dem die Temperatur unter 0 °C absinken kann oder an dem es Witterungseinflüssen frei ausgesetzt ist.
- Das Gerät muss stets in aufrechter Lage transportiert werden.
- Stellen Sie sicher, dass die Luft zwischen dem Gerät und dem Boden zirkulieren kann.
- Entfernen Sie die Verpackungsmaterialien und die Transportschrauben.
- Der Bodenbereich, auf dem das Gerät aufgestellt wird, muss eben, stabil, hitzebeständig und sauber sein.
- Bewahren Sie die Transportschrauben an einem sicheren Ort auf. Wenn das Gerät in Zukunft umgesetzt werden soll, müssen sie wieder angebracht werden, um die Trommel zu verriegeln und dadurch interne Schäden zu vermeiden.
- Seien Sie beim Umsetzen des Gerätes vorsichtig, da es sehr schwer ist. Tragen Sie stets Sicherheitshandschuhe und festes Schuhwerk.
- Montieren Sie ein beschädigtes Gerät nicht und benutzen Sie es nicht.

- Stellen Sie das Gerät nicht an einem Ort auf, an dem die Tür nicht vollständig geöffnet werden kann.
- Stellen Sie die Füße so ein, dass der erforderliche Abstand zwischen Gerät und Bodenbelag vorhanden ist.
- Überprüfen Sie den waagrechten Stand des Geräts mit einer Wasserwaage, wenn es an seinen endgültigen Platz gestellt wird. Richten Sie es gegebenenfalls mit den Schraubfüßen entsprechend aus.

Elektrischer Anschluss



WARNUNG! Brand- und Stromschlaggefahr.

- Das Gerät muss geerdet sein.
- Schließen Sie das Gerät nur an eine ordnungsgemäß installierte Schutzkontaktsteckdose an.
- Verwenden Sie keine Mehrfachsteckdosen oder Verlängerungskabel.
- Ziehen Sie nicht am Netzkabel, wenn Sie das Gerät von der Stromversorgung trennen möchten. Ziehen Sie stets am Netzstecker.
- Fassen Sie das Netzkabel oder den Netzstecker nicht mit nassen Händen an.

Wasseranschluss

- Das Zulaufwasser darf 25 °C nicht überschreiten.
- Achten Sie darauf, die Wasserschläuche nicht zu beschädigen.

- Bevor Sie neue oder lange Zeit nicht benutzte Schläuche, an denen Reparaturarbeiten ausgeführt wurden oder neue Geräte (Wasserzähler usw.) an das Gerät anschließen, lassen Sie Wasser durch die Schläuche fließen, bis es sauber austritt.
- Stellen Sie sicher, dass es keine sichtbaren Wasserlecks während und nach dem ersten Gebrauch des Gerätes gibt.
- Verwenden Sie keinen Verlängerungsschlauch, falls der Zulaufschlauch zu kurz ist. Wenden Sie sich für den Austausch des Zulaufschlauchs an den autorisierten Kundendienst.
- Beim Auspacken des Geräts könnte Wasser aus dem Ablaufschlauch austreten. Dies ist auf den Gerätetest mit Wasser im Werk zurückzuführen.
- Sie können den Ablaufschlauch auf maximal 400 cm verlängern. Wenden Sie sich für den anderen Ablaufschlauch und die Verlängerung an den autorisierten Kundendienst.
- Stellen Sie sicher, dass der Wasserhahn nach der Montage noch zugänglich ist.
- Achten Sie darauf, dass alle Metallobjekte aus der Wäsche entfernt wurden.
- Trocknen Sie nur Textilien, die für den Trockner geeignet sind. Beachten Sie die Waschinweise auf dem Textiletikett.
- Setzen oder stellen Sie sich niemals auf die geöffnete Gerätetür.
- Trocknen Sie keine tropfnassen Wäschestücke im Gerät.
- Achten Sie darauf, dass keine heißen Gegenstände auf die Kunststoffteile des Geräts gelangen.
- Entfernen Sie vor dem Start eines Trockenprogramms die Dosierkugel (falls sie verwendet wurde).
- Verwenden Sie keine Dosierkugel, wenn Sie ein Nonstop-Programm wählen.

Wartung

Bedienung



WARNUNG! Verletzungs-, Stromschlag-, Brand-, Verbrennungsgefahr sowie Risiko von Schäden am Gerät.

- Platzieren Sie keine entflammaren Produkte oder Gegenstände, die mit entflammaren Produkten benetzt sind, im Gerät, auf dem Gerät oder in der Nähe des Geräts.
- Berühren Sie während des Betriebs nicht die Glastür. Das Glas kann sehr heiß werden.
- Trocknen Sie keine beschädigten (zerrissenen/ausgefranst) Wäschestücke mit Wattierungen oder Füllungen im Gerät.
- Wenn die Wäsche mit einem Fleckentferner gewaschen wurde, führen Sie vor Beginn des Trockengangs einen zusätzlichen Spülgang durch.
- Wenden Sie sich zur Reparatur des Geräts an den autorisierten Kundendienst. Dabei dürfen ausschließlich Originalersatzteile verwendet werden.
- Bitte beachten Sie, dass eigene Reparaturen oder Reparaturen, die nicht von Fachkräften durchgeführt werden, die Sicherheit des Geräts beeinträchtigen und zum Erlöschen der Garantie führen können.
- Folgende Ersatzteile sind innerhalb von 10 Jahren nach Produkteinstellung des Modells erhältlich: Motor und Motorbürsten, Übertragungselement zwischen Motor und Trommel, Pumpen, Schockabsorber und Federn, Waschtrommel, Kreuzstück für Trommel und zugehörige Kugellager, Heizer und Heizelemente einschließlich Wärmepumpen, Leitungen und zugehörige Ausrüstung einschließlich Schläuche, Ventile, Filter und Aquastop, Leiterplatten, elektronische Displays, Druckschalter, Thermostate und Sensoren, Software und Firmware einschließlich Rücksetz-Software, Tür, Türscharniere und -dichtungen, andere Dichtungen, Türverriegelung, Kunststoff-Peripherieteile wie z. B. Waschmittelschubladen. Bitte beachten Sie, dass einige dieser Ersatzteile nur an

Reparaturbetriebe geliefert werden können und nicht alle Ersatzteile für alle Modelle relevant sind.

- Bezüglich der Lampe(n) in diesem Gerät und separat verkaufter Ersatzlampen: Diese Lampen müssen extremen physikalischen Bedingungen in Haushaltsgeräten standhalten, wie z.B. Temperatur, Vibration, Feuchtigkeit, oder sollen Informationen über den Betriebszustand des Gerätes anzeigen. Sie sind nicht für den Einsatz in anderen Geräten vorgesehen und nicht für die Raumbeleuchtung geeignet.

Entsorgung

- Trennen Sie das Gerät vom Stromnetz und von der Wasserversorgung.
- Schneiden Sie das Netzkabel in der Nähe des Geräts ab, und entsorgen Sie es.
- Entfernen Sie das Türschloss, um zu verhindern, dass sich Kinder oder Haustiere in der Trommel einschließen.
- Entsorgen Sie das Gerät nach den lokalen Vorschriften zur Rücknahme und Entsorgung von Elektroaltgeräten (WEEE).

Gerätebeschreibung

Geräteübersicht

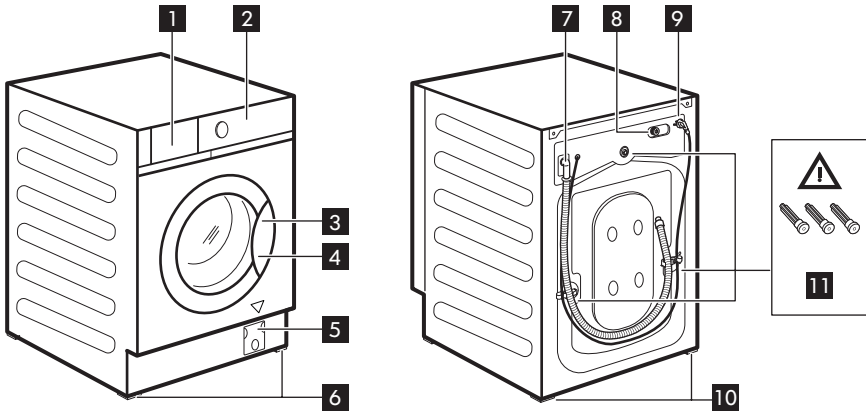

- 1** Waschmittelschublade
- 2** Bedienfeld
- 3** Türgriff
- 4** Typenschild
- 5** Sieb der Ablaufpumpe
- 6** Vorderfüße für die Ausrichtung des Geräts
- 7** Ablaufschlauch
- 8** Anschluss des Zulaufschlauchs

- 9** Netzkabel
- 10** Hinterfüße für die Ausrichtung des Geräts
- 11** Transportschrauben

Position des Typenschildes **4**

Die Daten in der folgenden Zeichnung sind nur Richtwerte. Prüfen Sie bitte das Typenschild Ihres Geräts.

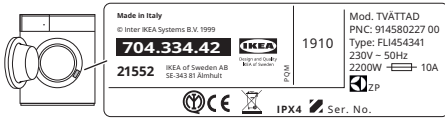

! WARNUNG! Überzeugen Sie sich vor der Verwendung des Geräts, dass die Transportsicherungen **11** entfernt wurden.

Technische Daten

Abmessungen	Breite/Höhe/Gesamttiefe	59,6 cm /81,9 cm /55,3 cm
Elektrischer Anschluss	Spannung Gesamtleistung Sicherung Frequenz	230 V 2000 W 10 A 50 Hz
Schutzgrad gegen das Eindringen von festen Partikeln und Feuchtigkeit, der durch die Schutzabdeckung gewährleistet wird, außer wenn die Niederspannungsausstattung nicht vor Feuchtigkeit geschützt ist		IPX4
Wasseranschluss ¹⁾		Kaltes Wasser
Druck der Wasserversorgung	Minimal Maximal	0,5 bar (0,05 MPa) 10 bar (1,0 MPa)
Maximale Waschladung	Baumwolle	8 kg
Maximale Trockenladung	Baumwolle Pflegeleicht	4 kg 3 kg
Schleuderdrehzahl	Maximale Schleuderdrehzahl	

1) Schließen Sie den Zulaufschlauch an einen Wasserhahn mit einem 3/4" Außengewinde an.

Elektroanschluss

Nach Abschluss der Installation können Sie den Netzstecker in die Steckdose einstecken.

Die erforderlichen elektrischen Nennleistungen finden Sie auf dem Typenschild und im Kapitel „Technische Daten“. Stellen Sie sicher, dass sie mit dem Stromnetz kompatibel sind.

Vergewissern Sie sich, dass die Stromversorgung in Ihrem Haus für die erforderliche Maximallast ausgelegt ist. Berücksichtigen Sie dabei auch die anderen Elektrogeräte, die Sie verwenden.

Schließen Sie das Gerät an eine geerdete Steckdose an.

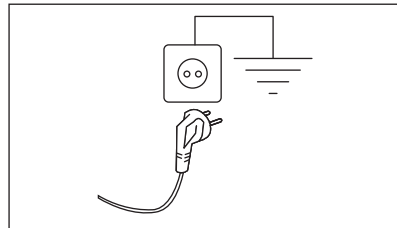

Nach der Installation des Geräts muss das Netzkabel leicht zugänglich sein.

Für alle elektrischen Arbeiten die zur Installation dieses Geräts erforderlich sind, wenden Sie sich an unser autorisiertes Servicezentrum.

Der Hersteller übernimmt keinerlei Haftung für Schäden oder Verletzungen, die durch Missachtung der oben genannten Sicherheitshinweise entstehen.

Inspektions-Checkliste











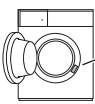







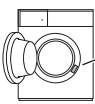



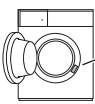

 **WARNUNG!** Siehe Kapitel „Sicherheitshinweise“.

Bitte befolgen Sie die Inspektions-Checkliste, bevor Sie Ihr Gerät benutzen.

Themen	Wenn die Antwort JA lautet <input checked="" type="checkbox"/> , ist keine Aktion erforderlich	Wenn die Antwort NEIN lautet, bitte
Beim Einbau des Geräts in die Einbaumöbel wurde die Aufbauanleitung befolgt. Es ist NICHT freistehend.	<input type="checkbox"/>	Montieren Sie das Gerät im Einbaumöbel, wie erforderlich. Beachten Sie die Montageanleitung.
Die Waschmittelschublade lässt sich ungehindert vom Einbaumöbel öffnen und schließen.	<input type="checkbox"/>	Siehe Abschnitt „Einfüllen des Waschmittels und der Pflegemittel“.
Der Ablaufschlauch ist richtig an den Ablauf angeschlossen.	<input type="checkbox"/>	Siehe Anschlussbeschreibung der Schläuche in der Montageanleitung.
Um den Schlauchanschluss tritt kein Wasserleck auf.	<input type="checkbox"/>	Siehe Wasseranschluss in der Montageanleitung.
Das Gerät ist an eine geerdete Steckdose angeschlossen.	<input type="checkbox"/>	Siehe Abschnitt „Elektrischer Anschluss“.
Das Gerät ist richtig nivelliert und angemessen befestigt.	<input type="checkbox"/>	Siehe Abschnitt „Montage“.
Schläuche und Netzkabel sind nicht geknickt.	<input type="checkbox"/>	Siehe Abschnitt „Elektrischer Anschluss“ und „Wasseranschluss“.
Unter dem Gerät befindet sich kein Teppich.	<input type="checkbox"/>	Entfernen Sie den Teppich.





Notieren Sie die Produktmodellnummer, die Artikelnummer und die Seriennummer des Produkts unten und heften Sie Ihren Beleg an diese Seite an.

Modell (Mod.): Artikelnummer (Art.Nr.): Seriennummer (Ser.Nr.):	<table style="width: 100%; border-collapse: collapse;"> <tr> <td style="width: 30%;"></td> <td style="width: 30%; text-align: center;">Art. No.</td> <td style="width: 30%; text-align: center;">Mod.</td> </tr> <tr> <td style="text-align: center;">  </td> <td style="text-align: center; border: 1px solid black; padding: 2px;"> Made in Italy © Invertek-Systems B.V. 1999 704.334.42  21552 <small>IEEA of Sweden AB SE-340 93 Almtunå</small> </td> <td style="text-align: center; border: 1px solid black; padding: 2px;"> 1910 Mod: TVÄTTAD FNC: 914580227 00 Type: FL1454341 230V ~ 50Hz 2200W  10A IPX4  Ser.No. </td> </tr> <tr> <td colspan="3" style="text-align: center; padding-top: 10px;">     Ser.No. </td> </tr> <tr> <td colspan="3" style="text-align: center; padding-top: 10px;"> Ser. No. </td> </tr> </table>		Art. No.	Mod.		Made in Italy © Invertek-Systems B.V. 1999 704.334.42  21552 <small>IEEA of Sweden AB SE-340 93 Almtunå</small>	1910 Mod: TVÄTTAD FNC: 914580227 00 Type: FL1454341 230V ~ 50Hz 2200W  10A IPX4  Ser.No.	    Ser.No.			Ser. No.		
	Art. No.	Mod.											
	Made in Italy © Invertek-Systems B.V. 1999 704.334.42  21552 <small>IEEA of Sweden AB SE-340 93 Almtunå</small>	1910 Mod: TVÄTTAD FNC: 914580227 00 Type: FL1454341 230V ~ 50Hz 2200W  10A IPX4  Ser.No.											
    Ser.No.													
Ser. No.													

Erste Inbetriebnahme

i Während der Installation oder vor der ersten Inbetriebnahme sehen Sie möglicherweise Wasser im Gerät. Hierbei handelt es sich um Wasser, das nach dem Funktionstest im Werk im Gerät verblieben ist und gibt keinen Anlass zur Sorge. Der Test stellt sicher, dass das Gerät in einem einwandfreien Zustand an den Kunden ausgeliefert wird.

1. Achten Sie darauf, dass Spannung vorhanden und der Wasserhahn aufgedreht ist.

2. Gießen Sie 2 Liter Wasser in das Waschmittelfach mit der Markierung . Hierdurch wird das Abpumpsystem aktiviert.
3. Geben Sie eine kleine Menge Waschmittel in das Fach mit der Markierung .
4. Stellen Sie ein Baumwollprogramm mit der höchsten Temperatur ein und starten Sie das Programm ohne Wäsche. So werden alle eventuellen Verunreinigungen aus Trommel und Bottich entfernt.





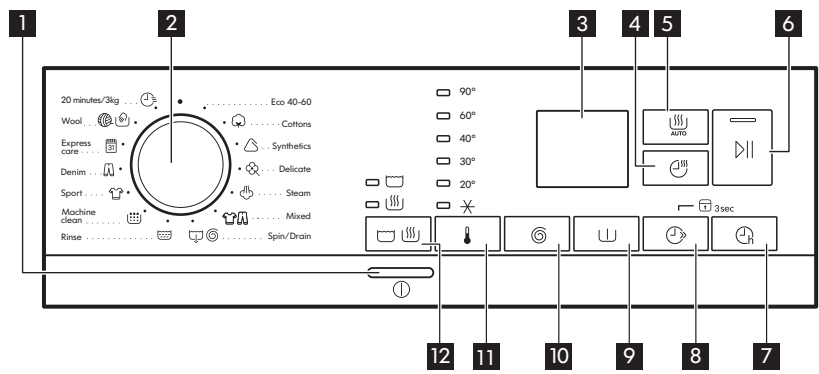



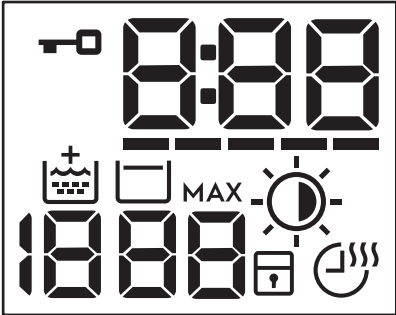



Bedienfeld





Beschreibung des Bedienfelds

























i Die Optionen/Funktionen sind nicht für alle Waschprogramme verfügbar. Prüfen Sie die Kompatibilität der Optionen/Funktionen mit den Waschprogrammen in der „Programmtabelle“. Eine Option/Funktion kann eine andere ausschließen. In diesem Fall ist es nicht möglich, inkompatible Optionen/Funktionen einzustellen.

<p>1</p>	<p>i „EIN/AUS“-Taste</p>	<p>Halten Sie diese Taste einige Sekunden lang gedrückt, um das Gerät ein- oder auszuschalten. Beim Ein- und Ausschalten ertönen zwei verschiedene Melodien. Da die Standby-Funktion das Gerät nach einigen Minuten automatisch ausschaltet, um den Stromverbrauch zu verringern, drücken Sie diese Taste, um es erneut einzuschalten. Siehe Abschnitt „Standby-Funktion“ im Kapitel „Täglicher Gebrauch“.</p>
<p>2</p>	<p>Programmwahlschalter</p>	<p>Drehen Sie den Wahlschalter zum Einstellen des gewünschten Programms.</p>
<p>3</p>	<p>Anzeige</p>	

		<ul style="list-style-type: none">•  Türverriegelungsanzeige:<ul style="list-style-type: none">- Anzeige leuchtet: Die Tür kann nicht geöffnet werden. Das Gerät arbeitet oder hat mit Wasser in der Trommel angehalten.- Anzeige erloschen: Die Tür kann geöffnet werden. Das Programm ist beendet oder das Wasser wurde abgepumpt.•  Die Digitalanzeige kann Folgendes anzeigen: Rückstellposition (— — —); Programmdauer (z. B. 2:40 Wasch- und/oder Trockengang); Zeitvorwahl (z. B. 2h); Programmende (000); Warncode (z. B. E20); Fehleranzeige (— — —).• ----- Anzeige FlexTime.•  Anzeige „Extra Spülen“.•  Schleuderdrehzahlanzeige.<ul style="list-style-type: none">- - - Anzeige Kein Schleudern. Die Schleuderphase ist ausgeschaltet.•  Spülstoppanzeige.• MAX Blinkt nach der Erkennung von AutoAdjust System, wenn das Wäschegewicht die maximal zulässige Füllmenge für das ausgewählte Programm überschreitet. Siehe Absatz „Die Beladungserkennung für AutoAdjust System“.•  Anzeige Auto Dry:  Bügeltrocken,  Schranktrocken,  Extratrocken.•  Kindersicherungsanzeige.•  Zeitgesteuertes Trocknen und Non-Stop-Programmanzeige.
<p>4</p>	<p> Sensortaste Zeitgesteuertes Trocknen</p>	<p>Berühren Sie diese Taste zum Einstellen der Trockenzeit für die jeweilige zu trocknende Wäscheart (siehe Tabelle „Zeitgesteuertes Trocknen“). Auf dem Display erscheint der eingestellte Wert. Durch jedes Tippen auf diese Taste erhöht sich der Wert um 5 Minuten.</p> <p> Sie können nicht alle Trockenzeiten für verschiedene Gewebetypen einstellen.</p>

<p>5</p>	 <p>Sensortaste Auto Dry</p>	<p>Berühren Sie diese Taste, um einen der automatisch voreingestellten Trockengrade auszuwählen. Im Display leuchtet die entsprechende Trockengradanzeige auf:</p> <ul style="list-style-type: none"> ☀️ Bügeltrocken: Wäsche, die gebügelt werden soll. ☀️ Schranktrocken: Wäsche, die in den Schrank gelegt werden soll. ☀️ Extratrocken: Wäsche, die vollständig getrocknet werden soll. <p> Es können nicht alle Automatikstufen für jede Wäschart eingestellt werden.</p>
<p>6</p>	 <p>Sensortaste Start/Pause</p>	<p>Mit dieser Taste starten oder unterbrechen Sie das ausgewählte Waschprogramm.</p>
<p>7</p>	 <p>Sensortaste Zeitvorwahl</p>	<p>Mit dieser Option können Sie den Programmstart verzögern, um eine günstigere Zeit zu nutzen. Berühren Sie die Taste wiederholt zur Einstellung der erforderlichen Verzögerung. Die Zeit erhöht sich in Schritten von 1 Stunde bis 20 Stunden.</p>
<p>8</p>	 <p>Sensortaste Flex-Time</p>	<p>Diese Option reduziert die Programmdauer je nach Wäschemenge und Verschmutzungsgrad. Wenn Sie ein Waschprogramm einstellen, werden im Display die Standarddauer und die Striche ----- angezeigt. Tippen Sie auf diese Taste, um die Programmdauer Ihren Bedürfnissen entsprechend zu reduzieren. Das Display zeigt die neue Programmdauer an und die Anzahl der Striche verringert sich entsprechend:</p> <ul style="list-style-type: none"> ----- Geeignet für ein mit normal verschmutzten Wäschestücken voll beladenes Gerät. ---- Kurzprogramm für ein mit leicht verschmutzten Wäschestücken voll beladenes Gerät. --- Sehr schnelles Programm für ein mit leicht verschmutzten Wäschestücken beladenes Gerät (es wird max. eine halbe Beladung empfohlen). - Kürzestes Programm zum Auffrischen einer kleinen Wäschemenge.
	<p>FlexTime-Sensortaste und Dampfprogramm</p>	<p>Wenn Sie ein Dampfprogramm wählen, können Sie mit dieser Taste drei Dampfmenen einstellen. Die Programmdauer verkürzt sich dann dementsprechend:</p> <ul style="list-style-type: none"> ---- : maximal. --- : mittel. - : minimal.

	Dauerhafte Kindersicherungsoption  3s	Halten Sie die Taste zur Einstellung der Kindersicherungsoption  3 Sekunden lang gedrückt  3s. Diese Option verhindert, dass Kinder mit dem Bedienfeld spielen: Alle Bedienelemente sind deaktiviert. Halten Sie die Taste 3 Sekunden lang gedrückt, um diese Option auszuschalten.
	 Sensortaste Vorwäsche	Diese Option fügt vor dem Hauptwaschgang einen Vorwaschgang bei 30 °C hinzu. Diese Option eignet sich für stark verschmutzte Wäsche, besonders wenn diese Sand, Staub, Schmutz und andere feste Partikel enthält.
	Extra Spülen dauerhaft einschalten 	Wenn Sie diese Option wählen, ist bei Auswahl eines neuen Programms die Funktion „Extra Spülen“ stets eingeschaltet. Halten Sie zum Ein-/Ausschalten dieser Option die Taste  3 Sekunden lang gedrückt, bis die Anzeige  im Display leuchtet/erlischt . Ist sie eingeschaltet, wird das Gerät auf diese Option voreingestellt, wenn Sie es ausschalten oder das Programm ändern/zurücksetzen.  Diese Option verlängert die Programmdauer.

<p>10</p>	<p> Sensortaste Schleudern und Zusatzoptionen</p>	<p>Wenn Sie ein Programm einstellen, stellt das Gerät automatisch die maximal zulässige Schleuderdrehzahl ein, mit Ausnahme des Programms Denim. Mit dieser Option können Sie die Standard-Schleuderdrehzahl verringern.</p> <p>Drücken Sie wiederholt auf diese Taste, um:</p> <ul style="list-style-type: none">• Die Schleuderdrehzahl zu reduzieren. Das Display zeigt nur die Schleuderdrehzahlen an, die für das eingestellte Programm verfügbar sind.• Zusätzliche Schleuderoptionen Kein Schleudern – – –. Stellen Sie diese Option ein, um alle Schleuderphasen auszuschalten. Das Gerät führt nur die Abpumpphase des ausgewählten Waschprogramms durch. Stellen Sie diese Option für sehr empfindliche Textilien ein. Die Spülphase verwendet für einige Waschprogramme mehr Wasser.• Die Option Spülen anhalten  zu aktivieren. Der letzte Schleudergang wird nicht durchgeführt. Das Wasser vom letzten Spülgang wird nicht abgepumpt, um die Faltenbildung im Gewebe zu verhindern. Das Waschprogramm endet mit Wasser in der Trommel. <p>Die Anzeige  leuchtet im Display. Die Tür bleibt verriegelt und die Trommel dreht sich regelmäßig, um Knitterfalten zu reduzieren. Sie müssen das Wasser abpumpen, um die Tür zu entriegeln.</p> <p>Wenn Sie die Taste  berühren, führt das Gerät die Schleuderphase durch und pumpt das Wasser ab.</p> <p> Das Gerät pumpt das Wasser automatisch nach ungefähr 18 Stunden vollständig ab.</p>
<p>11</p>	<p> Sensortaste Temperatur</p>	<p>Bei der Auswahl eines Waschprogramms schlägt das Gerät automatisch eine Standardtemperatur vor. Mit dieser Option können Sie die Temperatur ändern.</p> <p>Die Kontrolllampe der eingestellten Temperatur leuchtet auf.</p> <p>Anzeige  = kaltes Wasser.</p>
<p>12</p>	<p>  Sensortaste Modus</p>	<p>Dank dieser Taste kann ein Programm folgende Waschvorgänge durchführen:</p> <ul style="list-style-type: none">• Nur Waschen: Die Kontrolllampe  leuchtet (Standardmodus).• Waschen und Trocknen: Die Kontrolllampen  und  leuchten.• Nur Trocknen: Die Kontrolllampe  leuchtet.

Mehrsprachige Aufkleber

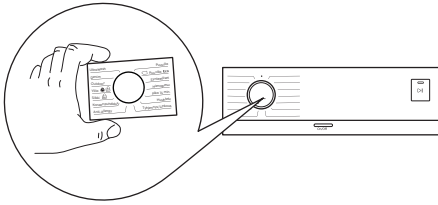













Mit dem Gerät werden Aufkleber in verschiedenen Sprachen geliefert. Der gewünschte Aufkleber kann um den Programmwahlschalter angebracht werden.

Programme

Programmtabelle

Programm Standardtemperatur Temperaturbereich	Referenzschleuderdrehzahl Schleuderdrehzahlbereich (U/min)	Max. Beladung	Programmbeschreibung (Beladung und Verschmutzungsgrad)
Eco 40-60 (Modus „Nur Waschen“) 40 °C ¹⁾	1600 U/min 1600 U/min – 400 U/min	8 kg	Weißer und farbbeständige Baumwollwäsche. Normal verschmutzte Wäsche.
Eco 40-60 + Trockengrad Schranktrocken (Modus „Waschen und Trocknen“) 40 °C ²⁾ 60 °C – 30 °C	1600 U/min 1600 U/min – 400 U/min	4 kg	
Eco 40-60 + Trockengrad Schranktrocken (Modus „Nur Trocknen“)	-	4 kg	Weißer und farbbeständige Baumwollwäsche.

Programm Standardtemperatur Temperaturbereich	Referenz- schleuder- drehzahl Schleuder- drehzahl- bereich (U/min)	Max. Be- ladung	Programmbeschreibung (Beladung und Verschmutzungsgrad)
 Baumwolle 40 °C 90 °C – kalt	1600 U/min (1600 – 400)	8 kg	Weiße und bunte Baumwollwäsche. Normal und stark verschmutzt.
 Pflegeleicht 40 °C 60 °C – kalt	1200 U/min (1200 – 400)	3 kg	Pflegeleichte Wäsche oder Mischgewebe. Normal verschmutzte Wäsche.
 Feinwäsche 30 °C 40 °C – kalt	1200 U/min (1200 – 400)	2 kg	Empfindliche Wäsche, wie z. B. aus Acryl, Viskose und Mischgewebe, die schonend gewaschen werden muss. Normal und leicht verschmutzte Wäsche.
 Dampf	-	1 kg	Dampfprogramm für Baumwolle und pflegeleichte Wäsche. Dieses Programm beseitigt Gerüche aus der Wäsche ³⁾
 Mix 30 °C 40 °C – kalt	1200 U/min (1200 – 400)	3 kg	Pflegeleichte Wäsche und Mischgewebe. Normal verschmutzte Wäsche.
 Schleudern/ Abpumpen	1600 U/min (1600 – 400)	8 kg	Alle Gewebearten, außer Wollwäsche und Feinwäsche. Schleudern der Wäsche und Abpumpen des in der Trommel verbliebenen Wassers.
 Spülen	1600 U/min (1600 – 400)	8 kg	Alle Stoffe, mit Ausnahme von Wollstoffen und sehr empfindlichen Stoffen. Programm zum Spülen und Schleudern der Wäsche. Die Standard-Schleuderdrehzahl ist die Drehzahl für Baumwollprogramme. Verringern Sie die Schleuderdrehzahl je nach Wäscheart. Wählen Sie nach Bedarf die Option Extra Spülgang, um Spülgänge hinzuzufügen. Bei einer niedrigen Schleuderdrehzahl werden Schonspülgänge und ein kurzer Schleudergang durchgeführt.

Programm Standardtemperatur Temperaturbereich	Referenz- schleuder- drehzahl Schleuder- drehzahl- bereich (U/min)	Max. Be- ladung	Programmbeschreibung (Beladung und Verschmutzungsgrad)
 Maschinenreini- gung 60 °C	1200 U/min (1200 – 400)	-	Wartungszyklus mit Heißwasser zur Reinigung und Auffrischung der Trommel und zum Entfernen von Rückständen, die Gerüche absondern können. Schalten Sie dieses Programm einmal im Monat ein, um beste Ergebnisse zu erzielen. Nehmen Sie alle Gegenstände aus der Trommel, bevor Sie das Programm einschalten. Drehen Sie in der Waschmittelschublade die Klappe im Fach WASH nach oben. Geben Sie eine Tasse Chlorbleichlauge oder Waschmaschinenreiniger in das Fach für den Hauptwaschgang. Verwenden Sie NICHT beide zusammen.  Stellen Sie nach der Maschinenreinigung bei leerer Trommel ein weiteres Spülprogramm nur mit Wasser ein, um Rückstände der Bleichlauge zu entfernen.
 Sport 30 °C 40 °C – kalt	1200 U/min (1200 – 400)	3 kg	Pflegeleichte Sportbekleidung. Dieses Programm eignet sich zur schonenden Wäsche moderner Outdoor-Sportbekleidung, und kann auch für Trainings-, Radfahr- oder Joggingkleidung und ähnlicher Bekleidung verwendet werden.
 Denim 30 °C 40 °C – kalt	800 U/min (1200 – 400)	3 kg	Spezialprogramm für Jeans-Kleidung mit schonendem Waschgang, um Verbleichen und Fleckenbildung zu vermeiden. Für eine bessere Pflege wird eine verringerte Füllmenge empfohlen.
 Express Care 40 °C 60 °C – kalt	1200 U/min (1200 – 400)	3 kg	Baumwollwäsche und Mischgewebe. Leicht verschmutzte Wäsche. Optimale Waschergebnisse und perfekte Textilpflege in kurzer Zeit für Ihre tägliche Wäsche.
 Wolle 40 °C 40 °C – kalt	1200 U/min (1200 – 400)	1.5 kg	Maschinenfeste Wolle, handwaschbare Wolle und andere Teile mit dem „Handwäsche“-Pflegesymbol. ⁴⁾

Programm Standardtemperatur Temperaturbereich	Referenzschleuderdrehzahl Schleuderdrehzahlbereich (U/min)	Max. Beladung	Programmbeschreibung (Beladung und Verschmutzungsgrad)
 20 Minuten/3kg 30 °C 40 °C – 30 °C	1200 U/min (1200 – 400)	3 kg	Ein sehr kurzer Waschgang für Baumwollwäsche und pflegeleichte Wäsche, die leicht verschmutzt ist oder nur einmal getragen wurde.

1) **Gemäß Verordnung der Kommission EU 2019/2023.** Dieses Programm mit Standard-Temperatur und Schleuderdrehzahl, im reinen Waschmodus, mit Nennkapazität von 8 kg kann normal verschmutzte Baumwollwäsche, die als waschbar bei 40 °C oder 60 °C gekennzeichnet ist, zusammen im selben Waschgang waschen.















 Die erreichte Temperatur in der Wäsche, die Programmdauer und andere Daten finden Sie im Kapitel „Verbrauchswerte“. Die effizientesten Programme in Bezug auf den Energieverbrauch sind im Allgemeinen diejenigen, die bei niedrigeren Temperaturen und längerer Dauer arbeiten.













2) **Gemäß Verordnung der Kommission EU 2019/2023.** Dieses Programm mit Standard-Temperatur und Schleuderdrehzahl, im Wasch- und Trockenbetrieb, mit Nennkapazität von 4 kg und Schranktrockenstufe, kann normal verschmutzte Baumwollwäsche, die als waschbar bei 40 °C oder 60 °C gekennzeichnet ist, zusammen im selben Wasch- und Trockenprogramm reinigen und trocknen. Nach Abschluss der Trockenphase kann die Wäsche direkt in den Schrank gelegt werden.

3) Dampf beseitigt keine Tiergerüche.









4) Während dieses Waschgangs dreht sich die Trommel langsam, um eine sanfte Wäsche zu gewährleisten. Die Trommel scheint sich nicht oder nicht ordnungsgemäß zu drehen.

Kompatibilität der Programmauswahlen

Programm			--- Kein Schleudern					
Eco 40-60	■	■	■	■	■	■	■	■
	■	■	■	■	■	■	■	■
	■	■	■	■	■	■	■	■
	■	■	■	■	■	■	■	■
						■	■	
	■	■	■	■	■	■	■	■
	■		■				■	
	■	■	■		■		■	

Programm			--- Kein Schleu- dern					
	■		■				■	■
	■	■	■	■	■		■	
	■	■	■		■		■	■
	■	■	■	■	■		■	
	■	■	■				■	■
	■		■				■	

Geeignete Waschmittel für jedes Programm

Programm	Universal- waschmittel ¹⁾	Universal- Flüssigwasch- mittel	Flüssigwasch- mittel für Buntwäsche	Empfindliche Wollwäsche	Sonderfunktio- nen
Eco 40-60	▲	▲	▲	--	--
	▲	▲	▲	--	--
	▲	▲	▲	--	--
	--	--	--	▲	▲
	--	▲	▲	--	--
	--	▲	▲	--	▲
	--	--	▲	▲	▲
	--	▲	▲	--	--
	--	--	--	▲	▲
	--	▲	▲	--	--

1) Bei Temperaturen über 60 °C wird die Verwendung von Pulverwaschmitteln empfohlen.

▲ = Empfohlen

-- = Nicht empfohlen

Automatiktrocknen

Trockengrad	Stofftyp	Beladung
 Extratrocken Für Frotteewaren	Baumwolle und Leinen (Bademäntel, Badetücher usw.)	bis zu 4 kg
	Jeansbekleidung	bis zu 3 kg
 Schranktrocknen Für zu lagernde Stücke	Baumwolle und Leinen (Bademäntel, Badetücher usw.)	bis zu 4 kg
	Pflegeleichte Wäsche und Mischgewebe (Pullover, Blusen, Unterwäsche, Haushalts- und Bettwäsche)	bis zu 3 kg
	Feinwäsche (Acryl, Viskose und feines Mischgewebe)	bis zu 2 kg
	Wollsachen (Wollpullover)	bis zu 1 kg
	Jeansbekleidung	bis zu 3 kg
 Bügeltrocken Geeignet zum Bügeln	Baumwolle und Leinen (Betttücher, Tischtücher, Hemden usw.)	bis zu 4 kg

Zeitgesteuertes Trocknen

Trockengrad	Stofftyp	Beladung (kg)	Schleuderdrehzahl (U/min)	Empfohlene Dauer (Min.)
Extratrocken Für Frotteewaren	Baumwolle und Leinen (Bademäntel, Badetücher usw.)	4	1600	170 - 190
		2	1600	110 - 120
		1	1600	65 - 75
	Jeansbekleidung	3	1200	165 - 175
		1	1200	75 - 85

Trockengrad	Stofftyp	Beladung (kg)	Schleuderdrehzahl (U/min)	Empfohlene Dauer (Min.)
Schranktrocknen Für zu lagernde Stücke	Baumwolle und Leinen (Bademäntel, Badetücher usw.)	4	1600	160 - 180
		2	1600	100 - 110
		1	1600	55 - 65
	Pflegeleichte Wäsche und Mischgewebe (Pullover, Blusen, Unterwäsche, Haushalts- und Bettwäsche)	3	1200	135 - 150
		1	1200	45 - 55
	Feinwäsche (Acryl, Viskose und feines Mischgewebe)	2	1200	155 - 165
		1	1200	95 - 105
	Wolle (Wollpullover)	1	1200	80 - 100
	Jeansbekleidung	3	1200	155 - 165
		1	1200	65 - 75
Bügeltrocken Geeignet zum Bügeln	Baumwolle und Leinen (Betttücher, Tischtücher, Hemden usw.)	4	1600	110 - 125
		2	1600	65 - 75
		1	1600	40 - 50



Einstellungen

Signaltöne

Das Gerät verfügt über verschiedene akustische Signale, die in den folgenden Fällen ertönen:

- Beim Einschalten des Geräts (spezielle kurze Melodie)
- Beim Ausschalten des Geräts (spezielle kurze Melodie)
- Bei Berührung einer Taste (Klickgeräusch)
- Bei einer falschen Auswahl (3 kurze Töne)
- Am Programmende (eine etwa 2 Minuten lange Tonfolge)
- Bei einer Gerätestörung (eine etwa 5 Minuten lange Folge kurzer Töne)

Berühren Sie zum **Ein-/Ausschalten** der akustischen Signale am Programmende die

Tasten  und  gleichzeitig etwa 2 Sekunden lang. Im Display erscheint Ein oder Aus.

 Sind die akustischen Signale ausgeschaltet, ertönen sie nur noch dann, wenn eine Störung vorliegt.

Täglicher Gebrauch

 **WARNUNG!** Siehe Kapitel Sicherheitshinweise.

Einschalten des Geräts

1. Stecken Sie den Netzstecker in die Netzsteckdose.
2. Öffnen Sie den Wasserzulaufhahn.
3. Halten Sie die Ein/Aus-Taste  einige Sekunden lang gedrückt, um das Gerät einzuschalten.

Es ertönt ein kurzes Signal.

Einstellen eines Programms

1. Drehen Sie den Programmwahlschalter auf das gewünschte Waschprogramm. Die Kontrolllampe der Taste Modus waschen leuchtet.

Die Kontrolllampe der Taste Start/Pause  blinkt.

Das Display zeigt die voraussichtliche Programmdauer an.

2. Berühren Sie die entsprechenden Tasten, um die Temperatur und/oder Schleuderdrehzahl zu ändern.
3. Schalten Sie bei Bedarf eine oder mehrere Optionen durch Berühren der entsprechenden Tasten ein. Die entsprechenden Anzeigen leuchten auf.

 Ist die Auswahl **nicht möglich**, ertönt ein Signalton und im Display erscheint – –.

Einfüllen der Wäsche

1. Öffnen Sie die Tür des Geräts.
2. Leeren Sie die Taschen und falten Sie die Wäscheteile auseinander, bevor Sie sie in das Gerät legen.
3. Geben Sie jedes Wäschestück einzeln in die Trommel.

Überschreiten Sie nicht die für jedes Programm empfohlene maximale Füllmenge.

4. Drücken Sie die Tür fest zu.

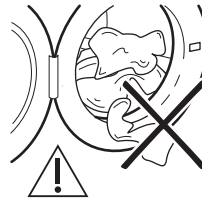

Vergewissern Sie sich, dass keine Wäschestücke zwischen Dichtung und Tür eingeklemmt sind, um das Risiko eines Wasseraustritts und eine Beschädigung der Wäschestücke zu vermeiden.

 **WARNUNG!** Das Waschen von Wäschestücken mit stark öligen oder fettigen Flecken kann zur Beschädigung der Gummiteile der Waschmaschine führen.

Einfüllen von Wasch- und Pflegemitteln

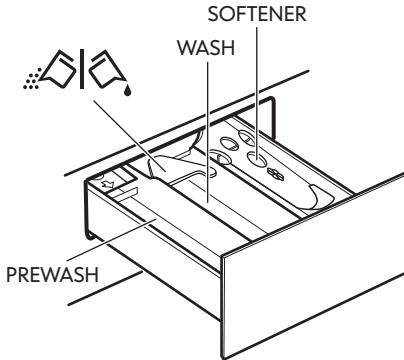

PREWASH – Fach für Vorwaschmittel, Einweichwaschmittel oder Fleckentferner. Vorwasch- und Einweichmittel werden zu Beginn des Waschprogramms eingespült

WASH – Fach für die Hauptwäsche.

SOFTENER – Fach für Weichspüler und andere flüssige Pflegemittel (Weichspüler, Stärke).

MAX – Maximaler Füllstand für flüssige Pflegemittel.

 – Klappe für Pulver- oder Flüssigwaschmittel.

- i** Befolgen Sie die Mengeneempfehlungen des Waschmittelherstellers und überschreiten Sie nicht die **MAX**-Markierung in der Waschmittelschublade. Um die richtige Waschmittelmenge abzumessen, beachten Sie die Details unter „Wasserhärtegrade“. Weichspüler oder Stärkezusätze müssen vor dem Start des Waschprogramms in das Fach gefüllt werden.

- i** Entfernen Sie nach dem Waschgang bei Bedarf Waschmittelreste aus der Waschmittelschublade.

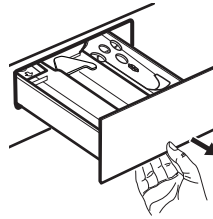

Ziehen Sie die Waschmittelschublade bis zum Anschlag heraus.

Füllen Sie das Waschmittel in das WASH-Fach oder das entsprechende Fach, wenn es das gewählte Programm/die gewählte Option dies erfordert.

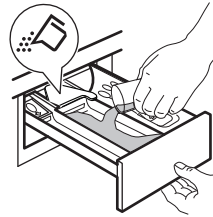

Für Waschpulver:
Klappe nach oben gedreht.

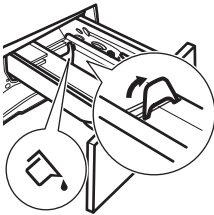

Für Flüssigwaschmittel: Klappe nach unten gedreht.

Wenn sich die Klappe in der Position für Flüssigwaschmittel befindet:

- Verwenden Sie keine Gelwaschmittel oder Flüssigwaschmittel mit dickflüssiger Konsistenz.
- Überschreiten Sie nicht die auf der Klappe angegebene Menge Flüssigwaschmittel.
- Stellen Sie nicht den Vorwaschgang ein.
- Stellen Sie keine Zeitvorwahl ein.

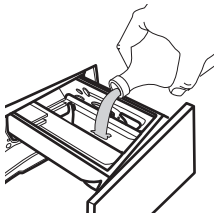

Geben Sie den Weichspüler in das Fach mit der

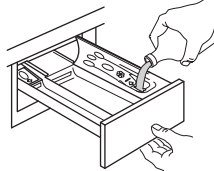

Markierung  (überschreiten Sie nicht die **MAX**-Markierung).

Schließen Sie die Waschmittelschublad e vorsichtig. Vergewissern Sie sich, dass die Klappe die Schublade beim Schließen nicht blockiert.

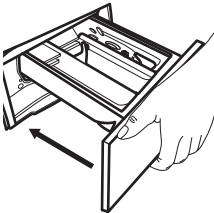

Einstellen eines Programms

1. Drehen Sie den Programmwahlschalter auf das gewünschte Waschprogramm.

Die Kontrolllampe der Taste Modus waschen leuchtet.

Die Kontrolllampe der Taste Start/Pause  blinkt.

Das Display zeigt die voraussichtliche Programmdauer an.

2. Berühren Sie die entsprechenden Tasten, um die Temperatur und/oder Schleuderdrehzahl zu ändern.
3. Schalten Sie bei Bedarf eine oder mehrere Optionen durch Berühren der entsprechenden Tasten ein. Die entsprechenden Anzeigen leuchten auf.

 Ist die Auswahl **nicht möglich**, ertönt ein Signalton und im Display erscheint - - -.

Starten eines Programms



Berühren Sie die Taste Start/Pause , um das Programm zu starten. Die zugehörige Anzeige hört auf zu blinken und leuchtet konstant. Es ist nicht möglich das Programm zu starten, wenn die Kontrolllampe der Taste weder leuchtet noch blinkt (der Programmwahlschalter befindet sich in der falschen Position).

Das Programm startet, die Tür ist verriegelt.

Das Display zeigt die Anzeige  an.

 Die Ablaufpumpe kann vor dem Wassereinfluss eine kurze Zeit laufen.





Starten eines Programms mit Zeitvorwahl

1. Berühren Sie die Taste Zeitvorwahl  wiederholt, bis das Display die gewünschte Zeitvorwahl anzeigt. Auf dem Display erscheint die Anzeige .
2. Berühren Sie die Start/Pause-Taste . Die Tür des Geräts wird verriegelt und der Countdown der Zeitvorwahl beginnt.

Das Display zeigt die Anzeige  an. Wenn der Countdown abgelaufen ist, startet das Programm automatisch.



Abbrechen der Zeitvorwahl nach Beginn des Countdowns

Abbrechen der Zeitvorwahl:

1. Berühren Sie die Start/Pause-Taste , um das Gerät anzuhalten. Die dazugehörige Anzeige blinkt.
2. Drücken Sie die Taste Zeitvorwahl  wiederholt, bis das Display  anzeigt und die Anzeige  erlischt.
3. Berühren Sie die Start/Pause-Taste , um das Programm sofort zu starten.

Ändern der Zeitvorwahl nach Beginn des Countdowns

Ändern der Zeitvorwahl:

1. Berühren Sie die Start/Pause-Taste , um das Gerät anzuhalten. Die dazugehörige Anzeige blinkt.
2. Berühren Sie die Taste Zeitvorwahl  wiederholt, bis das Display die gewünschte Zeitvorwahl anzeigt.
3. Berühren Sie die Start/Pause-Taste , um den neuen Countdown zu starten.

Die AutoAdjust System Beladungserkennung

-  Die Programmdauer im Display bezieht sich auf eine **mittlere/hohe Beladung**.

Nach Berühren der Taste Start/Pause  erlischt die Anzeige für die maximal zulässige Füllmenge und das AutoAdjust System startet die Beladungserkennung:

1. Das Gerät erkennt die Ladung innerhalb von 30 Sekunden. In den Programmen, in denen FlexTime verfügbar ist, stellen die FlexTime Balken  unter der Uhrzeitangabe eine einfache Animation dar. Die Trommel dreht sich kurz.



2. Die Programmdauer kann entsprechend angepasst werden und sich so verlängern oder verkürzen. Nach weiteren 30 Sekunden beginnt das Wasser einzulaufen.

Falls am Ende der Beladungserkennung **die Trommel überladen ist**, blinkt die Anzeige „**MAX**“ im Display:

In diesem Fall können Sie das Gerät innerhalb von 30 Sekunden anhalten und die überzähligen Wäschestücke entnehmen.



Berühren Sie nach Entnahme der überzähligen Wäschestücke die Taste Start/Pause , um das Programm wieder zu starten. Die AutoAdjust Phase kann bis zu drei Mal wiederholt werden (siehe Punkt 1).

Wichtig! Wird die Wäschemenge nicht verringert, startet das Waschprogramm trotz der Überladung. In diesem Fall können keine optimalen Waschergebnisse garantiert werden.



-  Etwa 20 Minuten nach dem Programmstart kann die Programmdauer in Abhängigkeit von der Wasseraufnahmefähigkeit der Wäsche erneut angepasst werden.
-  Die AutoAdjust Erkennung findet nur bei kompletten Waschprogrammen statt und auch nur, wenn die Programmdauer nicht mit der Taste FlexTime reduziert wurde.
-  „AutoAdjust System“ ist nicht bei allen Programmen wie etwa Wolle, Spülen und Schleudern sowie Programmen mit kurzen Waschgängen verfügbar.

Anhalten eines Programms und Ändern der Optionen

Wenn das Programm bereits gestartet wurde, können Sie **nur einige** der Optionen ändern:



1. Berühren Sie die Taste Start/Pause . Die dazugehörige Anzeige blinkt.
2. Ändern Sie die Optionen. Die im Display angezeigten Informationen ändern sich entsprechend.
3. Berühren Sie die Taste Start/Pause  erneut.
Das Waschprogramm wird fortgesetzt.

Abbrechen eines laufenden Programms

1. Drücken Sie die Ein/Aus-Taste , um das Programm abzubrechen und das Gerät auszuschalten.
2. Drücken Sie die Ein/Aus-Taste  erneut, um das Gerät einzuschalten.

 Ist das AutoAdjust System beendet und läuft das Wasser bereits in das Gerät ein, startet das neue Programm **ohne das AutoAdjust System** zu wiederholen. Um Wasser und Waschmittel nicht zu verschwenden, wird das Wasser nicht abgepumpt.





Zusätzliche Möglichkeit das Programm abzubrechen:

1. Drehen Sie den Programmwahlschalter in die „Reset“ Position .
 2. Warten Sie 1 Sekunde. Im Display erscheint .
- Anschließend können Sie ein neues Waschprogramm einstellen.

Öffnen der Tür

 **WARNUNG!** Wenn die Wassertemperatur und der Wasserstand in der Trommel zu hoch sind, und/oder die Trommel sich noch dreht, sollten Sie die Tür nicht öffnen.

Während eines Programms oder der Zeitvorwahl ist die Gerätetür verriegelt. Auf dem Display zeigt die Anzeige  an.

1. Berühren Sie die Start/Pause-Taste . Das Türverriegelungssymbol erlischt im Display.
2. Öffnen Sie die Gerätetür. Legen Sie ggf. Wäsche nach oder entnehmen Sie Wäsche. Schließen Sie die Tür und berühren Sie die Start/Pause-Taste . Das Programm bzw. die Zeitvorwahl läuft weiter.
Die Tür kann nach dem Programmende geöffnet werden oder stellen Sie das Programm   ein, um das Wasser abzupumpen und berühren Sie dann die Start/Pause-Taste .

Programmende

Nach Abschluss des Programms stoppt das Gerät automatisch. Die akustischen Signale ertönen (wenn sie eingeschaltet sind). Auf dem Display wird  angezeigt

Die Kontrolllampe der Start/Pause-Taste  erlischt.

Die Tür wird entriegelt und die Anzeige  erlischt.



1. Drücken Sie die Taste Ein/Aus , um das Gerät auszuschalten.
Fünf Minuten nach Programmende schaltet die Energiesparfunktion das Gerät automatisch aus.



 Wenn Sie das Gerät wieder einschalten, sehen Sie im Display das Ende des vorherigen Programms. Drehen Sie den Programmwahlschalter, um ein neues Programm einzustellen.

2. Nehmen Sie die Wäsche aus dem Gerät.
3. Vergewissern Sie sich, dass die Trommel leer ist.
4. Lassen Sie die Tür und die Waschmittelschublade einen Spaltbreit geöffnet, damit sich kein Schimmel und keine unangenehmen Gerüche bilden.
5. Schließen Sie den Wasserhahn.



Abpumpen des Wassers nach Programmende

Wenn Sie ein Programm oder eine Option gewählt haben, nach dem/der die Wäsche im Wasser liegen bleibt, ist das Programm beendet, aber:

- Im Zeitbereich erscheint  und das Display zeigt das Türverriegelungssymbol  an.
- Die Kontrolllampe der Taste Start/Pause  fängt an zu blinken.
- Die Trommel dreht sich regelmäßig weiter, um Knitterfalten in der Wäsche zu vermeiden.
- Die Tür bleibt verriegelt.
- Sie müssen das Wasser abpumpen, um die Tür zu öffnen:

1. Berühren Sie bei Bedarf die Schleuder-Taste , um die vom Gerät vorgeschlagene Schleuderdrehzahl zu verringern.
2. Drücken Sie die Start-/Pausetaste : das Gerät pumpt das Wasser ab und schleudert.

Die Optionsanzeige  oder  erlischt.

-  Wenn Sie  eingestellt und die Schleuderdrehzahl nicht geändert haben, pumpt das Gerät nach Betätigung der Start/Pause-Taste  nur das Wasser ab.

3. Wenn das Programm beendet ist und die Türverriegelungsanzeige  erlischt, können Sie die Tür öffnen.

4. Halten Sie die Ein/Aus-Taste  einige Sekunden lang gedrückt, um das Gerät auszuschalten.
5. Schließen Sie den Wasserhahn.

Standby-Funktion

Die Standby-Funktion schaltet das Gerät in den folgenden Fällen automatisch aus, um den Energieverbrauch zu verringern:

- Wenn Sie das Gerät nicht innerhalb von 5 Minuten bedienen, wenn kein Programm läuft.

Drücken Sie die Ein/Aus-Taste , um das Gerät wieder einzuschalten.

- 5 Minuten nach Programmende.

Drücken Sie die Ein/Aus-Taste , um das Gerät wieder einzuschalten.

Im Display wird das Ende des letzten Programms angezeigt.

Drehen Sie den Programmwahlschalter, um ein neues Programm einzustellen.

Wird der Programmwahlschalter in die

„Reset“ Position  gedreht, wird das Gerät automatisch nach 30 Sekunden ausgeschaltet.

-  Haben Sie ein Programm oder eine Option gewählt, das/die mit Wasser in der Trommel endet, schaltet die Standby-Funktion das Gerät **nicht aus**, um Sie daran zu erinnern, dass das Wasser abgepumpt werden muss.

Täglicher Gebrauch - Waschen und Trocknen

 **WARNUNG!** Siehe Kapitel Sicherheitshinweise.

-  Das Gerät ist ein automatischer Waschtrockner.







Komplettes Wasch- und Trockenprogramm

Bei einigen Waschprogrammen können Sie den Waschmodus  und den



Trocknenmodus  kombinieren, um ein

komplettes Wasch- und Trockenprogramm auszuführen.

Gehen Sie wie folgt vor:



1. Halten Sie die Ein/Aus-Taste  einige Sekunden lang gedrückt, um das Gerät einzuschalten.
2. Füllen Sie die Wäscheteile einzeln ein.
3. Geben Sie das Waschmittel und das Pflegemittel in das entsprechende Fach.
4. Drehen Sie den Programmwahlschalter auf das gewünschte Waschprogramm. Das Gerät schaltet in den Modus Nur Waschen und die Kontrolllampe der Taste  leuchtet. Das Display zeigt die Standardtemperatur und den Schleudergang an. Ändern Sie die Standardtemperatur und den Schleudergang nach Bedarf und entsprechend Ihrer Wäsche.
5. Stellen Sie die gewünschten Optionen ein, falls diese verfügbar sind.
6. Tippen Sie einmal auf die Modus-Taste  , um auch die Trockenfunktion einzuschalten. Die Anzeigen  und  leuchten. Die Anzeige  erscheint im Display.

Waschen und Trocknen – Automatikstufen



1. Tippen Sie wiederholt auf die Taste Autom. Trocknen , bis im Display der gewünschte Trockengrad angezeigt wird. Die Anzeigen im Display leuchten entsprechend:
 - a.  **Bügeltrocken:** für Baumwollwäsche
 - b.  **Schranktrocken:** für Baumwolle und pflegeleichte Textilien
 - c.  **Extra Trocken:** für Baumwollwäsche

Die auf dem Display angezeigte Dauer ist die anhand einer Standardbeladung berechnete Dauer des Wasch- und Trockengangs.



 Um ein gutes Trockenergebnis bei einem geringeren Energieverbrauch und in einer kürzeren Zeit zu erzielen, können Sie für die zu waschende und trocknende Wäsche keine zu niedrige Schleuderdrehzahl einstellen.

2. Berühren Sie die Taste Start/Pause , um das Programm zu starten. Die AutoAdjust Messung startet. Im Display erscheint das Türverriegelungssymbol . Das Display zeigt auch die Restlaufzeit an.





Waschen und zeitgesteuertes Trocknen

1. Tippen Sie wiederholt auf die Taste Zeitwahl , um die gewünschte Zeit einzustellen (siehe Tabelle „Zeitgesteuertes Trocknen“ im Kapitel „Programme“). Die Trockengradanzeige  erlischt und die Anzeige  erscheint.

Durch jedes Tippen auf diese Taste erhöht sich der Wert um 5 Minuten. Die neu eingestellte Trockenzeit erscheint auf dem Display.

2. Berühren Sie die Taste Start/Pause , um das Programm zu starten. Die AutoAdjust Messung startet. Im Display erscheint das Türverriegelungssymbol . Das Display zeigt auch die Restlaufzeit an.

Am Ende des Trocknungsprogramms

- Das Gerät stoppt automatisch.
- Die akustischen Signale ertönen (wenn sie eingeschaltet sind).
- Im Display leuchtet  auf.
- Die Kontrolllampe der Taste Start/Pause  erlischt. Die Kontrolllampe Türverriegelung  erlischt und die Tür wird entriegelt.
- Halten Sie die Ein/Aus -Taste einige Sekunden lang gedrückt, um das Gerät auszuschalten.

-  Einige Minuten nach Ende des Programms schaltet die Energiesparfunktion das Gerät automatisch aus.

1. Nehmen Sie die Wäsche aus dem Gerät.
2. Vergewissern Sie sich, dass die Trommel leer ist.



-  Reinigen Sie nach der Trockenphase die Trommel, die Dichtung und die Türinnenseite mit einem feuchten Tuch.

Täglicher Gebrauch - Nur Trocknen

-  **WARNUNG!** Siehe Kapitel Sicherheitshinweise.

-  Das Gerät ist ein automatischer Waschtrockner.



Vorbereiten des Trockengangs

1. Halten Sie die Taste Ein/Aus  einige Sekunden lang gedrückt, um das Gerät einzuschalten.
2. Füllen Sie die Wäsche Stück für Stück ein.
3. Drehen Sie den Programmwahlschalter auf das geeignete Trockenprogramm. Das Gerät schaltet in den Modus Nur Waschen und die Kontrolllampe der Taste Modus waschen leuchtet.
4. Tippen Sie zwei Mal auf die Taste Modus, um nur das Trockenprogramm auszuführen. Die Kontrolllampe der Taste Trockenmodus  leuchtet und die Kontrolllampe der Taste Modus waschen  erlischt.

-  Wenn Sie große Wäschemengen trocknen, achten Sie darauf, dass die Wäschestücke nicht eingerollt und gleichmäßig in der Trommel verteilt sind, um ein gutes Trockenergebnis zu erzielen.

Trocknen - Automatikstufen

1. Tippen Sie wiederholt auf die Taste Autom. Trocknen , bis im Display der gewünschte Trockengrad angezeigt wird. Die Anzeigen im Display leuchten entsprechend:



- a.  **Bügeltrocken:** für Baumwollwäsche
- b.  **Schranktrocken:** für Baumwolle und pflegeleichte Textilien
- c.  **Extratrocken:** für Baumwollwäsche

Im Display wird die Dauer des Trockenprogramms angezeigt.

2. Berühren Sie die Taste Start/Pause , um das Programm zu starten.

Im Display erscheint die Türverriegelungsanzeige . Das Display zeigt auch die Restlaufzeit an.

Zeitgesteuertes Trocknen

1. Tippen Sie wiederholt auf die Taste Zeitwahl , um die gewünschte Zeit einzustellen (siehe Tabelle „Zeitgesteuertes Trocknen“ im Kapitel „Programme“). Die Trockengradanzeige  erlischt und die Anzeige  erscheint.





Durch jedes Tippen auf diese Taste erhöht sich der Wert um 5 Minuten. Die neu eingestellte Trockenzeit erscheint auf dem Display.

2. Berühren Sie Start/Pause , um das Programm zu starten.

Im Display erscheint die Türverriegelungsanzeige . Das Display zeigt auch die Restlaufzeit an.

Am Ende des Trocknungsprogramms

- Das Gerät stoppt automatisch.
- Die akustischen Signale ertönen (wenn sie eingeschaltet sind).

- Im Display leuchtet  auf.
 - Die Kontrolllampe der Taste Start/Pause  erlischt. Die Kontrolllampe Türverriegelung  erlischt und die Tür wird entriegelt.
 - Halten Sie die Ein/Aus -Taste einige Sekunden lang gedrückt, um das Gerät auszuschalten.
-  Einige Minuten nach Ende des Programms schaltet die Energiesparfunktion das Gerät automatisch aus.

1. Nehmen Sie die Wäsche aus dem Gerät.
2. Vergewissern Sie sich, dass die Trommel leer ist.

-  Reinigen Sie nach der Trockenphase die Trommel, die Dichtung und die Türinnenseite mit einem feuchten Tuch.

Flusen in den Textilien

Während des Wasch- und/oder Trockengangs können sich bei bestimmten Textilarten (Schwammtücher, Wolle, Sweatshirts) Flusen ablösen.



Die freigesetzten Flusen können während des nächsten Programms an den Textilien haften.

Dies erhöht sich bei technischen Stoffen.

Um Flusen in Ihrer Wäsche zu vermeiden, empfehlen wir Folgendes:

- Keine dunklen Textilien waschen, nachdem Sie helle Wäschestücke (insbesondere Handtücher, Wolle und Sweatshirts) gewaschen und getrocknet haben und umgekehrt.
- Diese Textilarten beim erstmaligen Waschen auf der Wäscheleine im Freien trocknen lassen.
- Den Ablauffilter reinigen.
- Reinigen Sie nach der Trockenphase die leere Trommel, die Dichtung und die Tür mit einem feuchten Tuch.

Um die Flusen in der Trommel zu entfernen, stellen Sie ein spezielles Programm ein:

- Leeren Sie die Trommel.
- Reinigen Sie die Trommel, die Dichtung und die Tür mit einem feuchten Tuch.
- Schalten Sie das Programm Maschinenreinigung  und den Trockenmodus  zusammen ein, um das Anti-Flusen-Programm durchzuführen.
- Berühren Sie die Start/Pause-Taste , um das Programm zu starten.

-  Wird das Gerät oft benutzt, führen Sie das Reinigungsprogramm regelmäßig aus.

Tipps und Hinweise

 **WARNUNG!** Siehe Kapitel Sicherheitshinweise.

Beladung

- Sortieren Sie die Wäsche nach: Kochwäsche, Buntwäsche, Pflegeleicht, Feinwäsche und Wolle.

- Halten Sie sich an die Anweisungen auf den Pflgeetiketten.
- Waschen Sie weiße und bunte Wäsche nicht zusammen.
- Manche farbige Textilien können beim ersten Waschen verfärben. Wir empfehlen deshalb, sie die ersten Male separat zu waschen.
- Knöpfen Sie Kopfkissen zu und schließen Sie Reißverschlüsse, Haken und Druckknöpfe. Schließen Sie Gürtel.
- Wenden Sie mehrlagige Textilien, Wolle und bedruckte Wäschestücke vor dem Waschen.
- Führen Sie eine Vorbehandlung hartnäckiger Flecken durch.
- Waschen Sie stark verschmutzte Bereiche mit einem speziellen Waschmittel.
- Seien Sie vorsichtig mit Gardinen. Entfernen Sie die Haken, oder stecken Sie die Gardinen in ein Wäschenetz oder einen Kopfkissenbezug.
- Waschen Sie keine ungesäumten Wäschestücke und Wäschestücke mit Schnitten im Stoff in der Maschine.
- Waschen Sie kleine und/oder empfindliche Wäschestücke (z. B. Bügel-BHS, Gürtel, Strumpfhosen usw.) in einem Wäschenetz.
- Vermeiden Sie es, Kleidungsstücke mit langen Tierhaaren oder Kleidung von minderwertiger Qualität, die viele Flusen freisetzt, zu waschen. Die Flusen könnten den Ablaufkreislauf blockieren und den Einsatz eines Technikers erforderlich machen.

Hartnäckige Flecken

Für manche Flecken sind Wasser und Waschmittel nicht ausreichend.

Wir empfehlen, diese Flecken vorzubehandeln, bevor Sie die entsprechenden Textilien in das Gerät geben.

Spezial-Fleckenentferner sind im Handel erhältlich. Verwenden Sie einen Spezial-Fleckenentferner, der für den jeweiligen Flecken- und Gewebetyp geeignet ist.

Sprühen Sie keinen Fleckenentferner auf Kleidungsstücke in der Nähe des Geräts, da er die Kunststoffteile angreift.



Waschmittelart und -menge

Die Wahl des Waschmittels und die Verwendung der richtigen Mengen beeinflusst nicht nur die Waschleistung, sondern trägt auch zur Vermeidung von Abfall und zum Schutz der Umwelt bei:

- Verwenden Sie speziell für Waschmaschinen bestimmte Wasch- und Pflegemittel. Befolgen Sie zunächst diese allgemeinen Regeln:
 - Waschpulver für alle Gewebearten, ausschließlich Feinwäsche. Verwenden Sie Waschpulver mit Bleiche für Weißwäsche und zur Desinfektion der Wäsche,
 - Flüssigwaschmittel, vorzugsweise für Programme mit niedrigen Temperaturen (max. 60 °C) für alle Gewebearten oder Wollwaschmittel.
- Die Wahl und die Menge des Waschmittels hängen von folgenden Faktoren ab: Art des Gewebes (Feinwäsche, Wollstoffe, Baumwolle usw.), Farbe der Kleidung, Größe der Ladung, Verschmutzungsgrad, Waschttemperatur und Härte des verwendeten Wassers.
- Halten Sie sich an die Anweisungen auf der Verpackung der Wasch- und Pflegemittel und überschreiten Sie nicht die Höchstmenge (**MAX**).
- Mischen Sie nicht verschiedene Waschmittel.
- Verwenden Sie weniger Waschmittel, wenn:
 - Sie nur eine kleine Wäschemenge waschen,

- die Wäsche nur leicht verschmutzt ist,
- beim Waschen große Mengen Schaum entstehen,
- Wenn Sie Waschmitteltabs oder -kapseln (auch „Pods“ genannt) verwenden, legen Sie diese immer in die Trommel und nicht in den Waschmittelbehälter.

Zu wenig Waschmittel kann folgende Folgen haben:

- unbefriedigende Waschergebnisse,
- Grauschleierbildung der Wäsche,
- fettige Kleidung,
- Schimmelbildung im Gerät.

Zu viel Waschmittel kann folgende Folgen haben:

- Schaumbildung,
- reduzierte Waschwirkung,
- ungenügendes Spülen,
- höhere Belastung der Umwelt.

Ökologische Tipps

Um Wasser und Energie zu sparen und die Umwelt zu schützen, empfehlen wir Ihnen, folgende Tipps zu befolgen:

- **Normal verschmutzte Wäsche** kann **ohne Vorwäsche** gewaschen werden. Dies spart Waschmittel, Wasser und Zeit (und die Umwelt wird weniger belastet).
- Die Beladung des Geräts mit der **für die einzelnen Programme angegebenen Höchstmenge hilft, Energie und Wasser zu sparen.**
- Mit entsprechender Vorbehandlung können Flecken und Verschmutzungen entfernt werden. Die Wäsche kann dann bei niedrigerer Temperatur gewaschen werden.
- Um die richtige Menge an Waschmittel zu verwenden, orientieren Sie sich an der vom Waschmittelhersteller empfohlenen Menge und überprüfen Sie die Wasserhärte Ihrer Hausanlage. Siehe „Wasserhärte“.
- Stellen Sie die **maximal mögliche Schleuderdrehzahl** für das gewählte Programm ein, um während des Trockengangs Energie zu sparen!

Wasserhärtegrade

Die Wasserhärte ist in so genannte „Wasserhärtegrade“ eingeteilt. Informationen zur Wasserhärte an Ihrem Wohnort erhalten Sie beim Wasserwerk oder bei Ihrer Gemeindeverwaltung.

Eigenschaft	Wasserhärtegrade	
	Deutsch °dH	Französisch °T.H.
Weich	0-7	0-15
Mittel	8-14	16-25
Hart	15-21	26-37
Sehr hart	> 21	> 37

 Ein Wasserenthärter muss hinzugefügt werden, wenn das Wasser einen mittleren Härtegrad hat. Befolgen Sie die Anweisungen des Herstellers. Das Waschmittel kann dann immer auf den Härtegrad weich reduziert werden.

Vorbereiten des Trockengangs

- Öffnen Sie den Wasserhahn.
- Überprüfen Sie, ob der Ablaufschlauch ordnungsgemäß angeschlossen ist. Näheres siehe „Montage“.
- Informationen zur Höchstbeladung für die Trockenprogramme entnehmen Sie bitte der Tabelle Trockenprogramme.

Für Trockner nicht geeignete Textilien





Stellen Sie kein Trockenprogramm für folgende Wäschearten ein:

- Synthetikvorhänge.
- Kleidungsstücke mit Metalleinsätzen.
- Nylonstrümpfe.
- Steppdecken.
- Bettdecken.
- Daunen.
- Anoraks.

- Schlafsäcke.
- Gewebe mit Resten von Haarsprays, Nagellackentferner oder ähnlichen Lösungsmitteln.
- Kleidungsstücke aus Schaumgummi oder ähnlichen schwammartigen Materialien.

Pflegekennzeichen

Bitte befolgen Sie beim Trocknen von Wäsche die Anweisungen auf den Kleidungsetiketten des Herstellers:

-  = Kann im Trockner getrocknet werden
-  = Trocknen bei hohen Temperaturen
-  = Trocknen bei niedrigen Temperaturen
-  = Kann nicht im Trockner getrocknet werden.

Dauer des Trockengangs

Die Trockenzeit hängt ab von:

- Drehzahl des letzten Schleudergangs
- Trockengrad
- Wäscheart
- Gewicht der Beladung

Zusätzlicher Trockengang

Ist die Wäsche am Ende eines Trockenprogramms noch zu feucht, wählen Sie noch einen kurzen Trockengang.



WARNUNG! Trocknen Sie die Wäsche nicht zu lang, um Knitterbildung und ein Einlaufen der Wäschestücke zu vermeiden.

Allgemeine Tipps

Die **durchschnittlichen** Trockenzeiten können Sie der Tabelle „Trockenprogramme“ entnehmen.

Mit der Erfahrung wird die Einstellung der Trockenzeiten leichter. Merken Sie sich die Dauer bereits durchgeführter Trockengänge.

Zur Vermeidung elektrostatischer Aufladung nach dem Trocknen:

1. Verwenden Sie beim Waschen einen Weichspüler.
2. Verwenden Sie ein spezielles Pflegemittel für Wäschetrockner.

Nehmen Sie die Wäsche unmittelbar nach Ablauf des Trockenprogramms aus der Trommel.

Reinigung und Pflege



WARNUNG! Siehe Kapitel Sicherheitshinweise.

Regelmäßiger Reinigungsplan

Eine regelmäßige Reinigung hilft, die Lebensdauer Ihres Geräts zu verlängern.

Lassen Sie nach jedem Waschgang Tür und Waschmittelschublade etwas geöffnet, damit die Luft zirkulieren und die Feuchtigkeit im Gerät trocknen kann: So werden Schimmel und Gerüche vermieden.

Soll das Gerät für längere Zeit außer Betrieb genommen werden: Drehen Sie den Wasserhahn zu und ziehen Sie den Stecker aus der Steckdose.

Empfohlener regelmäßiger Reinigungsplan:

Entkalkung	Zweimal im Jahr
Waschgang zur Pflege der Maschine	Einmal im Monat
Türdichtung reinigen	Alle zwei Monate

Trommel reinigen	Alle zwei Monate
Flusen aus der Trommel entfernen	Zweimal im Monat ¹⁾
Waschmittelschublaube reinigen	Alle zwei Monate
Ablaufpumpensieb reinigen	Zweimal im Jahr
Sieb des Zulaufschlauchs und Ventils reinigen	Zweimal im Jahr

1) Siehe Kapitel „Flusen in der Wäsche“.

In den folgenden Abschnitten wird erläutert, wie Sie die einzelnen Teile reinigen sollten.

Entfernen von Fremdkörpern

-  Vergewissern Sie sich, dass die Taschen leer und alle losen Elemente gebunden sind, bevor Sie ein Programm starten. Siehe „Wäschemenge“ im Kapitel „Tipps und Hinweise“.

Entfernen Sie alle Fremdkörper (wie z. B. Klammern, Knöpfe, Münzen usw.), die sich in der Türdichtung, den Filtern und der Trommel befinden können. Siehe Abschnitte „Türdichtung mit Doppellippenverschluss“, „Reinigen der Trommel“, „Reinigen der Laugenpumpe“ und „Reinigen des Siebs des Zulaufschlauchs und Ventils“. Wenden Sie sich bei Bedarf an den autorisierten Kundendienst.

Reinigen der Außenseiten

Reinigen Sie das Gerät nur mit warmem Wasser und etwas milder Seife. Reiben Sie alle Oberflächen sorgfältig trocken. Verwenden Sie keine Scheuerschwämme oder andere kratzende Materialien.

-  **Vorsicht!** Verwenden Sie keinen Alkohol, keine Lösungsmittel und keine Chemikalien.

-  **Vorsicht!** Reinigen Sie die Metallflächen nicht mit einem Reinigungsmittel auf Chlor-Basis.

Entkalken

-  Wenn die Wasserhärte in Ihrem Gebiet hoch oder mittel ist, empfehlen wir Ihnen die Verwendung eines Entkalkers für Waschmaschinen.

Prüfen Sie die Trommel regelmäßig auf Kalkablagerungen.

Herkömmliche Waschmittel enthalten Wasserenthärtungsmittel, wir empfehlen dennoch gelegentlich ein Programm mit leerer Trommel und einem Entkalker durchzuführen.

-  Halten Sie sich immer an die Anweisungen auf der Verpackung des Produkts.

Waschgang zur Pflege der Maschine

Die häufige und längere Nutzung von Programmen mit niedrigen Temperaturen kann zu Waschmittel- und Flusenansammlungen und Bakterienbildung in der Trommel und im Bottich führen. So können unangenehme Gerüche und Schimmel entstehen. Um diese Ablagerungen zu entfernen und das Innere der Maschine zu reinigen, führen Sie regelmäßig (mindestens einmal im Monat) einen Waschgang zur Pflege der Maschine durch.

-  Siehe Abschnitt „Reinigen der Trommel“.

Türdichtung

Überprüfen Sie die Türdichtung regelmäßig und entfernen Sie ggf. darin verfangene Gegenstände.



Reinigung der Trommel

Überprüfen Sie regelmäßig, dass sich keine unerwünschten Ablagerungen in der Trommel angesammelt haben.

Rostablagerungen in der Trommel können durch Fremdkörper in der Waschmaschine oder durch eisenhaltiges Wasser entstehen.

Reinigen Sie die Trommel mit einem Spezialreiniger für Edelstahl.

- i** Halten Sie sich immer an die Anweisungen auf der Verpackung des Produkts. Benutzen Sie keine säurehaltigen Entkalker, keine chlorierten Scheuermittel und keine Metallschwämmchen oder Stahlwolle zum Reinigen der Trommel.

Für eine gründliche Reinigung:

1. Nehmen Sie die Wäsche aus der Trommel.
2. Führen Sie das Programm Maschinenreinigung  aus. Weitere Informationen finden Sie in der Tabelle der Waschprogramme.
3. Geben Sie eine kleine Menge Waschpulver in die leere Trommel, um Rückstände auszuspülen.

Reinigen der Waschmittelschublade und Schubladenaufnahme

Die Waschmittelschublade muß regelmäßig gereinigt werden, um mögliche Ablagerungen von getrocknetem Waschmittel, verklumptem Weichspüler und/

oder Schimmelflecken zu entfernen. Gehen Sie hierzu folgendermaßen vor:

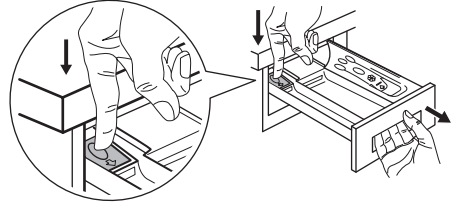

Entnehmen Sie die Schublade, indem Sie den Hebel nach unten drücken und die Schublade herausziehen.

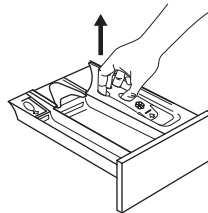

Um die Reinigung zu unterstützen, entfernen Sie auch das Oberteil des Pflegemittelfachs.

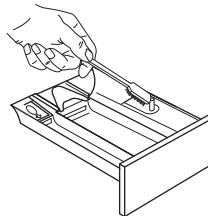

Verwenden Sie zur Reinigung eine harte Bürste und entfernen Sie alle Waschmittelreste.

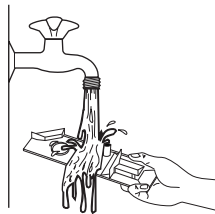

Spülen Sie alle entfernten Teile der Waschmittelschublade unter fließendem Wasser, um sämtliche Waschmittelansammlungen zu entfernen.

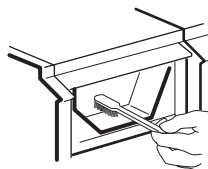

Verwenden Sie die gleiche Bürste zur Reinigung der Schubladenaufnahme und stellen Sie sicher, dass die Unter- und Oberseite gut gereinigt sind.

Nach der Reinigung der Waschmittelschublade und der Schubladenaufnahme setzen Sie die Schublade wieder ein. Lassen Sie ohne eingelegte Wäsche ein Spülprogramm laufen, um alle Reste wegzuspülen.

Reinigen der Ablaufpumpe

- ⚠ **WARNUNG!** Ziehen Sie den Netzstecker aus der Netzsteckdose.
- i Kontrollieren Sie regelmäßig das Ablaufpumpensieb und sorgen Sie dafür, dass es sauber ist.

Reinigen Sie die Ablaufpumpe in folgenden Fällen:

- Das Gerät pumpt das Wasser nicht ab.
- Die Trommel dreht sich nicht.
- Das Gerät macht ein ungewöhnliches Geräusch, weil die Ablaufpumpe blockiert ist.
- Im Display wird der Alarmcode *E20* angezeigt.

- ⚠ **WARNUNG!**
 - Entfernen Sie das Sieb nicht, während das Gerät in Betrieb ist.
 - Reinigen Sie die Ablaufpumpe nicht, wenn das Wasser im Gerät heiß ist. Warten Sie, bis das Wasser abgekühlt ist.

Gehen Sie zum Reinigen der Pumpe folgendermaßen vor:

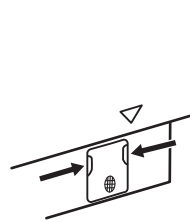

1. Öffnen Sie die Pumpenabdeckung.

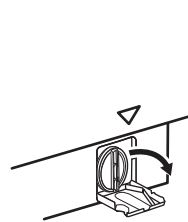

2. Stellen Sie einen geeigneten Behälter unter die Öffnung der Ablaufpumpe, um das abfließende Wasser aufzufangen. Halten Sie beim Herausnehmen des Siebs einen Lappen bereit, um austretendes Wasser aufzuwischen.

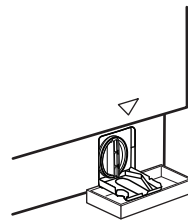

3. Drehen Sie das Sieb um 180 Grad gegen den Uhrzeigersinn, um es zu öffnen und entfernen Sie es nicht. Lassen Sie das Wasser ablaufen.

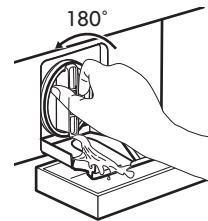

4. Wenn der Behälter voll ist, drehen Sie das Sieb zurück und leeren Sie den Behälter.

5. Wiederholen Sie die Schritte 3 und 4, bis kein Wasser mehr herausfließt.

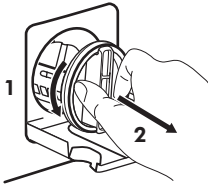

6. Drehen Sie das Sieb gegen den Uhrzeigersinn, um es zu entfernen.

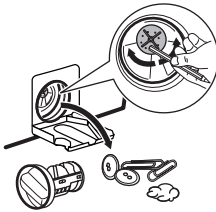

7. Entfernen Sie gegebenenfalls Flusen und Fremdkörper aus der Siebaufnahme. Prüfen Sie, ob sich das Flügelrad der Pumpe drehen lässt. Ist dies nicht möglich, wenden Sie sich an den autorisierten Kundendienst.



8. Reinigen Sie das Sieb unter fließendem Wasser.

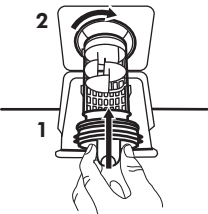

9. Setzen Sie das Sieb wieder in die dafür vorgesehenen Führungen ein und drehen Sie es im Uhrzeigersinn. Achten Sie darauf, dass Sie das Sieb richtig fest anziehen, um Wasserlecks zu vermeiden.

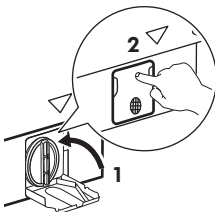

10. Schließen Sie die Pumpenabdeckung.

Wenn Sie das Wasser über die Notentleerung ablassen, müssen Sie das Abpumpsystem wieder einschalten:

1. Gießen Sie zwei Liter Wasser in das Waschmittelfach für die Hauptwäsche in der Waschmittelschublade.
2. Starten Sie das Programm zum Abpumpen des Wassers.

Reinigen des Zulauffilters und Ventilfilters

Wenn das Wasser zu lange in das Gerät oder gar nicht einläuft, blinkt die Kontrolllampe der Starttaste rot. Prüfen Sie, ob der Wasserzulauffilter oder der Ventilfilter verstopft sind (weitere Einzelheiten finden Sie im Kapitel „Fehlersuche“).

Gehen Sie hierzu folgendermaßen vor:

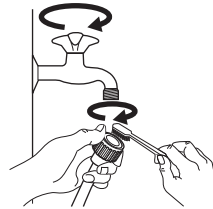

- Schließen Sie den Wasserhahn.
- Schrauben Sie den Schlauch vom Wasserhahn ab.
- Reinigen Sie den Filter im Schlauch mit einer harten Bürste.
- Schrauben Sie den Schlauch wieder an den Hahn an.

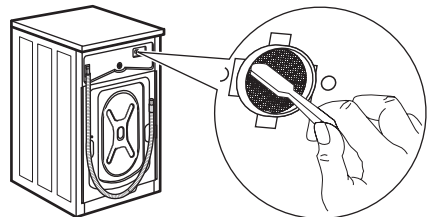

- Schrauben Sie den Schlauch am Gerät ab. Halten Sie ein Tuch bereit, da möglicherweise etwas Wasser herausfließt.
- Reinigen Sie den Filter im Ventil mit einer harten bürste oder einem Stück Stoff.

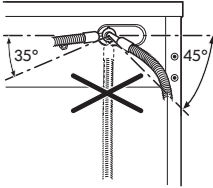

- Schrauben Sie den Schlauch wieder am Gerät an und drehen Sie den Anschluss zur Anpassung an die Installation nach links oder rechts. Achten Sie darauf, dass die Ringmutter richtig angezogen ist, damit kein Wasser austreten kann.
- Drehen Sie den Wasserhahn auf.

Notentleerung

Kann das Gerät das Wasser nicht abpumpen, führen Sie den unter „Reinigen der Ablaufpumpe“ beschriebenen Vorgang aus. Reinigen Sie bei Bedarf die Pumpe.

Wenn Sie das Wasser über die Notentleerung ablassen, müssen Sie das Abpumpsystem wieder einschalten:

1. Gießen Sie zwei Liter Wasser in das Waschmittelfach für die Hauptwäsche in der Waschmittelschublade.
2. Starten Sie das Programm zum Abpumpen des Wassers.

Frostschutzmaßnahmen

Falls das Gerät in einem Bereich installiert ist, in dem die Temperatur um 0 °C erreichen oder unter 0 °C sinken kann, entfernen Sie das im Zulaufschlauch und in der Ablaufpumpe verbliebene Wasser.

1. Ziehen Sie den Netzstecker aus der Netzsteckdose.
2. Schließen Sie den Wasserhahn.
3. Stecken Sie die beiden Enden des Zulaufschlauchs in einen Behälter und lassen Sie das Wasser aus dem Schlauch fließen.
4. Leeren Sie die Ablaufpumpe. Siehe Notentleerungsverfahren.
5. Befestigen Sie den Zulaufschlauch wieder, wenn die Ablaufpumpe entleert ist.



WARNUNG! Stellen Sie sicher, dass die Temperatur über 0 °C liegt, bevor Sie das Gerät wieder einschalten. Der Hersteller ist nicht für Schäden verantwortlich, die auf zu niedrige Temperaturen zurückzuführen sind.

Fehlersuche



WARNUNG! Siehe Kapitel Sicherheitshinweise.

Einführung





Das Gerät startet nicht oder stoppt während des Betriebs.

Versuchen Sie zunächst selbst eine Lösung für das Problem zu finden (siehe Tabelle). Wenn das Problem weiterhin besteht, wenden Sie sich an den autorisierten Kundendienst.



WARNUNG! Schalten Sie das Gerät vor der Überprüfung aus.

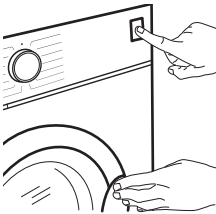

Bei größeren Störungen ertönt ein akustisches Signal, das Display zeigt einen Fehlercode an und die Start/Pause -Taste blinkt möglicherweise kontinuierlich:

- **E40** – Die Netzspannungsversorgung schwankt. Warten Sie, bis die Netzspannung wieder stabil ist.
 - **E91** – Keine Kommunikation zwischen den elektronischen Bauteilen des Geräts. Schalten Sie das Gerät aus und wieder ein. Das Programm wurde nicht ordnungsgemäß beendet oder der Betrieb des Geräts wurde zu früh unterbrochen. Erscheint der Fehlercode erneut, wenden Sie sich an den autorisierten Kundendienst.
 - **E10** – Der Wassereinlauf in das Gerät funktioniert nicht ordnungsgemäß. Schalten Sie nach der Überprüfung das Gerät mit der Start/Pause  Taste wieder ein. Es versucht dann, das Programm fortzusetzen. Tritt der Fehler erneut auf, wird der Alarmcode erneut angezeigt.
 - **E20** – Das Gerät pumpt das Wasser nicht ab.
 - **E40** – Die Gerätetür steht offen oder ist nicht richtig geschlossen. Überprüfen Sie bitte die Tür!
-  Ist das Gerät überladen, nehmen Sie einige Wäschestücke aus der Trommel und/oder halten Sie die Tür zu und drücken Sie gleichzeitig die Start/Pause  Taste, bis die Anzeige  aufhört zu blinken (siehe Abbildung unten).



Mögliche Störungen

Störung	Mögliche Abhilfe
Das Programm startet nicht.	<ul style="list-style-type: none"> • Vergewissern Sie sich, dass der Netzstecker in die Netzsteckdose eingesteckt ist. • Achten Sie darauf, dass die Gerätetür geschlossen ist. E40 • Vergewissern Sie sich, dass im Sicherungskasten keine Sicherung ausgelöst hat. • Überzeugen Sie sich, dass Start/Pause  gedrückt wurde. • Wenn die Zeitvorwahl eingestellt ist, brechen Sie die Zeitvorwahl ab oder warten Sie, bis sie abgelaufen ist. • Schalten Sie die Kindersicherung aus, falls sie eingeschaltet ist. • Prüfen Sie, ob sich der Knopf in der Position des gewünschten Programms befindet.

Störung	Mögliche Abhilfe
<p>Der Wassereinlauf in das Gerät funktioniert nicht ordnungsgemäß. </p>	<ul style="list-style-type: none"> • Stellen Sie sicher, dass der Wasserzulaufhahn geöffnet ist. • Vergewissern Sie sich, dass der Wasserdruck der Wasserversorgung nicht zu niedrig ist. Diese Informationen erhalten Sie von Ihrem lokalen Wasserversorger. • Vergewissern Sie sich, dass der Wasserzulaufhahn nicht verstopft ist. • Vergewissern Sie sich, dass der Zulaufschlauch nicht geknickt, beschädigt oder zu stark gekrümmt ist. • Vergewissern Sie sich, dass der Wasserzulaufschlauch ordnungsgemäß angebracht ist. • Überzeugen Sie sich, dass das Sieb des Zulaufschlauchs und das Sieb des Ventils nicht verstopft sind. Siehe „Reinigung und Pflege“.
<p>Das Wasser, das in das Gerät einläuft, wird sofort abgepumpt.</p>	<ul style="list-style-type: none"> • Vergewissern Sie sich, dass sich der Ablaufschlauch in der richtigen Höhe befindet. Der Schlauch ist möglicherweise zu niedrig angebracht. Siehe hierzu „Montageanleitung“.
<p>Das Gerät pumpt das Wasser nicht ab. </p>	<ul style="list-style-type: none"> • Stellen Sie sicher, dass der Siphon nicht verstopft ist. • Vergewissern Sie sich, dass der Ablaufschlauch nicht geknickt oder zu stark gekrümmt ist. • Vergewissern Sie sich, dass das Ablaufsieb nicht verstopft ist. Reinigen Sie ggf. das Sieb. Siehe „Reinigung und Pflege“. • Vergewissern Sie sich, dass der Wasserablaufschlauch ordnungsgemäß angebracht ist. • Haben Sie ein Programm ohne Abpumpphase gewählt, stellen Sie das Abpumpprogramm ein. • Haben Sie ein Programm mit Spülstopp gewählt, stellen Sie das Abpumpprogramm ein.
<p>Das Gerät schleudert nicht oder das Waschprogramm dauert länger als gewöhnlich.</p>	<ul style="list-style-type: none"> • Stellen Sie das Schleuderprogramm ein. • Vergewissern Sie sich, dass das Ablaufsieb nicht verstopft ist. Reinigen Sie ggf. das Sieb. Siehe „Reinigung und Pflege“. • Verteilen Sie die Wäschestücke mit der Hand neu und starten Sie die Schleuderphase erneut. Das Problem kann durch eine Unwucht verursacht worden sein.
<p>Es befindet sich Wasser auf dem Boden.</p>	<ul style="list-style-type: none"> • Vergewissern Sie sich, dass alle Wasseranschlüsse vollkommen dicht sind, sodass kein Wasser austreten kann. • Vergewissern Sie sich, dass der Wasserzulauf- und -ablaufschlauch nicht beschädigt sind. • Verwenden Sie ein geeignetes Waschmittel in der richtigen Menge.

Störung	Mögliche Abhilfe
Die Tür des Geräts lässt sich nicht öffnen.	<ul style="list-style-type: none"> • Prüfen Sie, ob das gewählte Waschprogramm mit Wasser in der Trommel endet. • Vergewissern Sie sich, dass das Waschprogramm beendet ist. • Stellen Sie das Abpump- oder Schleuderprogramm ein, wenn sich noch Wasser in der Trommel befindet. • Stellen Sie sicher, dass das Gerät mit Spannung versorgt wird. • Das Problem kann durch eine Gerätestörung verursacht worden sein. Wenden Sie sich an einen autorisierten Kundendienst. Wenn Sie die Tür öffnen müssen, lesen Sie sorgfältig „Öffnen der Tür im Notfall“.
Das Gerät verursacht ein ungewöhnliches Geräusch und vibriert.	<ul style="list-style-type: none"> • Stellen Sie sicher, dass das Gerät richtig ausgerichtet ist. Siehe hierzu „Montageanleitung“. • Überzeugen Sie sich, dass das Verpackungsmaterial und/ oder die Transportsicherungen entfernt wurden. Siehe hierzu „Montageanleitung“. • Füllen Sie mehr Wäsche ein. Die Beladung ist möglicherweise zu gering. Siehe Abschnitt „Öffnen der Tür“ im Kapitel „Täglicher Gebrauch“.
Die Programmdauer erhöht oder verringert sich während der Ausführung des Programms.	<ul style="list-style-type: none"> • Das AutoAdjust System passt die Programmdauer an die Wäscheart und -menge an. Siehe „AutoAdjust System Beladungserkennung“ im Kapitel „Täglicher Gebrauch“.
Die Waschergebnisse sind nicht zufriedenstellend.	<ul style="list-style-type: none"> • Erhöhen Sie die Waschmittelmenge oder benutzen Sie ein anderes Waschmittel. • Entfernen Sie vor dem Waschgang hartnäckige Flecken mit einem Spezialprodukt. • Achten Sie darauf, die richtige Temperatur einzustellen. • Verringern Sie die Beladung.
Zu viel Schaum in der Trommel während des Waschprogramms.	<ul style="list-style-type: none"> • Reduzieren Sie die Waschmittelmenge.
Nach dem Waschgang befinden sich Waschmittelrückstände in der Waschmittelschublade.	<ul style="list-style-type: none"> • Stellen Sie sicher, dass sich die Klappe in der richtigen Position befindet (OBEN für Waschpulver - UNTEN für Flüssigwaschmittel). • Stellen Sie sicher, dass Sie die Waschmittelschublade gemäß den Anweisungen in dieser Bedienungsanleitung verwendet haben.

Störung	Mögliche Abhilfe
Das Gerät trocknet nicht oder nicht richtig.	<ul style="list-style-type: none"> • Drehen Sie den Wasserhahn auf. • Vergewissern Sie sich, dass das Ablaufsieb nicht verstopft ist. • Verringern Sie die Wäschemenge. • Vergewissern Sie sich, dass Sie das richtige Programm eingestellt haben. Stellen Sie bei Bedarf erneut eine kurze Trockenzeit ein.
Die Wäsche ist voller verschiedenfarbiger Flusen.	<p>Im vorherigen Waschgang haben sich andersfarbige Flusen von der Wäsche gelöst.</p> <ul style="list-style-type: none"> • Der Trockengang entfernt einige dieser Flusen. • Reinigen Sie die Wäschestücke mit einem Flusenentferner. <p>Befindet sich eine sehr große Menge Flusen in der Trommel, starten Sie das Spezialprogramm, um die Trommel zu reinigen (siehe „Flusen in der Wäsche“).</p>

Öffnen der Tür im Notfall

Im Falle eines Stromausfalls oder einer Funktionsstörung bleibt die Tür verriegelt. Das Waschprogramm wird fortgesetzt, sobald die Stromversorgung wieder hergestellt ist. Bleibt die Tür wegen einer Störung verriegelt, kann sie mit der Notentriegelungsfunktion geöffnet werden.

Vor dem Öffnen der Tür:

⚠ Vorsicht! Verbrennungsgefahr!
Achten Sie darauf, dass die Wassertemperatur nicht zu hoch und die Wäsche nicht heiß ist. Warten Sie sonst, bis Wasser und Wäsche sich abgekühlt haben.

⚠ Vorsicht! Verletzungsgefahr!
Vergewissern Sie sich, dass die Trommel sich nicht dreht. Warten Sie sonst, bis die Trommel zum Stillstand gekommen ist.

i Stellen Sie sicher, dass der Wasserstand in der Trommel nicht zu hoch ist. Führen Sie, falls erforderlich, eine Notentleerung durch (siehe „Notentleerung“ im Abschnitt „Reinigung und Pflege“).

Öffnen Sie die Tür folgendermaßen:

1. Schalten Sie das Gerät durch Drücken der Taste Ein/Aus **⏻** aus.
2. Ziehen Sie den Netzstecker aus der Netzsteckdose.
3. Ziehen Sie den Auslöser der Notfallentriegelung einmal nach unten. Ziehen Sie nochmals an ihm, halten Sie ihn gespannt und öffnen Sie die Gerätetür. Bezüglich der Position des Auslösers der Notfallentriegelung siehe folgende Abbildung.

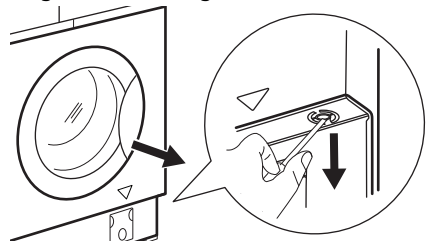

4. Nehmen Sie die Wäsche heraus und schließen Sie die Gerätetür.

Wartung



Wir empfehlen die Verwendung von Originalersatzteilen. Schalten Sie das Gerät nach der Überprüfung ein und drücken Sie die Taste **▶||**, um das Programm neu zu starten.

Wenn das Problem weiterhin besteht, wenden Sie sich an Ihren autorisierten Kundendienst. Die vom Kundendienst benötigten Daten finden Sie auf dem

Typenschild. Siehe Abschnitt „Inspektions-Checkliste“.

Verbrauchswerte

Einführung

-  Siehe Web-Link www.theenergylabel.eu bezüglich detaillierter Informationen zur Energieplakette.
-  Der QR-Code auf der Energieplakette des Geräts bietet einen Web-Link zu Informationen über die Geräteleistung in der EU EPREL-Datenbank. Bewahren Sie daher die Energieplakette als Referenz zusammen mit dieser Bedienungsanleitung und allen anderen Unterlagen, die mit dem Gerät geliefert wurden, auf. Es ist auch möglich, die gleichen Informationen in EPREL zu finden, indem Sie den Link <https://eprel.ec.europa.eu> sowie den Modellnamen und die Produktnummer, die Sie auf dem Typenschild des Geräts finden, verwenden. Siehe Kapitel „Produktbeschreibung“ bezüglich der Position des Typenschildes.

Legende

kg	Wäschebeladung.	h:mm	Programmdauer.
kWh	Energieverbrauch.	°C	Temperatur der Wäsche.
Liter	Wasserverbrauch.	U/min	Schleuderdrehzahl.
%	Restfeuchte am Programmende. Je höher die Schleuderdrehzahl, desto lauter das Gerät und desto geringer die Restfeuchtigkeit am Ende des Waschzyklus.		

-  Werte und Programmdauer können je nach unterschiedlichen Bedingungen (z. B. Raumtemperatur, Wassertemperatur und -druck, Beladungsgröße und Art der Wäsche, Versorgungsspannung) und auch bei Änderung der Standardeinstellung eines Programms abweichen.

**Gemäß Verordnung der Kommission
EU 2019/2023**

Nur Waschen

Eco 40-60 Programm	kg	kWh	Liter	h:mm	%	°C	U/min¹⁾
Volle Beladung	8	1.085	60	3:30	50	46	1551
Halbe Beladung	4	0.675	45	2:40	50	40	1551
Viertelbeladung	2	0.375	35	2:40	54	33	1551

1) Maximale Schleuderdrehzahl.

Wasch- und Trockenprogramm

Eco 40-60 Programm und Trockengrad Schrank-trocken	kg	kWh	Liter	h:mm	%	°C	U/min¹⁾
Volle Beladung	4	3.215	68	6:15	0	41	1551
Halbe Beladung	2	1.825	48	4:35	0	37	1551

1) Maximale Schleuderdrehzahl.

Energieverbrauch in verschiedenen Betriebsarten

Aus (W)	Bereitschaftsbetrieb (W)	Zeitvorwahl (W)
0.30	0.30	4.00
Die Zeit bis zum Ausschalten/Bereitschaftsbetrieb beträgt maximal 15 Minuten.		

Allgemeine Programme - Nur Waschen

 Diese Werte sind Richtwerte.

Programm	kg	kWh	Liter	h:mm	%	°C	U/min¹⁾
Baumwolle ²⁾ 90 °C	8	1.75	85	3:45	44	85	1600
Baumwolle 60 °C	8	0.75	80	3:30	44	55	1600
Baumwolle ³⁾ 20 °C	8	0.25	80	2:50	44	20	1600

Programm	kg	kWh	Liter	h:mm	%	°C	U/min ¹⁾
Pflegeleicht 40 °C	3	0.65	75	2:20	35	40	1200
Feinwäsche ⁴⁾ 30 °C	2	0.30	50	0:50	35	30	1200
Wolle 30 °C	1.5	0.25	60	1:05	30	30	1200

1) Referenz für die Schleuderdrehzahl.

2) Geeignet zum Waschen stark verschmutzter Textilien.

3) Geeignet zum Waschen leicht verschmutzter Baumwolltextilien.

4) Funktioniert auch als Schnellwaschgang für leicht verschmutzte Wäsche.

Allgemeine Programme - Waschen und Trocknen

 Diese Werte sind Richtwerte.

Programm	kg	kWh	Liter	h:mm	%	°C	U/min ¹⁾
Pflegeleicht 40 °C	3	2.00	75	4:00	1	40	1200

1) Referenz für die Schleuderdrehzahl.

Informationen zur Entsorgung

Ihre Pflichten als Endnutzer



Dieses Elektro- bzw. Elektronikgerät ist mit einer durchgestrichenen Abfalltonne auf Rädern gekennzeichnet. Das Gerät darf deshalb nur getrennt vom unsortierten Siedlungsabfall gesammelt und zurückgenommen werden, es darf also nicht in den Hausmüll gegeben werden. Das Gerät

kann z. B. bei einer kommunalen Sammelstelle oder ggf. bei einem Vertreter (siehe zu deren Rücknahmepflichten unten) abgegeben werden. Das gilt auch für alle Bauteile, Unterbaugruppen und Verbrauchsmaterialien des zu entsorgenden Altgeräts.

Bevor das Altgerät entsorgt werden darf, müssen alle Altbatterien und Altakkumulatoren vom Altgerät getrennt werden, die nicht vom Altgerät umschlossen sind. Das gleiche gilt für Lampen, die zerstörungsfrei aus dem Altgerät entnommen werden können. Der Endnutzer ist zudem selbst dafür verantwortlich, personenbezogene Daten auf dem Altgerät zu löschen.

Hinweise zum Recycling

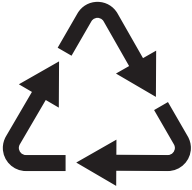

Helfen Sie mit, alle Materialien zu recyceln, die mit diesem Symbol gekennzeichnet sind. Entsorgen Sie solche Materialien, insbesondere Verpackungen, nicht im Hausmüll sondern über die bereitgestellten Recyclingbehälter oder die entsprechenden örtlichen Sammelsysteme.

Recyceln Sie zum Umwelt- und Gesundheitsschutz auch elektrische und elektronische Geräte.

Rücknahmepflichten der Vertreiber in Deutschland

Wer auf mindestens 400 m² Verkaufsfläche Elektro- und Elektronikgeräte vertreibt oder sonst geschäftlich an Endnutzer abgibt, ist verpflichtet, bei Abgabe eines neuen Geräts ein Altgerät des Endnutzers der gleichen Geräteart, das im Wesentlichen die gleichen Funktionen wie das neue Gerät erfüllt, am Ort der Abgabe oder in unmittelbarer Nähe hierzu unentgeltlich zurückzunehmen. Das gilt auch für Vertreiber von Lebensmitteln mit einer Gesamtverkaufsfläche von mindestens 800 m², die mehrmals im Kalenderjahr oder dauerhaft Elektro- und Elektronikgeräte anbieten und auf dem Markt bereitstellen. Solche Vertreiber müssen zudem auf Verlangen des Endnutzers Altgeräte, die in keiner äußeren Abmessung größer als 25 cm sind (kleine Elektrogeräte), im Einzelhandelsgeschäft oder in unmittelbarer Nähe hierzu unentgeltlich zurückzunehmen; die Rücknahme darf in diesem Fall nicht an den Kauf eines Elektro- oder Elektronikgerätes geknüpft, kann aber auf drei Altgeräte pro Geräteart beschränkt werden.

Ort der Abgabe ist auch der private Haushalt, wenn das neue Elektro- oder

Elektronikgerät dorthin geliefert wird; in diesem Fall ist die Abholung des Altgerätes für den Endnutzer kostenlos.

Die vorstehenden Pflichten gelten auch für den Vertrieb unter Verwendung von Fernkommunikationsmitteln, wenn die Vertreiber Lager- und Versandflächen für Elektro- und Elektronikgeräte bzw. Gesamtlager- und -versandflächen für Lebensmittel vorhalten, die den oben genannten Verkaufsflächen entsprechen. Die unentgeltliche Abholung von Elektro- und Elektronikgeräten ist dann aber auf Wärmeüberträger (z. B. Kühlschrank), Bildschirme, Monitore und Geräte, die Bildschirme mit einer Oberfläche von mehr als 100 cm² enthalten, und Geräte beschränkt, bei denen mindestens eine der äußeren Abmessungen mehr als 50 cm beträgt. Für alle übrigen Elektro- und Elektronikgeräte muss der Vertreiber geeignete Rückgabemöglichkeiten in zumutbarer Entfernung zum jeweiligen Endnutzer gewährleisten; das gilt auch für kleine Elektrogeräte (s.o.), die der Endnutzer zurückgeben will, ohne ein neues Gerät zu kaufen.

Rücknahmepflichten von Vertreibern und andere Möglichkeiten der Entsorgung von Elektro- und Elektronikgeräten in der Region Wallonien

Vertreiber, die Elektro- und Elektronikgeräte verkaufen, sind verpflichtet, bei der Lieferung von Neugeräten Altgeräte desselben Typs, die im Wesentlichen die gleichen Funktionen wie die Neugeräte erfüllen, kostenlos vom Endverbraucher zurückzunehmen. Dies gilt auch bei der Lieferung von neuen Elektro- und Elektronikgeräten oder beim Fernabsatz.

Darüber hinaus ist jeder, der Elektro- und Elektronikgeräte auf einer Verkaufsfläche von mindestens 400 m² verkauft, verpflichtet, Altgeräte, die in keiner äußeren Abmessung größer als 25 cm sind (Elektrokleingeräte), im Ladengeschäft oder in unmittelbarer Nähe kostenlos zurückzunehmen; die Rücknahme darf in

diesem Fall nicht vom Kauf eines Elektro- oder Elektronikgerätes abhängig gemacht werden.

Die Rücknahme von Elektro- und Elektronikgeräten kann auch auf

Containerplätzen oder zugelassenen Recyclinghöfen erfolgen. Für weitere Informationen wenden Sie sich bitte an Ihre Gemeindeverwaltung.

Rückschlagventil

Nur für Deutschland

Stellen Sie gemäß der Deutschen Trinkwasserverordnung sicher, dass Sie beim Anschluss des Wasserzulaufschlauches eine Sicherheitsvorrichtung anbringen (gemäß DIN EN 1717 Flüssigkeitskategorie 2 Typ EC oder ED und EN 13959) die den Rückfluss in den Wasserschluß verhindert (Rückflußverhinderer bzw. Rückschlagventil). Zudem muss diese Sicherheitsvorrichtung für dieses Gerät einen maximalen Druckfall von 0.06 Bar bei 10 l/min gewährleisten fördermenge. Schließen Sie den Wasserzulaufschlauch des Gerätes daher nicht ohne Rückflussverhinderer an den Wasseranschluß an und nutzen Sie das Gerät nicht ohne entsprechenden Rückflußverhinderer. Einzelheiten finden Sie in den Informationen in diesem Handbuch. Beispielsweise können Sie ein solches Rückschlagventil auf unserer Website erwerben: CV Rückschlagventil.

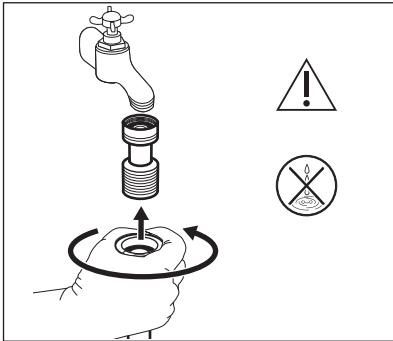

IKEA Garantie

Wie lang ist die IKEA Garantie gültig?

Diese Garantie ist 5 Jahre ab dem Originalkaufdatum Ihres Gerätes bei IKEA gültig. Als Kaufnachweis müssen der Originalkassenbon oder die Originalrechnung vorgelegt werden. Arbeiten, die im Rahmen der Garantie ausgeführt werden, verlängern nicht die Garantiezeit für das Gerät.

Wer übernimmt den Kundendienst?

Der IKEA Kundendienst wird diesen Service über seinen eigenen Kundendienst oder über ein autorisiertes Partner-Netzwerk durchführen lassen.

Was deckt die Garantie ab?

Die Garantie deckt Material- und Produktionsfehler ab. Sie gilt ab dem Datum, an dem das Elektrogerät bei IKEA gekauft wurde. Diese Garantie gilt nur für private Haushalte. Die Ausnahmen sind unter der

Rubrik "Was ist nicht durch diese Garantie abgedeckt?" beschrieben. Innerhalb des Garantiezeitraums werden die Kosten zur Behebung eines Fehlers wie Reparaturen, Ersatzteile, Arbeitszeit und Fahrtkosten abgedeckt, vorausgesetzt, dass das Gerät ohne besonderen Kostenaufwand für die Reparatur zugänglich ist und dass der Fehler direkt auf einen Konstruktionsfehler oder einen Materialfehler zurückgeht, der durch die Garantie abgedeckt ist. Bei diesen Bedingungen gelten die EU-Richtlinien (Nr. 99/44/EG) und die entsprechenden gesetzlichen Vorschriften. Teile, die ersetzt wurden, gehen in das Eigentum von IKEA über.

Was wird IKEA zur Lösung des Problems tun?

IKEA hat Kundendienste, die das Produkt untersuchen und eigenständig entscheiden, ob das Problem durch die Garantie abgedeckt ist oder nicht. Wenn entschieden wird, dass der Fall unter die Garantie fällt, repariert der IKEA Kundendienst oder ein autorisierter Service-Partner über seinen eigenen Service eigenständig das defekte Produkt, oder sie ersetzen es durch ein gleiches oder durch ein gleichwertiges Produkt.

Was ist nicht durch diese Garantie abgedeckt?

- Der normale Verschleiß.
- Bewusste oder durch Fahrlässigkeit entstandene Schäden, die durch eine Missachtung der Bedienungsanweisung, eine unsachgemäße Installation oder durch den Anschluss an eine falsche Spannung, sowie Schäden, die durch eine chemische oder elektrochemische Reaktion (Rost, Korrosion oder Wasserschäden eingeschlossen - aber nicht darauf beschränkt) - Schäden, die durch übermäßigen Kalk in der Wasserzuleitung entstanden sind, und Schäden, die durch ungewöhnliche Umweltbedingungen entstanden sind.
- Verbrauchsgüter wie Batterien und Lampen.
- Nicht-funktionale und dekorative Teile, die den normalen Betrieb des Gerätes nicht beeinträchtigen, einschließlich Kratzer und möglicher Farbunterschiede.
- Versehentliche Beschädigung durch Fremdojekte der Substanzen und Reinigung oder Loslösen von Filtern, Drainagesystemen oder Reinigungsmittel-Schubladen.
- Beschädigung folgender Teile: Glaskeramik, Zubehör, Geschirr und Besteckkörbe, Zuleitungen und Drainageschläuche-/rohre, Lampen und Lampenabdeckungen, Knöpfe/ Wählschalter, Gehäuse und Teile des Gehäuses; es sei denn, es kann nachgewiesen werden, dass diese Schäden durch Produktionsfehler verursacht wurden.
- Fälle, in denen bei einem Besuch des Kundendienstes kein Fehler gefunden werden konnte.
- Reparaturen, die nicht durch unser autorisiertes Kundendienstpersonal und/ oder das autorisierte Kundendienstpersonal unserer Vertragspartner ausgeführt wurden, oder Fälle, in denen keine Originalteile verwendet wurden.
- Reparaturen, die durch fehlerhafte und nicht gemäß der Anleitung durchgeführte Installation verursacht wurden.
- Die Nutzung des Gerätes in einer professionellen Art und Weise, d.h. nicht im privaten Haushalt.
- Transportschäden. Wenn ein Kunde das Produkt nach Hause oder an eine andere Adresse transportiert, haftet IKEA nicht für Schäden, die während dieses Transports entstehen. Liefert IKEA das Produkt an die Lieferadresse des Kunden aus, dann sind Schäden, die während der Auslieferung des Produktes entstehen, von der Garantie abgedeckt.
- Die Kosten zur Durchführung der Erstinstallation des IKEA Gerätes. Falls der IKEA Kundendienst oder sein autorisierter Service-Partner das Gerät als Garantiefall instandsetzt oder ersetzt, installiert der Kundendienst oder sein autorisierter

Service-Partner bei Bedarf das Gerät auch wieder oder er installiert das Ersatzgerät. Diese Einschränkung gilt nicht für fehlerfreie Arbeiten, die von qualifiziertem Fachpersonal durchgeführt wurden, um das Gerät an den technischen Sicherheitsstandard eines anderen EU-Landes anzupassen.

Wie gilt die geltende Gesetzgebung des Landes

Die IKEA Garantie gibt Ihnen spezielle gesetzliche Rechte, die alle lokalen gesetzlichen Anforderungen abdecken oder übertreffen, die einer Änderung von Land zu Land unterworfen sind.

Gültigkeitsbereich

Für Geräte, die in einem EU-Land gekauft und in ein anderes EU-Land mitgenommen werden, stehen die Kundendienstleistungen im Rahmen der Garantiebedingungen bereit, die im neuen Land gültig sind. Eine Verpflichtung, Dienstleistungen im Rahmen der Garantie auszuführen, besteht nur dann, wenn:

- das Gerät den technischen Spezifikationen des Landes, in dem der Garantieanspruch gemacht wird, entspricht, und es in Übereinstimmung mit diesen technischen Spezifikationen des Landes installiert wurde;
- das Gerät in Übereinstimmung mit den Montageanleitungen und den Sicherheitsinformationen im Benutzerhandbuch installiert wurde und diesen Anleitungen und Informationen entspricht.

Der spezielle Kundendienst (Service) für IKEA Geräte:

Bitte zögern Sie nicht, den speziellen IKEA Kundendienst (Service) zu kontaktieren für:

1. einen Anspruch unter dieser Garantie;
2. die Bitte um Klärung von Fragen zur Installation des IKEA Gerätes im speziellen IKEA Küchenmöbel. Der Kundendienst kann keine Fragen beantworten zu:

- der gesamten IKEA Kücheninstallation;
 - Anschlüsse an die Elektrik (falls das Gerät ohne Netzkabel und Stecker kommt), Anschlüsse an Wasser und Gas, da diese Arbeiten von einem autorisierten Kundendiensttechniker ausgeführt werden müssen.
3. die Bitte um Klärung von Fragen zu Inhalten des Benutzerhandbuchs und zu Spezifikationen des IKEA Geräts. Um sicherzustellen, dass wir Sie stets optimal unterstützen, lesen Sie bitte die Montageanleitung und/oder den Bedienungsanleitungsabschnitt dieser Broschüre durch, bevor Sie sich an uns wenden.

Wie können Sie uns erreichen, wenn Sie uns benötigen?



Auf der letzten Seite dieser Broschüre finden Sie eine vollständige Liste mit offiziellen IKEA Kundendienststellen und den jeweiligen nationalen Telefonnummern.



Damit Sie bei Fragen rasch die zuständige Stelle erreichen, empfehlen wir Ihnen, die am Ende dieser Broschüre aufgelisteten speziellen Telefonnummern zu benutzen. Beziehen Sie sich bitte stets auf die Telefonnummern, die in der Broschüre zu dem jeweiligen Gerät aufgelistet sind, zu dem Sie Fragen haben. Bevor Sie uns anrufen, vergewissern Sie sich, dass Sie die IKEA-Artikelnummer (8-stelliger Code) und die Seriennummer (8-stelliger Code, der auf dem Typenschild zu finden ist) für das Gerät, für das Sie unsere Hilfe benötigen, abgeben müssen.



BITTE BEWAHREN SIE DEN KAUFBELEG AUF! Er ist Ihr Kaufnachweis und für einen Garantieanspruch unerlässlich. Bitte beachten Sie, dass auf diesem Kaufbeleg auch die IKEA Artikelbezeichnung und die Nummer (der 8-stellige Zifferncode) für jedes der Geräte, die Sie gekauft haben, vermerkt sind.

Benötigen Sie zusätzlich Hilfe?

Für alle weiteren Fragen, die sich nicht auf den Kundendienst Ihres Gerätes beziehen, wenden Sie sich bitte an das Call Center der nächsten IKEA-Einrichtung. Wir empfehlen Ihnen, die Dokumentation des Geräts sorgfältig durchzulesen, bevor Sie uns kontaktieren.

Table des matières

Informations de sécurité	100	Utilisation quotidienne - Séchage	128
Consignes de sécurité	104	uniquement	
Description de l'appareil	106	Peluches dans les tissus	129
Données techniques	107	Conseils	130
Liste de vérification	108	Entretien et nettoyage	132
Première utilisation	109	Dépannage	137
Bandeau de commande	109	Valeurs de consommation	141
Programmes	115	En matière de protection de	144
Réglages	121	l'environnement	
Utilisation quotidienne	122	GARANTIE IKEA GARANTIE IKEA -	144
Utilisation quotidienne - Lavage et séchage	127	FRANCE	

Sous réserve de modifications.

Informations de sécurité

Avant d'installer et d'utiliser cet appareil, lisez soigneusement les instructions fournies. Le fabricant ne pourra être tenu pour responsable des blessures et dégâts résultant d'une mauvaise installation ou utilisation. Conservez toujours les instructions dans un lieu sûr et accessible pour vous y référer ultérieurement.

Sécurité des enfants et des personnes vulnérables



AVERTISSEMENT!

Risque d'asphyxie, de blessure ou d'invalidité permanente.

- Cet appareil peut être utilisé par des enfants âgés d'au moins 8 ans et par des personnes ayant des capacités physiques, sensorielles ou mentales réduites ou dénuées d'expérience ou de connaissance, s'ils sont correctement surveillés ou si des instructions relatives à l'utilisation de l'appareil en toute sécurité leur ont été données et s'ils comprennent les risques encourus.
- Les enfants entre 3 et 8 ans et les personnes ayant un handicap très important et complexe doivent être tenus à

l'écart de l'appareil, à moins d'être surveillés en permanence.

- Les enfants de moins de 3 ans doivent être tenus à l'écart de l'appareil, à moins d'être surveillés en permanence.
- Veillez à ce que les enfants ne jouent pas avec l'appareil.
- Ne laissez pas les emballages à la portée des enfants et jetez-les convenablement.
- Ne laissez pas les détergents à la portée des enfants.
- Tenez les enfants et les animaux éloignés de l'appareil lorsque la porte est ouverte.
- Si l'appareil est équipé d'un dispositif de sécurité enfants, nous vous recommandons de l'activer.
- Le nettoyage et l'entretien par l'utilisateur ne doivent pas être effectués par des enfants sans surveillance.

Sécurité générale

- Ne modifiez pas les spécifications de cet appareil.
- Cet appareil est conçu pour un usage domestique et des applications équivalentes, comme :
 - cuisines réservées aux employés dans les magasins, les bureaux et autres environnements de travail ;
 - par les clients, dans des hôtels, motels, chambres d'hôte et autres environnements de type résidentiel ;
 - parties communes d'immeubles d'appartements ou dans les laveries automatiques.
- L'appareil ne doit pas être installé derrière une porte à serrure, une porte coulissante ni une porte battante dotée d'une charnière du côté opposé à l'appareil qui pourrait empêcher l'ouverture complète de la porte.
- Ne branchez la fiche d'alimentation à la prise de courant qu'à la fin de l'installation. Assurez-vous que la prise principale est accessible une fois l'appareil installé.

- Les orifices d'aération situés à la base ne doivent pas être obstrués par de la moquette, un tapis, ou tout type de revêtement de sol.
- **AVERTISSEMENT** : L'appareil ne doit pas être branché à l'alimentation en utilisant un appareil de connexion externe comme un minuteur, ou branché à un circuit qui est régulièrement activé/désactivé par un fournisseur d'énergie.
- Aérez suffisamment la pièce où est installé l'appareil pour éviter le reflux de gaz indésirables provenant d'appareils utilisant d'autres combustibles, y compris les flammes nues.
- L'air rejeté ne doit pas être évacué dans une évacuation utilisée pour les fumées rejetées provenant des appareils brûlant du gaz ou d'autres combustibles.
- La pression d'eau de service au point d'entrée d'eau du raccord de sortie doit être comprise entre 0,5 bar (0,05 MPa) et 10 bar (1,0 MPa).
- La charge maximale de l'appareil est de 8 kg. Ne dépassez pas la charge maximale de chaque programme (consultez le chapitre « Programmes »).
- L'appareil doit être raccordé à l'arrivée d'eau à l'aide des tuyaux neufs fournis, ou d'autres tuyaux neufs fournis par le service après-vente agréé.
- Les anciens ensembles de tuyaux ne doivent pas être réutilisés.
- Si le câble d'alimentation secteur est endommagé, son remplacement doit être confié exclusivement au fabricant, à son service après-vente ou à toute autre personne qualifiée afin d'éviter tout danger électrique.
- Retirez les peluches ou morceaux d'emballage accumulés autour de l'appareil.
- Il convient que les articles qui ont été salis avec des substances telles que de l'huile végétale ou minérale, de l'acétone, de l'alcool, de l'essence, du kérosène, des

détachants, de la térébenthine, de la cire et des substances pour retirer la cire soient lavés séparément avec une quantité supplémentaire de détergent avant d'être séchés dans la lavante-séchante.

- N'utilisez pas l'appareil si certains articles ont été salis par des produits chimiques industriels.
- Ne séchez pas d'articles non lavés dans le sèche-linge.
- Il convient que les articles comme le caoutchouc mousse (mousse de latex), les bonnets de douche, les textiles étanches, les articles doublés de caoutchouc et les vêtements, ou les oreillers comprenant des parties en caoutchouc mousse ne soient pas séchés dans la lavante-séchante.
- Les assouplissants ou autres produits similaires doivent être utilisés conformément aux instructions de leur fabricant.
- Retirez des vêtements tous les objets pouvant provoquer un incendie comme les briquets ou les allumettes.
- **AVERTISSEMENT** : N'arrêtez jamais la lavante-séchante avant la fin du cycle de séchage à moins de sortir immédiatement tout le linge et de le déplier séparément pour dissiper la chaleur résiduelle.
- Le cycle de séchage de la lavante-séchante se termine par une phase sans chauffage (cycle de refroidissement) pour que le linge atteigne une température plus basse qui lui évitera de subir des dommages.
- Ne pulvérisez pas d'eau ni de vapeur à haute pression pour nettoyer l'appareil.
- Nettoyez l'appareil avec un chiffon humide. Utilisez uniquement des produits de lavage neutres. N'utilisez pas de produits abrasifs, de tampons à récurer, de solvants ou d'objets métalliques.
- Avant toute opération d'entretien, mettez l'appareil à l'arrêt et débranchez-le de l'alimentation électrique.

Consignes de sécurité

Installation



L'installation doit être conforme aux réglementations nationales en vigueur.

- Suivez scrupuleusement les instructions d'installation fournies avec l'appareil.
- Pour des raisons de sécurité, n'utilisez pas l'appareil avant de l'avoir installé dans la structure encastree.
- N'installez pas l'appareil ou ne l'utilisez pas dans un endroit où la température ambiante est inférieure à 0 °C ou dans un endroit exposé aux intempéries.
- Déplacez toujours l'appareil en position verticale.
- Assurez-vous que de l'air circule entre l'appareil et le sol.
- Retirez l'intégralité de l'emballage et les boulons de transport.
- L'appareil doit être installé sur un sol plat, stable, résistant à la chaleur et propre.
- Conservez les boulons de transport en lieu sûr. Si l'appareil doit être de nouveau déplacé, les boulons doivent être réutilisés pour maintenir le tambour en place et éviter tout dégât interne.
- Soyez toujours vigilants lorsque vous déplacez l'appareil car il est lourd. Utilisez toujours des gants de sécurité et des chaussures fermées.
- N'installez pas et ne branchez pas un appareil endommagé.
- N'installez pas l'appareil dans un endroit où il ne pourrait pas être complètement ouvert.
- Réglez les pieds pour laisser un espace suffisant entre l'appareil et le sol.
- Une fois l'appareil installé à son emplacement permanent, vérifiez qu'il est bien de niveau à l'aide d'un niveau à bulle. S'il n'est pas de niveau, réglez les pieds jusqu'à ce qu'il le soit.

Branchement électrique



AVERTISSEMENT! Risque d'incendie ou d'électrocution.

- L'appareil doit être relié à la terre.
- Utilisez toujours une prise de courant de sécurité correctement installée.
- N'utilisez pas d'adaptateurs multiprise et de rallonges.
- Ne tirez pas sur le câble secteur pour débrancher l'appareil. Tirez toujours sur la fiche de la prise secteur.
- Ne touchez jamais le câble d'alimentation ni la fiche avec des mains mouillées.

Raccordement à l'arrivée d'eau

- L'arrivée d'eau ne doit pas dépasser 25 °C.
- Veillez à ne pas endommager les tuyaux de circulation d'eau.
- Avant d'installer des tuyaux neufs, des tuyaux n'ayant pas servi depuis longtemps, lorsqu'une réparation a été effectuée ou qu'un nouveau dispositif a été installé (compteurs d'eau, etc.), laissez l'eau s'écouler jusqu'à ce qu'elle soit parfaitement propre et claire.
- Pendant et après la première utilisation de l'appareil, vérifiez qu'aucune fuite n'est visible.
- N'utilisez pas de rallonge si les tuyaux d'arrivée d'eau sont trop courts. Contactez le service après-vente agréé pour remplacer le tuyau d'alimentation.
- Lors du déballage de l'appareil, il est possible de voir de l'eau s'écouler du tuyau d'évacuation. Cette eau provient des tests effectués sur l'appareil en usine.
- Vous pouvez rallonger le tuyau de vidange jusqu'à 400 cm maximum. Contactez le service après-vente agréé pour l'autre tuyau de vidange et l'extension.
- Assurez-vous que le robinet est accessible une fois l'appareil installé.

Utilisation

⚠ AVERTISSEMENT! Risque de blessure, de choc électrique, d'incendie, de brûlures ou de dommage matériel à l'appareil.

- Ne placez pas de produits inflammables ou d'éléments imbibés de produits inflammables à l'intérieur, à proximité ou au-dessus de l'appareil.
- Ne touchez pas la vitre du hublot pendant le déroulement d'un programme. La vitre peut être très chaude.
- Ne séchez pas d'articles endommagés (déchirés, effilochés) qui contiennent un rembourrage ou un garnissage.
- Si le linge a été lavé avec un détachant, effectuez un cycle de rinçage supplémentaire avant de lancer le cycle de séchage.
- Veillez à retirer tout objet métallique du linge.
- Séchez uniquement les textiles compatibles avec un séchage au sèche-linge. Suivez les instructions de lavage figurant sur l'étiquette des articles.
- Ne montez pas et ne vous asseyez pas sur la porte de l'appareil lorsqu'elle est ouverte.
- Ne séchez pas de vêtements humides dans l'appareil.
- Évitez tout contact d'éléments chauds avec les parties en plastique de l'appareil.
- Retirez la boule de lavage (si vous en utilisez une) avant de lancer un programme de séchage.
- N'utilisez pas de boule de lavage si vous utilisez un programme non-stop (séchage enchaîné).

Service

- Pour réparer l'appareil, contactez le service après-vente agréé. Utilisez uniquement des pièces de rechange d'origine.
- Veuillez noter qu'une autoréparation ou une réparation non professionnelle peuvent avoir des conséquences sur la sécurité et annuler la garantie.

- Les pièces de rechange suivantes seront disponibles pendant 10 ans après l'arrêt du modèle : moteur et balais de moteur, transmission entre le moteur et le tambour, pompes, amortisseurs et ressorts, tambour de lavage, support de tambour et roulements à billes correspondants, éléments chauffants, dont thermopompes, canalisations et équipements correspondants dont tuyaux, valves, filtres et électrovannes (aquastops), cartes de circuits imprimés, affichages électroniques, pressostats, thermostats et capteurs, logiciel et firmware dont logiciel de réinitialisation, porte, charnière et joints de porte, autres joints, ensemble de verrouillage de porte, périphériques en plastique tels que distributeurs de détergent. Veuillez noter que certaines de ces pièces détachées ne sont disponibles qu'auprès de réparateurs professionnels et que toutes les pièces détachées ne sont pas adaptées à tous les modèles.
- Concernant la/les lampe(s) à l'intérieur de ce produit et les lampes de rechange vendues séparément : Ces lampes sont conçues pour résister à des conditions physiques extrêmes dans les appareils électroménagers, telles que la température, les vibrations, l'humidité, ou sont conçues pour signaler des informations sur le statut opérationnel de l'appareil. Elles ne sont pas destinées à être utilisées dans d'autres applications et ne conviennent pas à l'éclairage des pièces d'un logement.

Mise au rebut

- Débranchez l'appareil de l'alimentation électrique et de l'arrivée d'eau.
- Coupez le câble d'alimentation au ras de l'appareil et mettez-le au rebut.
- Retirez le dispositif de verrouillage du hublot pour empêcher les enfants et les animaux de s'enfermer dans le tambour.
- Jetez l'appareil en vous conformant aux exigences locales relatives à la mise au rebut des Déchets d'équipements électriques et électroniques (DEEE).

Description de l'appareil

Vue d'ensemble de l'appareil

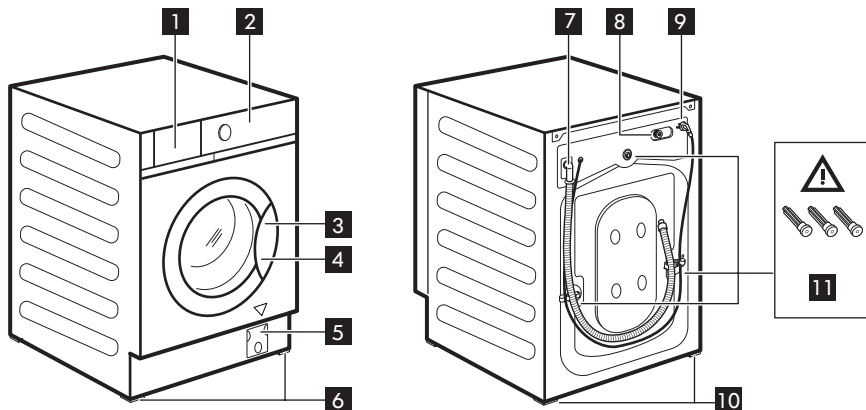

- 1** Tiroir à produits
- 2** Bandeau de commande
- 3** Poignée d'ouverture du hublot
- 4** Plaque signalétique
- 5** Filtre de la pompe de vidange
- 6** Pieds avant pour la mise à niveau de l'appareil
- 7** Flexible de vidange
- 8** Raccordement du tuyau d'arrivée d'eau
- 9** Câble d'alimentation
- 10** Pieds arrière pour la mise à niveau de l'appareil
- 11** Boulons de transport

vérifier la plaque signalétique de votre appareil.



AVERTISSEMENT! Avant d'utiliser l'appareil, assurez-vous que les boulons de transport **11** ont été retirés.

Emplacement de la plaque signalétique

4

Les données du schéma suivant sont fournies à titre indicatif uniquement. Veuillez

Données techniques

Dimensions	Largeur / Hauteur / Profondeur totale	59.6 cm /81.9 cm /55.3 cm
Branchement électrique	Tension Puissance globale Fusible Fréquence	230 V 2000 W 10 A 50 Hz
Le niveau de protection contre l'infiltration de particules solides et d'humidité est assuré par le couvercle de protection, sauf si l'équipement basse tension ne dispose d'aucune protection contre l'humidité		IPX4
Alimentation en eau ¹⁾		Eau froide
Pression de l'arrivée d'eau	Minimale Maximale	0,5 bar (0,05 MPa) 10 bar (1,0 MPa)
Charge de lavage maximale	Coton	8 kg
Charge de séchage maximale	Coton Synthétique	4 kg 3 kg
Vitesse d'essorage	Vitesse d'essorage maximale	

1) Raccordez le tuyau d'arrivée d'eau à un robinet d'eau muni d'un 3/4" filetage.

Raccordement électrique

À la fin de l'installation, vous pouvez brancher la fiche électrique à la prise secteur.

La plaque signalétique et le chapitre « Données techniques » indiquent les valeurs électriques nominales nécessaires. Assurez-vous qu'elles sont compatibles avec l'alimentation secteur.

Vérifiez que l'installation électrique de l'habitation peut supporter l'intensité absorbée par l'appareil, compte tenu des autres appareils électriques branchés.

Branchez l'appareil sur une prise reliée à la terre.

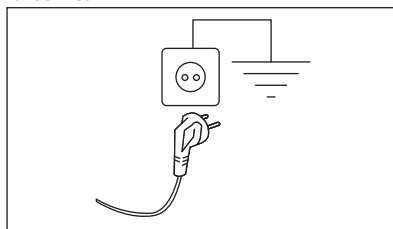

Une fois l'appareil installé, assurez-vous que le câble d'alimentation est facilement accessible.

Si une intervention électrique est nécessaire pour installer cet appareil, contactez notre service après-vente agréé.

Le fabricant décline toute responsabilité en cas de dommage ou blessure résultant du

non-respect des consignes de sécurité mentionnées ci-dessus.

Liste de vérification



AVERTISSEMENT! Reportez-vous aux chapitres relatifs à la Sécurité.

Veillez suivre la liste de vérification avant d'utiliser votre appareil.

Rubriques	Si la réponse est OUI <input checked="" type="checkbox"/> , aucune action n'est nécessaire	Si la réponse est NON, veuillez
L'appareil est encastré dans le meuble conformément aux instructions de montage. Il n'est PAS installé en pose libre.	<input type="checkbox"/>	Intégrez l'appareil dans le meuble conformément aux exigences. Reportez-vous aux instructions de montage.
Ouvrez et fermez le tiroir à détergents : absence de collision avec les meubles.	<input type="checkbox"/>	Reportez-vous à la rubrique « Remplissage du produit de lavage et des additifs ».
Tuyau de vidange correctement raccordé à l'évacuation.	<input type="checkbox"/>	Reportez-vous à la description du raccordement des tuyaux de la notice de montage.
Aucune fuite d'eau autour du raccord des tuyaux.	<input type="checkbox"/>	Reportez-vous aux consignes de raccordement à l'eau de la notice de montage.
L'appareil est branché à une prise de courant avec mise à la terre.	<input type="checkbox"/>	Reportez-vous à la rubrique « Branchement électrique ».
L'appareil est stable et à niveau.	<input type="checkbox"/>	Reportez-vous à la rubrique « Installation ».
Les tuyaux et le câble d'alimentation ne sont pas pliés.	<input type="checkbox"/>	Reportez-vous aux rubriques « Branchement électrique » et « Raccordement à l'arrivée d'eau ».
Il n'y a pas de tapis sous l'appareil.	<input type="checkbox"/>	Retirez le tapis.



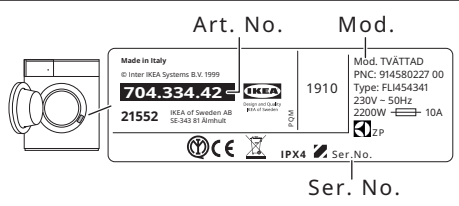

Veillez noter le nom de modèle du produit, le numéro de série du produit et le numéro d'article ci-dessous et joindre votre reçu à cette page.

Modèle (Mod.) :
 Numéro d'article (Art.No.) :
 Numéro de série (Ser.No.) :



Première utilisation

- i** Durant l'installation ou avant la première utilisation, vous constaterez peut-être la présence d'un peu d'eau dans l'appareil. De l'eau résiduelle peut rester dans l'appareil à la suite d'un test fonctionnel effectué en usine pour garantir que l'appareil est en parfait état de fonctionnement et que vous n'aurez aucun problème au moment de l'achat.
1. Assurez-vous que l'alimentation électrique fonctionne et que le robinet d'eau est ouvert.

2. Versez 2 litres d'eau dans le compartiment à lessive indiqué par . Cela active le système de vidange.
3. Versez une petite quantité de produit de lavage dans le compartiment indiqué par .
4. Sélectionnez et faites démarrer, à vide, un programme pour le coton à la température la plus élevée possible. Cela élimine toute salissure éventuelle du tambour et de la cuve.





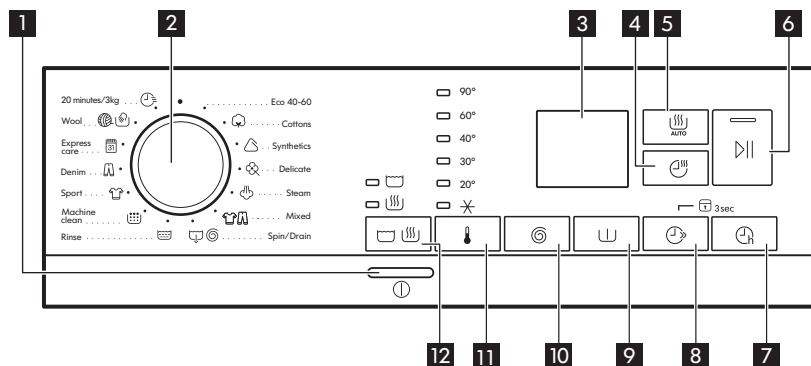



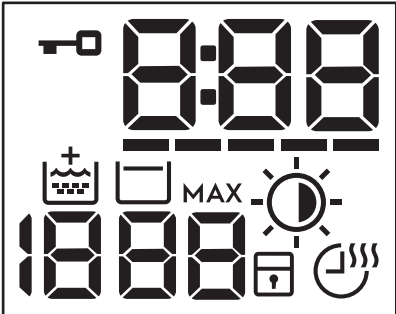









Bandeau de commande









Description du bandeau de commande

























i Les options/fonctions ne sont pas disponibles avec tous les programmes de lavage. Vérifiez la compatibilité entre les options/fonctions et les programmes de lavage dans le « Tableau des programmes ». Une option/fonction peut en exclure une autre. Dans ce cas, l'appareil ne vous permet pas de sélectionner les options/fonctions incompatibles.

<p>1</p>	<p>① Touche MARCHE/ ARRÊT</p>	<p>Appuyez sur cette touche pendant quelques secondes pour mettre en fonctionnement ou à l'arrêt l'appareil. Deux signaux sonores différents retentissent lorsque vous mettez en fonctionnement ou à l'arrêt l'appareil.</p> <p>La fonction Veille met à l'arrêt automatiquement l'appareil au bout de quelques minutes pour réduire la consommation d'énergie ; appuyez sur cette touche pour mettre de nouveau en fonctionnement l'appareil.</p> <p>Pour des précisions, reportez-vous au paragraphe « Veille » du chapitre « Utilisation quotidienne ».</p>
<p>2</p>	<p>Sélecteur de programme</p>	<p>Tournez le sélecteur sur le programme souhaité.</p>
<p>3</p>	<p>Affichage</p>	

		<ul style="list-style-type: none"> •  Voyant porte verrouillée : <ul style="list-style-type: none"> - Voyant allumé : le hublot ne peut pas être ouvert. L'appareil fonctionne ou est en mode Arrêt cuve pleine. - Voyant éteint : le hublot peut être ouvert. Le programme est terminé ou l'eau a été vidangée. •  Le voyant numérique peut indiquer : réinitialisation (— — —) ; durée du programme (par ex.  cycle de lavage et/ou de séchage) ; départ différé (par ex. ) ; fin du cycle () ; code d'avertissement (par ex. ) ; indicateur d'erreur (— — —). •  Voyant FlexTime. •  Voyant Rinçage plus. •  Voyant Vitesse d'essorage. <ul style="list-style-type: none"> - - - Voyant Sans essorage. La phase d'essorage est désactivée. •  Voyant Arrêt cuve pleine. • MAX Après la détection du AutoAdjust System, il clignote lorsque la charge de linge dépasse la charge maximale prévue pour le programme sélectionné. Reportez-vous au paragraphe « Détection de charge du AutoAdjust System ». •  Voyant Séchage auto :  Prêt à repasser,  Prêt à ranger,  Extra sec. •  Voyant Sécurité enfants. •  Voyant programme Minuterie du séchage et Non-Stop.
4	 Touche Minuterie du séchage	<p>Appuyez sur cette touche pour régler la durée pendant laquelle le linge doit être séché (reportez-vous au tableau « Séchage programmé »). La valeur réglée s'affiche. À chaque fois que vous appuyez sur cette touche, la durée augmente de 5 minutes.</p> <p> Vous ne pouvez pas régler toutes les valeurs de durée pour différents types de textiles.</p>

5	 Touche Séchage auto	<p>Appuyez sur cette touche pour sélectionner l'un des degrés de séchage proposés par l'appareil. Le voyant correspondant au degré de séchage s'affiche :</p> <ul style="list-style-type: none"> •  Prêt à repasser : linge à repasser. •  Prêt à ranger : linge à ranger dans l'armoire. •  Extra sec : linge à sécher complètement. <p> Certains degrés de séchage automatiques ne peuvent pas être sélectionnés avec tous les types de textiles.</p>
6	 Touche Départ/ Pause	<p>Cette touche vous permet de démarrer ou de mettre en pause le programme de lavage sélectionné.</p>
7	 Touche Départ différé	<p>Cette option vous permet de différer le départ du programme à un moment qui vous convient mieux. Appuyez à plusieurs reprises sur la touche pour sélectionner le délai souhaité. La durée augmente par paliers d'une heure jusqu'à 20 heures.</p>
8	 Touche FlexTime	<p>Cette option écourte la durée du programme en fonction de la quantité de linge et du degré de salissure. Lorsque vous sélectionnez un programme de lavage, sa durée par défaut s'affiche ainsi que les tirets -----.</p> <p>Appuyez sur cette touche pour réduire la durée du programme selon vos besoins. La nouvelle durée du programme s'affiche, et le nombre de tirets diminuera en conséquence :</p> <p>---- convient à une pleine charge de linge normalement sale.</p> <p>--- un cycle rapide pour une pleine charge de linge légèrement sale.</p> <p>-- un cycle très rapide pour une charge plus réduite de petits vêtements peu sales (demi-charge max. recommandée).</p> <p>- le cycle le plus court pour rafraîchir une petite quantité de linge.</p>
	Touche FlexTime et programme Vapeur	<p>Lorsque vous sélectionnez un programme vapeur, cette touche vous permet de choisir entre trois niveaux de vapeur. La durée du programme est réduite en conséquence :</p> <ul style="list-style-type: none"> • --- : maximale. • -- : moyenne. • - : minimale.

	<p>Option Sécurité enfants permanente  3s</p>	<p>Maintenez la touche  enfoncée pendant 3 secondes pour sélectionner l'option Sécurité enfants  3s. Cette option empêche les enfants de jouer avec le bandeau de commande : toutes les commandes sont désactivées. Pour désactiver cette option, maintenez cette touche enfoncée pendant 3 secondes.</p>
<p> </p>	<p>Touche Prélavage</p>	<p>Cette option ajoute une phase de prélavage à 30 °C avant la phase de lavage. Cette option est recommandée pour le linge très sale, tout particulièrement s'il contient du sable, de la poussière, de la boue ou d'autres particules solides.</p>
	<p>Rinçage plus permanent </p>	<p>Cette fonction vous permet d'ajouter un rinçage supplémentaire lorsque vous sélectionnez un nouveau programme. Pour activer/désactiver cette option, maintenez la touche  enfoncée pendant 3 secondes jusqu'à ce que le voyant  s'allume/s'éteint sur l'affichage. Lorsqu'il est allumé, l'appareil active cette option par défaut après avoir désactivé ou changé/réinitialisé le programme.  Cette option rallonge la durée du programme.</p>

<p>10</p>	<p> Touche d'essorage et des options supplémentaires</p>	<p>Lorsque vous sélectionnez un programme, l'appareil règle automatiquement la vitesse d'essorage maximale autorisée, sauf pour le programme Denim. Avec cette option, vous pouvez diminuer la vitesse d'essorage par défaut.</p> <p>Appuyez à plusieurs reprises sur cette touche pour :</p> <ul style="list-style-type: none"> • Diminuer la vitesse d'essorage. Seules les vitesses disponibles pour le programme sélectionné s'affichent. • Options d'essorage supplémentaires Sans essorage — — —. Sélectionnez cette option pour éliminer toutes les phases d'essorage. L'appareil effectue uniquement la phase de vidange du programme de lavage sélectionné. Sélectionnez cette option pour les tissus très délicats. Certains programmes de lavage utilisent une quantité d'eau plus importante lors de la phase de rinçage. • Activez l'option Arrêt cuve pleine . L'essorage final est annulé. L'eau du dernier rinçage n'est pas évacuée pour éviter que le linge ne se froisse. Le programme de lavage se termine avec de l'eau dans le tambour. Le voyant  est allumé. Le hublot reste fermé et le tambour tourne régulièrement pour éviter que le linge ne se froisse. Vous devez vidanger l'eau pour déverrouiller la porte. Si vous appuyez sur la touche , l'appareil effectue la phase d'essorage et vidange l'eau. <p> L'appareil vidange l'eau automatiquement au bout d'environ 18 heures.</p>
<p>11</p>	<p> Touche Température</p>	<p>Lorsque vous sélectionnez un programme de lavage, l'appareil propose automatiquement une température par défaut. Cette option vous permet de modifier la température. Le voyant de la température réglée s'allume. Voyant  = eau froide.</p>
<p>12</p>	<p>  Touche Mode</p>	<p>Grâce à cette touche, un cycle peut effectuer :</p> <ul style="list-style-type: none"> • Lavage uniquement : Le voyant  est allumé (mode par défaut). • Lavage et séchage : Les voyants  et  sont allumés. • Séchage uniquement : Le voyant  est allumé.

Plaques multilingues

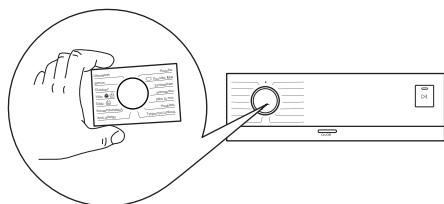













Des plaques adhésives en différentes langues sont fournies avec l'appareil. Collez la plaque souhaitée autour du sélecteur de programme.

Programmes

Tableau des programmes

Programme Température par défaut Plage de température	Vitesse d'essorage de référence Plage de vitesses d'essorage (tr/min)	Charge max.	Description des programmes (Type de charge et degré de salissure)
Eco 40-60 (uniquement mode Lavage) 40 °C ¹)	1600 tr/min 1600 tr/min - 400 tr/min	8 kg	
Eco 40-60 + Niveau Prêt à ranger (mode Lavage et séchage) 40 °C ²) 60 °C - 30 °C	1600 tr/min 1600 tr/min - 400 tr/min	4 kg	Coton blanc et coton grand teint. Articles normalement sales.
Eco 40-60 + Niveau Prêt à Ranger (mode Séchage simple)	-	4 kg	Coton blanc et coton grand teint.
 Coton 40 °C 90 °C - Froid	1600 tr/min (1600 - 400)	8 kg	Coton blanc et couleurs. Normalement et très sale.

Programme Température par défaut Plage de tempé- rature	Vitesse d'es- sorage de référence Plage de vi- tesses d'es- sorage (tr/min)	Charge max.	Description des programmes (Type de charge et degré de salissure)
 Synthétiques 40 °C 60 °C - Froid	1200 tr/min (1200 - 400)	3 kg	Articles en textiles synthétiques ou mixtes. Vê-tements normalement sales.
 Délicats 30 °C 40 °C - Froid	1200 tr/min (1200 - 400)	2 kg	Textiles délicats tels que l'acrylique, la viscose et les tissus mixtes nécessitant un lavage en doux. Vêtements normalement et légèrement sales.
 Vapeur	-	1 kg	Programme vapeur pour les articles en coton et textiles synthétiques . Ce cycle élimine les odeurs du linge. ³⁾
 Mixtes 30 °C 40 °C - Froid	1200 tr/min (1200 - 400)	3 kg	Textiles synthétiques ou mixtes. Vêtements nor- malement sales.
 Essorage/Vidan- ge	1600 tr/min (1600 - 400)	8 kg	Tous textiles, excepté la laine et les tissus déli- cats. Pour essorer le linge et vidanger l'eau du tambour.
 Rinçage	1600 tr/min (1600 - 400)	8 kg	Tous textiles, excepté la laine et les tissus très délicats. Programme pour rincer et essorer le lin- ge. La vitesse d'essorage par défaut correspond à la vitesse utilisée pour essorer les articles en cot- on. Réduisez la vitesse d'essorage en fonction du type de linge. Si nécessaire, sélectionnez la fonc- tion Rinçage plus pour ajouter des rinçages. Avec une vitesse d'essorage peu élevée, l'appareil effec- tue des rinçages délicats et un essorage court.

Programme Température par défaut Plage de tempé- rature	Vitesse d'es- sorage de référence Plage de vi- tesses d'es- sorage (tr/min)	Charge max.	Description des programmes (Type de charge et degré de salissure)
 Lavage tambour 60 °C	1200 tr/min (1200 - 400)	-	<p>Le cycle de maintenance à l'eau chaude sert à nettoyer et rafraîchir le tambour, ainsi qu'à éliminer les résidus qui pourraient entraîner la formation de mauvaises odeurs. Pour des résultats optimaux, effectuez ce cycle une fois par mois. Avant d'effectuer ce cycle, retirez tous les articles du tambour. Dans le compartiment LAVAGE du bac distributeur de lessive, tournez le volet en position verticale. Versez une tasse d'eau de Javel ou de nettoyeur pour lave-linge dans le compartiment de la phase de lavage. N'UTILISEZ PAS les deux en même temps.</p> <p> Après le nettoyage du tambour, effectuez un cycle de rinçage supplémentaire avec le tambour vide et sans aucun produit de lavage pour éliminer toute trace d'eau de Javel.</p>
 Sport 30 °C 40 °C - Froid	1200 tr/min (1200 - 400)	3 kg	<p>Articles de sport synthétiques. Ce programme est conçu pour laver en douceur les vêtements de sport modernes, également pour les vêtements destinés à la gym, au cyclisme, au jogging, et aux vêtements d'extérieur similaires.</p>
 Denim 30 °C 40 °C - Froid	800 tr/min (1200 - 400)	3 kg	<p>Programme spécial pour les vêtements en Jean avec une phase de lavage délicate pour minimiser la décoloration et les traces. Pour un meilleur soin, il est recommandé de réduire la charge.</p>
 Soins Express 40 °C 60 °C - Froid	1200 tr/min (1200 - 400)	3 kg	<p>Coton et textiles mixtes. Vêtements légèrement sales. Des résultats de lavage optimaux et un soin optimal du linge en peu de temps pour votre linge quotidien.</p>
 Laine 40 °C 40 °C - Froid	1200 tr/min (1200 - 400)	1,5 kg	<p>Lainages lavables en machine, laine lavable à la main et autres textiles portant le symbole « Lavage à la main »⁴⁾.</p>

Programme Température par défaut Plage de température	Vitesse d'essorage de référence Plage de vitesses d'essorage (tr/min)	Charge max.	Description des programmes (Type de charge et degré de salissure)
 20 minutes/3kg 30 °C 40 °C - 30 °C	1200 tr/min (1200 - 400)	3 kg	Cycle très court pour articles en coton et textiles synthétiques légèrement sales ou portés une seule fois.

1) **Conformément au règlement de la Commission UE 2019/2023.** Ce programme à la température et à la vitesse d'essorage par défaut, en mode lavage seul, avec une capacité nominale de 8 kg, peut nettoyer du linge en coton normalement sale déclaré lavable à 40 °C ou 60 °C, dans le même cycle.



Pour la température atteinte dans le linge, la durée du programme et d'autres données, veuillez consulter le chapitre « Valeurs de consommation ».















Les programmes les plus efficaces en matière de consommation énergétique sont généralement ceux qui fonctionnent à des températures plus basses et pendant une durée plus longue.

2) **Conformément au règlement de la Commission UE 2019/2023.** Ce programme à la température et à la vitesse d'essorage par défaut, en mode lavage et séchage, avec une capacité nominale de 4 kg et avec le niveau Prêt à ranger, exécute le cycle de lavage et de séchage pouvant nettoyer du linge en coton normalement sale déclaré lavable à 40 °C ou 60 °C, dans le même cycle et, après la phase de séchage, le linge peut être immédiatement rangé.

3) La vapeur n'élimine pas les odeurs d'animaux.

4) Pendant ce cycle, le tambour tourne doucement pour garantir un lavage en douceur. Le tambour peut donner l'impression de ne pas tourner ou de ne pas tourner correctement, mais ce fonctionnement est normal pour ce programme.

Compatibilité des options de programme

Programme			--- Sans essorage					
Eco 40-60	■	■	■	■	■	■	■	■
	■	■	■	■	■	■	■	■
	■	■	■	■	■	■	■	■
	■	■	■		■		■	■
						■	■	
	■	■	■	■	■	■	■	■
	■		■				■	
	■	■	■		■		■	

Programme			--- Sans essorage					
	■		■				■	■
	■	■	■	■	■		■	
	■	■	■		■		■	■
	■	■	■	■	■		■	
	■	■	■				■	■
	■		■				■	

Lessive adaptée pour chaque programme



Programme	Poudre universelle ¹⁾	Produit lessiviel liquide universel	Produit lessiviel liquide pour couleurs	Laine délicate	Programmes spéciaux
Eco 40-60	▲	▲	▲	--	--
	▲	▲	▲	--	--
	▲	▲	▲	--	--
	--	--	--	▲	▲
	--	▲	▲	--	--
	--	▲	▲	--	▲
	--	--	▲	▲	▲
	--	▲	▲	--	--
	--	--	--	▲	▲
	--	▲	▲	--	--

1) À une température supérieure à 60 °C, l'utilisation de détergent en poudre est recommandée.

▲ = Recommandé

-- = Déconseillé

Séchage automatique

Niveau de séchage	Type de textile	Charge
 Extra sec Pour les articles en tissu éponge	Coton et lin (peignoirs, serviettes de bain, etc.)	jusqu'à 4 kg
	Vêtements en jean.	jusqu'à 3 kg
 Prêt à ranger Pour les articles à ranger directement	Coton et lin (peignoirs, serviettes de bain, etc.)	jusqu'à 4 kg
	Textiles synthétiques ou mélangés (pull-overs, chemisiers, sous-vêtements, draps et linge de maison)	jusqu'à 3kg
	Textiles délicats (acrylique, viscose et textiles mélangés délicats)	jusqu'à 2kg
	Vêtements en laine (pull-overs en laine)	jusqu'à 1kg
	Vêtements en jean.	jusqu'à 3 kg
 Prêt à repasser Pour les vêtements à repasser	Coton et lin (draps, nappes, chemises, etc.)	jusqu'à 4 kg

Séchage programmé

Niveau de séchage	Type de textile	Charge (kg)	Vitesse d'essorage (tr/min)	Durée suggérée (min)
Extra sec Pour les articles en tissu éponge	Coton et lin (peignoirs, serviettes de bain, etc.)	4	1600	170 - 190
		2	1600	110 - 120
		1	1600	65 - 75
	Vêtements en jean.	3	1200	165 - 175
		1	1200	75 - 85

Niveau de séchage	Type de textile	Charge (kg)	Vitesse d'essorage (tr/min)	Durée suggérée (min)
Prêt à ranger Pour les articles à ranger directement	Coton et lin (peignoirs, serviettes de bain, etc.)	4	1600	160 - 180
		2		100 - 110
		1		55 - 65
	Textiles synthétiques ou mélangés (pull-overs, chemisiers, sous-vêtements, draps et linge de maison)	3	1200	135 - 150
		1		45 - 55
		2		155 - 165
	Délicat (acrylique, viscose et textiles mélangés délicats)	1	1200	95 - 105
		1		80 - 100
		3		155 - 165
	Vêtements en jean.	1	1200	65 - 75
		4		110 - 125
		2		65 - 75
Prêt à repasser Pour les vêtements à repasser	Coton et lin (draps, nappes, chemises, etc.)	1	1600	40 - 50

Réglages



Signaux sonores

Cet appareil est doté de signaux sonores différents qui se déclenchent lorsque :

- Vous allumez l'appareil (signal court spécial).
- Vous éteignez l'appareil (signal court spécial).
- Vous appuyez sur une touche (clic).

- Vous avez effectué une mauvaise sélection (3 signaux courts).
- Le programme est terminé (suite de signaux pendant environ 2 minutes).
- L'appareil présente une anomalie de fonctionnement (suite de signaux courts pendant environ 5 minutes).

Pour **activer/désactiver** les signaux sonores lorsque le programme est terminé, appuyez

simultanément sur les touches  et  pendant environ 2 secondes. L'affichage indique Marche ou Arrêt.

 Si vous désactivez les signaux sonores, ils continueront à retentir si l'appareil présente une anomalie.

Utilisation quotidienne

 **AVERTISSEMENT!** Reportez-vous aux chapitres concernant la sécurité.

Activation de l'appareil

1. Branchez l'appareil sur le secteur.
2. Ouvrez le robinet d'eau.
3. Appuyez sur la touche Marche/Arrêt  pendant quelques secondes pour allumer l'appareil.

Un signal court retentit.



Réglage d'un programme

1. Tournez le sélecteur de programme pour choisir le programme de lavage souhaité. Le voyant de la touche Mode Lavage s'allume.

Le voyant de la touche Départ/Pause  clignote.

Une durée indicative pour le programme s'affiche.

2. Pour modifier la température et/ou la vitesse d'essorage, appuyez sur les touches correspondantes.
3. Si nécessaire, sélectionnez une ou plusieurs options en appuyant sur les touches correspondantes. Les voyants correspondants s'allument.

 Si une sélection est **impossible**, un signal sonore retentit et  s'affiche.

Chargement du linge

1. Ouvrez le hublot de l'appareil.
2. Videz les poches et dépliez les vêtements avant de les placer dans l'appareil.
3. Mettez le linge dans le tambour, un article à la fois.

Respectez la capacité de charge maximale recommandée pour chaque programme.

4. Fermez bien le hublot.

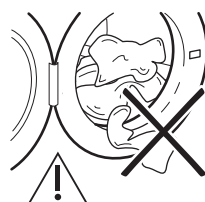

Assurez-vous que le linge ne reste pas coincé entre le joint et le hublot pour éviter tout risque de fuite d'eau et de dommages sur les vêtements.

 **AVERTISSEMENT!** Laver des articles très tachés par de l'huile ou de la graisse pourrait endommager les parties en caoutchouc du lave-linge.

Ajout du produit de lavage et des additifs

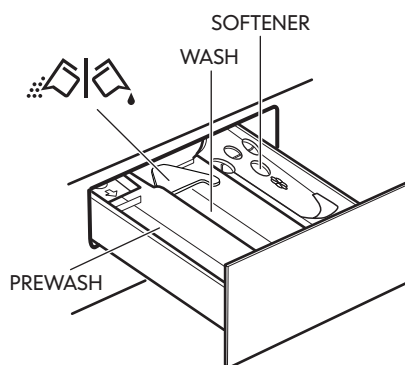

PREWASH - Compartiment destiné à la phase de pré-lavage, au programme de trempage ou à un produit détachant. Le produit de pré-lavage et de trempage est ajouté au début du programme de lavage.

WASH - Compartiment pour la phase de lavage.

SOFTENER - Compartiment pour l'assouplissant et les autres soins liquides (adoucissant, amidon).

MAX - Niveau maximal pour la quantité d'additifs liquides.

 - Volet pour produit de lavage en poudre ou liquide.

- i** Respectez les doses préconisées par le fabricant du produit sans jamais dépasser le repère **MAX** du tiroir à produits. Pour doser la quantité de détergent appropriée, reportez-vous à « Degrés de dureté de l'eau ». Verser tout assouplissant ou additif d'amidon dans le compartiment avant de lancer le programme de lavage.

- i** Après un cycle de lavage, si nécessaire, éliminez tout résidu de lessive du distributeur de détergent.

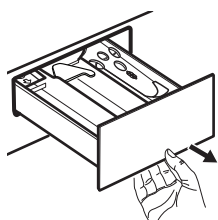

Tirez le tiroir à produits jusqu'à la butée.

Verser la lessive dans le compartiment LAVAGE ou dans le compartiment prévu si le programme/l'option sélectionné(e) le demande.

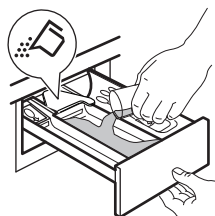

Pour la lessive en poudre : volet tourné vers le haut.

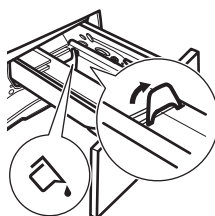

Pour la lessive liquide : volet tourné vers le bas.

Avec le volet positionné pour la lessive liquide :

- N'utilisez pas de lessives liquides gélatineuses ou épaisses.
- Ne dépassez pas la dose de lessive liquide indiquée sur le volet.
- Ne sélectionnez pas de phase de pré-lavage.
- Ne sélectionnez pas la fonction Départ différé.

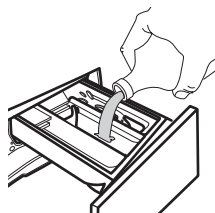

Verser l'assouplissant dans le compartiment portant le symbole  (sans dépasser le repère **MAX**).

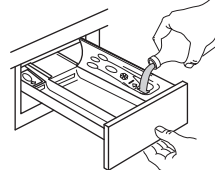

Fermez soigneusement la boîte à produits. Assurez-vous que le volet ne bloque pas le tiroir lors de la fermeture.

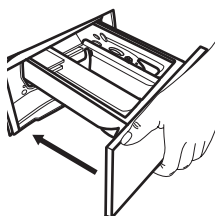



Réglage d'un programme

1. Tournez le sélecteur de programme pour choisir le programme de lavage souhaité. Le voyant de la touche Mode Lavage s'allume.

Le voyant de la touche Départ/Pause  clignote.

Une durée indicative pour le programme s'affiche.

2. Pour modifier la température et/ou la vitesse d'essorage, appuyez sur les touches correspondantes.
3. Si nécessaire, sélectionnez une ou plusieurs options en appuyant sur les touches correspondantes. Les voyants correspondants s'allument.

 Si une sélection est **impossible**, un signal sonore retentit et  s'affiche.



Départ d'un programme

Appuyez sur la touche Départ/Pause  pour lancer le programme. Le voyant correspondant cesse de clignoter et reste fixe. Il est impossible de lancer le programme lorsque le voyant de la touche est éteint et ne clignote pas (par ex. le sélecteur de programme est dans une mauvaise position).

Le programme démarre et le hublot est verrouillé. L'indicateur  s'allume.

 La pompe de vidange peut momentanément se mettre en route lorsque l'appareil se remplit d'eau.

Départ d'un programme avec départ différé

1. Appuyez à plusieurs reprises sur la touche Départ différé  jusqu'à ce que le départ différé souhaité s'affiche. L'indicateur  s'allume.
2. Appuyez sur la touche Départ/Pause . Le hublot se verrouille et l'appareil





démarre le décompte du départ différé.

L'indicateur  s'allume.

Lorsque le décompte est terminé, le programme démarre automatiquement.



Annulation du départ différé au cours du décompte

Pour annuler le départ différé :

1. Appuyez sur la touche Départ/Pause  pour mettre l'appareil en pause. Le voyant correspondant clignote.
2. Appuyez à plusieurs reprises sur la touche Départ différé  jusqu'à ce que  s'affiche et que le voyant  s'éteigne.
3. Appuyez à nouveau sur la touche Départ/Pause  pour lancer immédiatement le programme.

Modification du départ différé au cours du décompte

Pour modifier le départ différé :

1. Appuyez sur la touche Départ/Pause  pour mettre l'appareil en pause. Le voyant correspondant clignote.
2. Appuyez à plusieurs reprises sur la touche Départ différé  jusqu'à ce que le départ différé souhaité s'affiche.
3. Appuyez à nouveau sur la touche Départ/Pause  pour lancer le nouveau décompte.

Détection de la charge AutoAdjust System

 La durée du programme affichée se rapporte à une **charge moyenne à élevée**.

Après avoir appuyé sur la touche Départ/Pause , l'indicateur de charge maximale recommandée s'éteint, AutoAdjust System lance la détection de la charge de linge :

1. L'appareil détecte la charge dans les 30 premières secondes. Pour les programmes compatibles avec FlexTime, lors de cette phase, les barres FlexTime

---- situées sous les chiffres de la durée s'animent. Le tambour tourne brièvement.

- La durée du programme pourra être ajustée en conséquence et pourra être augmentée ou diminuée. Au bout de 30 secondes supplémentaires, l'eau commence à se remplir.

À la fin de la détection de charge, **en cas de surcharge du tambour**, le voyant **MAX** clignote sur l'affichage :

Dans ce cas, pendant 30 secondes, il est possible de mettre l'appareil en pause et d'enlever le linge en excédent.

Dès que vous avez retiré l'excédent de linge, appuyez sur la touche Départ/Pause  pour relancer le programme. La phase AutoAdjust peut être répétée jusqu'à trois fois (voir point 1).

Important : Si vous ne réduisez pas la quantité de linge, le programme de lavage redémarrera malgré la surcharge. Dans ce cas, les meilleurs résultats de lavage ne sont pas garantis.



 Environ 20 minutes après le début du programme, l'appareil peut ajuster la durée du programme en fonction de la capacité d'absorption d'eau des tissus.

 La détection AutoAdjust ne fonctionne que si le programme de lavage est complet et si la durée n'a pas été réduite à l'aide de la touche FlexTime.



 Le AutoAdjust System est incompatible avec certains programmes comme Laine, Rinçage, Essorage et les programmes à cycle court.

Interruption d'un programme et modification des options

Lorsque le programme est en cours, vous ne pouvez changer **que quelques options** :

- Appuyez sur la touche Départ/Pause . Le voyant correspondant clignote.
- Modifiez les options. Les informations données sur l'affichage changent en conséquence.
- Appuyez de nouveau sur la touche Départ/Pause . Le programme de lavage se poursuit.

Annulation d'un programme en cours

- Appuyez sur la touche Marche/Arrêt  pour annuler le programme et éteindre l'appareil.
- Appuyez à nouveau sur la touche Marche/Arrêt  pour allumer l'appareil.

 Si le AutoAdjust System a déjà été lancé et que le remplissage d'eau a déjà commencé, le nouveau programme démarre et la phase **AutoAdjust System** n'est pas répétée. L'eau et le produit de lavage ne sont pas vidangés afin d'éviter tout gaspillage.

Il y a d'autres façons d'annuler :

- Tournez le sélecteur de programme sur la position  « Réinitialiser ».
- Attendez 1 seconde. L'affichage indique ----.

Maintenant, vous pouvez sélectionner un nouveau programme de lavage.

Ouverture de la porte



 **AVERTISSEMENT!** Si la température et le niveau de l'eau dans le tambour sont trop élevés et/ou que le tambour tourne encore, vous ne pouvez pas ouvrir le hublot.

Lorsque le programme ou le Départ Différé est en cours, le hublot de l'appareil est verrouillé. L'indicateur  s'affiche.

- Appuyez sur la touche Départ/Pause . Sur l'affichage, le voyant Porte verrouillée s'éteint.

2. Ouvrez la porte de l'appareil. Si nécessaire, ajoutez ou retirez du linge. Fermez le hublot et appuyez sur la touche Départ/Pause .

Le programme ou le Démarrage retardé se poursuit.

Le hublot peut être ouvert lorsque le programme est terminé, ou sélectionnez le programme   pour vidanger l'eau, puis appuyez sur la touche Départ/Pause .

Fin du programme

Lorsque le programme est terminé, l'appareil s'arrête automatiquement. Les signaux sonores se déclenchent (s'ils sont actifs).

L'affichage indique .

Le voyant de la touche Départ/Pause  s'éteint.

Le hublot se déverrouille et le voyant  s'éteint.

1. Appuyez sur la touche Marche/Arrêt  pour éteindre l'appareil.



Cinq minutes à compter de la fin du programme, la fonction d'économie d'énergie éteint automatiquement l'appareil.



 Lorsque vous rallumez l'appareil, le dernier programme sélectionné s'affiche. Tournez le sélecteur de programme pour choisir un nouveau cycle.

2. Sortez le linge de l'appareil.
3. Assurez-vous que le tambour est vide.
4. Laissez le hublot et la boîte à produits entrouverts pour éviter la formation de moisissures et l'apparition de mauvaises odeurs.
5. Fermez l'arrivée d'eau.



Vidange de l'eau après la fin du cycle



Si vous avez sélectionné un programme ou une option qui ne vidange pas l'eau du dernier rinçage, le programme se termine, mais :

- La zone de l'horloge indique  et l'affichage montre le hublot verrouillé .
- Le voyant de la touche Départ/Pause  clignote.
- Le tambour tourne toujours à intervalles réguliers pour éviter que le linge ne se froisse.
- Le hublot reste verrouillé.
- Vous devez vidanger l'eau pour ouvrir le hublot :

1. Si nécessaire, appuyez sur la touche Essorage  pour diminuer la vitesse d'essorage proposée par l'appareil.
2. Appuyez sur la touche Départ/Pause . L'appareil effectue la vidange et l'essorage.



Le voyant de l'option  ou  s'éteint.

 Si vous sélectionnez l'option  et que la vitesse d'essorage n'est pas modifiée, l'appareil effectue uniquement une vidange de l'eau lorsque vous appuyez sur la touche .

3. Une fois le programme terminé et le voyant de verrouillage du hublot  éteint, vous pouvez ouvrir le hublot.
4. Appuyez sur la touche Marche/Arrêt  pendant quelques secondes pour mettre à l'arrêt l'appareil.
5. Fermez l'arrivée d'eau.

Fonction Veille

La fonction Veille met à l'arrêt automatiquement l'appareil pour réduire la consommation d'énergie lorsque :

- Vous n'avez pas utilisé l'appareil depuis 5 minutes alors qu'aucun programme n'est en cours.
Appuyez sur la touche Marche/Arrêt  pour mettre en fonctionnement l'appareil.
- 5 minutes après la fin du programme de lavage.
Appuyez sur la touche Marche/Arrêt  pour mettre en fonctionnement l'appareil.

L'affichage indique la fin du dernier programme sélectionné.

Tournez le sélecteur de programme pour choisir un nouveau cycle.

Si le sélecteur de programme est positionné sur « Réinitialiser » , l'appareil se met à l'arrêt automatiquement en 30 secondes.



-  Si vous sélectionnez un programme ou une option se terminant avec de l'eau dans le tambour, la fonction Veille **ne met pas à l'arrêt** l'appareil pour vous rappeler qu'il faut vidanger l'eau.

Utilisation quotidienne - Lavage et séchage







 **AVERTISSEMENT!** Reportez-vous aux chapitres concernant la sécurité.

 Cet appareil est un sèche-linge automatique.





Programme de lavage et séchage complet

Pour certains programmes de lavage, vous pouvez combiner le mode lavage  et le mode séchage  pour effectuer un programme de lavage et séchage complet.

Procédez comme suit :

1. Appuyez sur la Marche/Arrêt touche  pendant quelques secondes pour mettre en fonctionnement l'appareil.
2. Ajoutez un vêtement à la fois.
3. Versez le produit de lavage et les additifs dans les compartiments appropriés.
4. Tournez le sélecteur sur le programme de lavage. Par défaut, l'appareil est en mode lavage uniquement et le voyant de la touche  est allumé. L'affichage indique la température et l'essorage par défaut. Si nécessaire, changez-les en fonction de votre linge.
5. Si des options sont disponibles, choisissez celles que vous souhaitez sélectionner.
6. Appuyez sur la touche Mode   une fois pour activer également la fonction de séchage. Les deux voyants  et  sont allumés. Le voyant  s'affiche également.

Lavage et séchage - Degrés automatiques

1. Appuyez à plusieurs reprises sur la touche Séchage auto  jusqu'à ce que le degré de séchage souhaité s'affiche. Les voyants s'allument en conséquence sur l'affichage :
 - a.  **Prêt à repasser** : pour les articles en coton ;
 - b.  **Prêt à ranger** : pour les articles en coton et synthétiques ;
 - c.  **Très sec** : pour les articles en coton.

La valeur affichée est la durée des cycles de lavage + séchage, calculée selon le poids d'une charge par défaut.

 Pour obtenir de bons résultats de séchage tout en économisant de l'énergie et du temps, vous ne pouvez pas sélectionner une vitesse d'essorage trop basse pour les articles devant être lavés et séchés.



2. Appuyez sur la touche Départ/Pause  pour lancer le programme. L'estimation AutoAdjust démarre.

L'indicateur de hublot verrouillé  s'allume.

L'affichage indique la durée restante du programme.

Lavage et séchage chronométrique

1. Appuyez à plusieurs reprises sur la touche Minuterie  pour régler la durée de séchage (reportez-vous au tableau

« Séchage chronométrique » du chapitre « Programmes »). Le voyant du degré de séchage  s'éteint et l'indicateur  s'allume.

À chaque fois que vous appuyez sur cette touche, la valeur augmente de 5 minutes. La nouvelle durée s'affiche.





2. Appuyez sur la touche Départ/Pause  pour lancer le programme. L'estimation AutoAdjust démarre.

L'indicateur de hublot verrouillé  s'allume.

L'affichage indique la durée restante du programme.

À la fin du programme de séchage

- L'appareil se met à l'arrêt automatiquement.
- Les signaux sonores se déclenchent (s'ils sont actifs).

- Sur l'affichage,  s'allume.
- Le voyant de la touche Départ/Pause  s'éteint. Le hublot verrouillé le voyant  s'éteint et le hublot se déverrouille.
- Appuyez sur la Marche/Arrêt touche  pendant quelques secondes pour mettre en fonctionnement l'appareil.

 Quelques minutes après la fin du programme, la fonction d'économie d'énergie met à l'arrêt automatiquement l'appareil.

1. Sortez le linge de l'appareil.
2. Assurez-vous que le tambour est vide.

 Après la phase de séchage, nettoyez le tambour, le joint et l'intérieur du hublot avec un chiffon humide.



Utilisation quotidienne - Séchage uniquement

 **AVERTISSEMENT!** Reportez-vous aux chapitres concernant la sécurité.





 Cet appareil est un sèche-linge automatique.

 Pour obtenir de bonnes performances de séchage lorsque vous séchez une grande quantité de linge, vérifiez que le linge n'est pas roulé en boule, et qu'il est réparti uniformément dans le tambour.

Préparation au séchage

1. Appuyez sur la touche Marche/Arrêt  pendant quelques secondes pour allumer l'appareil.
2. Chargez le linge dans le tambour, un article à la fois.
3. Tournez le sélecteur de programme sur le programme adapté aux articles à sécher. Par défaut, l'appareil est en mode lavage uniquement et le voyant de la touche Mode Lavage est allumé.
4. Appuyez deux fois sur la touche Mode pour démarrer uniquement un cycle de séchage. Le voyant de la touche Séchage  et le voyant de la touche Mode Lavage  s'éteint.

Degrés de séchage automatique

1. Appuyez à plusieurs reprises sur la touche Séchage auto  jusqu'à ce que le degré de séchage souhaité s'affiche. Les voyants s'allument en conséquence sur l'affichage :
 - a.  **Prêt à repasser** : pour les articles en coton ;
 - b.  **Prêt à ranger** : pour les articles en coton et synthétiques ;
 - c.  **Très sec** : pour les articles en coton.



L'affichage indique la durée du programme de séchage.

2. Appuyez sur la touche Départ/Pause  pour lancer le programme.

L'indicateur de hublot verrouillé  s'allume.

L'affichage indique la durée restante du programme.

Séchage chronométrique

1. Appuyez à plusieurs reprises sur la touche Minuterie  pour régler la durée de séchage (reportez-vous au tableau « Séchage chronométrique » du chapitre « Programmes »). Le voyant du degré de séchage  s'éteint et l'indicateur  s'allume.





À chaque fois que vous appuyez sur cette touche, la valeur augmente de 5 minutes. La nouvelle durée s'affiche.

2. Appuyez sur la touche Départ/Pause  pour lancer le programme.

L'indicateur de hublot verrouillé  s'allume.

L'affichage indique la durée restante du programme.

À la fin du programme de séchage

- L'appareil se met à l'arrêt automatiquement.
- Les signaux sonores se déclenchent (s'ils sont actifs).
- Sur l'affichage,  s'allume.
- Le voyant de la touche Départ/Pause  s'éteint. Le hublot verrouillé le voyant  s'éteint et le hublot se déverrouille.
- Appuyez sur la Marche/Arrêt touche  pendant quelques secondes pour mettre en fonctionnement l'appareil.

 Quelques minutes après la fin du programme, la fonction d'économie d'énergie met à l'arrêt automatiquement l'appareil.

1. Sortez le linge de l'appareil.
2. Assurez-vous que le tambour est vide.

 Après la phase de séchage, nettoyez le tambour, le joint et l'intérieur du hublot avec un chiffon humide.

Peluches dans les tissus

Durant les phases de lavage et/ou de séchage, certains types de textiles, tels que le tissu éponge, la laine ou les sweat-shirts, peuvent perdre des peluches.

Les peluches libérées risquent de se coller aux tissus lors du prochain cycle.



Cet inconvénient devient particulièrement gênant avec les textiles spécialisés.

Pour éviter les peluches dans votre linge, nous vous recommandons de :

- ne pas laver de tissus de couleur sombre après avoir lavé et séché des vêtements de couleur claire (serviettes, laine et sweat-shirts) et inversement,
- laisser sécher ce type de textiles à l'air libre lors de leur premier lavage,
- nettoyer le filtre de vidange,

- nettoyer le tambour vide, le joint et la porte avec un chiffon humide, après la phase de séchage.

Pour retirer les peluches à l'intérieur du tambour, sélectionnez un programme spécial :

- Videz le tambour.
- Nettoyez le tambour, le joint et la porte avec un chiffon humide,
- Sélectionnez le programme Lavage tambour  et le Mode Séchage  ensemble pour lancer l'action anti-peluches.
- Appuyez sur la touche Départ/Pause  pour lancer le programme.

 Si l'appareil est fréquemment utilisé, effectuez le programme de nettoyage régulièrement..

Conseils

⚠ AVERTISSEMENT! Reportez-vous aux chapitres concernant la sécurité.

Chargement du linge

- Nous vous conseillons de trier le linge de la façon suivante : blancs, de couleurs, synthétiques, délicats et en laine.
- Respectez les instructions de lavage qui figurent sur les étiquettes des vêtements.
- Ne lavez pas les articles blancs et de couleur ensemble.
- Certains articles de couleurs peuvent déteindre lors des premiers lavages. Il est recommandé de les laver séparément les premières fois.
- Boutonnez les taies d'oreiller, fermez les fermetures à glissière et à pression et les crochets. Attachez les ceintures.
- Retournez les tissus multi-couches, en laine et les articles portant des illustrations imprimées vers l'intérieur.
- Traitez au préalable les taches tenaces.
- Lavez les taches incrustées avec un produit spécial.
- Traitez les rideaux avec précautions. Retirez les crochets et placez les rideaux dans un sac de lavage ou une taie d'oreiller.
- Ne lavez pas d'articles sans ourlet ou déchirés.
- Utilisez un sac de lavage pour les articles très petits et/ou délicats (par exemple les soutiens-gorge à armatures, les ceintures, les bas, etc.).
- Évitez de laver des vêtements pleins de longs poils d'animaux ou de mauvaise qualité libérant une grande quantité de peluches qui pourraient boucher le circuit d'évacuation et nécessiter une intervention du service après-vente.

Taches tenaces

Pour certaines taches, l'eau et les produits de lavage ne suffisent pas.

Il est recommandé de pré-traiter ces taches avant de mettre les articles dans l'appareil.

Des détachants spéciaux sont disponibles. Utilisez le détachant spécial adapté au type de tache et de textile.

Ne vaporisez pas de détachant sur les vêtements à proximité de l'appareil car il est corrosif pour les pièces en plastique.



Type et quantité de détergent

Le choix du détergent et l'utilisation de quantités correctes affecte non seulement les performances de lavage, mais permet également d'éviter le gaspillage et de protéger l'environnement :

- Utilisez uniquement des produits de lavage et autres traitements spécialement conçus pour les lave-linge. Suivez d'abord ces règles générales :
 - lessives en poudre pour tous les types de textiles, sauf délicats. Préférez les lessives en poudre contenant un agent blanchissant pour le blanc et la désinfection du linge,
 - lessives liquides, de préférence pour les programmes de lavage à basse température (60 °C max.) pour tous les types de textiles, ou lessives spéciales pour les lainages uniquement.
- Le choix et la quantité de détergent dépendent des éléments suivants : type de tissu (délicat, laine, coton, etc.), couleur des vêtements, importance de la charge, degré de salissure, température de lavage et dureté de l'eau utilisée.

- Respectez les instructions figurant sur l'emballage des détergents ou autres produits utilisés, sans dépasser le niveau maximal indiqué (**MAX**).
- Ne mélangez pas différents types de produits de lavage.
- Utilisez moins de détergent si :
 - vous lavez peu de linge
 - le linge n'est pas très sale,
 - d'importantes quantités de mousse de forment pendant le lavage.
- Si vous utilisez des tablettes ou des capsules de détergent, mettez-les toujours à l'intérieur du tambour, et non pas dans le distributeur de détergent.

Une quantité insuffisante de détergent peut causer :

- résultats de lavage insatisfaisants,
- charge de lavage grise,
- vêtements gras, gras,
- moisissure dans l'appareil.

Une quantité excessive de détergent peut causer :

- la génération d'une mousse qui réduira l'efficacité de lavage réduite,
- rinçage non adéquat,
- un impact accru pour l'environnement.

Conseils écologiques

Pour économiser de l'eau, de l'énergie et contribuer à protéger l'environnement, nous vous recommandons de suivre ces conseils :

- **Le linge normalement sale** ne nécessite **pas de pré-lavage** : vous réaliserez des économies de lessive, d'eau et de temps (l'environnement s'en trouvera également protégé !)
- Charger l'appareil à la **capacité maximale indiquée pour chaque programme permet de réduire la consommation d'énergie et d'eau.**
- Les taches et les petites salissures peuvent être éliminées avec un pré-traitement adéquat ; le linge peut alors être lavé à basse température.
- Pour utiliser la quantité correcte de lessive, reportez-vous à la quantité conseillée par le fabricant de lessive et vérifiez la dureté de l'eau de votre

système domestique. Reportez-vous au chapitre « Dureté de l'eau ».

- Sélectionnez la **vitesse d'essorage la plus élevée possible** pour le programme sélectionné afin d'économiser de l'énergie pendant la phase de séchage !

Degrés de dureté de l'eau

La dureté de l'eau est classée selon des « degrés » de dureté. Vous obtiendrez le degré de dureté de votre eau en contactant la compagnie de distribution d'eau de votre région ou tout autre service compétent.

Caractéristique	Degrés de dureté de l'eau	
	°dH Allemand	°T.H. Français
Douce	0-7	0-15
Moyenne	8-14	16-25
Dure	15-21	26-37
Très dure	> 21	> 37



Un adoucisseur d'eau doit être ajouté si la dureté de l'eau est moyennement haute. Conformez-vous aux instructions du fabricant. La quantité de détergent doit alors être ajustée (réduite) en fonction du degré de dureté.

Préparation du cycle de séchage

- Ouvrez le robinet d'eau.
- Vérifiez que le tuyau d'évacuation est bien raccordé. Pour plus d'informations, reportez-vous au chapitre « Installation ».
- Reportez-vous au tableau des programmes de séchage pour connaître les charges de linge maximales des programmes de séchage.





Articles non adaptés au séchage

Ne réglez pas de programme de séchage pour les types de linge suivants :

- Rideaux synthétiques.
- Vêtements avec des pièces en métal.
- Bas en nylon.
- Couvertures.
- Couvre-lits.
- Couettes.
- Anoraks.
- Sacs de couchage.
- Textiles avec des résidus de laque, de dissolvant pour les ongles ou substances similaires.
- Vêtements avec de la mousse de caoutchouc ou une matière similaire à la mousse de caoutchouc.

Étiquettes des vêtements

Lorsque vous séchez du linge, respectez les indications se trouvant sur les étiquettes des fabricants des vêtements :

-  = Le vêtement peut être séché en machine
-  = Le cycle de séchage est à haute température
-  = Le cycle de séchage est à basse température
-  = Le vêtement ne peut pas être séché en machine.

Durée du cycle de séchage

La durée de séchage peut varier en fonction :

- de la vitesse du dernier essorage
- du degré de séchage
- du type de linge
- du poids de la charge

Séchage supplémentaire

Si le linge est encore trop humide à la fin du programme de séchage, effectuez un autre cycle de séchage court.



AVERTISSEMENT! Pour éviter le froissage et le rétrécissement du linge, ne le séchez pas excessivement.

Conseils généraux

Reportez-vous au tableau des « Programmes de séchage » pour connaître les durées de séchage **moyennes**.

Avec l'expérience, vous saurez comment laver votre linge de façon optimale. Notez les durées des cycles que vous avez déjà effectués.

Pour éviter la formation d'électricité statique à la fin du cycle de séchage :

1. Utilisez un assouplissant durant le cycle de lavage.
2. Utilisez un assouplissant spécial pour les sèche-linge.

Lorsque le programme de séchage est terminé, retirez rapidement le linge du tambour.

Entretien et nettoyage



AVERTISSEMENT! Reportez-vous aux chapitres concernant la sécurité.

Calendrier de nettoyage périodique

Le nettoyage périodique permet de prolonger la durée de vie de votre appareil.

Après chaque cycle, maintenez la porte et le distributeur de détergent légèrement entrouverts pour permettre la circulation de

l'air et éliminer l'humidité à l'intérieur de l'appareil : cela empêchera l'apparition de moisissure et d'odeurs.

Si l'appareil n'est pas utilisé pendant une durée prolongée : fermez le robinet d'eau et débranchez l'appareil.

Calendrier indicatif de nettoyage périodique :

Détartrage	Deux fois par an
------------	------------------

Lavage d'entretien	Une fois par mois
Nettoyer le joint de la porte	Tous les deux mois
Nettoyer le tambour	Tous les deux mois
Retirez les peluches à l'intérieur du tambour	Deux fois par mois ¹⁾
Nettoyer le distributeur de produit de lavage	Tous les deux mois
Nettoyer le filtre de la pompe de vidange	Deux fois par an
Nettoyer le tuyau d'arrivée d'eau et le filtre de la vanne	Deux fois par an

1) Consultez le chapitre « Peluches sur les textiles ».

Les paragraphes suivants expliquent comment vous devez nettoyer chaque partie.

Retrait des objets étrangers

-  Assurez-vous que les poches sont vides et que tous les éléments libres sont attachés avant de lancer votre cycle. Reportez-vous au paragraphe « Charge de linge » du chapitre « Conseils ».

Enlevez les objets étrangers (tels que les attaches métalliques, les boutons, les pièces, etc.) pouvant se trouver dans le joint de la porte, les filtres et le tambour. Consultez les paragraphes « Joint de porte avec double lèvre », « Nettoyage du tambour », « Nettoyage de la pompe de vidange » et « Nettoyage du tuyau d'arrivée d'eau et du filtre de la vanne ». Si nécessaire, contactez le service après-vente agréé.

Nettoyage externe

Nettoyez uniquement l'appareil à l'eau chaude avec un savon doux. Séchez

complètement toutes les surfaces. N'utilisez pas de tampons à récurer ni de matières pouvant causer des rayures.

 **ATTENTION!** N'utilisez pas d'alcool, de solvants ni de produits chimiques.

 **ATTENTION!** Ne nettoyez pas les surfaces métalliques avec un détergent à base de chlore.

Détartrage

-  Si la dureté de l'eau de votre région est élevée ou modérée, nous vous recommandons d'utiliser un produit de détartrage pour lave-linge.

Examinez régulièrement le tambour à la recherche de tartre.

Les produits de lavage habituels contiennent déjà des agents adoucisseurs d'eau, mais nous vous recommandons d'effectuer un cycle de lavage, tambour vide, avec un produit de détartrage.

-  Respectez toujours les instructions figurant sur l'emballage du produit.

Lavage d'entretien

L'utilisation répétée et prolongée des programmes basse température peut entraîner des dépôts de produit de lavage, des résidus pelucheux et une augmentation des bactéries à l'intérieur du tambour et de la cuve. Ceci peut entraîner la formation de mauvaises odeurs et de moisissures. Pour éliminer ces dépôts et nettoyer l'intérieur de l'appareil, effectuez régulièrement un lavage d'entretien (au moins une fois par mois).

-  Reportez-vous au chapitre « Nettoyage du tambour ».

Joint du hublot

Examinez régulièrement le joint du hublot et enlevez tous les objets situés à l'intérieur.



Nettoyage du tambour

Examinez régulièrement le tambour pour éviter le dépôt de particules indésirables.

Des corps étrangers sujets à la rouille dans le linge ou bien l'eau ferrugineuse du robinet peuvent provoquer des dépôts de rouille dans le tambour

Nettoyez le tambour à l'aide d'un produit spécial pour l'acier inoxydable.

- i** Respectez toujours les instructions figurant sur l'emballage du produit. Ne nettoyez pas le tambour avec des produits de détartrage acides, des produits abrasifs contenant du chlore ou avec de la paille de fer.

Pour un nettoyage complet :

1. Retirez le linge du tambour.
2. Lancez le programme Lavage tambour . Pour plus de détails, reportez-vous au tableau des programmes de lavage.
3. Versez une petite quantité de lessive en poudre dans le tambour vide afin de rincer les éventuels résidus.

Nettoyage de la boîte à produits et de son logement

La boîte à produits doit être lavée régulièrement pour éliminer les éventuels dépôts de lessive séchée, ou l'assouplissant coagulé, et/ou pour éviter la formation de moisissure. Procédez comme suit :

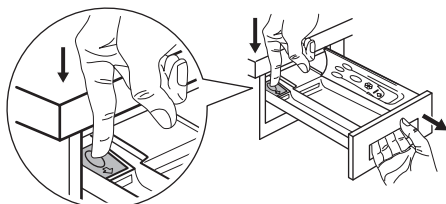

Pour retirer la boîte, enfoncez le taquet puis tirez-la vers vous.

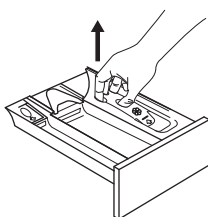

Pour un nettoyage plus facile, retirez également la partie supérieure du compartiment réservé à l'additif.

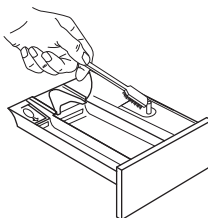

Utilisez une brosse dure pour retirer tous les résidus de lessive en poudre.

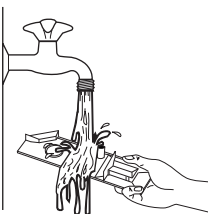

Rincez toutes les pièces de la boîte à produits à l'eau courante pour éliminer tous les résidus de poudre.

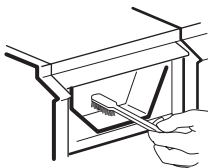

Utilisez la même brosse pour nettoyer le logement en vous assurant que les parties supérieure et inférieure sont bien nettoyées.

Une fois la boîte à produit et son logement propres, remplacez-la et lancez un programme de rinçage sans ligne dans le tambour afin d'évacuer tous les résidus.

Nettoyage de la pompe de vidange

⚠ **AVERTISSEMENT!** Débranchez la fiche d'alimentation de la prise secteur.

i Vérifiez régulièrement le filtre de la pompe de vidange et assurez-vous qu'il est propre.

Nettoyez la pompe de vidange si :

- L'appareil ne vide pas l'eau.
- Le tambour ne tourne pas.
- L'appareil fait un bruit inhabituel car la pompe de vidange est bloquée.
- Le code d'alarme **E20** s'affiche.

⚠ **AVERTISSEMENT!**

- Ne retirez pas le filtre pendant que l'appareil fonctionne.
- Ne nettoyez pas la pompe si l'eau de l'appareil est chaude. Attendez que l'eau refroidisse.

Pour nettoyer la pompe, procédez comme suit :

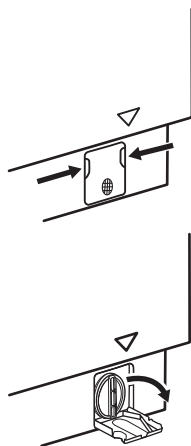

1. Ouvrez le couvercle de la pompe.

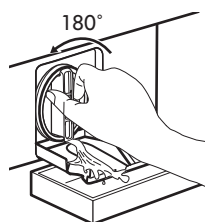
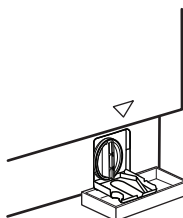

2. Placez un récipient sous le logement de la pompe de vidange pour recueillir l'eau qui s'écoule. Gardez toujours un chiffon à portée de main pour essuyer l'eau qui peut s'écouler lorsque vous retirez le filtre.

3. Tournez le filtre à 180 degrés vers la gauche pour l'ouvrir, sans le retirer. Laissez l'eau s'écouler.

4. Lorsque le récipient est plein d'eau, remettez le filtre en position et videz le récipient.

5. Répétez les étapes 3 et 4 jusqu'à ce que l'eau cesse de s'écouler.

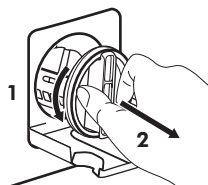

6. Tournez le filtre vers la gauche pour le retirer.

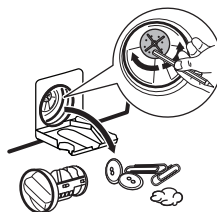

7. Si nécessaire, retirez les peluches et objets du logement du filtre.

Assurez-vous que la pale de la pompe peut tourner. Si ce n'est pas le cas, contactez votre service après-vente.

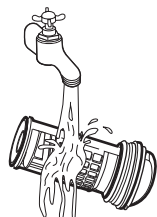

8. Nettoyez le filtre sous l'eau courante.

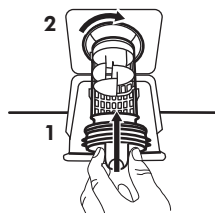

9. Remplacez le filtre dans les guides spéciaux en le tournant vers la droite. Assurez-vous de serrer correctement le filtre afin d'empêcher toute fuite.

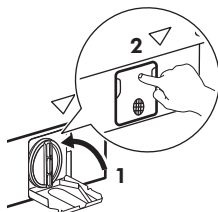

10. Fermez le couvercle de la pompe.

Lorsque vous vidangez l'eau avec la vidange d'urgence, vous devez réactiver le système de vidange :

1. Versez 2 litres d'eau dans le compartiment de lavage principal de la boîte à produits.
2. Démarrez le programme pour vidanger l'eau.

Nettoyage des filtres du tuyau d'arrivée d'eau et de la vanne

Si l'appareil met du temps à se remplir ou ne se remplit pas, le voyant de la touche de démarrage clignote en rouge. Vérifiez que le filtre d'arrivée d'eau et le filtre de la vanne ne sont pas bouchés (reportez-vous au chapitre « En cas d'anomalie de fonctionnement » pour plus de détails).

Procédez comme suit :

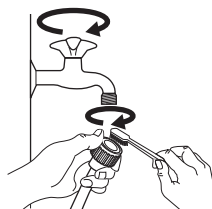

- Fermez le robinet d'arrivée d'eau.
- Dévissez le tuyau du robinet.
- Nettoyez le filtre du tuyau à l'aide d'une brosse dure.
- Revissez fermement le tuyau d'arrivée d'eau sur le robinet.

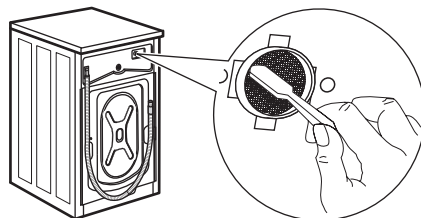

- Dévissez le tuyau de l'appareil. Conservez un chiffon à portée de main car de l'eau peut s'écouler.
- Nettoyez le filtre de la vanne à l'aide d'une brosse dure ou d'un chiffon.

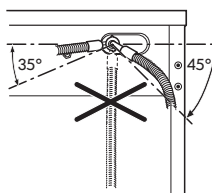

- Revissez le tuyau sur l'appareil en l'orientant vers la gauche ou la droite pour s'adapter à l'installation. Serrez correctement le contre-écrou pour éviter toute fuite d'eau.

- Ouvrez le robinet d'arrivée d'eau.

Vidange d'urgence

Si l'appareil ne peut pas vidanger l'eau, effectuez la même procédure décrite dans le paragraphe « Nettoyage de la pompe de vidange ». Si nécessaire, nettoyez la pompe.

Lorsque vous vidangez l'eau avec la vidange d'urgence, vous devez réactiver le système de vidange :

1. Versez 2 litres d'eau dans le compartiment de lavage principal de la boîte à produits.
2. Démarrez le programme pour vidanger l'eau.

Précautions contre le gel

Si l'appareil est installé dans un local où la température peut être négative, évacuez toute l'eau restant dans le tuyau d'alimentation et la pompe de vidange.

1. Débranchez l'appareil de la prise de courant.
2. Fermez le robinet d'eau.
3. Placez les deux extrémités du tuyau d'alimentation dans un récipient et laissez l'eau s'écouler du tuyau.

4. Videz la pompe de vidange. Reportez-vous à la procédure de vidange d'urgence.
5. Une fois que la pompe de vidange est vide, réinstallez le tuyau d'alimentation.



AVERTISSEMENT! Assurez-vous que la température est supérieure à 0 °C avant d'utiliser à nouveau l'appareil.

Le fabricant ne pourra être tenu pour responsable en cas de dommages dus aux basses températures.

Dépannage



AVERTISSEMENT! Reportez-vous aux chapitres concernant la sécurité.

Introduction

L'appareil ne démarre pas ou s'arrête en cours de programme.



Dans un premier temps, essayez de trouver une solution au problème (reportez-vous aux tableaux). Si le problème persiste, contactez le service après-vente agréé.



AVERTISSEMENT! Éteignez l'appareil avant de procéder à la vérification.

En cas de problèmes majeurs, les signaux sonores se déclenchent, un code d'alarme s'affiche et la touche Départ/Pause  peut clignoter en continu :

- **EKO** - L'alimentation électrique est instable. Attendez que l'alimentation électrique se stabilise.
- **E91** - Il n'y a aucune communication entre les composants électroniques de l'appareil. Éteignez puis rallumez l'appareil. Le programme ne s'est pas terminé correctement ou l'appareil s'est arrêté trop tôt. Si le code d'alarme s'affiche à nouveau, contactez le service après-vente agréé.
- **E10** - L'appareil ne se remplit pas d'eau correctement. Après avoir effectué les vérifications de base, mettez de nouveau en fonctionnement l'appareil en appuyant sur la touche Départ/Pause . L'appareil tente de reprendre le cycle. Si l'erreur persiste, le code d'alarme s'affiche à nouveau.
- **E20** - La machine ne vidange pas l'eau.
- **E40** - Le hublot de l'appareil n'est pas fermé correctement. Vérifiez le hublot !

- i** Si l'appareil est trop chargé, retirez des vêtements du tambour et/ou poussez sur le hublot tout en appuyant sur la touche Départ/Pause  jusqu'à ce que le voyant  s'arrête de clignoter (reportez-vous à l'illustration ci-dessous).

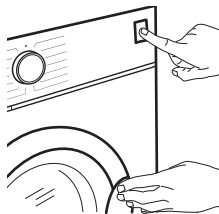

Pannes possibles

Problème	Solution possible
Le programme ne démarre pas.	<ul style="list-style-type: none"> Assurez-vous que la fiche du câble d'alimentation est bien insérée dans la prise de courant. Vérifiez que le hublot de l'appareil est fermé. E40 Assurez-vous qu'aucun fusible n'est grillé dans la boîte à fusibles. Assurez-vous que la touche Départ/Pause  est enfoncée. Si vous avez sélectionné un départ différé, annulez-le ou attendez la fin du décompte. Désactivez la sécurité enfants si elle a été préalablement activée. Vérifiez la position du sélecteur sur le programme sélectionné.
L'appareil ne se remplit pas d'eau correctement. E 10	<ul style="list-style-type: none"> Assurez-vous que le robinet d'eau est ouvert. Assurez-vous que la pression de l'arrivée d'eau n'est pas trop basse. Pour obtenir cette information, contactez votre compagnie des eaux. Assurez-vous que le robinet d'eau n'est pas obstrué. Assurez-vous que le tuyau d'arrivée d'eau n'est pas tordu, endommagé, ni plié. Vérifiez que le raccordement du tuyau d'arrivée d'eau est correct. Assurez-vous que le filtre du tuyau d'arrivée d'eau et le filtre de la vanne ne sont pas obstrués. Reportez-vous au chapitre « Entretien et nettoyage ».
L'appareil se remplit d'eau et se vidange immédiatement.	<ul style="list-style-type: none"> Vérifiez que la position du tuyau de vidange est correcte. Le tuyau est peut-être positionné trop bas. Reportez-vous au chapitre « Instructions d'installation ».

Problème	Solution possible
L'appareil ne vidange pas l'eau. E20	<ul style="list-style-type: none"> • Assurez-vous que le siphon de l'évier n'est pas obstrué. • Assurez-vous que le tuyau de vidange n'est pas tordu ni plié. • Assurez-vous que le filtre de vidange n'est pas obstrué. Nettoyez le filtre si nécessaire. Reportez-vous au chapitre « Entretien et nettoyage ». • Vérifiez que le raccordement du tuyau de vidange est correct. • Sélectionnez le programme de vidange si vous avez choisi un programme sans phase de vidange. • Sélectionnez le programme de vidange si vous avez choisi une option se terminant avec de l'eau dans la cuve.
La phase d'essorage n'a pas lieu ou le cycle de lavage dure plus longtemps que d'habitude.	<ul style="list-style-type: none"> • Sélectionnez le programme d'essorage. • Assurez-vous que le filtre de vidange n'est pas obstrué. Nettoyez le filtre si nécessaire. Reportez-vous au chapitre « Entretien et nettoyage ». • Répartissez manuellement les vêtements dans la cuve et lancez à nouveau la phase d'essorage. Ce problème peut résulter de problèmes d'équilibrage.
Il y a de l'eau sur le sol.	<ul style="list-style-type: none"> • Assurez-vous que les raccords des tuyaux d'eau sont bien serrés et qu'il n'y a aucune fuite d'eau. • Assurez-vous que le tuyau d'arrivée d'eau et le tuyau de vidange ne sont pas endommagés. • Assurez-vous d'utiliser une lessive adaptée en quantité correcte.
Impossible d'ouvrir le hublot de l'appareil.	<ul style="list-style-type: none"> • Vérifiez si vous avez sélectionné un programme de lavage se terminant avec de l'eau dans la cuve. • Assurez-vous que le programme de lavage est terminé. • Sélectionnez le programme de vidange ou d'essorage s'il y a de l'eau dans le tambour. • Vérifiez que l'appareil est alimenté en électricité. • Ce problème peut résulter d'une anomalie de l'appareil. Contactez le service après-vente agréé. <p>Si vous devez ouvrir le hublot, lisez attentivement le chapitre « Ouverture d'urgence du hublot ».</p>
L'appareil vibre et fait un bruit inhabituel.	<ul style="list-style-type: none"> • Vérifiez que l'appareil est de niveau. Reportez-vous au chapitre « Instructions d'installation ». • Vérifiez que l'emballage et/ou les boulons de transport ont été retirés. Reportez-vous au chapitre « Instructions d'installation ». • Ajoutez plus de linge dans le tambour. La charge est peut-être trop légère. Reportez-vous au paragraphe « Ouverture du hublot » dans le chapitre « Utilisation quotidienne ».

Problème	Solution possible
La durée du programme augmente ou diminue durant l'exécution du programme.	<ul style="list-style-type: none"> • La fonction AutoAdjust System est capable d'ajuster la durée du programme en fonction du type et de la quantité de linge. Reportez-vous au paragraphe « Fonction AutoAdjust System » dans le chapitre « Utilisation quotidienne ».
Les résultats de lavage ne sont pas satisfaisants.	<ul style="list-style-type: none"> • Augmentez la quantité de produit de lavage ou utilisez-en un autre. • Utilisez des produits spéciaux pour enlever les taches tenaces avant de laver le linge. • Veillez à sélectionner la bonne température. • Réduisez la charge de linge.
Il y a trop de mousse dans le tambour au cours du cycle de lavage.	<ul style="list-style-type: none"> • Réduisez la quantité de produit de lavage.
À la fin du cycle de lavage, il y a des résidus de produit de lavage dans la boîte à produits.	<ul style="list-style-type: none"> • Assurez-vous que le volet est dans la bonne position (vers le HAUT pour la lessive en poudre, vers le BAS pour la lessive liquide). • Veillez à utiliser la boîte à produits en suivant les indications données dans ce manuel d'utilisation.
L'appareil ne sèche pas ou le séchage n'est pas satisfaisant.	<ul style="list-style-type: none"> • Ouvrez le robinet d'arrivée d'eau. • Assurez-vous que le filtre de vidange n'est pas obstrué. • Réduisez la charge de linge. • Assurez-vous que vous avez réglé un cycle adapté. Si nécessaire, sélectionnez de nouveau une courte durée de séchage.
Le linge est couvert de peluches de différentes couleurs.	<p>Le linge lavé au cours du cycle précédent a libéré des peluches de couleurs différentes :</p> <ul style="list-style-type: none"> • La phase de séchage vous permet d'éliminer une partie des peluches. • Lavez les vêtements avec un anti-pelucheux. <p>En cas de présence excessive de peluches dans le tambour, effectuez un programme adapté (reportez-vous au chapitre « Peluches sur les textiles » pour plus de détails).</p>

Ouverture d'urgence du hublot

En cas de panne d'alimentation ou d'anomalie de l'appareil, le hublot reste verrouillé. Le programme de lavage continue dès que l'alimentation est rétablie. Si le hublot reste verrouillé en cas d'anomalie, il est possible de l'ouvrir à l'aide du dispositif de déverrouillage d'urgence.

Avant d'ouvrir le hublot :



ATTENTION! Risque de brûlures ! Assurez-vous que la température de l'eau et le linge ne sont pas brûlants. Si nécessaire, attendez qu'ils refroidissent.

⚠ ATTENTION! Risque de blessure ! Assurez-vous que le tambour ne tourne pas. Si nécessaire, attendez que le tambour cesse de tourner.

i Assurez-vous que le niveau de l'eau à l'intérieur du tambour n'est pas trop élevé. Effectuez une vidange d'urgence si nécessaire (reportez-vous à la section « Vidange d'urgence » au chapitre « Entretien et nettoyage »).

Pour ouvrir le hublot, procédez comme suit :

1. Appuyez sur la touche Marche/Arrêt ① pour éteindre l'appareil.
2. Débranchez la fiche d'alimentation de la prise secteur.
3. Poussez le levier de déverrouillage d'urgence une fois vers le bas. Poussez et maintenez-le une nouvelle fois tout en ouvrant le hublot de l'appareil. Le levier de déverrouillage d'urgence se trouve à l'endroit indiqué sur l'illustration suivante.

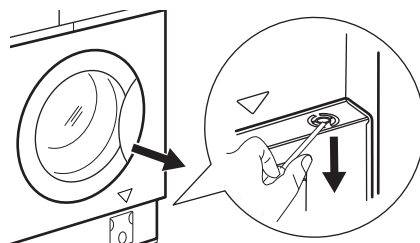

4. Sortez le linge et refermez le hublot.

Service

Nous vous recommandons d'utiliser des pièces de rechange d'origine. Après avoir effectué ces contrôles, mettez l'appareil en fonctionnement et appuyez sur la touche  pour redémarrer le programme.

Si le problème persiste, contactez votre service après-vente agréé. Les informations nécessaires au service après-vente figurent sur la plaque signalétique. Reportez-vous au chapitre « Liste des vérifications d'inspection ».

Valeurs de consommation

Introduction

i Consultez le lien www.theenergylabel.eu pour obtenir des informations détaillées sur l'étiquette énergétique.

i Le code QR présent sur l'étiquette énergétique fournie avec l'appareil contient un lien Internet vers les informations relatives aux performances de l'appareil dans la base de données EPREL de l'UE. Conservez l'étiquette énergétique à titre de référence avec la notice d'utilisation et tous les autres documents fournis avec cet appareil.

Il est également possible de trouver les mêmes informations dans EPREL à l'aide du lien <https://eprel.ec.europa.eu> avec le nom du modèle et le numéro de produit se trouvant sur la plaque signalétique de l'appareil. Consultez le chapitre « Description du produit » pour connaître la position de la plaque signalétique.

Légende

kg	Charge de linge.	h:mm	Durée du programme.
kWh	Consommation énergétique.	°C	Température dans le linge.
Litres	Consommation d'eau.	tr/min	Vitesse d'essorage.
%	Humidité résiduelle au terme du cycle. Plus la vitesse d'essorage est élevée, plus le bruit est élevé et moins il reste d'humidité à la fin du cycle de lavage.		

- i** Les valeurs et la durée du programme peuvent différer selon les conditions (telles que la température ambiante, la température et la pression de l'eau, l'importance de la charge et le type de linge, la tension de l'alimentation électrique) et si vous modifiez le réglage par défaut d'un programme.

Conformément au règlement de la Commission UE 2019/2023

Lavage uniquement

Eco 40-60 programme	kg	kWh	Litres	h:mm	%	°C	tr/min¹⁾
Pleine charge	8	1.085	60	3:30	50	46	1551
Demi-charge	4	0.675	45	2:40	50	40	1551
Quart de charge	2	0.375	35	2:40	54	33	1551

1) Vitesse d'essorage maximale.

Cycle de lavage et séchage

Programme Eco 40-60 et niveau Prêt à ranger	kg	kWh	Litres	h:mm	%	°C	tr/min¹⁾
Pleine charge	4	3.215	68	6:15	0	41	1551
Demi-charge	2	1.825	48	4:35	0	37	1551

1) Vitesse d'essorage maximale.

Consommation d'énergie pour différents modes

Arrêt (W)	Veille (W)	Départ différé (W)
0.30	0.30	4.00
La durée en mode Arrêt/Veille est de 15 minutes au maximum.		

Programmes courants - Lavage uniquement

 Ces valeurs sont uniquement indicatives.

Programme	kg	kWh	Litres	h:mm	%	°C	tr/min ¹⁾
Coton ²⁾ 90 °C	8	1.75	85	3:45	44	85	1600
Coton 60 °C	8	0.75	80	3:30	44	55	1600
Coton ³⁾ 20 °C	8	0.25	80	2:50	44	20	1600
Synthétiques 40 °C	3	0.65	75	2:20	35	40	1200
Délicats ⁴⁾ 30 °C	2	0.30	50	0:50	35	30	1200
Laine 30 °C	1,5	0.25	60	1:05	30	30	1200

1) Indicateur de référence de la vitesse d'essorage.

2) Convient au lavage de textiles très sales.

3) Convient au lavage du coton légèrement sale.

4) Il fonctionne également comme un cycle de lavage rapide pour le linge légèrement sale.

Programmes courants - Lavage et séchage

 Ces valeurs sont uniquement indicatives.

Programme	kg	kWh	Litres	h:mm	%	°C	tr/min ¹⁾
Synthétiques 40 °C	3	2.00	75	4:00	1	40	1200

1) Indicateur de référence de la vitesse d'essorage.

En matière de protection de l'environnement

Recyclez les matériaux portant le symbole . Déposez les emballages dans les conteneurs prévus à cet effet. Contribuez à la protection de l'environnement et à votre sécurité, recyclez vos produits électriques et électroniques. Ne jetez pas les appareils

portant le symbole  avec les ordures ménagères. Emmenez un tel produit dans votre centre local de recyclage ou contactez vos services municipaux.

FR Concerne la France uniquement :



GARANTIE IKEA

Pour combien de temps la garantie IKEA est-elle valable ?

Cette garantie est valable pour 5 ans à compter de la date d'achat de votre appareil chez IKEA. Le ticket de caisse est nécessaire comme preuve d'achat. Si les travaux d'entretien sont effectués sous garantie, cela ne prolonge pas la période de garantie de l'appareil.

Qui se chargera du service après vente ?

Le service après-vente IKEA se chargera du service par le biais de ses propres services ou du réseau de partenaires autorisés.

Que couvre cette garantie ?

Cette garantie couvre les dommages dus à des composants défectueux ou des défauts de fabrication survenant après la date d'achat chez IKEA. Cette garantie est valable uniquement lorsque l'appareil est utilisé pour un usage domestique. Les exceptions sont indiquées dans le paragraphe "Qu'est-ce qui n'est pas couvert par la garantie ?" Pendant la durée de la garantie, les coûts des réparations, des pièces de rechange, de la main-d'œuvre et du déplacement seront pris en charge à condition que l'appareil soit disponible pour réparation sans occasionner

de dépenses spéciales et que le dommage soit lié à une défectuosité d'un composant ou à un défaut de fabrication couvert par la garantie. Dans ces conditions, la directive européenne (99/44/CE) et les réglementations locales doivent être appliquées. Les pièces remplacées deviennent la propriété d'IKEA.

Que fait IKEA en cas de problème ?

Le service après-vente choisi par IKEA examine le produit et décide, à sa seule discrétion, si la défectuosité est couverte par la garantie. Si tel est le cas, le service après-vente IKEA par le biais de ses propres services ou d'un partenaire autorisé, procède alors, à sa seule discrétion, à la réparation du produit défectueux ou à son remplacement par un produit équivalent.

Qu'est-ce qui n'est pas couvert par la garantie ?

- L'usure normale.
- Les dommages causés délibérément ou par négligence, les dommages résultant du non-respect des instructions d'utilisation, d'une installation incorrecte ou d'un branchement non conforme de l'appareil, les dommages causés par une

réaction chimique ou électrochimique, l'oxydation, la corrosion ou un dégât des eaux, incluant sans s'y limiter, les dommages causés par une quantité excessive de calcaire au niveau du raccordement à l'eau, les dégâts résultant de conditions environnementales anormales.

- Les consommables tels que les piles et ampoules.
- Les pièces non fonctionnelles et décoratives, qui n'ont pas d'incidence sur l'utilisation normale de l'appareil, de même que les rayures et éventuelles variations de couleur.
- Les dégâts accidentels causés par une substance ou un corps étranger, le nettoyage ou débouchage de filtres, systèmes d'évacuation ou compartiments de produits de lavage.
- Les dommages constatés sur les éléments suivants : vitrocéramique, accessoires, paniers à vaisselle et à couverts, tuyaux d'alimentation et de vidange, joints, ampoules et diffuseurs, écrans, manettes et touches carrosserie et éléments de la carrosserie. Sauf s'il est possible de prouver que ces dommages ont été causés par des défauts de fabrication.
- Les cas où aucune défectuosité n'a été constatée par le technicien.
- Les réparations qui n'ont pas été effectuées par des techniciens de service après-vente désignés et/ou un partenaire contractuel autorisé ni celles où l'on n'a pas utilisé des pièces d'origine.
- Les dommages résultant d'une installation incorrecte ou non respectueuse des spécifications d'installation.
- L'utilisation de l'appareil dans un environnement non domestique (par exemple pour un usage professionnel).
- Dommages dus au transport. Si le client transporte le produit chez lui ou à une autre adresse, IKEA ne pourra en aucun cas être tenu responsable des dommages survenant pendant le transport. En revanche, si IKEA livre le produit à

l'adresse de livraison du client, tout endommagement du produit survenant en cours de transport sera couvert par la présente garantie.

- Frais d'installation initiale de l'appareil IKEA. En revanche, si un fournisseur de service après-vente IKEA ou son partenaire autorisé répare ou remplace l'appareil aux termes de la présente garantie, le fournisseur de service après-vente ou son partenaire autorisé réinstallera l'appareil réparé ou installera l'appareil de remplacement, selon le cas. Cette restriction ne concerne pas les cas où un service après-vente qualifié a travaillé sans faire d'erreur et en utilisant les pièces d'origine afin d'adapter l'appareil aux normes de sécurité techniques d'un autre pays de l'Union européenne.

Application de la garantie légale

La garantie IKEA vous donne des droits spécifiques, qui couvrent ou dépassent toutes les exigences légales locales qui peuvent varier d'un pays à l'autre.

Zone de validité

Pour les appareils achetés dans un pays de l'Union européenne et transportés dans un autre pays de l'Union européenne, les services seront fournis dans le cadre des conditions de garantie valables dans ce dernier. L'obligation de fournir des services dans le cadre de la garantie n'existe que si :

- l'appareil est conforme et installé conformément aux spécifications techniques du pays dans lequel la demande de garantie est effectuée ;
- l'appareil est conforme et installé conformément aux instructions de montage et consignes de sécurité indiquées dans la notice d'utilisation ;

Service après-vente dédié aux appareils IKEA :

N'hésitez pas à contacter le Service après-vente IKEA pour :

1. effectuer une réclamation dans le cadre de cette garantie ;

2. demander une précision pour installer votre appareil IKEA dans des meubles de cuisine IKEA. Le service après-vente ne fournira pas de précision en ce qui concerne :

- l'installation d'ensemble de la cuisine IKEA ;
- les raccordements électriques (si l'appareil est fourni sans prise et sans câble), à l'eau et au gaz car ils doivent être effectués par un professionnel qualifié.

3. la demande de précisions sur le contenu de la notice d'utilisation et les caractéristiques de l'appareil IKEA.

Pour que nous puissions vous fournir la meilleure assistance, lisez attentivement les instructions de montage et/ou le chapitre concerné de la présente notice d'utilisation avant de nous contacter.

Comment nous contacter en cas de besoin ?



Vous trouverez la liste complète des contacts de service après-vente choisis par IKEA et leurs numéros de téléphone respectifs à la fin de cette notice.

- i** Pour que nous puissions vous fournir un service rapide et compétent, nous vous conseillons d'utiliser les numéros de téléphone spécifiques indiqués à la fin de cette notice. Vous trouverez tous les numéros de téléphone utiles dans la notice d'utilisation correspondant à votre appareil. Avant de nous appeler, vérifiez que vous avez à votre portée le numéro d'article IKEA (code à 8 chiffres) et le numéro de série (le code à 8 chiffres se trouve sur la plaque signalétique) pour l'appareil pour lequel vous avez besoin de notre aide.

i CONSERVEZ VOTRE TICKET DE CAISSE !

C'est votre preuve d'achat ; il vous sera demandé pour tout appel sous garantie. Veuillez noter que le ticket de caisse contient aussi le nom et le numéro de l'article IKEA (code à 8 chiffres) de chaque appareil acheté.

Avez-vous besoin d'aide supplémentaire ?

Pour toute question supplémentaire non liée au Service après-vente de vos appareils, veuillez contacter votre magasin IKEA le plus proche. Nous vous recommandons de lire attentivement la notice d'utilisation de l'appareil avant de nous contacter.

GARANTIE IKEA - FRANCE

CONTRAT DE GARANTIE ET DE SERVICE APRES-VENTE IKEA

Décret n° 87-1045 relatif à la présentation des écrits constatant les contrats de garantie et de service après-vente (J.O.R.F. du 29 décembre 1987) Préalablement à la signature du bon de commande, le vendeur indiquera à l'acheteur les installations nécessaires pour assurer le branchement de l'appareil selon les règles de l'art.

Numéros de modèle et de série (Reporter ici le numéro d'identification porté sur l'étiquette code barre du produit)

Modèle :

N° de série :

Date d'achat (Reporter ici la date d'achat portée sur votre ticket de caisse) :

Le vendeur est tenu de fournir une marchandise conforme à la commande.

Livraison et mise en service

Livraison à domicile : oui, si demandée par le client (selon modalités définies et mentionnées sur la facture d'achat ou le bon de commande).

Gratuite : non (tarif et modalités disponibles en magasin et fournis au client au moment de la commande ou de l'achat). Mise en service : non.

En cas de défauts apparents ou d'absence de notice d'emploi et d'entretien, l'acheteur a intérêt à les faire constater par écrit par le vendeur ou le livreur lors de l'enlèvement de la livraison ou de la mise en service.

Garantie Légale (sans supplément de prix)

A la condition que l'acheteur fasse la preuve du défaut caché, le vendeur doit légalement en réparer toutes les conséquences (art.1641 et suivants du Code Civil). Si l'acheteur s'adresse aux tribunaux, il doit le faire dans un délai de deux ans à compter de la

découverte du défaut caché (art.1648 du Code Civil).

Nota - En cas de recherche de solutions amiables préalablement à toute action en justice, il est rappelé qu'elles n'interrompent pas le délai de prescription.

La réparation des conséquences du défaut caché, lorsqu'il a été prouvé, comporte, selon la jurisprudence:

- soit la réparation totalement gratuite de l'appareil, y compris les frais de main-d'œuvre et de déplacement au lieu de la mise en service ;
- soit son remplacement ou le remboursement total ou partiel de son prix au cas où l'appareil serait totalement ou partiellement inutilisable ;
- et l'indemnisation du dommage éventuellement causé aux personnes ou aux biens par le défaut de l'appareil. La garantie légale due par le vendeur n'exclut en rien la garantie légale due par le constructeur.

Litiges éventuels

En cas de difficulté vous avez la possibilité, avant toute action en justice, de rechercher une solution amiable, notamment avec l'aide :

- d'une association de consommateurs ;
- ou d'une organisation professionnelle de la branche ;
- ou de tout autre conseil de votre choix.

Il est rappelé que la recherche d'une solution amiable n'interrompt pas le délai de deux ans de l'art.1648 du Code Civil. Il est aussi rappelé qu'en règle générale et sous réserve de l'appréciation des tribunaux, le respect des dispositions de la présente garantie contractuelle suppose :

- Que l'acheteur honore ses engagements financiers envers le vendeur ;
- Que l'acheteur utilise l'appareil de façon normale (Voir la notice d'emploi et

d'entretien et les conditions d'application de la garantie contractuelle) ;

- Que pour les opérations nécessitant une haute technicité aucun tiers non agréé par le vendeur ou le constructeur n'intervienne pour réparation sur l'appareil (sauf cas de force majeure ou carence prolongée du vendeur).

Garantie contractuelle IKEA

PRIX : rien à payer en sus. DUREE : 5 (cinq) ans. POINT DE DEPART : à compter de la date d'achat chez IKEA. RÉPARATION DE L'APPAREIL :

- remplacement des pièces, main-d'œuvre, déplacement, transport des pièces ou de l'appareil : oui
- garantie des pièces remplacées : non
- délai d'intervention : fonction du type de réparation et porté à la connaissance de l'acheteur avant intervention.

REPLACEMENT OU REMBOURSEMENT DE L'APPAREIL (en cas d'impossibilité de réparation reconnue par le vendeur et le constructeur) : oui

Pour mettre en œuvre le service après-vente en cas de panne couverte par la garantie contractuelle, ou pour obtenir des informations techniques pour la mise en service ou le bon fonctionnement de l'appareil, contacter IKEA au numéro de téléphone respectif, suivant le pays, indiqué à la fin de cette notice et correspondant à votre appareil.

Conservez votre preuve d'achat avec le document de garantie, ils vous seront nécessaires pour la mise en œuvre de la garantie.

CONDITIONS DE GARANTIE CONTRACTUELLE IKEA

Quelle est la durée de validité de la garantie ?

La présente garantie est valable cinq (5) ans à compter de la date d'achat chez IKEA d'un appareil électroménager de l'assortiment cuisines, à l'exception des appareils LAGAN qui sont garantis pour une durée de deux (2) ans. L'original du ticket de caisse, de la

facture ou du bon de livraison en cas de vente à distance sera exigé comme preuve de l'achat. Conservez-le dans un endroit sûr.

La réparation ou le remplacement du produit défectueux n'a pas pour conséquence de prolonger la durée initiale de garantie. Toutefois, conformément à l'art. L.211-16 du Code de la Consommation, toute période d'immobilisation du produit, pour une remise en état couverte par la garantie, d'au moins sept jours vient s'ajouter à la durée de la garantie qui restait à courir à la date de la demande d'intervention du consommateur ou de la mise à disposition pour réparation du bien en cause, si cette mise à disposition est postérieure à la demande d'intervention.

Quels sont les appareils électroménagers couverts par la garantie ?

La garantie IKEA de cinq (5) ans couvre tous les appareils électroménagers de l'assortiment cuisines, hors appareils de la série LAGAN qui sont garantis pour une durée de deux (2) ans, achetés chez IKEA à compter du 1er août 2007.

Qui est couvert par la garantie ?

La présente garantie concerne l'acheteur agissant en qualité de consommateur à compter de la date d'achat du produit.

Qui exécutera les prestations dans le cadre de la garantie ?

Le prestataire de services désigné par IKEA fournira l'assistance de son réseau de réparateurs agréés pour vous servir dans le cadre de cette garantie. Pour la mise en œuvre, veuillez vous reporter à la rubrique « Comment nous joindre ».

Que couvre cette garantie ?

La présente garantie IKEA couvre les défauts de construction et de fabrication susceptibles de nuire à une utilisation normale, à compter de la date d'achat chez IKEA par le client. Elle ne s'applique que dans le cadre d'un usage domestique.

Les exclusions sont reprises dans la section "Qu'est-ce qui n'est pas couvert dans

le cadre de cette garantie ?” Les présentes conditions de garantie couvrent les frais de réparation, de pièces de rechange, de main d’œuvre et de déplacement du personnel à domicile pendant une période de cinq (5) ans, ramenée à deux (2) ans sur la série LAGAN, à compter de la date d’achat chez IKEA, sous réserve que les défauts soient couverts et à condition que l’appareil soit disponible pour réparation sans occasionner de dépenses spéciales. Voir aussi “Rappel des dispositions légales”. Les pièces remplacées deviennent la propriété de IKEA. Ces dispositions ne s’appliquent pas aux réparations effectuées sans autorisation du prestataire de services IKEA.

Que ferons-nous pour remédier au problème ?

Dans le cadre de cette garantie, le prestataire de service désigné par IKEA, examinera le produit. Si après vérification, et hormis mise en œuvre de la garantie légale, il est reconnu que votre réclamation est couverte par la présente garantie contractuelle, il sera procédé à la réparation du produit défectueux, ou en cas d’impossibilité de réparation, à son remplacement par le même article ou par un article de qualité et de technicité comparable. Compte tenu des évolutions technologiques, l’article de remplacement de qualité équivalente peut être d’un prix inférieur au modèle acheté. Si aucun article équivalent n’est disponible, et en cas d’impossibilité totale ou partielle de réparation reconnue par le prestataire de IKEA ou son représentant agréé, sous réserve que les conditions d’application de la garantie soient remplies, IKEA procédera au remboursement total ou partiel de l’appareil reconnu défectueux. Le prestataire de service désigné par IKEA s’engage à tout mettre en œuvre pour apporter une solution rapide et satisfaisante dans le cadre de cette garantie mais ni IKEA, ni le prestataire ne sauraient être tenus pour responsables des cas de forces majeurs, tels que définis par la jurisprudence, susceptibles d’empêcher l’application correcte de la garantie.

Qu’est-ce qui n’est pas couvert dans le cadre de la présente garantie ?

- L’usure normale et graduelle inhérente aux appareils électroménagers, compte tenu de la durée de vie et du comportement communément admis pour des produits semblables.
- Les dommages engageant la responsabilité d’un tiers ou résultant d’une faute intentionnelle ou dolosive.
- Les dommages résultant du non respect des consignes d’utilisation, d’une mauvaise installation non conforme aux instructions du fabricant et/ou aux règles de l’art, notamment en matière de raccordement au réseau électrique, ou aux arrivées d’eau ou de gaz qui requièrent l’intervention d’un professionnel qualifié.
- Les dommages tels que, entre autres, le vol, la chute ou le choc d’un objet, l’incendie, la décoloration à la lumière, les brûlures, l’humidité ou la chaleur sèche excessive ou toute autre condition environnementale anormale, les coupures, les éraflures, toute imprégnation par un liquide, les réactions chimiques ou électrochimiques, la rouille, la corrosion, ou un dégât des eaux résultant entre autres, d’un taux de calcaire trop élevé dans l’eau d’approvisionnement.
- Les pièces d’usure normale dites pièces consommables, comme par exemple les piles, les ampoules, les filtres, les joints, tuyaux de vidange, etc. qui nécessitent un remplacement régulier pour le fonctionnement normal de l’appareil.
- Les dommages aux éléments non fonctionnels et décoratifs qui n’affectent pas l’usage normal de l’appareil, notamment les rayures, coupures, éraflures, décoloration.
- Les dommages accidentels causés par des corps ou substances étrangers et par le nettoyage et déblocage des filtres, systèmes d’évacuation ou compartiments pour détergent.
- Les dommages causés aux pièces suivantes : verre céramique, accessoires,

paniers à vaisselle et à couverts, tuyaux d'alimentation et d'évacuation, joints, lampes et protections de lampes, écrans, boutons et poignées, châssis et parties de châssis.

- Les frais de transport de l'appareil, de déplacement du réparateur et de main-d'oeuvre relatif à un dommage non garanti ou non constaté par le réparateur agréé.
- Les réparations effectuées par un prestataire de service et /ou un partenaire non agréés, ou en cas d'utilisation de pièces autres que des pièces d'origine, toute réparation de fortune ou provisoire restant à la charge du client qui supporterait en outre, les conséquences de l'aggravation éventuelle du dommage en résultant.
- L'utilisation en environnement non domestique, par exemple usage professionnel ou collectif, ou dans un lieu public.
- Les dommages liés au transport lorsque l'appareil est emporté par le client lui-même ou un prestataire de transport qu'il a lui-même désigné. Lorsque l'appareil est livré par IKEA, les dommages résultant du transport seront pris en charge par IKEA. Le client doit vérifier ses colis et porter IMPERATIVEMENT sur le bon de livraison des RESERVES PRECISES : indication du nombre de colis manquants et/ou endommagés, et description détaillée du dommage éventuel (emballage ouvert ou déchiré, produit détérioré ou manquant, etc.)
- Les coûts d'installation initiaux. Toutefois, si le prestataire de service ou son partenaire agréé procède à une réparation ou un remplacement d'appareil selon les termes de la présente garantie, le prestataire de service ou son partenaire agréé ré-installeront le cas échéant l'appareil réparé ou remplacé.

La garantie reste toutefois applicable aux appareils ayant fait l'objet d'une adaptation dans le respect des règles de l'art par un spécialiste qualifié avec des pièces d'origine du fabricant pour une mise en conformité de

l'appareil aux spécifications techniques d'un autre pays membre de l'Union Européenne.

Rappel des dispositions légales :

Le fabricant s'engage à garantir la conformité des biens au contrat ainsi que les éventuels vices cachés, conformément aux dispositions légales figurant ci-après, sans que cela ne fasse obstacle à la mise en œuvre de la garantie commerciale ci-dessus consentie lorsque celle-ci est plus étendue que la garantie légale.

« Garantie légale de conformité » (extrait du code de la consommation)

- Art. L. 211-4. « Le vendeur est tenu de livrer un bien conforme au contrat et répond des défauts de conformité existant lors de la délivrance. Il répond également des défauts de conformité résultant de l'emballage, des instructions de montage ou de l'installation lorsque celle-ci a été mise à sa charge par le contrat ou a été réalisée sous sa responsabilité. »
- Art. L. 211-12. « L'action résultant du défaut de conformité se prescrit par deux ans à compter de la délivrance du bien. »
- Art. L. 211-5. « Pour être conforme au contrat, le bien doit :

1° Etre propre à l'usage habituellement attendu d'un bien semblable et, le cas échéant :

- correspondre à la description donnée par le vendeur et posséder les qualités que celui-ci a présentées à l'acheteur sous forme d'échantillon ou de modèle ;
- présenter les qualités qu'un acheteur peut légitimement attendre eu égard aux déclarations publiques faites par le vendeur, par le producteur ou par son représentant, notamment dans la publicité ou l'étiquetage ;

2° Ou présenter les caractéristiques définies d'un commun accord par les parties ou être propre à tout usage spécial recherché par l'acheteur, porté à la connaissance du vendeur et que ce dernier a accepté. »

« De la garantie des défauts de la chose vendue » (extrait du code civil)

- Art. 1641. « Le vendeur est tenu de la garantie à raison des défauts cachés de la chose vendue qui la rendent impropre à l'usage auquel on la destine, ou qui diminuent tellement cet usage, que l'acheteur ne l'aurait pas acquise, ou n'en aurait donné qu'un moindre prix, s'il les avait connus. »
- Art. 1648 (1er alinéa). « L'action résultant des vices rédhibitoires doit être intentée par l'acquéreur dans un délai de deux ans à compter de la découverte du vice. »

Où s'applique la présente garantie ?

Sous réserve de conformité aux spécifications techniques et réglementations applicables et propres à chaque pays le cas échéant, les garanties pourront être exercées auprès de l'organisation IKEA locale du pays où le produit est utilisé sur tout le territoire de l'Union Européenne (hors DOM et TOM). Les conditions de garantie, étendues et limites, sont celles applicables sur le marché local. Il est recommandé de se les procurer auprès de l'organisation IKEA locale.

Le Service Après-Vente applicable à vos appareils électroménagers IKEA:

N'hésitez pas à contacter le Service Après-Vente IKEA pour :

1. requérir la mise en oeuvre du service dans le cadre de cette garantie contractuelle ;
2. obtenir des conseils pour l'installation de l'appareil IKEA dans un meuble de cuisine IKEA prévu à cet effet. Le service n'inclut toutefois pas les informations relatives :
 - au montage et à l'installation d'une cuisine complète IKEA;
 - au raccordement au réseau électrique (lorsque l'appareil est fourni sans prise ni câble) et aux arrivées d'eau et de gaz, qui requièrent l'intervention d'un professionnel qualifié
3. obtenir des informations relatives au contenu du manuel utilisateur et aux

spécifications de l'appareil IKEA pour un bon fonctionnement de celui-ci.

Pour pouvoir vous apporter la meilleure assistance, assurez-vous d'avoir lu attentivement les instructions de montage et/ou le manuel de l'utilisateur avant de nous contacter.

Comment nous joindre pour la mise en oeuvre de la présente garantie ?



Consultez la dernière page de ce livret pour la liste complète des numéros de téléphone respectifs par pays des contacts désignés par IKEA.



Dans le but de vous fournir un service rapide, veuillez utiliser uniquement le numéro de téléphone spécifique à votre pays, donné dans la liste en dernière page de ce livret de garantie. Pour la mise en oeuvre de la garantie, il faut toujours se reporter à la liste des numéros de téléphone repris dans le livret fourni avec l'appareil IKEA correspondant. Avant de nous appeler, assurez vous de disposer à portée de main la référence IKEA (code à 8 chiffres) correspondant à l'appareil pour lequel vous avez besoin d'assistance.

i **CONSERVEZ IMPERATIVEMENT
L'ORIGINAL DE VOTRE TICKET DE
CAISSE, FACTURE OU BON DE
LIVRAISON AVEC LE LIVRET DE
GARANTIE !**

Ils vous seront nécessaires
comme preuve de l'achat pour
vous permettre de bénéficier de
la présente garantie, et pour
retrouver facilement la
désignation et la référence IKEA
(code à 8 chiffres) de chaque
appareil acheté.

Besoin d'aide supplémentaire ?

Si vous avez des questions supplémentaires
sur les conditions d'application des garanties
IKEA (étendues et limites, produits couverts),
adressez-vous à votre magasin IKEA le plus
proche. Adresse et horaires sur le site
www.IKEA.fr, dans le catalogue IKEA ou par
téléphone au 0825 10 3000 (0,15€/mn).

Indice

Informazioni di sicurezza	153	Utilizzo quotidiano - Asciugatura	181
Istruzioni di sicurezza	157	Lanugine nei tessuti	182
Descrizione del prodotto	159	Consigli e suggerimenti utili	183
Dati tecnici	160	Pulizia e cura	185
Elenco controlli di ispezione	161	Risoluzione dei problemi	190
Primo utilizzo	162	Valori di consumo	195
Pannello dei comandi	163	Considerazioni sull'ambiente	197
Programmi	168	GARANZIA IKEA	197
Impostazioni	174		
Utilizzo quotidiano	175		
Utilizzo quotidiano - Lavaggio e asciugatura	180		

Con riserva di modifiche.

Informazioni di sicurezza

Leggere attentamente le istruzioni fornite prima di installare e utilizzare l'apparecchiatura. I produttori non sono responsabili di eventuali lesioni o danni derivanti da un'installazione o un uso scorretti. Conservare sempre le istruzioni in un luogo sicuro e accessibile per poterle consultare in futuro.

Sicurezza dei bambini e delle persone vulnerabili



AVVERTENZA!

Rischio di soffocamento, lesioni o invalidità permanente.

- Quest'apparecchiatura può essere usata da bambini a partire da 8 anni di età e da adulti con capacità fisiche, sensoriali o mentali limitate o con scarsa esperienza e conoscenza sull'uso dell'apparecchiatura, solamente se sorvegliati o se istruiti relativamente all'utilizzo in sicurezza dell'apparecchiatura e se hanno compreso i rischi coinvolti.
- I bambini tra i 3 e gli 8 anni e le persone con disabilità diffuse e complesse vanno tenuti lontani dall'apparecchiatura, a meno che non vi sia una supervisione continua.

- Tenere i bambini al di sotto dei 3 anni lontani dall'apparecchiatura, a meno che non vi sia una supervisione continua.
- Controllare che i bambini non giochino con l'apparecchiatura.
- Tenere gli imballaggi lontano dai bambini e smaltirli in modo adeguato.
- Tenere i detersivi lontani dalla portata dei bambini.
- Tenere i bambini e gli animali domestici lontani dall'apparecchiatura quando la porta è aperta.
- Se l'elettrodomestico ha un dispositivo di sicurezza per i bambini sarà opportuno attivarlo.
- I bambini non devono eseguire interventi di pulizia e manutenzione sull'elettrodomestico senza essere supervisionati.

Avvertenze di sicurezza generali

- Non modificare le specifiche tecniche dell'apparecchiatura.
- L'apparecchiatura è destinata all'uso domestico e applicazioni simili, come:
 - cucine di negozi, uffici e altri ambienti di lavoro;
 - clienti di hotel, motel, bed and breakfast e altri ambienti residenziali;
 - aree per uso comune in condomini o lavanderie a gettoni.
- Non installare l'apparecchiatura dietro ad una porta bloccabile, una porta scorrevole o con cerniera sul lato opposto, dove la porta dell'apparecchiatura non si potrebbe aprire completamente.
- Inserire la spina di alimentazione nella presa solo al termine del processo di installazione. Controllare che la presa sia accessibile dopo l'installazione.

- Le aperture di ventilazione alla base non devono essere coperte da un tappeto, da una moquette o da eventuali rivestimenti per pavimenti.
- **AVVERTENZA:** L'apparecchiatura non deve essere alimentata tramite un commutatore esterno, come un timer, o collegata a un circuito regolarmente acceso e spento da un'azienda.
- Assicurare che ci sia una buona ventilazione nell'ambiente in cui è installata l'apparecchiatura per evitare la circolazione di gas indesiderati nella stanza, provenienti da apparecchiature che bruciano gas o altri combustibili, comprese fiamme libere.
- L'aria non deve essere scaricata in un canale utilizzato per i fumi di scarico di apparecchiature a gas o altri combustibili.
- La pressione di funzionamento dell'acqua nel punto di ingresso dal collegamento esterno deve essere compresa fra 0,5 bar (0,05 MPa) e 10 bar (1,0 MPa).
- Il carico massimo dell'apparecchiatura è 8 kg. Non superare il carico massimo di ciascun programma (fare riferimento al capitolo "Programmi").
- L'apparecchiatura deve essere collegata alla presa dell'acqua servendosi dei set di tubi nuovi forniti in dotazione o altri set di tubi nuovi forniti dal Centro Assistenza Autorizzato.
- I vecchi tubi non devono essere riutilizzati.
- Se il cavo di alimentazione è danneggiato, deve essere sostituito dal produttore, da un centro di assistenza tecnica autorizzato o da una persona qualificata per evitare situazioni di pericolo elettrico.
- Eliminare possibili pilucchi o altra sporcizia derivante dall'imballaggio accumulatisi attorno all'apparecchiatura.
- I capi che presentano macchie fatte di sostanze come olio vegetale o minerale, acetone, alcol, benzina, cherosene, smacchiatori, trementina, cere e prodotti per rimuovere la

cera devono essere lavati separatamente con abbondante detersivo prima di essere introdotti nella lavasciuga.

- Non usare l'apparecchiatura se gli indumenti sono stati sporcati con prodotti chimici industriali.
- Non introdurre nell'asciugatrice capi non lavati.
- Oggetti come gommapiuma (schiuma di lattice), cuffie da bagno, tessuti impermeabili, articoli in gomma e indumenti o cuscini con imbottitura in gommapiuma non devono essere asciugati nella lavasciuga.
- Ammorbidenti o prodotti simili devono essere utilizzati solo come specificato nelle istruzioni del produttore.
- Togliere dagli indumenti tutti gli oggetti che potrebbero causare lo scoppio di incendi, quali ad esempio accendini o fiammiferi.
- **AVVERTENZA:** Non arrestare mai la lavasciuga prima del termine del ciclo di asciugatura. Nel caso sia assolutamente necessario, rimuovere e separare velocemente i capi per disperdere il calore residuo.
- La parte finale del ciclo della lavasciuga è eseguita senza calore (ciclo di raffreddamento) al fine di garantire che gli indumenti raggiungano una temperatura che non causa loro dei danni.
- Non usare getti d'acqua ad alta pressione e/o vapore per pulire l'apparecchiatura.
- Pulire l'apparecchiatura con un panno inumidito. Utilizzare solo detersivi neutri. Non usare prodotti abrasivi, spugnette abrasive, solventi od oggetti metallici.
- Prima di eseguire qualunque intervento di manutenzione, spegnere l'apparecchiatura ed estrarre la spina dalla presa dell'alimentazione di rete.

Istruzioni di sicurezza

Installazione

-  L'installazione deve essere conforme alle normative nazionali pertinenti.
- Attenersi alle istruzioni fornite insieme all'apparecchiatura.
 - Non usare l'apparecchiatura prima di installarla nella struttura a incasso date le misure di sicurezza.
 - Non installare o utilizzare l'apparecchiatura in ambienti in cui la temperatura è al di sotto di 0°C o all'aperto.
 - In fase di spostamento, tenere sempre l'apparecchiatura verticale.
 - Accertarsi che l'aria circoli liberamente tra l'apparecchiatura e il pavimento.
 - Togliere tutto l'imballaggio e i bulloni per il trasporto.
 - L'area di pavimento dove sarà installata l'apparecchiatura deve essere piana, stabile, resistente al calore e pulita.
 - Tenere i bulloni di transito in un luogo sicuro. Se l'apparecchiatura va spostata in futuro dovranno essere nuovamente fissati per evitare che il cesto causi danni interni.
 - Prestare sempre attenzione in fase di spostamento dell'apparecchiatura, dato che è pesante. Usare sempre i guanti di sicurezza e le calzature adeguate.
 - Non installare o utilizzare l'apparecchiatura se è danneggiata.
 - Non installare l'apparecchiatura in condizioni in cui non è possibile aprire completamente la porta dell'apparecchiatura stessa.
 - Regolare i piedini per disporre dello spazio necessario tra l'apparecchiatura e il pavimento.
 - Una volta posizionata l'apparecchiatura, verificare che sia in piano utilizzando una livella. Se l'apparecchiatura non è in piano, regolare i piedini di conseguenza.

Collegamento elettrico

 **AVVERTENZA!** Rischio di incendio e scossa elettrica.

- L'apparecchiatura deve disporre di una messa a terra.
- Utilizzare sempre una presa elettrica con contatto di protezione correttamente installata.
- Non utilizzare prese multiple e prolunghie.
- Non tirare il cavo di alimentazione per scollegare l'apparecchiatura. Tirare sempre dalla spina.
- Non toccare il cavo di alimentazione o la spina di alimentazione con la mani bagnate.

Collegamento dell'acqua

- L'acqua in ingresso non deve avere una temperatura superiore ai 25 °C.
- Non danneggiare i tubi dell'acqua.
- Prima di eseguire il collegamento a tubi nuovi, tubi non usati a lungo, dove sono stati eseguiti interventi di riparazione o sono stati inseriti dispositivi nuovi (misuratori dell'acqua, ecc.), lasciar scorrere l'acqua fino a che non sarà trasparente e limpida.
- Verificare che non vi siano perdite visibili durante e dopo il primo uso dell'apparecchiatura.
- Non usare una prolunga se i tubi di carico dell'acqua sono troppo corti. Contattare il Centro di Assistenza autorizzato per sostituire il tubo di carico dell'acqua.
- In fase di disimballaggio dell'apparecchiatura si può vedere dell'acqua fuoriuscire dal tubo di scarico. Questa condizione è imputabile alle prove con acqua eseguite sulle apparecchiature in fabbrica.
- È possibile prolungare il tubo di scarico fino a un massimo di 400 cm. Contattare il Centro di Assistenza autorizzato per l'altro tubo di scarico e la prolunga.

- Verificare che il rubinetto rimanga accessibile dopo l'installazione.

Utilizzare



AVVERTENZA! Vi è il rischio di lesioni, scosse elettriche, incendi, ustioni o danni all'apparecchiatura.

- Non appoggiare o tenere liquidi o materiali infiammabili, né oggetti facilmente infiammabili sull'apparecchiatura, al suo interno o nelle immediate vicinanze.
- Non toccare il vetro dell'oblò quando è in corso un programma. Il vetro può surriscaldarsi.
- Non asciugare capi danneggiati (lacerati, rovinati) che contengono imbottiture.
- Se il bucato è stato lavato con un prodotto smacchiante, eseguire un ciclo di risciacquo aggiuntivo prima di avviare un ciclo di asciugatura.
- Verificare che tutti gli oggetti metallici vengano tolti dal bucato.
- Asciugare esclusivamente tessuti idonei all'asciugatura nell'apparecchiatura. Seguire le istruzioni di lavaggio riportate sull'etichetta dei singoli capi.
- Non sedersi o salire sull'oblò aperto dell'apparecchiatura.
- Non introdurre nell'apparecchiatura capi bagnati che gocciolano.
- Non appoggiare oggetti incandescenti sulle parti in plastica dell'apparecchiatura.
- Togliere la sfera del detersivo (ove usata) prima di avviare un programma di asciugatura.
- Non utilizzare la sfera del detersivo se viene impostato un programma non-stop.

Assistenza

- Per far riparare l'apparecchiatura, rivolgersi a un Centro di Assistenza Autorizzato. Utilizzare solo ricambi originali.
- Tenere presente che la riparazione autonoma o non professionale possono

avere conseguenze sulla sicurezza e potrebbero invalidare la garanzia.

- I pezzi di ricambio seguenti saranno disponibili per 10 anni dopo l'interruzione della produzione del modello: motore e spazzole del motore, trasmissione tra motore e tamburo, pompe, ammortizzatori e molle, tamburo di lavaggio, albero del tamburo e relativi cuscinetti a sfera, riscaldatori ed elementi riscaldanti, comprese pompe di calore, tubazioni e relative attrezzature, compresi tubi flessibili, valvole, filtri e acquastop, circuiti stampati, display elettronici, pressostati, termostati e sensori, software e firmware compreso il software di reset, porta, cerniera della porta e guarnizioni, altre guarnizioni, gruppo di chiusura della porta, periferiche in plastica come i distributori di detersivi. Si prega di notare che alcuni di questi pezzi di ricambio sono disponibili solo per i riparatori professionisti e che non tutti i pezzi di ricambio sono rilevanti per tutti i modelli.
- Per quanto riguarda la lampada o le lampade all'interno di questo prodotto e le lampade di ricambio vendute separatamente: Queste lampade sono destinate a resistere a condizioni fisiche estreme negli elettrodomestici, come temperatura, vibrazioni, umidità, o sono destinate a segnalare informazioni sullo stato operativo dell'apparecchio. Non sono destinate ad essere utilizzate in altre applicazioni e non sono adatte per l'illuminazione di ambienti domestici.

Smaltimento

- Staccare la spina dall'alimentazione elettrica e idrica.
- Tagliare il cavo elettrico dell'apparecchiatura e smaltirlo.
- Togliere il blocco porta per evitare che bambini o animali restino intrappolati nel cestello.
- Smaltire l'apparecchiatura in conformità coi requisiti locali per lo smaltimento di componenti elettrici ed elettronici (WEEE).

Descrizione del prodotto

Appliance overview

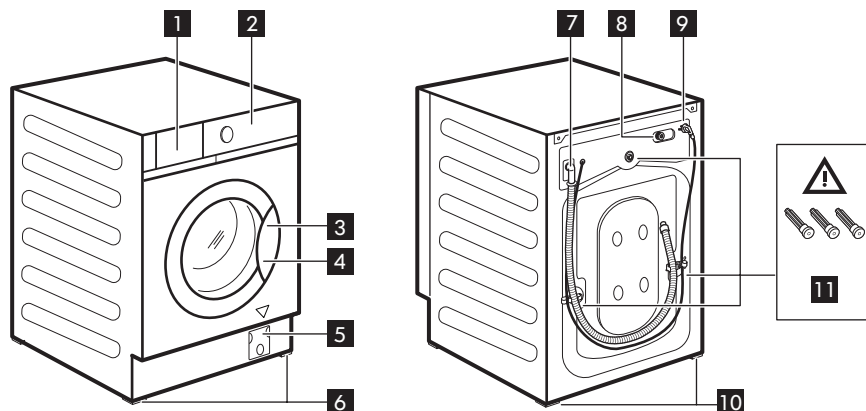

- 1** Vaschetta del detersivo
- 2** Pannello comandi
- 3** Maniglia dell'oblò
- 4** Targhetta dei dati
- 5** Filtro della pompa di scarico
- 6** Piedini anteriori per mettere in piano l'elettrodomestico
- 7** Tubo di scarico
- 8** Collegamento tubo di ingresso
- 9** Cavo di alimentazione
- 10** Piedini posteriori per mettere in piano l'elettrodomestico
- 11** Bulloni per il trasporto

Posizione della targhetta identificativa

4

I dati nel disegno seguente sono solo indicativi. Controllare la targhetta identificativa dell'apparecchiatura.



- ⚠** **AVVERTENZA!** Prima di usare l'apparecchiatura verificare che i bulloni per il trasporto **11** vengano rimossi.

Dati tecnici

Dimensioni	Larghezza/Altezza/Profondità totale	59.6 cm /81.9 cm /55.3 cm
Collegamento elettrico	Tensione Potenza complessiva Fusibile Frequenza	230 V 2000 W 10 A 50 Hz
Livello di protezione dall'ingresso di particelle solide e umidità assicurato dal coperchio protettivo, tranne dove l'apparecchiatura a bassa tensione non ha una protezione contro l'umidità		IPX4
Alimentazione dell'acqua ¹⁾		Acqua fredda
Pressione di alimentazione dell'acqua	Minimo Massimo	0,5 bar (0,05 MPa) 10 bar (1,0 MPa)
Carico di lavaggio massimo	Cotone	8 kg
Carico massimo a secco	Cotone Sintetici	4 kg 3 kg
Velocità di centrifuga	Velocità massima di centrifuga	

1) Collegare il tubo di carico dell'acqua a un rubinetto con 3/4" filettatura.

Collegamento elettrico

Al termine dell'installazione è possibile collegare la spina di rete alla presa di corrente.

La targhetta di identificazione e il capitolo "Dati tecnici" indicano i valori elettrici necessari. Assicurarsi che siano compatibili con l'alimentazione di rete.

Verificare che l'impianto elettrico domestico possa sopportare il carico massimo richiesto, tenendo conto anche di eventuali altri apparecchi in uso.

Collegare l'apparecchiatura a una presa elettrica con messa a terra.

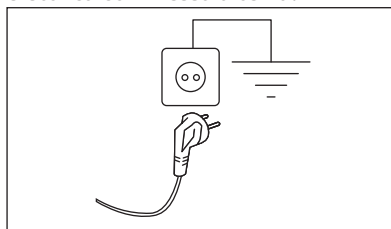

Il cavo di alimentazione deve essere facilmente accessibile dopo l'installazione dell'apparecchiatura.

Per qualsiasi intervento elettrico necessario per l'installazione di questa apparecchiatura, contattare il nostro Centro di Assistenza Autorizzato.

Il costruttore declina qualsiasi responsabilità per danni o lesioni causati dal mancato rispetto della suddetta norma di sicurezza.

Elenco controlli di ispezione













⚠ AVVERTENZA! Fare riferimento ai capitoli sulla sicurezza.

Si prega di attenersi all'elenco dei controlli di ispezione prima di utilizzare l'apparecchiatura.

Argomenti	Se la risposta è Sì <input checked="" type="checkbox"/> , non è necessaria alcuna azione	Se la risposta è NO,
l'apparecchiatura è incassata seguendo le istruzioni di montaggio. NON è posizionata a libera installazione.	<input type="checkbox"/>	Incassarla, come richiesto. Leggere attentamente le istruzioni di montaggio.
Aprire e chiudere la vaschetta del detersivo senza collisione con il mobile.	<input type="checkbox"/>	Rimandiamo alla sezione "Aggiunta di detersivi e additivi".
Tubo di scarico collegato correttamente allo scarico.	<input type="checkbox"/>	Fare riferimento alla descrizione del collegamento dei tubi di scarico nelle istruzioni di montaggio.
Nessuna perdita di acqua intorno ai collegamenti del tubo.	<input type="checkbox"/>	Fare riferimento all'avviso di collegamento dell'acqua nelle istruzioni di montaggio.
L'apparecchiatura è collegata a una presa con messa a terra.	<input type="checkbox"/>	Fare riferimento alla sezione "Collegamento elettrico".
L'apparecchiatura deve essere in piano e fissata adeguatamente.	<input type="checkbox"/>	Fare riferimento alla sezione "Installazione".
I tubi e il cavo di alimentazione non sono piegati.	<input type="checkbox"/>	Fare riferimento alla sezione "Collegamento elettrico" e "Collegamento dell'acqua".
Non ci sono tappeti al di sotto dell'apparecchiatura.	<input type="checkbox"/>	Rimuovere il tappeto.





Annota il nome del modello del prodotto, il numero di articolo e il numero di serie qui sotto e allega la ricevuta a questa pagina.

Modello (Mod.):..... Numero articolo (Art. N.):..... Numero di serie (N. serie):.....	<table border="1" style="width: 100%;"> <tr> <td style="text-align: center;">Art. No.</td> <td style="text-align: center;">Mod.</td> </tr> <tr> <td style="text-align: center;">  Made in Italy © 1999 H&A-Systems B.V. 1999 704.334.42  21552 H&A of Sweden AB <small>SE-340 91 Almtunå</small> </td> <td style="text-align: center;"> 1910 Mod: TVÄTTAD PNC: 914580227 00 Type: FL1454341 230V ~ 50Hz 2200W  10A IPX4  Ser.No. </td> </tr> <tr> <td colspan="2" style="text-align: center;">Ser. No.</td> </tr> </table>	Art. No.	Mod.	 Made in Italy © 1999 H&A-Systems B.V. 1999 704.334.42  21552 H&A of Sweden AB <small>SE-340 91 Almtunå</small>	1910 Mod: TVÄTTAD PNC: 914580227 00 Type: FL1454341 230V ~ 50Hz 2200W  10A IPX4  Ser.No.	Ser. No.	
Art. No.	Mod.						
 Made in Italy © 1999 H&A-Systems B.V. 1999 704.334.42  21552 H&A of Sweden AB <small>SE-340 91 Almtunå</small>	1910 Mod: TVÄTTAD PNC: 914580227 00 Type: FL1454341 230V ~ 50Hz 2200W  10A IPX4  Ser.No.						
Ser. No.							

Primo utilizzo

- i** In fase di installazione o prima di usare l'apparecchiatura si potrebbe vedere la presenza di acqua nell'apparecchiatura. Questa è acqua residua nell'apparecchiatura dopo un test funzionale completo in fabbrica al fine di garantire che l'apparecchiatura venga consegnata ai clienti in condizioni perfette e non presenti nessun problema.
1. Verificare che l'alimentazione elettrica sia disponibile e che il rubinetto dell'acqua sia aperto.

2. Versare 2 litri di acqua nello scomparto del detersivo contrassegnato da . Questa azione attiva il sistema di scarico.
 3. Versare un po' di detersivo nello scomparto contrassegnato da .
 4. Impostare e avviare un programma per il cotone alla massima temperatura senza carico all'interno del cesto.
- In questo modo si rimuoveranno eventuali residui di lavorazione dal cesto e dalla vasca.





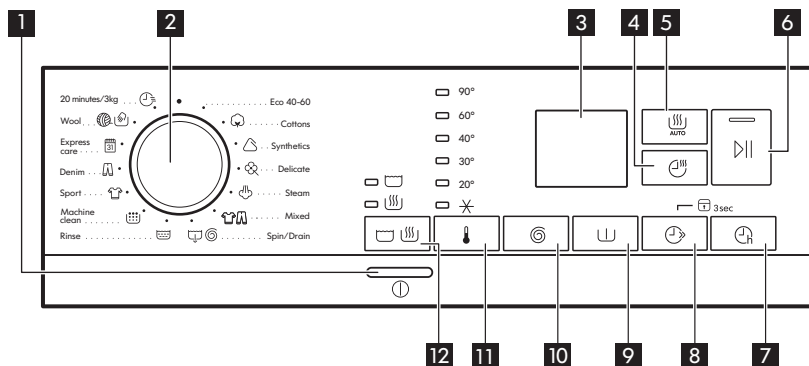





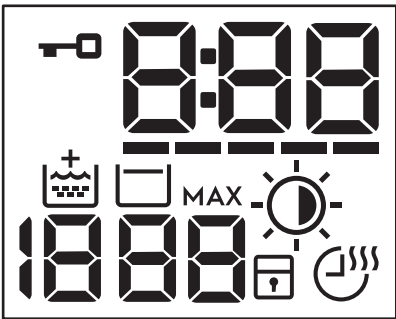





Pannello dei comandi











Descrizione del pannello dei comandi

























Le opzioni/funzioni non sono disponibili con tutti i programmi di lavaggio. Controllare la compatibilità fra opzioni/funzioni e i programmi di lavaggio nella "Tabella dei programmi". Un'opzione/funzione può escludere l'altra, in questo caso l'apparecchiatura non consente di impostare le opzioni/funzioni incompatibili.

<p>1</p>	<p>⓪ Tasto ON/OFF</p>	<p>Premere il tasto per alcuni secondi per attivare o disattivare l'apparecchiatura. Quando l'apparecchiatura viene accesa o spenta, si sentono due suoni diversi. Quando la funzione Stand-by disattiva automaticamente l'apparecchiatura dopo alcuni minuti per ridurre il consumo energetico, premere questo tasto per attivare nuovamente l'apparecchiatura. Per ulteriori dettagli rimandiamo al paragrafo "Funzione Stand-by" nel capitolo "Utilizzo quotidiano".</p>
<p>2</p>	<p>Manopola dei programmi</p>	<p>Ruotare il selettore per selezionare il programma desiderato.</p>

3	Display	 <p>The diagram shows a digital display with the following elements: a key icon (top left), a large digital number '0:00' (top right), a crown icon (middle left), a square icon (middle left), the text 'MAX' (middle right), a sun icon (middle right), a large digital number '1888' (bottom left), a square icon with a lock (bottom right), and a circular icon with three wavy lines (bottom right).</p>
		<ul style="list-style-type: none"> •  Spia Oblò bloccato: <ul style="list-style-type: none"> - Spia accesa: l'oblò non può essere aperto. L'apparecchiatura è in funzione o si è fermata con l'acqua nel cesto. - Spia spenta: l'oblò può essere aperto. Il programma è terminato o l'acqua è stata scaricata. •  La spia digitale può visualizzare: posizione di reset (— — —); durata del programma (ad es.  ciclo di lavaggio e/o asciugatura); tempo di ritardo (ad es. ); fine ciclo (); codice di avvertenza (ad es. ); spia di errore (— — —). •  Spia FlexTime. •  Spia Extra risciacquo. •  Spia della Velocità di centrifuga. <ul style="list-style-type: none"> - - - Indicatore No centrifuga. La fase di centrifuga è spenta. •  Spia No centrifuga finale. • MAX Dopo il AutoAdjust System rilevamento, lampeggia quando il carico del bucato supera il carico massimo dichiarato per il programma selezionato. Rimandiamo al paragrafo " AutoAdjust System Rilevamento del carico ". •  Spia asciugatura automatica:  Pronto Stiro,  Asciutto Armadio,  Asciutto Extra. •  Spia blocco sicurezza bambino. •  Spia del programma Asciugatura a tempo e Non-Stop.

4	 Tasto a sfioramento Asciugatura a tempo	<p>Premere questo tasto per impostare il tempo ideale per i capi da asciugare (rimandiamo alla tabella "Asciugatura a tempo"). Il display visualizza il valore impostato.</p> <p>Ogni volta che si tocca questo tasto, il valore del tempo aumenta di 5 minuti.</p> <p> Non è possibile impostare tutti i valori di tempo per i diversi tipi di tessuto.</p>
5	 Tasto a sfioramento Asciugatura automatica	<p>Premere questo tasto per impostare uno dei livelli automatici di asciugatura proposti dall'apparecchiatura.</p> <p>Sul display si accende la spia di asciugatura pertinente:</p> <ul style="list-style-type: none"> •  Pronto stiro: biancheria da stirare. •  Asciutto armadio: biancheria da riporre. •  Extra asciutto: biancheria da asciugare completamente. <p> Non è possibile impostare tutti i livelli automatici per ciascun tipo di tessuto.</p>
6	 Tasto a sfioramento Avvio/Pausa	<p>Questo tasto permette di avviare o mettere in pausa il programma di lavaggio selezionato.</p>
7	 Tasto a sfioramento Partenza ritardata	<p>Con quest'opzione è possibile ritardare l'avvio di un programma in un orario più comodo.</p> <p>Premere ripetutamente il tasto per impostare il ritardo necessario. Il tempo aumenta a intervalli di 1 ora fino a 20 ore.</p>
8	 Tasto a sfioramento FlexTime	<p>Questa opzione riduce la durata del programma a seconda delle dimensioni del carico e del livello di sporcizia.</p> <p>Quando si imposta un programma di lavaggio, il display mostra la durata predefinita e i trattini -----.</p> <p>Premere questo tasto per ridurre la durata del programma a seconda delle proprie esigenze. Il display mostra la nuova durata del programma e il numero di trattini diminuisce di conseguenza:</p> <ul style="list-style-type: none"> ----- adatto per un carico completo di indumenti con livello di sporcizia normale. ---- un ciclo rapido per un carico completo di indumenti con livello normale di sporcizia. --- ciclo molto rapido per un carico inferiore leggermente sporco (ad esempio: si consiglia al massimo un mezzo carico). -- il ciclo più rapido per rinfrescare quantitativi ridotti di bucato.

	Tasto FlexTime touch & Programma vapore	<p>Quando viene impostato un programma a vapore, questo tasto consente di scegliere tre livelli di vapore e la durata del programma viene ridotta di conseguenza:</p> <ul style="list-style-type: none"> •  : massimo. •  : medio. •  : minimo.
	Opzione Sicurezza bambini permanente  3s	<p>Tenere premuto il tasto  per 3 secondi per impostare l'opzione  3s Blocco Bambini.</p> <p>Questa opzione evita che i bambini giochino con il pannello dei comandi: tutti i comandi sono disabilitati.</p> <p>Per disattivare questa opzione tenere premuto il tasto per 3 secondi.</p>
9	 Tasto a sfioramento Prelavaggio	<p>Questa opzione aggiunge una fase di pre-lavaggio a 30°C prima di quella di lavaggio.</p> <p>Questa opzione è consigliata per bucato molto sporco, in particolare se contiene sabbia, polvere, fango e altre componenti solide.</p>
	Extra risciacquo permanente 	<p>Con quest'opzione è possibile far eseguire in modo permanente un risciacquo extra, quando è impostato un nuovo programma.</p> <p>Per attivare/disattivare questa opzione, tenere premuto il tasto  per 3 secondi fino a che la spia  non compare/scompare sul display.</p> <p>Quando è attivata, l'apparecchiatura passa in modalità predefinita a questa opzione dopo essere stata spenta o dopo aver modificato/resettato il programma.</p> <p> Questa opzione aumenta la durata del programma.</p>

<p>10</p>	<p> Tasto a sfioramento centrifuga e ulteriori opzioni</p>	<p>Quando viene impostato un programma, l'apparecchiatura seleziona automaticamente la velocità di centrifuga massima consentita, ad eccezione del programma Denim. Con questa opzione è possibile ridurre la velocità di centrifuga predefinita. Premere ripetutamente questo tasto per:</p> <ul style="list-style-type: none"> • Ridurre la velocità di centrifuga. Il display mostra solo le velocità di centrifuga disponibili per il programma impostato. • Opzioni centrifuga aggiuntive Esclusione centrifuga — — —. Impostare questa opzione per disattivare tutte le fasi di centrifuga. L'apparecchiatura esegue solo la fase di scarico del programma di lavaggio selezionato. Impostare questa opzione per tessuti molto delicati. La fase di risciacquo utilizza più acqua per alcuni programmi di lavaggio • Attivare l'opzione No centrifuga finale . La centrifuga finale non viene eseguita. Si esclude lo scarico dell'acqua dell'ultimo risciacquo in modo da non sguaiare i tessuti. Il programma di lavaggio finisce con l'acqua nel cesto. L'indicatore  è sul display. L'oblò resta bloccato e il cesto ruota regolarmente per ridurre la formazione di pieghe. È necessario scaricare l'acqua per sbloccare l'oblò. Premendo il tasto , l'apparecchiatura esegue la fase di centrifuga e poi scarica l'acqua. <p> L'apparecchiatura scarica l'acqua automaticamente dopo circa 18 ore.</p>
<p>11</p>	<p> Tasto a sfioramento Temperatura</p>	<p>Quando viene selezionato un programma di lavaggio, l'apparecchiatura propone automaticamente una temperatura predefinita. Questa opzione consente di modificare la temperatura. La spia della temperatura impostata si accende. La spia  = acqua fredda.</p>
<p>12</p>	<p> Tasto a sfioramento Modalità</p>	<p>Grazie a questo tasto un ciclo può eseguire:</p> <ul style="list-style-type: none"> • Solo lavaggio: la spia  è accesa (modalità predefinita). • Lavaggio e asciugatura: le spie  e  si accendono. • Solo asciugatura: la spia  è accesa.

Badge multi-lingue

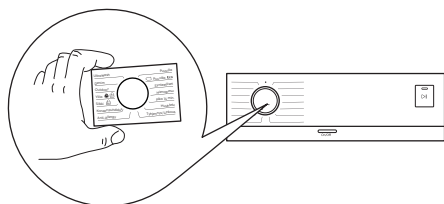













L'apparecchiatura è provvista di badge adesivi in diverse lingue. Sarà possibile incollare il badge desiderato al selettore del programma.

Programmi

Tabella dei programmi

Programma Temperatura predefinita Gamma di tem- peratura	Velocità di centrifuga di riferimen- to Gamma ve- locità centri- fuga (giri/min)	Carico massimo	Descrizione del programma (Tipo di carico e livello di sporco)
Eco 40-60 (Mo- dalità solo la- vaggio) 40°C ¹⁾	1600 giri/min 1600 giri/min – 400 giri/min	8 kg	Cotone bianco e colorato sintetico. Capi normal- mente sporchi.
Eco 40-60 + Li- vello asciutto ar- madio (Modalità lavaggio e asciugatura) 40°C ²⁾ 60°C – 30°C	1600 giri/min 1600 giri/min – 400 giri/min	4 kg	
Eco 40-60 + Li- vello asciutto ar- madio (Modalità solo asciugatu- ra)	-	4 kg	Cotone bianco e colorato sintetico.

Programma Temperatura predefinita Gamma di tem- peratura	Velocità di centrifuga di riferimen- to Gamma ve- locità centri- fuga (giri/min)	Carico massimo	Descrizione del programma (Tipo di carico e livello di sporco)
 Cotoni 40°C 90°C - A freddo	1600 giri/min (1600 - 400)	8 kg	Cotone bianco e colorato. Sporco normale o leggero.
 Sintetici 40°C 60 °C - A freddo	1200 giri/min (1200 - 400)	3 kg	Capi in tessuti sintetici o misti. Capi normalmente sporchi.
 Delicati 30 °C 40 °C - A freddo	1200 giri/min (1200 - 400)	2 kg	Tessuti delicati quali ad esempio acrilici, viscosa e tessuti misti che richiedono un lavaggio più delicato. Capi normalmente e poco sporchi.
 Vapore	-	1 kg	Programma vapore per capi in cotone e sintetici . Questo ciclo toglie gli odori dagli indumenti. ³⁾
 Misti 30 °C 40 °C - A freddo	1200 giri/min (1200 - 400)	3 kg	Tessuti sintetici e misti. Capi normalmente sporchi.
 Centrifuga/ Scarico	1600 giri/min (1600 - 400)	8 kg	Tutti i tessuti, a parte i capi in lana e i tessuti delicati. Per centrifugare la biancheria e scaricare l'acqua nel cesto.
 Risciacquo	1600 giri/min (1600 - 400)	8 kg	Tutti i tessuti, eccetto lana e tessuti molto delicati. Programma per risciacquare e centrifugare il bucato. La velocità di centrifuga predefinita è quella usata per i programmi per il cotone. Ridurre la velocità di centrifuga in base al tipo di biancheria. Ove necessario, impostare l'opzione Extra risciacquo per aggiungere ulteriori risciacqui. Con una bassa velocità di centrifuga l'apparecchiatura effettua risciacqui delicati ed una centrifuga breve.

Programma Temperatura predefinita Gamma di tem- peratura	Velocità di centrifuga di riferimen- to Gamma ve- locità centri- fuga (giri/min)	Carico massimo	Descrizione del programma (Tipo di carico e livello di sporco)
 Pulizia Macchi- na 60°C	1200 giri/min (1200 - 400)	-	Ciclo di manutenzione con acqua calda per pulire e rinfrescare il cesto e rimuovere i residui che potrebbero produrre odori. Per ottenere i migliori risultati, utilizzare questo ciclo una volta al mese. Prima di eseguire questo ciclo, togliere tutti gli indumenti dal cesto. Nello scomparto di LAVAGGIO del cassetto detersivo, ruotare l'aletta verso l'alto. Versare un bicchiere di candeggiante al cloro o di detersivo per lavabiancheria nello scomparto per la fase di lavaggio. NON utilizzare insieme.  Dopo la pulizia del cesto, eseguire un ciclo di risciacquo con il cesto vuoto e nessun detersivo per eliminare eventuali residui di candeggiante.
 Sport 30 °C 40 °C – A freddo	1200 giri/min (1200 - 400)	3 kg	Capi sportivi in tessuti sintetici. Questo programma è stato pensato per lavare in modo delicato indumenti sportivi ed è anche adatto per abbigliamento da palestra, ciclismo, jogging e articoli simili.
 Denim 30 °C 40 °C – A freddo	800 giri/min (1200 - 400)	3 kg	Programma speciale per gli indumenti in Denim con una fase di lavaggio delicata per ridurre gli sbiadimenti e i segni del lavaggio. Per una miglior cura degli indumenti consigliamo un carico ridotto.
 Express 40°C 60 °C – A freddo	1200 giri/min (1200 - 400)	3 kg	Tessuti in cotone e misti. Capi poco sporchi. Risultati di lavaggio ottimali e perfetta cura dei tessuti in breve tempo per il bucato di tutti i giorni.
 Lana 40°C 40 °C – A freddo	1200 giri/min (1200 - 400)	1.5 kg	Indumenti di lana lavabili a macchina, a mano e altri tessuti che riportano sull'etichetta il simbolo di "lavaggio a mano" ⁴).

Programma Temperatura predefinita Gamma di tem- peratura	Velocità di centrifuga di riferimen- to Gamma ve- locità centri- fuga (giri/min)	Carico massimo	Descrizione del programma (Tipo di carico e livello di sporco)
 20 minuti/3kg 30 °C 40 °C - 30 °C	1200 giri/min (1200 - 400)	3 kg	Un ciclo molto breve per cotoni poco sporchi e capi sintetici o indossati solo una volta.

1) **Conforme al regolamento UE 2019/2023 della Commissione.** Questo programma a temperatura e velocità di centrifuga predefinite, in modalità solo lavaggio, con capacità nominale di 8 kg è in grado di pulire bucato di cotone con un livello di sporco normale, dichiarato lavabile a 40 °C o 60 °C, insieme nello stesso ciclo.

 Per la temperatura raggiunta nella lavanderia, la durata del programma e altri dati, consultare il capitolo "Valori di consumo".

I programmi più efficienti in termini di consumo energetico sono in genere quelli che funzionano a temperature più basse e durano più a lungo.

2) **Conforme al regolamento UE 2019/2023 della Commissione.** Questo programma a temperatura e velocità di centrifuga predefinite, in modalità lavaggio e asciugatura, con capacità nominale 4 kg e con livello Asciutto armadio esegue il ciclo di lavaggio e asciugatura in grado di pulire bucato di cotone con un livello di sporco normale, dichiarato lavabile a 40 °C o 60 °C, insieme nello stesso ciclo e, dopo la fase di asciugatura, il bucato può essere immediatamente riposto in un armadio.

3) Il vapore non elimina l'odore di animali.

4) Durante questo ciclo il cesto ruota lentamente per garantire un lavaggio delicato. Se sembra che il cesto non ruoti o non ruoti adeguatamente, non si tratta di un'anomalia.

Compatibilità delle opzioni programma

Programma			 No cen- trifuga					
Eco 40-60	■	■	■	■	■	■	■	■
	■	■	■	■	■	■	■	■
	■	■	■	■	■	■	■	■
	■	■	■	■	■	■	■	■
						■	■	
	■	■	■	■	■	■	■	■
	■		■				■	
	■	■	■	■	■		■	

Programma			 No cen- trifuga					
	■		■				■	■
	■	■	■	■	■		■	
	■	■	■		■		■	■
	■	■	■	■	■		■	
	■	■	■				■	■
	■		■				■	

Detergenti idonei per ciascun programma



Programma	Polvere uni- versale ¹⁾	Liquido uni- versale	Liquido per colorati	Delicati in la- na	Speciale
Eco 40-60	▲	▲	▲	--	--
	▲	▲	▲	--	--
	▲	▲	▲	--	--
	--	--	--	▲	▲
	--	▲	▲	--	--
	--	▲	▲	--	▲
	--	--	▲	▲	▲
	--	▲	▲	--	--
	--	--	--	▲	▲
	--	▲	▲	--	--

1) A temperature superiori a 60 °C si consiglia l'uso di detersivo in polvere.

▲ = Consigliato

-- = Non consigliato

Asciugatura automatica

Livello di asciugatura	Tipo di tessuto	Carico
 Extra asciutto Per capi in spugna	Cotone e lino (accappatoi, asciugamani, ecc.)	fino a 4 kg
	Indumenti in denim	fino a 3 kg
 Asciutto armadio Per gli articoli da conservare	Cotone e lino (accappatoi, asciugamani, ecc.)	fino a 4 kg
	Tessuti sintetici e misti (maglioni, camicette, biancheria, strofinacci e biancheria da letto)	fino a 3 kg
	Tessuti delicati (acrilici, viscosa e tessuti misti delicati)	fino a 2 kg
	Capi in lana (maglioni in lana)	fino a 1 kg
	Indumenti in denim	fino a 3 kg
 Pronto Stiro Consigliato per la stiratura	Cotone e lino (lenzuola, tovaglie, camicie, ecc.)	fino a 4 kg

Asciugatura a tempo

Livello di asciugatura	Tipo di tessuto	Carico (kg)	Velocità di centrifuga (giri/min)	Durata consigliata (min)
Extra asciutto Per capi in spugna	Cotone e lino (accappatoi, asciugamani, ecc.)	4	1600	170 - 190
		2	1600	110 - 120
		1	1600	65 - 75
	Indumenti in denim	3	1200	165 - 175
		1	1200	75 - 85

Livello di asciugatura	Tipo di tessuto	Carico (kg)	Velocità di centrifuga (giri/min)	Durata consigliata (min)
Asciutto armadio Per gli articoli da conservare	Cotone e lino (accappatoi, asciugamani, ecc.)	4	1600	160 - 180
		2	1600	100 - 110
		1	1600	55 - 65
	Tessuti sintetici e misti (maglioni, camicette, biancheria, strofinacci e biancheria da letto)	3	1200	135 - 150
		1	1200	45 - 55
	Delicati (acrilici, viscosa e tessuti misti delicati)	2	1200	155 - 165
		1	1200	95 - 105
	Lana (maglioni in lana)	1	1200	80 - 100
	Indumenti in denim	3	1200	155 - 165
		1	1200	65 - 75
Pronto Stiro Consigliato per la stiratura	Cotone e lino (lenzuola, tovaglie, camicie, ecc.)	4	1600	110 - 125
		2	1600	65 - 75
		1	1600	40 - 50

Impostazioni

Segnali acustici

Questa apparecchiatura ha vari segnali acustici, che funzionano quando:

- Viene attivata l'apparecchiatura (breve suono speciale).
- Viene disattivata l'apparecchiatura (breve suono speciale).
- Si toccano i tasti (suono clic).

- Viene effettuata una selezione non valida (3 suoni brevi).
- Il programma è completato (sequenza di suoni per circa 2 minuti).
- L'apparecchiatura ha un'anomalia di funzionamento (sequenza di brevi suoni per circa 5 minuti).

Per **attivare/disattivare** i segnali acustici quando il programma è completato, premere contemporaneamente

⏸ e ⏻ per circa 2 secondi. Il display visualizza On o Off.

i Se si disattivano i segnali acustici, gli stessi continueranno a funzionare in caso di malfunzionamento dell'apparecchiatura.

Utilizzo quotidiano

⚠ AVVERTENZA! Fare riferimento ai capitoli sulla sicurezza.

Attivazione dell'apparecchiatura

1. Collegare la spina alla presa di corrente.
2. Aprire il rubinetto dell'acqua.
3. Premere il tasto On/Off **i** per alcuni secondi per attivare l'apparecchiatura. Si sente un breve segnale acustico.

Impostazione di un programma

1. Ruotare il selettore del programma per selezionare il programma di lavaggio desiderato.

La spia del tasto Modalità Lavaggio si illumina.

La spia del tasto Avvio/Sospendi **▶||** lampeggia.

Il display mostra la durata indicativa del programma.

2. Per modificare la temperatura e/o la velocità di centrifuga, premere i relativi tasti.
3. Qualora lo si desidera, impostare una o più opzioni toccando i relativi tasti. La spia corrispondente si accende.

i Se una selezione **non è possibile** viene emesso un segnale acustico e sul display compare **--**.

Caricare la biancheria

1. Aprire l'porta dell'apparecchiatura.
2. Svuotare le tasche e distendere gli indumenti prima di metterli nell'apparecchiatura.
3. Mettere la biancheria nel cesto, un capo per volta.

Non superare il carico massimo consigliato per ogni programma.

4. Chiudere saldamente l'oblò.

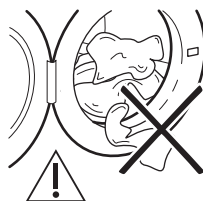

Verificare che non resti bucato impigliato fra la guarnizione e l'oblò per evitare il rischio di perdite di acqua e danni al bucato.

⚠ AVVERTENZA! Lavando le macchie più oleose si potrebbero danneggiare le parti in gomma della lavatrice.

Aggiunta di detersivi e additivi

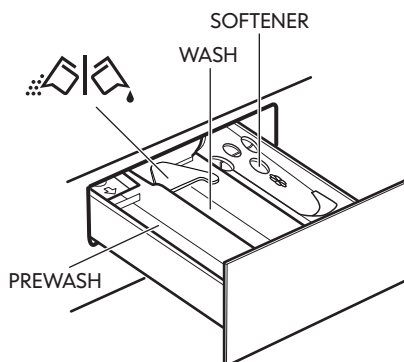

PREWASH - Scomparto per il detersivo di prelavaggio, ammollo o l'additivo anti-macchia. Il detersivo da utilizzare per il prelavaggio e l'ammollo viene caricato all'inizio del programma di lavaggio

WASH - Scomparto del detersivo per il lavaggio.

SOFTENER - Scomparto per l'ammorbidente e altri trattamenti liquidi (ammorbidente, amido).

MAX - Livello massimo degli additivi liquidi.

 - Inserto per detersivo liquido o in polvere.

i Seguire i dosaggi consigliati dal produttore e non superare il livello **MAX** riportato all'interno del cassetto del detersivo. Per misurare la quantità giusta di detersivo, fare riferimento alle informazioni aggiuntive nella sezione "Grado di durezza dell'acqua". Qualsiasi ammorbidente o additivo per inamidatura devono essere versato nello scomparto prima di avviare il programma di lavaggio.

i Dopo un ciclo di lavaggio, ove necessario, rimuovere gli eventuali residui di detersivo dal cassetto del detersivo.

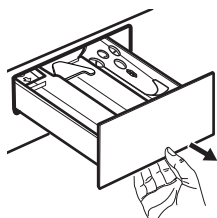

Estrarre il cassetto del detersivo fino all'arresto.

Versare il detersivo nello scomparto LAVAGGIO oppure nello scomparto adeguato, qualora ciò sia richiesto dal programma/opzione selezionato.

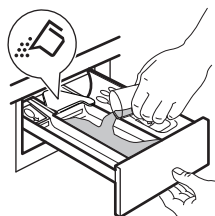

Per il detersivo in polvere: aletta rivolta verso l'alto.

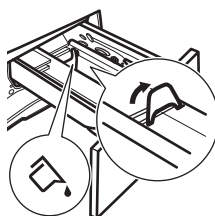

Per il detersivo liquido: aletta rivolta verso il basso.

Con l'aletta nella posizione del detersivo liquido:

- Non utilizzare detersivi in gel o densi.
- Non superare il dosaggio di detersivo liquido indicato sull'aletta.
- Non impostare la fase di pre-lavaggio.
- Non impostare la funzione di partenza ritardata.

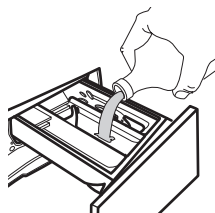

Versare l'ammorbidente nello scomparto

contrassegnato  (non superare l'indicatore **MAX**).

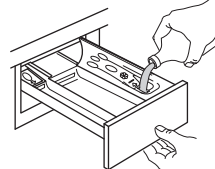

Chiudere delicatamente il cassetto del detersivo. Verificare che l'aletta non blocchi il cassetto in fase di chiusura.

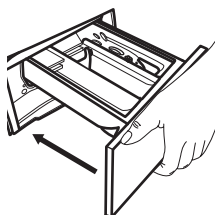

Impostazione di un programma

1. Ruotare il selettore del programma per selezionare il programma di lavaggio desiderato.

La spia del tasto Modalità Lavaggio si illumina.



La spia del tasto Avvio/Sospendi  lampeggia.

Il display mostra la durata indicativa del programma.

2. Per modificare la temperatura e/o la velocità di centrifuga, premere i relativi tasti.
3. Qualora lo si desidera, impostare una o più opzioni toccando i relativi tasti. La spia corrispondente si accende.





 Se una selezione **non è possibile** viene emesso un segnale acustico e sul display compare **--**.

Avvio di un programma

Premere il pulsante Avvio/Sospendi  per avviare il programma. La spia corrispondente smette di lampeggiare e rimane accesa. Non è possibile avviare il programma quando la spia del pulsante è spenta e non lampeggia (ad esempio selettore programma sulla posizione errata). Il programma si avvia, l'oblò si blocca. Il display mostra la spia .

 La pompa di scarico funziona brevemente prima che l'apparecchiatura si riempia di acqua.





Avvio del programma con partenza ritardata

1. 1. Toccare ripetutamente il tasto Partenza ritardata  finché il display non mostra il ritardo desiderato. Sul display la spia mostra .
2. Toccare il tasto Avvio/Pausa . La porta dell'apparecchiatura si blocca e inizia il conto alla rovescia della partenza ritardata. Il display mostra la spia .

Appena è completato il conto alla rovescia, il programma si avvia automaticamente.



Annullamento della partenza ritardata dopo l'inizio del conto alla rovescia

Per annullare la partenza ritardata:

1. Sfiorare il tasto Avvio/Pausa  per mettere in pausa l'apparecchiatura. La spia corrispondente lampeggia.
2. Toccare ripetutamente il tasto Partenza ritardata  finché il display non mostra  e la spia  si spegne.
3. Sfiorare nuovamente il tasto Avvio/Pausa  per avviare immediatamente il programma.

Modifica della partenza ritardata dopo l'inizio del conto alla rovescia

Per modificare la partenza ritardata:

1. Sfiorare il tasto Avvio/Pausa  per mettere in pausa l'apparecchiatura. La spia corrispondente lampeggia.
2. Toccare ripetutamente il tasto Partenza ritardata  finché il display non mostra il ritardo desiderato.
3. Sfiorare nuovamente il tasto Avvio/Pausa  per avviare il nuovo conto alla rovescia.

AutoAdjust System Rilevamento del carico

 La durata del programma nel display si riferisce a un **carico medio/alto**.

Dopo aver toccato il tasto Avvio/Sospendi , si spegne l'indicatore di carico massimo dichiarato e l'indicatore AutoAdjust System avvia il rilevamento del carico del bucato:

1. L'apparecchiatura rileva il carico nei primi 30 secondi. Nei programmi in cui è disponibile FlexTime, durante questa fase le barre FlexTime  collocate sotto alle cifre del tempo riproducono

una semplice animazione. Il cestello gira per alcuni istanti.



2. La durata del programma verrà regolata di conseguenza e potrebbe aumentare o diminuire. Dopo altri 30 secondi inizia il riempimento dell'acqua.

Al termine del rilevamento del carico, **in caso di sovraccarico del cesto**, sul display lampeggia l'indicatore **MAX**:

in questo caso, per 30 secondi, sarà possibile mettere in pausa l'apparecchiatura e togliere gli indumenti in eccesso.



Dopo aver tolto gli indumenti in eccesso, sfiorare il tasto Avvio/Sospendi  per avviare nuovamente il programma. La fase AutoAdjust può essere ripetuta fino a tre volte (cfr. punto 1).

Importante: se non viene ridotto il quantitativo di bucato, il programma di lavaggio inizia comunque, a prescindere dal sovraccarico. In questo caso non sarà possibile garantire risultati di lavaggio ottimali.

-  Circa 20 minuti dopo l'avvio del programma la durata del programma potrebbe essere modificata nuovamente a seconda della capacità di assorbimento dell'acqua dei tessuti.
-  Il rilevamento AutoAdjust viene eseguito solo con programmi di lavaggio completi e se la durata del programma non è stata ridotta col pulsante FlexTime.
-  Il AutoAdjust System non è disponibile con tutti i programmi quali :Lana, Risciacquo, Centrifuga e i programmi con cicli brevi.



Mettere in pausa un programma e modificare le opzioni

Quando il programma è in funzione sarà possibile modificare **solo alcune** opzioni:

1. Premere il tasto Avvio/Sospendi . La spia corrispondente lampeggia.
2. Modifica delle opzioni. Le informazioni fornite nel display variano di conseguenza.
3. Sfiore nuovamente il tasto Avvio/Sospendi .

Il programma di lavaggio prosegue.

Annullamento di un programma in corso

1. Premere il tasto On/Off  per annullare il programma e per spegnere l'apparecchiatura.
2. Premere nuovamente il tasto On/Off  per attivare l'apparecchiatura.

-  Se il AutoAdjust System si è concluso e il riempimento dell'acqua è già iniziato il nuovo programma **senza ripetere il AutoAdjust System**. L'acqua e il detersivo non vengono scaricati per evitare sprechi.

C'è anche un modo alternativo per eseguire l'annullamento:

1. Ruotare la manopola dei programmi fino alla posizione "Reset" .
2. Attendere 1 secondo. Il display mostra ---

A questo punto è possibile impostare un nuovo programma di lavaggio.

Apertura della porta

-  **AVVERTENZA!** Se la temperatura e il livello dell'acqua nel cesto sono troppo elevati e/o il cesto sta ancora girando, non si dovrebbe aprire la porta.



Quando il programma o la partenza ritardata sono attivi, la porta dell'apparecchiatura è bloccata. Il display mostra la spia .

1. Toccare il tasto Avvio/Pausa .



Sul display si spegne la spia relativa di chiusura porta.

2. Aprire la porta dell'apparecchiatura. Ove necessario, aggiungere o rimuovere gli indumenti. Chiudere l'oblò e sfiorare il tasto Avvio/Pausa .

Il programma o la partenza ritardata proseguono.

Sarà possibile aprire l'oblò al completamento del programma, oppure impostare il programma   per scaricare l'acqua, quindi sfiorare il tasto Avvio/Pausa .

Fine del programma

L'apparecchiatura si arresta automaticamente una volta terminato il programma. Vengono emessi i segnali acustici (se attivi). Il display visualizza  .

La spia del tasto Avvio/Pausa  si spegne.

La porta si sblocca e si spegne la spia .



1. Premere il tasto On/Off  per attivare l'apparecchiatura.



Dopo cinque minuti dalla fine del programma la funzione di risparmio energetico spegne automaticamente l'apparecchiatura.

-  Quando si accende nuovamente l'apparecchiatura, il display mostra la fine del programma precedente. Ruotare il selettore dei programmi per impostare un nuovo ciclo.
2. Togliere la biancheria dall'apparecchiatura.
3. Assicurarci che il cestello sia vuoto.
4. Tenere la porta e il cassetto del detergente leggermente aperto al fine di evitare la formazione di muffa e cattivi odori.
5. Chiudere il rubinetto dell'acqua.





Drenaggio dell'acqua dopo la fine del ciclo

Qualora sia stato scelto un programma o un'opzione che non svuota l'acqua dell'ultimo risciacquo, il programma è completato, ma:

- L'area tempo mostra  e il display mostra la porta bloccata .
- La spia del tasto Avvio/Pausa  inizia a lampeggiare.
- Il cesto ruota ancora a intervalli regolari in modo da non squalcire i tessuti.
- L'oblò rimane bloccato.
- Prima di aprire lo sportello è necessario scaricare l'acqua:

1. Ove necessario, premere il tasto Centrifuga  per ridurre la velocità di centrifuga proposta dall'apparecchiatura.
2. Premere il tasto di Avvio/Pausa : l'apparecchiatura scarica l'acqua e centrifuga.

La spia opzione  o  si spegne.

-  Qualora sia stato impostato  e la velocità della centrifuga non venga modificata, quando viene premuto il pulsante Avvio/Pausa  l'apparecchiatura si limita a scaricare l'acqua.
3. Al termine del programma, una volta spenta la spia di porta bloccata , è possibile aprirlo.
4. Premere il tasto On/Off  per alcuni secondi per disattivare l'apparecchiatura.
5. Chiudere il rubinetto dell'acqua.

Funzione Stand-by

La funzione Stand-by disattiva automaticamente l'apparecchiatura per ridurre il consumo di energia quando:

- Non viene usata l'apparecchiatura per 5 minuti quando non c'è nessun programma in funzione.
Premere il tasto On/Off  per attivare nuovamente l'apparecchiatura.

- Dopo 5 minuti dal termine del programma di lavaggio.
Premere il tasto On/Off  per attivare nuovamente l'apparecchiatura.
Il display mostra il tempo dell'ultimo programma impostato.
Ruotare il selettore dei programmi per impostare un nuovo ciclo.

Se la manopola del programma viene ruotata fino alla posizione "Reset" ,

l'apparecchiatura si spegne automaticamente dopo 30 secondi.

-  Se si imposta un programma o un'opzione che termina con l'acqua nel cesto, la funzione Stand-by **non disattiva** l'apparecchiatura per ricordarvi di scaricare l'acqua.



Utilizzo quotidiano - Lavaggio e asciugatura

 **AVVERTENZA!** Fare riferimento ai capitoli sulla sicurezza.







 Questa apparecchiatura è una lavasciuga automatica.

sono accese. La spia  viene visualizzata sul display.





Programma completo lava&asciuga

In alcuni programmi di lavaggio è possibile combinare la modalità di lavaggio  e la modalità di asciugatura  per l'esecuzione di un programma completo di lavaggio & asciugatura.



Procedere come segue:

1. Premere il tasto Accensione/
Spegnimento  per alcuni secondi per attivare l'apparecchiatura.
2. Caricare il bucato un capo alla volta.
3. Versare il detersivo e gli additivi nello scomparto adeguato.
4. Ruotare il selettore dei programmi sul programma di lavaggio desiderato. L'apparecchiatura esegue in modalità predefinita solo il lavaggio e la spia del tasto  è accesa. Il display mostra la temperatura predefinita e la centrifuga. Se necessario, modificarle in base al tipo di bucato.
5. Impostare le opzioni desiderate, se sono disponibili.
6. Premere una volta il tasto Modalità   per attivare anche la funzione di asciugatura. Entrambe le spia  e 

Lavaggio e Asciugatura - Livelli automatici



1. Premere ripetutamente il tasto Asciugatura automatica  finché il display non mostra il livello di asciugatura desiderato. Le spie corrispondenti nel display si illuminano di conseguenza:
 - a.  **Pronto stiro:** per capi in cotone;
 - b.  **Asciutto armadio:** per cotone e capi sintetici;
 - c.  **Extra asciutto:** per capi in cotone.

Il tempo sul display è uguale alla durata del ciclo di lavaggio e di asciugatura, calcolati sulla base delle dimensioni di un carico predefinite.

-  Per buoni risultati di asciugatura utilizzando meno energia e in breve tempo, l'apparecchiatura non permette di impostare una velocità di centrifuga troppo bassa per i capi da lavare e asciugare.
2. Premere il tasto Avvio/Sospendi  per avviare il programma. Inizia la stima AutoAdjust.
Sul display si accende la spia di oblò bloccato .

Sul display compare anche il tempo residuo del programma.

Lavaggio e asciugatura a tempo

1. Toccare il pulsante Asciugatura a tempo  ripetutamente per impostare il valore tempo desiderato (cfr. la tabella "Asciugatura a tempo" nel capitolo "Programmi"). L'indicatore del livello di asciugatura  si spegne e l'indicatore  si accende.

Ogni volta che si tocca questo tasto, il valore del tempo aumenta di 5 minuti. Il display mostra il nuovo valore temporale impostato.





2. Premere il pulsante Avvio/Sospendi  per avviare il programma. Inizia la stima AutoAdjust.

Sul display si accende la spia di oblò bloccato .

Sul display compare anche il tempo residuo del programma.

Al termine del programma di asciugatura

- L'apparecchiatura si arresta automaticamente.

- Vengono emessi i segnali acustici (se attivi).
- Il display  si accende.
- La spia del tasto Avvio/Sospendi  si spegne. La spia di porta bloccata  si spegne e la porta si sblocca.
- Premere il tasto Accensione/Spengimento  per alcuni secondi per disattivare l'apparecchiatura.

 Dopo alcuni minuti dalla fine del programma, la funzione di risparmio energetico spegne automaticamente l'apparecchiatura.

1. Togliere la biancheria dall'apparecchiatura.
2. Assicurarsi che il cestello sia vuoto.

 Dopo la fase di asciugatura, pulire il cesto, la guarnizione e l'interno della porta con uno straccio bagnato.



Utilizzo quotidiano - Asciugatura

 **AVVERTENZA!** Fare riferimento ai capitoli sulla sicurezza.

 Questa apparecchiatura è una lavasciuga automatica.

Preparazione all'asciugatura

1. Premere il tasto Accensione/Spengimento  per alcuni secondi per attivare l'apparecchiatura.
2. Caricare la biancheria un capo alla volta.
3. Ruotare il selettore dei programmi sul programma adatto per asciugare i capi. L'apparecchiatura esegue in modalità predefinita solo il lavaggio e la spia del tasto Modalità Lavaggio è accesa.



4. Toccare due volte il pulsante Modalità per eseguire solo l'asciugatura. La spia del tasto Modalità asciugatura  si illumina e la spia del tasto Modalità Lavaggio  si spegne.

 Quando si asciuga una grande quantità di capi, per ottenere buoni risultati di asciugatura, assicurarsi che la biancheria non sia arrotolata, ma sia uniformemente distribuita nel cesto.

Asciugatura - Livelli automatici

1. Premere ripetutamente il tasto Asciugatura automatica  finché il

display non mostra il livello di asciugatura desiderato. Le spie corrispondenti nel display si illuminano di conseguenza:

-  **Pronto stiro:** per capi in cotone;
-  **Asciutto armadio:** per cotone e capi sintetici;
-  **Extra asciutto:** per capi in cotone.

Il display indica la durata del programma di asciugatura.



2. Premere il pulsante Avvio/Sospendi  per avviare il programma.

Sul display si accende la spia di porta

bloccata .

Sul display compare anche il tempo residuo del programma.

Tempo di asciugatura

1. Toccare il pulsante Asciugatura a tempo  ripetutamente per impostare il valore tempo desiderato (cfr. la tabella "Asciugatura a tempo" nel capitolo "Programmi"). L'indicatore del livello di asciugatura  si spegne e l'indicatore  si accende.





Ogni volta che si tocca questo tasto, il valore del tempo aumenta di 5 minuti. Il display mostra il nuovo valore temporale impostato.

2. Premere il tasto Avvio/Sospendi  per avviare il programma.

Sul display si accende la spia di porta bloccata .

Sul display compare anche il tempo residuo del programma.

Al termine del programma di asciugatura

- L'apparecchiatura si arresta automaticamente.
- Vengono emessi i segnali acustici (se attivi).
- Il display  si accende.
- La spia del tasto Avvio/Sospendi  si spegne. La spia di porta bloccata  si spegne e la porta si sblocca.
- Premere il tasto Accensione/Spengimento  per alcuni secondi per disattivare l'apparecchiatura.

 Dopo alcuni minuti dalla fine del programma, la funzione di risparmio energetico spegne automaticamente l'apparecchiatura.

1. Togliere la biancheria dall'apparecchiatura.
2. Assicurarsi che il cestello sia vuoto.

 Dopo la fase di asciugatura, pulire il cesto, la guarnizione e l'interno della porta con uno straccio bagnato.

Lanugine nei tessuti

Durante la fase di lavaggio e/o di asciugatura, alcuni tipi di tessuto, (spugna, lana, felpe), potrebbero rilasciare della lanugine.



La lanugine rilasciata potrebbe aderire ai tessuti durante il ciclo successivo.

Questo inconveniente aumenta con i tessuti tecnici.

Per evitare la formazione di lanugine nel bucato, consigliamo di:

- Non lavare i tessuti scuri dopo aver lavato e asciugato quelli chiari (asciugamani, lana e felpe) e viceversa.
- Asciugare all'aria questi tipi di tessuto dopo il primo lavaggio, quando sono ancora nuovi.
- Pulire il filtro di scarico.
- Dopo la fase di asciugatura, pulire il cesto vuoto, la guarnizione e il portello con un panno umido.

Per rimuovere la lanugine all'interno del cesto, impostare un programma speciale:

- Svuotare il cesto.
- Pulire il cesto, la guarnizione e il portello con un panno umido.
- Impostare il programma Pulizia Macchina  e Modalità asciugatura  insieme per attivare l'azione anti-lanugine.

- Premere il pulsante Avvio/Sospendi  per avviare il programma.

 Se l'apparecchiatura viene utilizzata di frequente, avviare regolarmente il programma di pulizia.

Consigli e suggerimenti utili

 **AVVERTENZA!** Fare riferimento ai capitoli sulla sicurezza.

Il carico di biancheria

- Suddividere la biancheria come segue: bianchi, colorati, sintetici, delicati e lana.
- Attenersi alle istruzioni di lavaggio indicate nelle etichette dei capi.
- Non lavare insieme capi bianchi e colorati.
- Alcuni capi colorati possono scolorire al primo lavaggio. Consigliamo di lavarli separatamente le prime due-tre volte.
- Abbottonare le federe e chiudere cerniere, ganci e bottoni. Chiudere le cinture.
- Rivoltare i tessuti multi-strato, i capi in lana e quelli con immagini stampate.
- Pre-trattare le macchie ostinate.
- Lavare le macchie difficili con un detersivo apposito.
- Prestare attenzione alle tende. Togliere i ganci e sistemare le tende in una retina o federa.
- Non lavare capi senza orlo o strappati.
- Utilizzare una retina per lavare piccoli capi e/o capi delicati (ad es. reggiseni con ferretto, cinture, calze, ecc.).
- Evitare di lavare indumenti con peli di animali o indumenti di bassa qualità che rilasciano molta lanugine, dato che ciò potrebbe bloccare il circuito di scarico e richiedere l'intervento del Servizio di assistenza.

Macchie ostinate

Per alcune macchie, acqua e detersivo non è sufficiente.

Consigliamo di pre-trattare tali macchie prima di mettere i capi nell'apparecchiatura.

Sono disponibili degli smacchiatori speciali. Usare uno smacchiatore speciale adatto al tipo di macchia e tessuto.

Non spruzzare lo smacchiatore sugli indumenti vicino all'apparecchio in quanto corrosivo per le parti in plastica.



Tipo e quantità di detersivo

La scelta del detersivo e l'uso di quantità corrette non solo influisce sulle prestazioni di lavaggio, ma aiuta anche ad evitare sprechi e a proteggere l'ambiente:

- Usare solo detersivi e altri additivi adatti ai lavaggi in lavabiancheria: Per prima cosa, attenersi a queste regole generiche:
 - detersivi in polvere per tutti i tipi di tessuto, esclusi i delicati. Optare per i detersivi in polvere che contengono candeggina per i bianchi e per l'igienizzazione del bucato,
 - detersivo liquido, preferibilmente per programmi di lavaggio a bassa temperatura (60 °C max.), per tutti i tipi di tessuto o speciali per la lana.

- La scelta e la quantità di detersivo dipenderà da: tipo di tessuto (delicati, lane, cotone, ecc.), colore dei vestiti, dimensione del carico, grado di sporcizia, temperatura di lavaggio e durezza dell'acqua utilizzata.
- Attenersi alle istruzioni sulla confezione dei detersivi o di altri prodotti senza superare il livello massimo indicato (**MAX**).
- Non mischiare tipi diversi di detersivi.
- Utilizzare una quantità minore di detersivo se:
 - si lava poca biancheria,
 - la biancheria è poco sporca,
 - si forma molta schiuma durante il lavaggio.
- Quando si usano capsule o pastiglie di detersivo, metterle sempre all'interno del cestello, non nel cassetto del detersivo.

Una quantità insufficiente di detersivo può causare:

- risultati di lavaggio insoddisfacenti,
- l'ingrigimento del carico di lavaggio,
- vestiti unt,
- muffa all'interno dell'apparecchiatura.

Una quantità eccessiva di detersivo può causare:

- formazione di schiuma,
- riduzione dell'effetto del lavaggio,
- risciacquo inadeguato,
- un maggiore impatto sull'ambiente.

Suggerimenti ecologici

Per risparmiare acqua, energia e contribuire a proteggere l'ambiente, consigliamo di attenersi a questi suggerimenti:

- **Per la biancheria normalmente sporca** è possibile **evitare il prelavaggio** per limitare i consumi di detersivo e acqua (con effetti positivi anche sull'ambiente).
- Caricando l'apparecchiatura alla **capacità massima indicata per ogni programma è possibile ridurre il consumo di energia e di acqua.**
- Con un pretrattamento adeguato, è possibile rimuovere le macchie e lo sporco ostinato; il bucato può quindi

essere lavato a una temperatura più bassa.

- Per utilizzare la giusta quantità di detersivo, rimandiamo alla quantità indicata dal produttore del detersivo. Controllare inoltre la durezza dell'acqua del proprio sistema domestico. Fare riferimento a "Durezza dell'acqua".
- Impostare la **velocità di centrifuga massima** per il programma selezionato per risparmiare energia durante la fase di asciugatura!

Grado di durezza dell'acqua

La durezza dell'acqua è classificata nei cosiddetti "gradi" di durezza. Per informazioni sulla durezza dell'acqua nella propria zona, rivolgersi all'amministrazione comunale o alla società di distribuzione idrica.

Caratteristiche	Grado di durezza dell'acqua	
	Gradi tedeschi °dH	Gradi francesi °T.H.
Dolce	0-7	0-15
Media	8-14	16-25
Dura	15-21	26-37
Molto dura	> 21	> 37



Quando l'acqua ha un grado di durezza medio-alto, è opportuno servirsi di un decalcificatore dell'acqua. Seguire le istruzioni del fabbricante. La dose di detersivo può quindi essere regolata (ridotta) in base al grado di durezza dolce.

Preparazione del ciclo di asciugatura

- Aprire il rubinetto dell'acqua.
- Controllare che il tubo di scarico sia collegato correttamente. Per maggiori informazioni fare riferimento al capitolo sull'installazione.

- Per conoscere il massimo carico di biancheria ammesso per i programmi di asciugatura, fare riferimento alla tabella dei programmi di asciugatura.





Capi non idonei per l'asciugatura a macchina

Non impostare un programma di asciugatura per i seguenti capi:

- Tende sintetiche.
- Indumenti con parti in metallo.
- Calze di nylon.
- Trapunte.
- Copriletto.
- Piumoni.
- Giacche a vento.
- Sacchi a pelo.
- Tessuti con residui di lacche per capelli, solventi per unghie o simili.
- Capi imbottiti di gommapiuma o materiali simili.

Etichette dei capi

Quando si asciuga la biancheria, seguire le indicazioni del produttore riportate sulle etichette:

-  = Il capo può essere asciugato nell'asciugabiancheria
-  = Il ciclo di asciugatura è ad alta temperatura
-  = Il ciclo di asciugatura è a temperatura ridotta
-  = Il capo non può essere asciugato nell'asciugabiancheria.

Pulizia e cura

 **AVVERTENZA!** Fare riferimento ai capitoli sulla sicurezza.

Programma di pulizia periodica

La pulizia periodica aiuta a prolungare la durata dell'apparecchiatura.

Dopo ogni ciclo, tenere lo sportello e il cassetto del detersivo leggermente socchiusi

Durata del ciclo di asciugatura

Il tempo di asciugatura può variare in base ai seguenti fattori:

- velocità di centrifuga finale
- livello di asciugatura
- tipo di tessuto
- peso del carico

Asciugatura aggiuntiva

Se al termine del programma di asciugatura la biancheria è ancora umida, selezionare un ulteriore ciclo di asciugatura breve.



AVVERTENZA! Per evitare la formazione di pieghe e il restringimento non asciugare il bucato troppo a lungo.

Suggerimenti generali

Fare riferimento alla tabella "Programmi di asciugatura" per i tempi di asciugatura **medi**.

L'esperienza aiuterà a fare il bucato in modo migliore. Si consiglia di prendere nota dei cicli già eseguiti.

Per evitare l'elettricità statica al termine del ciclo di asciugatura:

1. Aggiungere un ammorbidente nel ciclo di lavaggio.
2. Utilizzare un ammorbidente speciale per asciugabiancheria.

Al termine del programma di asciugatura, togliere subito il bucato.

per far circolare l'aria e asciugare l'umidità all'interno dell'apparecchiatura. In questo modo si eviteranno muffe e odori.

Se l'apparecchiatura non viene utilizzata per un lungo periodo di tempo, chiudere il rubinetto dell'acqua e staccare la spina.

Programma indicativo di pulizia periodica

Disincrostazione	Due volte l'anno
Lavaggio di manutenzione	Una volta al mese
Pulizia della guarnizione dell'oblò	Ogni due mesi
Pulizia del cesto	Ogni due mesi
Rimozione della lanugine nel cesto	Due volte al mese ¹⁾
Pulizia del cassetto del detersivo	Ogni due mesi
Pulizia del filtro della pompa di scarico	Due volte l'anno
Pulizia del tubo di carico e del filtro della valvola	Due volte l'anno

1) Vedere il capitolo "Lanugine negli indumenti".

I paragrafi seguenti spiegano come si deve pulire ogni parte.

Rimuovere gli oggetti estranei

-  Assicurarsi che le tasche siano vuote e che tutti gli elementi sciolti siano legati prima di eseguire il ciclo. Fare riferimento alla sezione "Carico di biancheria" in "Consigli e suggerimenti utili".

Rimuovere eventuali oggetti estranei (come clip di metallo, bottoni, monete, ecc.) che si possono trovare nella guarnizione della porta, nei filtri e nel tamburo. Fare riferimento ai paragrafi "Guarnizione della porta con doppio elemento di blocco dell'estremità", "Pulizia del cestello", "Pulizia della pompa di scarico" e "Pulizia del tubo di carico e del filtro della valvola". Se necessario, contattare il Centro di Assistenza Autorizzato.

Pulizia esterna

Pulire l'apparecchiatura esclusivamente con acqua tiepida saponata. Asciugare

perfettamente tutte le superfici. Non utilizzare spugne abrasive o materiale abrasivo.

 **ATTENZIONE!** Non utilizzare alcol, solventi o prodotti chimici.

 **ATTENZIONE!** Non pulire le superfici metalliche con detergenti a base di cloro.

Decalcificazione

-  Se la durezza dell'acqua locale è alta o moderata, consigliamo di utilizzare un prodotto decalcificante per le lavatrici.

Esaminare a intervalli regolari il cesto al fine di controllare la presenza di calcare.

I detersivi normalmente disponibili in commercio contengono già addolcitori, ma consigliamo di eseguire di tanto in tanto un ciclo col cesto vuoto e un prodotto decalcificante.

-  Attenersi sempre alle istruzioni riportate sulle confezioni dei prodotti.

Lavaggio di manutenzione

L'uso ripetuto e prolungato di programmi a bassa temperatura può causare depositi di detersivi, residui di lanugine, crescita batterica all'interno del cesto e della vasca. Ciò potrebbe generare cattivi odori e muffa. Per eliminare questi depositi e pulire la parte interna dell'apparecchiatura, eseguire a intervalli regolari lavaggi di manutenzione (almeno una volta al mese):

-  Rimandiamo al paragrafo dedicato alla "Pulizia del cesto".

Guarnizione dell'oblò

Controllare regolarmente la guarnizione dell'oblò e rimuovere tutti gli oggetti dalla parte interna.



Pulizia del cesto

Controllare regolarmente il cesto per evitare depositi indesiderati.

Nel cestello si possono formare depositi di ruggine dovuti a corpi estranei o a tracce di ferro presenti nell'acqua

Pulire il cesto con prodotti adatti all'acciaio inossidabile.

- i** Attenersi sempre alle istruzioni riportate sulle confezioni dei prodotti.
Per la pulizia del cesto, non utilizzare prodotti anticalcare acidi, prodotti abrasivi contenenti cloro o pagliette abrasive.

Per una pulizia completa:

1. Togliere tutta la biancheria dal cesto.
2. Eseguire il programma Pulizia Macchina . Per ulteriori dettagli rimandiamo alla tabella dei programmi di lavaggio.
3. Aggiungere una piccola quantità di detersivo in polvere nel cesto vuoto per risciacquare tutti i residui rimasti.

Pulizia della vaschetta del detersivo e della rientranza della vaschetta

Il cassetto del detersivo dovrebbe essere pulito a intervalli regolari per eliminare i possibili depositi di detersivo secco o ammorbidente ostruito e/o formazione di muffa. Procedere come segue:

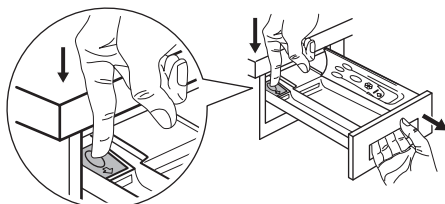

Per rimuovere il cassetto, premere verso il basso la leva di sblocco ed estrarlo.

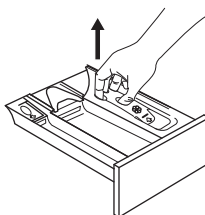

Per facilitare la pulizia, rimuovere anche la parte superiore della vaschetta degli additivi.

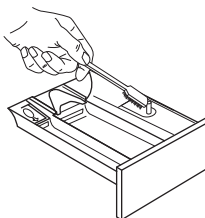

Utilizzare uno spazzolino duro per pulire e rimuovere tutti i residui di detersivo in polvere.

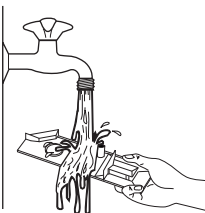

Eliminare tutte le parti rimosse dalla vaschetta sotto un rubinetto per rimuovere eventuali tracce di detersivo accumulato.

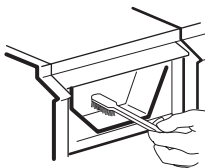

Utilizzare lo spazzolino di prima per pulire la rientranza, assicurandosi che la parte superiore e quella inferiore siano ben pulite.

Dopo aver pulito la vaschetta e la rientranza, riposizionare la vaschetta stessa ed eseguire un programma di risciacquo senza biancheria nel cesto al fine di eliminare eventuali residui.

Pulizia della pompa di scarico

- ⚠ **AVVERTENZA!** Scollegare la spina dalla presa di corrente.
- i Controllare a intervalli regolari il filtro della pompa di scarico e verificare che sia pulito.

Pulire la pompa di scarico se:

- L'apparecchiatura non scarica l'acqua.
- Il cesto non gira.
- L'apparecchiatura emette un rumore anomalo a causa del blocco della pompa di scarico.
- Sul display compare il codice di allarme **E20**.

- ⚠ **AVVERTENZA!**
 - Non togliere il filtro durante il funzionamento dell'apparecchiatura.
 - Non pulire la pompa se l'acqua presente nell'apparecchiatura è calda. Attendere che l'acqua si raffreddi.

Procedere come segue per effettuare la pulizia della pompa:

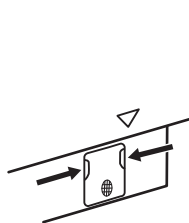

1. Aprire il coperchio della pompa.

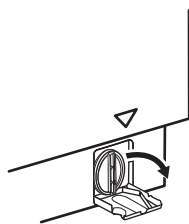

2. Collocare una ciotola adatta sotto all'accesso della pompa di scarico per raccogliere l'acqua che fuoriesce. Tenere sempre a portata di mano uno straccio per asciugare l'acqua che potrebbe fuoriuscire quando si toglie il filtro.

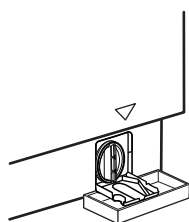

3. Ruotare il filtro di 180 gradi in senso anti-orario per aprirlo, senza rimuoverlo. Lasciare che l'acqua fuoriesca.

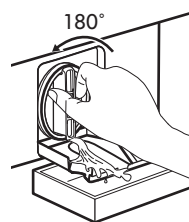

4. Quando la ciotola è piena di acqua, capovolgere il filtro e svuotare il contenitore.

5. Ripetere i passaggi 3 e 4 fino a che l'acqua non smette di fuoriuscire.

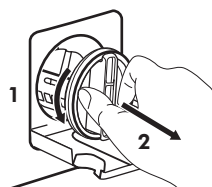

6. Ruotare il filtro in senso antiorario per estrarlo.

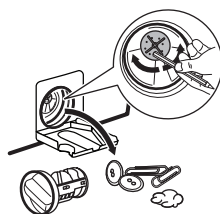

7. Se necessario, togliere la lanugine e gli oggetti dall'incasso del filtro.

Assicurarsi che il girante della pompa possa ruotare. Se non ruota, contattare il Centro di Assistenza Autorizzato.



8. Pulire il filtro sotto al rubinetto dell'acqua.

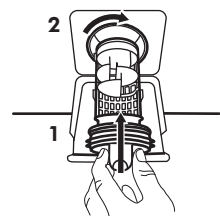

9. Ricollocare il filtro nelle guide speciali ruotandolo in senso orario. Accertarsi di chiudere correttamente il filtro per evitare perdite.

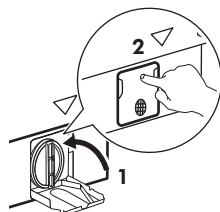

10. Chiudere il coperchio della pompa.

Quando si scarica l'acqua utilizzando la procedura di scarico di emergenza, è necessario attivare di nuovo il sistema di scarico:

1. Versare 2 litri d'acqua nello scomparto del lavaggio principale del contenitore del detersivo.
2. Avviare il programma per scaricare l'acqua.

Pulizia del filtro in ingresso e della valvola del filtro

Nel caso in cui l'apparecchiatura impieghi troppo tempo a riempirsi di acqua o non si riempia, la spia del tasto di avvio lampeggia di rosso. Assicurarsi che il filtro di ingresso dell'acqua e il filtro della valvola siano bloccati (per maggiori dettagli fare riferimento al capitolo "Risoluzione dei problemi").

Procedere come segue:

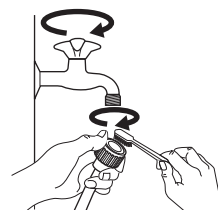

- Chiudere il rubinetto dell'acqua.
- Svitare il tubo dal rubinetto.
- Pulire il filtro nel tubo con uno spazzolino duro.
- Riavvitare saldamente il tubo di carico al rubinetto.

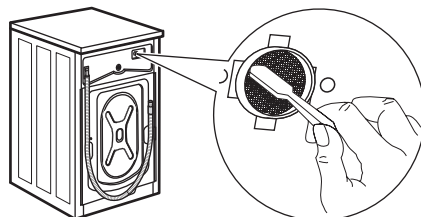

- Svitare il tubo dall'apparecchiatura. Tenere vicino uno straccio per assorbire l'acqua che potrebbe fuoriuscire.
- Pulire il filtro nella valvola con uno spazzolino

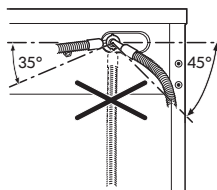

- Riavvitare il tubo all'apparecchiatura ruotandolo a sinistra o a destra a seconda dell'installazione eseguita. Serrare correttamente il controdado per impedire perdite d'acqua.

- Aprire il rubinetto dell'acqua.

Scarico di emergenza

Qualora il dispositivo non scarichi acqua, eseguire la stessa procedura descritta nel paragrafo "Pulizia della pompa di scarico". Se necessario, pulire la pompa.

Quando si scarica l'acqua utilizzando la procedura di scarico di emergenza, è necessario attivare di nuovo il sistema di scarico:

1. Versare 2 litri d'acqua nello scomparto del lavaggio principale del contenitore del detersivo.

2. Avviare il programma per scaricare l'acqua.

Precauzioni antigelo

Se si installa l'apparecchiatura in un luogo in cui la temperatura può raggiungere valori intorno agli 0°C oppure scendere al di sotto di 0°C, togliere l'acqua residua dal tubo di carico dell'acqua e dalla pompa di scarico.

1. Scollegare la spina dalla presa di corrente.
2. Chiudere il rubinetto dell'acqua.
3. Sistemare le due estremità del tubo di carico in un contenitore e lasciare che l'acqua fluisca fuori dal tubo.
4. Svuotare la pompa di scarico. Fare riferimento alla procedura per lo scarico di emergenza.
5. Quando la pompa di scarico è vuota, rimontare il tubo di carico.



AVVERTENZA! Accertarsi che la temperatura sia superiore a 0°C prima di utilizzare nuovamente l'apparecchiatura. Il produttore declina ogni responsabilità per danni causati da basse temperature.

Risoluzione dei problemi



AVVERTENZA! Fare riferimento ai capitoli sulla sicurezza.

Introduzione

L'apparecchiatura non si avvia o si blocca durante il funzionamento.

Cercare dapprima di risolvere il problema (fare riferimento alla tabella). Nel caso in cui il problema persista, contattare il Centro di Assistenza Autorizzato.



AVVERTENZA! Scollegare la spina dalla presa di corrente prima di eseguire qualsiasi controllo.

In caso di problemi di entità maggiore, i segnali acustici si mettono in funzione, sul display compare un codice allarme e il tasto Avvio/Sospendi ►► potrebbe lampeggiare continuamente:

- **E40** - L'alimentazione di rete è instabile. Attendere che si stabilizzi.
 - **E91** - Assenza di comunicazione tra gli elementi elettronici dell'apparecchiatura. Spegnerla e riaccenderla. Il programma non si è concluso correttamente o l'apparecchiatura si è fermata troppo presto. In caso di ricomparsa del codice allarme, contattare il Centro Assistenza Autorizzato.
 - **E10** - L'apparecchiatura non carica l'acqua in modo appropriato. Dopo il controllo corretto, avviare nuovamente l'apparecchiatura premendo il tasto Avvio/Sospendi ►► e l'apparecchiatura prova a riprendere il ciclo. Qualora l'errore persista il codice allarme compare nuovamente.
 - **E20** - L'apparecchiatura non scarica l'acqua.
 - **E40** - L'oblò dell'apparecchiatura è aperto o non è chiuso correttamente. Controllare l'oblò!
- i** Se l'apparecchiatura è stata caricata eccessivamente, estrarre alcuni capi dal cesto e/o tenere chiusa la porta toccando il tasto Avvio/Sospendi ►► fino a che la spia ►► non smette di lampeggiare (vedi figura sottostante).



Possibili guasti

Problema	Possibile soluzione
Il programma non si avvia.	<ul style="list-style-type: none"> • Verificare che la spina sia collegata alla presa elettrica. • Controllare che la porta dell'apparecchiatura sia chiusa. E40 • Assicurarsi che il fusibile all'interno del quadro elettrico non sia danneggiato. • Assicurarsi di aver premuto il tasto Avvio/Pausa ►►. • Se è stata impostata la Partenza ritardata, annullare l'impostazione o attendere il termine del conto alla rovescia. • Disattivare la funzione Sicurezza bambino se attiva. • Controllare la posizione della manopola sul programma selezionato.

Problema	Possibile soluzione
L'apparecchiatura non carica l'acqua in modo appropriato. E 10	<ul style="list-style-type: none"> • Controllare che il rubinetto dell'acqua sia aperto. • Controllare che la pressione dell'acqua di alimentazione non sia troppo bassa. Per ottenere informazioni a questo proposito, contattare l'ente erogatore locale. • Controllare che il rubinetto dell'acqua non sia ostruito. • Verificare che il tubo di carico non sia attorcigliato, danneggiato o piegato. • Controllare che il collegamento del tubo di carico dell'acqua sia stato eseguito correttamente. • Assicurarsi che il filtro del tubo di carico e il filtro della valvola non siano ostruiti. Fare riferimento al capitolo "Pulizia e cura".
L'apparecchiatura carica e scarica immediatamente l'acqua.	<ul style="list-style-type: none"> • Accertarsi che il tubo di scarico sia nella posizione corretta. Il tubo flessibile potrebbe essere posizionato troppo basso. Fare riferimento alla sezione "Istruzioni di installazione".
L'apparecchiatura non scarica l'acqua. E20	<ul style="list-style-type: none"> • Controllare che lo scarico del lavello non sia ostruito. • Verificare che il tubo di scarico non sia attorcigliato o piegato. • Controllare che il filtro di scarico non sia ostruito. Pulire il filtro, se necessario. Fare riferimento al capitolo "Pulizia e cura". • Controllare che il raccordo del tubo di scarico sia stato eseguito correttamente. • Impostare il programma di scarico se si seleziona un programma senza fase di scarico. • Impostare il programma di scarico se si sceglie un'opzione che termina con l'acqua in vasca.
La fase di centrifuga non si avvia o il ciclo di lavaggio dura più a lungo del normale.	<ul style="list-style-type: none"> • Impostare il programma di centrifuga. • Controllare che il filtro di scarico non sia ostruito. Pulire il filtro, se necessario. Fare riferimento al capitolo "Pulizia e cura". • Sistemare manualmente i capi nella vasca e riavviare la fase di centrifuga. Il problema può essere legato a problemi di sbilanciamento.
Presenza di acqua sul pavimento.	<ul style="list-style-type: none"> • Assicurarsi che i raccordi dei tubi dell'acqua siano serrati e non vi siano perdite d'acqua. • Verificare che i tubi di carico e scarico dell'acqua non siano danneggiati. • Assicurarsi di utilizzare il detersivo adeguato e la giusta quantità.

Problema	Possibile soluzione
Non è possibile aprire la porta.	<ul style="list-style-type: none"> • Verificare che sia stato selezionato un programma di lavaggio che si conclude con l'acqua nella vasca. • Assicurarsi che il programma di lavaggio sia terminato. • Impostare il programma di scarico o di centrifuga se è presente dell'acqua nel cesto. • Assicurarsi che l'apparecchiatura sia alimentata dalla corrente elettrica. • Questo problema può essere causato da un malfunzionamento dell'apparecchiatura. Contattare il Centro Assistenza Autorizzato. <p>Se è necessario aprire la porta, leggere attentamente la sezione "Apertura d'emergenza della porta".</p>
L'apparecchiatura emette un rumore anomalo e vibra.	<ul style="list-style-type: none"> • Assicurarsi che il livellamento dell'apparecchiatura sia corretto. Fare riferimento alla sezione "Istruzioni di installazione". • Assicurarsi che l'imballaggio e/o i dadi per il trasporto siano stati rimossi. Fare riferimento alla sezione "Istruzioni di installazione". • Aggiungere altri capi nel cesto. Il carico potrebbe essere insufficiente. Rimandiamo al paragrafo "Apertura dell'oblò" nel capitolo uso quotidiano.
La durata del programma aumenta o diminuisce durante l'esecuzione del programma.	<ul style="list-style-type: none"> • AutoAdjust System consente di regolare la durata del programma a seconda del tipo e delle dimensioni del carico di bucato. Consultare la "Funzione di rilevamento del carico AutoAdjust System" nel capitolo "Utilizzo quotidiano".
I risultati del lavaggio non sono soddisfacenti.	<ul style="list-style-type: none"> • Aumentare la dose di detersivo o utilizzare un altro prodotto. • Utilizzare un prodotto speciale per eliminare le macchie difficili prima di lavare la biancheria. • Accertarsi di impostare la temperatura corretta. • Ridurre il carico di biancheria.
Troppa schiuma nel cesto durante il ciclo di lavaggio.	<ul style="list-style-type: none"> • Ridurre la quantità di detersivo.
Dopo il ciclo di lavaggio ci sono alcuni residui di detersivo del cassetto del detersivo.	<ul style="list-style-type: none"> • Verificare che l'aletta si trovi nella posizione corretta (SU per detersivo in polvere - GIÙ per detersivo liquido). • Verificare di aver utilizzato il cassetto del detersivo in linea con le indicazioni fornite nel presente manuale dell'utente.
L'apparecchiatura non asciuga o l'asciugatura non è soddisfacente.	<ul style="list-style-type: none"> • Aprire il rubinetto dell'acqua. • Controllare che il filtro di scarico non sia ostruito. • Ridurre il carico di biancheria. • Assicurarsi di aver impostato il ciclo corretto. Se necessario, impostare nuovamente un tempo di asciugatura ridotto.

Problema	Possibile soluzione
La biancheria è piena di lanugine di diversi colori.	<p>I capi lavati nel precedente ciclo hanno rilasciato lanugine di colore diverso:</p> <ul style="list-style-type: none"> • La fase di asciugatura aiuta ad eliminare parte della lanugine. • Pulire gli indumenti con un prodotto per eliminare la lanugine. <p>Nel caso di una quantità eccessiva di lanugine all'interno del cesto, eseguire un programma speciale per pulirlo (per maggiori dettagli fare riferimento a "Lanugine sui tessuti").</p>

Apertura d'emergenza dell'porta

In caso di un'interruzione di corrente o di un guasto all'apparecchiatura la porta rimane bloccato. Il programma di lavaggio prosegue una volta ripristinata la corrente. Se la porta resta bloccato in caso di guasto, è possibile aprirlo mediante la funzione di sblocco di emergenza.

Prima di aprire la porta:

⚠ **ATTENZIONE! Pericolo di scottature! Assicurarsi che la temperatura dell'acqua non sia troppo alta e la biancheria non sia calda. Se necessario, attendere l'abbassamento della temperatura.**

⚠ **ATTENZIONE! Rischio di lesioni! Assicurarsi che il cesto non stia ruotando. Se necessario, attendere che il cesto smetta di girare.**

i **Assicurarsi che il livello dell'acqua all'interno del cesto non sia elevato. Se necessario, eseguire uno scarico di emergenza, (fare riferimento alla sezione "Scarico di emergenza" nel capitolo "Pulizia e cura").**

Per aprire l'oblò, procedere come segue:

1. Premere il tasto Accensione/ Spegnimento **⏻** per spegnere l'apparecchiatura.

2. Scollegare la spina dalla presa di corrente.
3. Tirare l'interruttore di sblocco di emergenza verso il basso una volta. Tirarlo ancora una volta, tenerlo tirato e aprire l'oblò dell'apparecchiatura. L'interruttore di sblocco di emergenza si trova dove indicato nella seguente immagine.

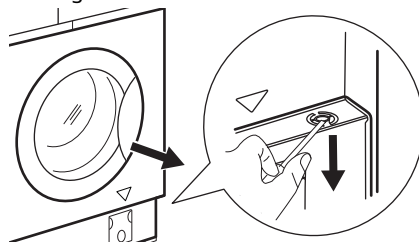

4. Estrarre la biancheria, quindi richiudere la porta.



Assistenza

Consigliamo di utilizzare parti di ricambio originali. Dopo il controllo, accendere l'apparecchiatura e premere il tasto **▶||** per riavviare il programma.

Qualora il problema persista, contattare il centro di assistenza tecnica autorizzato. Le informazioni necessarie per il Centro Assistenza si trovano sulla targhetta dei dati. Fare riferimento al capitolo "Elenco verifica ispezioni".

Valori di consumo

Introduzione

-  Per informazioni dettagliate sull'etichetta energetica, vedere il sito **www.theenergylabel.eu**.
-  Il codice QR sull'etichetta energetica fornita con l'apparecchiatura riporta un link web alle informazioni correlate al funzionamento di questa apparecchiatura nella banca dati EPREL dell'UE. Conservare l'etichetta energetica come riferimento insieme al manuale d'uso e a tutti gli altri documenti forniti con questa apparecchiatura. È possibile trovare le stesse informazioni anche in EPREL utilizzando il link **<https://eprel.ec.europa.eu>** e il nome del modello e il numero di prodotto che si trovano sulla targhetta dell'apparecchiatura. Fare riferimento al capitolo "Descrizione del prodotto" per la posizione della targhetta di identificazione.

Legenda

kg	Carico di biancheria.	h:mm	Durata del programma:
kWh	Consumo di energia.	°C	Temperatura nella stanza.
Litri	Consumo d'acqua.	giri/mi n	Velocità di centrifuga.
%	Umidità residua alla fine del ciclo. Maggiore è la velocità di centrifuga, maggiore è il rumore e minore è l'umidità residua alla fine del ciclo di lavaggio.		

-  I valori e la durata del programma possono variare a seconda delle diverse condizioni (ad es. temperatura ambiente, temperatura e pressione dell'acqua, dimensione del carico e tipo di biancheria, tensione di alimentazione) e anche se si modifica l'impostazione predefinita di un programma.

Conforme al regolamento UE 2019/2023 della Commissione

Solo lavaggio

Eco 40-60 programma	kg	kWh	Litri	h:mm	%	°C	giri/min¹⁾
Pieno carico	8	1.085	60	3:30	50	46	1551

Eco 40-60 programma	kg	kWh	Litri	h:mm	%	°C	giri/min ¹⁾
Mezzo carico	4	0.675	45	2:40	50	40	1551
1/4 di carico	2	0.375	35	2:40	54	33	1551

1) Velocità massima di centrifuga.

Ciclo di lavaggio e asciugatura

Eco 40-60 programma e Livello Asciutto armadio	kg	kWh	Litri	h:mm	%	°C	giri/min ¹⁾
Pieno carico	4	3.215	68	6:15	0	41	1551
Mezzo carico	2	1.825	48	4:35	0	37	1551

1) Velocità massima di centrifuga.

Consumo di potenza in diverse modalità

Spento (W)	Stand-by (W)	Partenza ritardata (W)
0.30	0.30	4.00

La modalità Spento/Standby dura al massimo 15 minuti.

Programmi comuni - Solo lavaggio



Questi valori sono solo indicativi.

Programma	kg	kWh	Litri	h:mm	%	°C	giri/min ¹⁾
Cotoni ²⁾ 90 °C	8	1.75	85	3:45	44	85	1600
Cotoni 60 °C	8	0.75	80	3:30	44	55	1600
Cotoni ³⁾ 20 °C	8	0.25	80	2:50	44	20	1600
Sintetici 40 °C	3	0.65	75	2:20	35	40	1200
Delicati ⁴⁾ 30 °C	2	0.30	50	0:50	35	30	1200

Programma	kg	kWh	Litri	h:mm	%	°C	giri/min ¹⁾
Lana 30 °C	1.5	0.25	60	1:05	30	30	1200

1) Indicatore di riferimento della velocità di centrifuga.

2) Adatto per il lavaggio di tessuti molto sporchi.

3) Adatto per il lavaggio di cotone poco sporchi.

4) Svolge anche un ciclo di lavaggio rapido per il bucato leggermente sporco.

Programmi comuni - Lavaggio e asciugatura





Questi valori sono solo indicativi.

Programma	kg	kWh	Litri	h:mm	%	°C	giri/min ¹⁾
Sintetici 40 °C	3	2.00	75	4:00	1	40	1200

1) Indicatore di riferimento della velocità di centrifuga.

Considerazioni sull'ambiente

Riciclare i materiali con il simbolo . Buttare l'imballaggio negli appositi contenitori per il riciclaggio. Aiutare a proteggere l'ambiente e la salute umana e a riciclare rifiuti derivanti da apparecchiature elettriche ed elettroniche. Non smaltire le

apparecchiature che riportano il simbolo  insieme ai normali rifiuti domestici. Portare il prodotto al punto di riciclaggio più vicino o contattare il comune di residenza.

GARANZIA IKEA

Validità della garanzia

La presente garanzia è valida per 5 anni a partire dalla data di acquisto originale del vostro elettrodomestico presso un punto vendita IKEA. Lo scontrino originale è indispensabile come ricevuta d'acquisto. Una riparazione effettuata nell'ambito della garanzia non estende il periodo di garanzia per l'elettrodomestico.

Chi fornisce il servizio ai clienti?

L'assistenza ai clienti sarà garantita dal fornitore del servizio nominato da IKEA attraverso la propria organizzazione o la propria rete di partner di assistenza autorizzati.

Cosa copre la garanzia?

La garanzia copre gli eventuali difetti legati ai materiali e o alla costruzione dell'elettrodomestico ed è valida a partire dalla data di acquisto dell'elettrodomestico presso un punto vendita IKEA. La garanzia è

valida solo su elettrodomestici destinati all'impiego domestico. Le eccezioni sono descritte alla voce "Cosa non copre la garanzia". Nel periodo di validità della garanzia, il fornitore del servizio nominato da IKEA sosterrà i costi per la riparazione, i pezzi di ricambio, la manodopera e le trasferte del personale di manutenzione, ammesso che il prodotto possa essere riparato senza costi troppo elevati e che il difetto legato ai materiali o alla costruzione rientri nella copertura della garanzia. Queste condizioni sono conformi alle direttive EU (N. 99/44/CE) e alle norme e disposizioni locali applicabili. Le parti sostituite diventeranno di proprietà di IKEA.

Come interverrà IKEA per risolvere il problema?

Il fornitore del servizio nominato da IKEA esaminerà il prodotto e deciderà a propria esclusiva discrezione se lo stesso rientra nella copertura della garanzia. In caso affermativo, il fornitore del servizio nominato da IKEA o un suo partner di assistenza autorizzato provvederà a propria esclusiva discrezione a riparare il prodotto difettoso o a sostituirlo con un prodotto uguale o equivalente.

Cosa non copre la garanzia

- Normale usura.
- Danni provocati deliberatamente o per negligenza e danni provocati dalla mancata osservanza delle istruzioni di funzionamento, da un'installazione non corretta o dal collegamento a un voltaggio errato. Danni provocati da reazioni chimiche o elettrochimiche, ruggine, qualità dell'acqua (per esempio presenza di eccessivo calcare nelle condutture idriche), eventi atmosferici o condizioni ambientali anomale.
- Parti soggette ad usura, per esempio batterie e lampadine.
- Danni a parti decorative e non funzionali che non influiscono sul normale utilizzo dell'elettrodomestico, per esempio graffi e variazioni di colore.
- Danni a parti come vetroceramica, accessori, cesti per stoviglie e posate, tubi

- di alimentazione e scarico, guarnizioni, lampadine e relative coperture, schermi, pomelli, rivestimenti e parti di rivestimenti o involucri, salvo
- Danni a parti come vetroceramica, accessori, cesti per stoviglie e posate, tubi di alimentazione e scarico, guarnizioni, lampadine e relative coperture, schermi, pomelli, rivestimenti e parti di rivestimenti o involucri, salvo qualora si possa provare che tali danni sono stati causati da difetti di produzione.
- Casi in cui non siano rilevati difetti durante la visita di un tecnico.
- Riparazioni non effettuate dal fornitore del servizio nominato da IKEA o da un partner di assistenza autorizzato o riparazioni in cui siano state utilizzate parti non originali.
- Riparazioni causate da installazione impropria o non conforme alle specifiche.
- Uso dell'elettrodomestico in ambiente non domestico, per esempio per uso professionale o commerciale.
- Danni dovuti al trasporto. In caso di trasporto effettuato dal cliente presso la propria abitazione o un altro recapito, IKEA non potrà ritenersi responsabile per eventuali danni verificatisi durante il trasporto. Tuttavia, se il trasporto presso il recapito del cliente è effettuato da IKEA, gli eventuali danni dovuti al trasporto rientreranno nella presente garanzia.
- Costo di installazione iniziale dell'apparecchiatura IKEA. Se un fornitore di servizio nominato da IKEA o un suo partner di assistenza autorizzato effettua una riparazione o sostituzione dell'apparecchiatura nell'ambito della garanzia, il fornitore o il partner di assistenza dovrà provvedere anche alla reinstallazione dell'apparecchiatura riparata o all'installazione dell'apparecchiatura sostitutiva, se necessario.

Tali limitazioni non si applicano a lavori eseguiti a regola d'arte da personale qualificato e con l'uso di parti originali per adattare l'elettrodomestico alle norme di sicurezza di un'altra nazione dell'UE.

Applicabilità delle leggi nazionali

La garanzia IKEA conferisce al cliente diritti legali specifici in aggiunta ai diritti previsti dalla legge e variabili a seconda dei paesi.

Area di validità

Per gli elettrodomestici acquistati in una nazione UE e trasferiti in un'altra nazione UE, i servizi saranno forniti in base alle condizioni di garanzia applicabili nella nuova nazione. L'obbligo di fornire il servizio in base alle condizioni della garanzia sussiste solo se:

- l'elettrodomestico è conforme alle specifiche tecniche del paese in cui è richiesta l'applicazione della garanzia;
- l'elettrodomestico è conforme e installato conformemente alle Istruzioni di montaggio e alle informazioni per la sicurezza contenute nel Manuale d'uso;

Servizio Assistenza dedicato agli elettrodomestici IKEA:

Non esitate a contattare il Servizio Assistenza IKEA per:

1. usufruire della garanzia;
2. chiedere chiarimenti sull'installazione degli elettrodomestici IKEA nei mobili da incasso specifici di IKEA. Il servizio non fornirà assistenza o chiarimenti in merito a:
 - installazione di cucine complete IKEA;
 - collegamenti elettrici (se l'apparecchio è fornito senza cavi e spine), allacciamenti idraulici e collegamenti all'impianto del gas che devono essere eseguiti da un tecnico di assistenza autorizzato.
3. chiedere chiarimenti sul contenuto del manuale d'uso e su specifiche dell'elettrodomestico IKEA.

Per garantirvi la migliore assistenza, Vi preghiamo di leggere attentamente le Istruzioni di montaggio e/o il Manuale d'uso prima di contattarci.

Come contattarci se avete bisogno del nostro intervento



Consultare l'elenco completo dei fornitori di servizio IKEA e dei relativi numeri di telefono nell'ultima pagina del presente manuale.

- i** Per garantirVi un servizio più rapido, raccomandiamo di utilizzare i numeri di telefono elencati alla fine del presente manuale. Quando richiedete assistenza, fate sempre riferimento ai codici specifici dell'elettrodomestico che trovate nel presente manuale. Prima di contattarci, accertati di avere a portata di mano il numero dell'articolo IKEA (codice a 8 cifre) e il numero di serie (codice a 8 cifre riportato sulla targhetta di classificazione) dell'elettrodomestico per il quale necessiti di assistenza.

- i** **CONSERVATE LO SCONTRINO!** E' la Vostra prova di acquisto ed è necessario esibirlo per poter usufruire della garanzia. Sullo scontrino sono riportati anche il nome e il codice (a 8 cifre) dell'elettrodomestico IKEA che avete acquistato.

Vi serve altro aiuto?

Per ulteriori domande non inerenti il servizio assistenza sulle apparecchiature, contattare il più vicino punto vendita IKEA. Vi preghiamo di leggere attentamente la documentazione dell'apparecchiatura prima di contattarci.

Inhoudsopgave

Veiligheidsinformatie	200	Dagelijks gebruik - Wassen & Drogen	227
Veiligheidsvoorschriften	204	Dagelijks gebruik - Alleen drogen	228
Beschrijving van het product	206	Pluis in de stoffen	229
Technische gegevens	206	Aanwijzingen en tips	230
Controlechecklijst	208	Onderhoud en reiniging	232
Eerste gebruik	209	Probleemoplossing	237
Bedieningspaneel	209	Verbruikswaarden	242
Programma's	215	Milieubescherming	244
Instellingen	221	IKEA GARANTIE	244
Dagelijks gebruik	222		

Wijzigingen voorbehouden.

Veiligheidsinformatie

Lees zorgvuldig de meegeleverde instructies voor installatie en gebruik van het apparaat. De fabrikant is niet verantwoordelijk voor verwondingen of schade die voortvloeit uit de onjuiste installatie of het onjuiste gebruik. Bewaar de instructies altijd op een veilige, toegankelijke plek voor toekomstig gebruik.

Veiligheid van kinderen en kwetsbare personen

WAARSCHUWING!

Gevaar voor verstikking, letsel of permanente invaliditeit.

- Dit apparaat kan worden gebruikt door kinderen van 8 jaar en ouder en door mensen met een beperkt lichamelijk, zintuiglijk of verstandelijk vermogen of een gebrek aan ervaring en kennis, indien zij onder toezicht staan of instructies hebben gekregen over het veilig gebruiken van het apparaat en indien zij de gevaren begrijpen.
- Kinderen tussen de 3 en 8 jaar oud en personen met zware en complexe beperkingen dienen altijd uit de buurt van het apparaat te worden gehouden, tenzij ze voortdurend onder toezicht staan.

- Kinderen jonger dan 3 jaar dienen, tenzij zij voortdurend onder toezicht staan, bij het apparaat uit de buurt te worden gehouden.
- Houd toezicht op kinderen om te voorkomen dat zij met het apparaat gaan spelen.
- Houd alle verpakking uit de buurt van kinderen en gooi het op passende wijze weg.
- Houd reinigingsmiddelen uit de buurt van kinderen.
- Houd kinderen en huisdieren uit de buurt van het apparaat als de deur open staat.
- Als het apparaat is voorzien van een kinderslot, dient dit te worden geactiveerd.
- Kinderen mogen zonder toezicht geen reinigings- en onderhoudswerkzaamheden aan het apparaat uitvoeren.

Algemene veiligheid

- De specificatie van dit apparaat niet wijzigen.
- Dit apparaat is bedoeld voor gebruik in huishoudelijke en soortgelijke toepassingen, zoals:
 - keukenruimten van personeel in winkels, kantoren en andere werkruimten;
 - door gasten in hotels, motels, bed & breakfast en andere woonomgevingen;
 - ruimtes voor gemeenschappelijk gebruik in gebouwen of flats of in wasserettes.
- Installeer het apparaat niet achter een vergrendelbare deur, een schuifdeur of een deur met een scharnier aan de tegenovergestelde zijde, waardoor de deur van het apparaat niet volledig geopend kan worden.
- Steek de stekker pas in het stopcontact als de installatie is voltooid. Zorg ervoor dat de stekker toegankelijk is na de installatie.

- De ventilatie-openingen in de onderkant mogen niet worden afgedekt door tapijt, een mat of andere soorten vloerbedekking.
- **WAARSCHUWING:** Het apparaat mag niet van stroom worden voorzien door een extern schakelapparaat, zoals een tijdklok, of aangesloten worden op een circuit dat door het elektriciteitsbedrijf regelmatig aan en uit wordt geschakeld.
- Zorg voor een goede luchtventilatie in de ruimte waar het apparaat geïnstalleerd is, om het terugstromen van ongewenste gassen van apparaten in de ruimte die op gas of andere brandstoffen werken, zoals open haarden, te voorkomen.
- De lucht mag niet worden afgevoerd via een kanaal dat wordt gebruikt voor uitlaatgassen van apparaten die gas of andere brandstoffen verbranden.
- De waterdruk bij het watertoevoerpunt van de aansluiting moet liggen tussen 0,5 bar (0,05 MPa) en 10 bar (1,0 MPa).
- De maximale lading van het apparaat is 8 kg. Overschrijd de maximale belading van elk programma niet (zie het hoofdstuk 'Programma's').
- Het apparaat moet op de waterleiding worden aangesloten met de nieuwe meegeleverde slangsets, of andere nieuwe slangsets geleverd door het geautoriseerd servicecentrum.
- Oude slangsets mogen niet opnieuw worden gebruikt.
- Als het netsnoer beschadigd is, moet de fabrikant, een erkend servicecentrum of een gekwalificeerde persoon deze vervangen teneinde gevaarlijke situaties met elektriciteit te voorkomen.
- Veeg eventuele pluisjes of verpakkingsafval die zich rondom het apparaat hebben opgehoopt, weg.
- Artikelen die zijn bevuild met stoffen als plantaardige of minerale olie, aceton, alcohol, benzine, kerosine,

vlekkenverwijderaars, terpentine, boenwas en boenwasverwijderaars dienen alvorens in de was/droogcombinatie te worden gedroogd, afzonderlijk te worden gewassen met een extra hoeveelheid wasmiddel.

- Het apparaat mag niet worden gebruikt als de artikelen vervuild zijn met industriële chemische reinigingsmiddelen.
- Droog geen ongewassen artikelen in de wasdroger.
- Artikelen van schuimrubber (latexschuim), douchemutsjes, waterdichte kleding, en artikelen met een rubberen binnenkant en kleding of kussens met een vulling van schuimrubber dienen niet in de was/droogcombinatie te worden gedroogd.
- Wasverzachters of soortgelijke producten dienen te worden gebruikt zoals aangegeven in de instructies van de fabrikant van het product.
- Verwijder alle voorwerpen van artikelen die een ontstekingsbron kunnen zijn zoals aanstekers of lucifers.
- **WAARSCHUWING:** Stop een was/droogcombinatie nooit voor het einde van een droogcyclus, tenzij alle artikelen snel uit de trommel verwijderd en uitgehangen worden, zodat de restwarmte snel verdwijnt.
- Het laatste deel van een was/droogcombinatiecyclus vindt plaats zonder warmte (koelcyclus) om ervoor te zorgen dat de artikelen uiteindelijk een temperatuur hebben waarbij is gewaarborgd dat de artikelen niet worden beschadigd.
- Gebruik geen waterstralen onder druk en/of stoom om het apparaat te reinigen.
- Reinig het apparaat met een vochtige doek. Gebruik alleen neutrale schoonmaakmiddelen. Gebruik geen schuurmiddelen, schuursponsjes, oplosmiddelen of metalen voorwerpen.
- Schakel het apparaat uit en trek de stekker uit het stopcontact voordat je onderhoudshandelingen verricht.

Veiligheidsvoorschriften

Installatie



De installatie moet voldoen aan de relevante nationale voorschriften.

- Volg de installatie-instructies die zijn meegeleverd met het apparaat.
- Gebruik het apparaat niet voordat u het in de ingebouwde structuur installeert omwille van veiligheidsredenen.
- Gebruik of installeer het apparaat niet op plekken waar de temperatuur onder de 0°C komt of waar het wordt blootgesteld aan weersomstandigheden.
- Houd het apparaat tijdens het verplaatsen altijd verticaal.
- Zorg dat er lucht tussen het apparaat en de vloer kan circuleren.
- Verwijder de verpakking en de transportbouten.
- Zorg ervoor dat de vloer van de plaats waar u het apparaat installeert, vlak, stabiel, hittebestendig en schoon is.
- Bewaar de transportbouten op een veilige plek. Als het apparaat verplaatst moet worden in de toekomst, moeten ze opnieuw bevestigd worden om de trommel te vergrendelen om interne schade te voorkomen.
- Pas altijd op bij verplaatsing van het apparaat, want het is zwaar. Gebruik altijd veiligheidshandschoenen en gesloten schoeisel.
- Installeer en gebruik geen beschadigd apparaat.
- Plaats het apparaat niet op een plek waar de deur niet helemaal open kan.
- Pas de stelvoeten aan om de nodige ruimte tussen het apparaat en de vloer te creëren.
- Als het apparaat op zijn permanente plaats wordt geplaatst, moet u nagaan of het waterpas staat. Is dit niet het geval, stel de stelvoetjes hier dan op af.

Elektrische aansluiting



WAARSCHUWING! Gevaar voor brand en elektrische schokken.

- Dit apparaat moet worden aangesloten op een geaard stopcontact.
- Gebruik altijd een juist geïnstalleerd schokbestendig stopcontact.
- Gebruik geen adapters met meerdere stekkers en verlengkabels.
- Trek niet aan het netsnoer om het apparaat los te koppelen. Trek altijd aan de stekker.
- Raak de stroomkabel of stekker niet aan met natte handen.

Wateraansluiting

- Het toevoerwater mag niet warmer zijn dan 25°C.
- Beschadig de waterslangen niet.
- Indien buizen lang niet zijn gebruikt, er reparaties hebben plaatsgevonden of er nieuwe apparaten zijn geplaatst (watermeters, enz.), moet je, voordat de nieuwe buizen worden aangesloten, het water laten stromen totdat het schoon en helder is.
- Zorg ervoor dat er geen zichtbare waterlekken zijn tijdens en na het eerste gebruik van het apparaat.
- Gebruik geen verlengslang als de toevoerslang te kort is. Neem contact op met de erkende klantenservice voor vervanging van de toevoerslang.
- Bij het uitpakken van het apparaat is het mogelijk dat je water uit de afvoerslang ziet stromen. Dit komt door het testen met water van het apparaat in de fabriek.
- Je kunt de afvoerslang maximaal 400 cm verlengen. Neem contact op met de erkende klantenservice voor de andere afvoerslang en het verlengstuk.
- Zorg ervoor dat de kraan na installatie bereikbaar is.

Gebruik

⚠ WAARSCHUWING! Gevaar voor letsel, elektrische schokken, brand, brandwonden en schade aan het apparaat.

- Plaats geen ontvlambare producten of artikelen die vochtig zijn met ontvlambare producten in, bij of op het apparaat.
- Raak de glazen deur niet aan als een programma in werking is. Het glas kan heet worden.
- Droog geen beschadigde (gescheurde, gerafelde) kleding met vulling of voering.
- Indien wasgoed is gewassen met een vlekkenverwijderaar, dient er een extra spoelcyclus te worden uitgevoerd voordat u gaat drogen.
- Zorg ervoor dat alle metalen voorwerpen van het wasgoed zijn verwijderd.
- Droog uitsluitend textiel dat in het apparaat mag worden gedroogd. Volg de instructies op het wasvoorschrift in de kleding.
- Ga niet op de open deur zitten of staan.
- Droog geen druipnatte kleding in het apparaat.
- Laat geen hete voorwerpen de kunststof onderdelen van het apparaat aanraken.
- Verwijder een wasbol (indien gebruikt) voor het starten van het droogprogramma.
- Gebruik geen wasbol wanneer je een non-stopprogramma instelt.

Service

- Neem contact op met de erkende servicedienst voor reparatie van het apparaat. Gebruik alleen originele reserveonderdelen.
- Houd er rekening mee dat zelfreparatie of niet-professionele reparatie gevolgen kan hebben voor de veiligheid en de garantie kan doen vervallen.
- De volgende reserveonderdelen zijn beschikbaar gedurende 10 jaar nadat het model is stopgezet: motor- en motorborstels, transmissie tussen motor en trommel, pompen, schokdempers en

veren, wastrommel, trommelspin en aanverwante kogellagers, verwarmers en verwarmingselementen, inclusief warmtepompen, leidingen en aanverwante apparatuur, waaronder slangen, kleppen, filters en aquastops, printplaten, elektronische displays, drukschakelaars, thermostaten en sensoren, software en firmware met inbegrip van resetsoftware, deur, deurscharnier en afdichtingen, andere afdichtingen, deurvergrendelingsassemblage, plastic randapparatuur zoals wasmiddeldispensers. Houd er rekening mee dat sommige van deze reserveonderdelen alleen beschikbaar zijn voor professionele reparateurs en dat niet alle reserveonderdelen relevant zijn voor alle modellen.

- Met betrekking tot de lamp(en) in dit product en reserVELampen die afzonderlijk worden verkocht: Deze lampen zijn bedoeld om bestand te zijn tegen extreme fysieke omstandigheden in huishoudelijke apparaten, zoals temperatuur, trillingen, vochtigheid, of zijn bedoeld om informatie te geven over de operationele status van het apparaat. Ze zijn niet bedoeld voor gebruik in andere toepassingen en zijn niet geschikt voor verlichting in huishoudelijke ruimten.

Verwijdering

- Haal de stekker uit het stopcontact en koppel het apparaat los van de watertoevoer.
- Snijd het netsnoer vlak bij het apparaat af en gooi het weg.
- Verwijder de deurvergrendeling om te voorkomen dat kinderen of huisdieren binnen in de trommel vast komen te zitten.
- Gooi het apparaat weg conform de lokale voorschriften voor de verwijdering van elektrische en elektronische apparatuur (AEEA).

Beschrijving van het product

Apparaatoverzicht

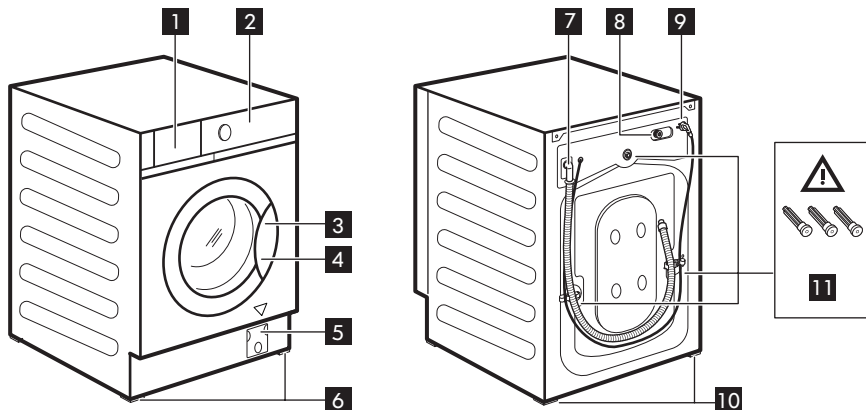

- 1** Wasmiddeldispenserlade
- 2** Bedieningspaneel
- 3** Handgreep
- 4** Typeplaatje
- 5** Filter afvoerpomp
- 6** Voorvoetjes voor het waterpas zetten van het apparaat
- 7** Afvoerslang
- 8** Aansluiting van de watertoevoerslang
- 9** Netsnoer
- 10** Achtervoetjes voor het waterpas zetten van het apparaat
- 11** Transportbouten

Positie typeplaatje **4**

De gegevens in de volgende tekening zijn slechts indicatief. Controleer het typeplaatje van uw apparaat.

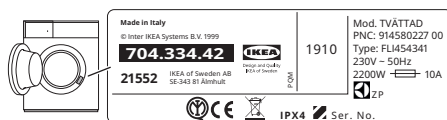

! **WAARSCHUWING!** Controleer voordat u het apparaat gebruikt of de transportbouten **11** verwijderd zijn.

Technische gegevens

Afmetingen	Breedte / hoogte / totale diepte	59.6 cm / 81.9 cm / 55.3 cm
------------	----------------------------------	-----------------------------

Elektrische aansluiting	Spanning Totaal vermogen Zekering Frequentie	230 V 2000 W 10 A 50 Hz
Beschermingsniveau tegen binnendringen van vaste deeltjes en vocht door het beschermende deksel, behalve waar de laagspanningsapparatuur geen bescherming tegen vocht heeft		IPX4
Watertoevoer ¹⁾		Koud water
Watertoevoerdruk	Minimum Maximum	0,5 bar (0,05 MPa) 10 bar (1,0 MPa)
Maximale waslading	Katoen	8 kg
Maximale droge lading	Katoen	4 kg
	Synthetisch	3 kg
Centrifugeersnelheid	Maximale centrifugeersnelheid	

1) Sluit de waterinlaatslang aan op een waterkraan met een 3/4" schroefdraad.

Elektrische aansluiting

Aan het einde van de installatie kunt u de stekker in het stopcontact steken.

Het typeplaatje en het hoofdstuk 'Technische gegevens' geven de benodigde elektrische waarden aan. Zorg ervoor dat ze compatibel zijn met de netvoeding.

Controleer of de elektrische installatie in uw woning geschikt is voor het maximale vereiste vermogen; houd hierbij rekening met andere apparaten die in gebruik zijn.

Sluit het apparaat aan op een geaard stopcontact.

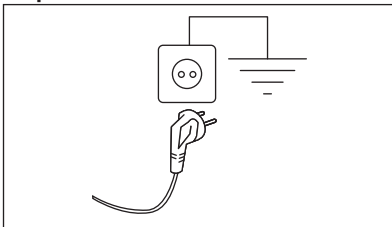

Het aansluitsnoer moet na de installatie van het apparaat toegankelijk zijn.

Neem voor alle elektrische werkzaamheden die nodig zijn om dit apparaat te installeren contact op met ons geautoriseerde servicecentrum.

De fabrikant kan niet aansprakelijk gesteld worden voor schade of letsel die voortkomt uit het niet opvolgen van bovengenoemde veiligheidsvoorschriften.

Controlechecklijst











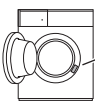



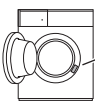



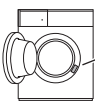

 **WAARSCHUWING!** Zie de hoofdstukken over veiligheid.

Voer de controlechecklijst uit voor u uw apparaat gaat gebruiken.

Onderwerpen	Als het antwoord JA is <input checked="" type="checkbox"/> , is er geen actie nodig	Als het antwoord NEE is, doe dan het volgende:
Het apparaat is volgens de montage-instructies in de ombouw ingebouwd. Het wordt NIET vrijstaand gebruikt.	<input type="checkbox"/>	Bouw het volgens de montage-instructies in. Zie de montage-instructies.
Open en sluit de wasmiddel-lade: deze raakt de ombouw niet.	<input type="checkbox"/>	Zie het hoofdstuk 'Wasmiddel en toevoegingen vullen'.
De afvoerslang is correct aangesloten op de afvoer.	<input type="checkbox"/>	Zie de instructie voor het aansluiten van de slangen in de montage-instructies.
Er is geen waterlekage bij de slangaansluitingen.	<input type="checkbox"/>	Zie de waarschuwing bij de wateraansluiting in de montage-instructies.
Het apparaat is aangesloten op een geaard stopcontact.	<input type="checkbox"/>	Zie het hoofdstuk 'Elektrische aansluiting'.
Het apparaat is stabiel en staat waterpas.	<input type="checkbox"/>	Zie het hoofdstuk 'Installatie'.
De slangen en voedingskabel zijn niet geknikt.	<input type="checkbox"/>	Zie het hoofdstuk 'Elektrische aansluiting' en 'Wateraansluiting'.
Er bevindt zich geen tapijt onder het apparaat.	<input type="checkbox"/>	Verwijder het tapijt.





Noteer hiernaast het serienummer van het product en het artikelnummer en bevestig uw kassabon aan deze pagina.

Model (Mod.): Artikelnummer (Art. Nr.):..... Serienummer (Serienr.):	<table style="width: 100%; border: none;"> <tr> <td style="border: none;">Art. No.</td> <td style="border: none;">Mod.</td> </tr> <tr> <td style="border: none;">  </td> <td style="border: none;"> <table border="1" style="width: 100%; border-collapse: collapse;"> <tr> <td style="font-size: 8px;"> Made in Italy © Inver-IT&A-Systems B.V. 1999 704.334.42 21552 IEA of Sweden AB SE-340 93 Almhult </td> <td style="font-size: 8px; text-align: center;">   </td> <td style="font-size: 8px;"> 1910 Mod: TVÄTTAD FNC: 914580227 00 Type: FL454341 230V - 50Hz 2200W  10A RZP </td> </tr> <tr> <td colspan="3" style="font-size: 8px; text-align: center;">Ser. No.</td> </tr> </table> </td> </tr> <tr> <td colspan="2" style="border: none; text-align: center; padding-top: 10px;">Ser. No.</td> </tr> </table>	Art. No.	Mod.		<table border="1" style="width: 100%; border-collapse: collapse;"> <tr> <td style="font-size: 8px;"> Made in Italy © Inver-IT&A-Systems B.V. 1999 704.334.42 21552 IEA of Sweden AB SE-340 93 Almhult </td> <td style="font-size: 8px; text-align: center;">   </td> <td style="font-size: 8px;"> 1910 Mod: TVÄTTAD FNC: 914580227 00 Type: FL454341 230V - 50Hz 2200W  10A RZP </td> </tr> <tr> <td colspan="3" style="font-size: 8px; text-align: center;">Ser. No.</td> </tr> </table>	Made in Italy © Inver-IT&A-Systems B.V. 1999 704.334.42 21552 IEA of Sweden AB SE-340 93 Almhult	 	1910 Mod: TVÄTTAD FNC: 914580227 00 Type: FL454341 230V - 50Hz 2200W  10A RZP	Ser. No.			Ser. No.	
Art. No.	Mod.												
	<table border="1" style="width: 100%; border-collapse: collapse;"> <tr> <td style="font-size: 8px;"> Made in Italy © Inver-IT&A-Systems B.V. 1999 704.334.42 21552 IEA of Sweden AB SE-340 93 Almhult </td> <td style="font-size: 8px; text-align: center;">   </td> <td style="font-size: 8px;"> 1910 Mod: TVÄTTAD FNC: 914580227 00 Type: FL454341 230V - 50Hz 2200W  10A RZP </td> </tr> <tr> <td colspan="3" style="font-size: 8px; text-align: center;">Ser. No.</td> </tr> </table>	Made in Italy © Inver-IT&A-Systems B.V. 1999 704.334.42 21552 IEA of Sweden AB SE-340 93 Almhult	 	1910 Mod: TVÄTTAD FNC: 914580227 00 Type: FL454341 230V - 50Hz 2200W  10A RZP	Ser. No.								
Made in Italy © Inver-IT&A-Systems B.V. 1999 704.334.42 21552 IEA of Sweden AB SE-340 93 Almhult	 	1910 Mod: TVÄTTAD FNC: 914580227 00 Type: FL454341 230V - 50Hz 2200W  10A RZP											
Ser. No.													
Ser. No.													

Eerste gebruik

i Tijdens de installatie of voordat u het apparaat voor het eerst gebruikt, kunt u wat water in het apparaat waarnemen. Dit is restwater dat in het apparaat is achtergebleven nadat in de fabriek een volledige functietest werd uitgevoerd om te garanderen dat het apparaat in perfect functionerende staat aan de klant wordt geleverd en is geen reden voor ongerustheid.

2. Giet 2 liter water in het vakje voor het hoofdwasmiddel dat wordt aangegeven met . Deze handeling activeert het afvoersysteem.
3. Giet een kleine hoeveelheid wasmiddel in het vak dat wordt aangegeven met .
4. Stel het programma voor katoen in op de hoogste temperatuur zonder wasgoed in de trommel en start het programma. Dit verwijdert al het mogelijke vuil uit de trommel en de kuip.

1. Zorg ervoor dat er stroom aanwezig is er dat de waterkraan openstaat.

Bedieningspaneel

Beschrijving van het bedieningspaneel

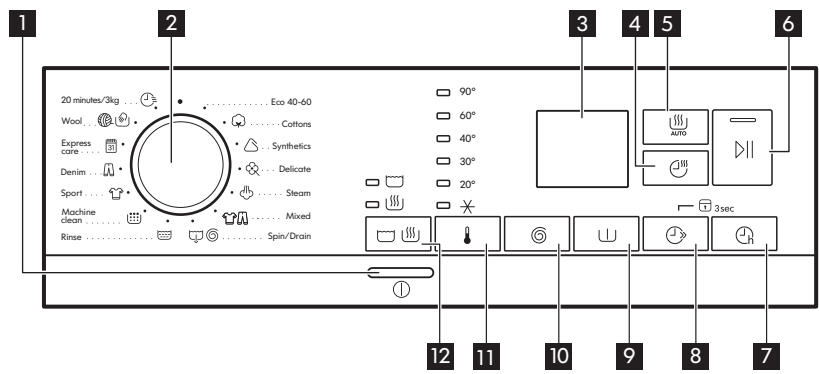







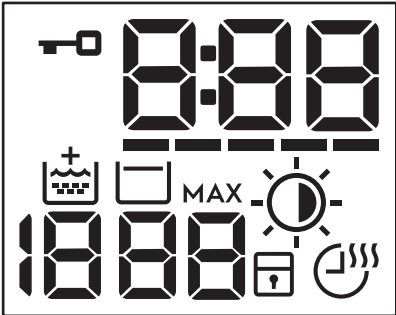















i Niet alle opties en functies zijn beschikbaar voor alle wasprogramma's. Controleer de verenigbaarheid van de opties en functies met de wasprogramma's in het 'Programmaoverzicht'. Een optie of functie kan een andere uitsluiten. In zo'n geval staat het apparaat niet toe dat je de onverenigbare opties of functies samen instelt.









<p>1</p>	<p>ⓘ Aan/Uit-toets</p>	<p>Druk gedurende een paar seconden op deze knop om het apparaat in of uit te schakelen. Er klinken twee verschillende geluiden als het apparaat in- of uitgeschakeld wordt. Omdat de stand-by-functie het apparaat na een aantal minuten automatisch uitschakelt om energie te besparen, moet je op deze knop drukken om het apparaat opnieuw te activeren. Raadpleeg de paragraaf over 'stand-by-functie' in het hoofdstuk 'Dagelijks gebruik' voor meer informatie.</p>
-----------------	----------------------------	--













<p>2</p>	<p>Programmaknop</p>	<p>Draai de keuzeknop op het gewenste programma.</p>
-----------------	----------------------	--

<p>3</p>	<p>Weergave</p>	 <p>The image shows a digital display with several icons and numbers. At the top left is a key icon. To its right is a large digital display showing '0:00'. Below the key icon is a crown icon. To the right of the crown icon is a square icon with the word 'MAX' next to it. To the right of the 'MAX' icon is a sun icon. Below the '0:00' display is another digital display showing '1888'. To the right of the '1888' display is a lock icon and a circular icon with three curved lines inside.</p>
-----------------	-----------------	--

		<ul style="list-style-type: none"> •  Controlelampje klep gesloten: <ul style="list-style-type: none"> - Controlelampje aan: de deur kan niet geopend worden. Het apparaat werkt of is gestopt met water in de trommel. - Controlelampje uit: de deuren kunnen worden geopend. Het programma is voltooid of het water is weggepompt. •  Het digitale lampje kan toont: reset-positie (— — —); programmaduur (bijv. 2:40 was- en/of droogcyclus); uitsteltijd (bijv. 2h); cycluseinde (0:00); waarschuwingscode (bijv. E20); foutindicator (— — —). •  FlexTime-controlelampje. •  Controlelampje extra spoelgang. •  Controlelampje toerental. <ul style="list-style-type: none"> - - - Controlelampje Niet centrifugeren. Centrifugefase is uit. •  Controlelampje Spoelstop. • MAX Na de detectie van het AutoAdjust System knippert het als de wasgoedbelading de maximum toegestane belading van het geselecteerde programma overschrijdt. Zie paragraaf "De AutoAdjust System ladingdetectie van het". •  Indicatielampje Auto Dry:  Strijkdroog,  Kastdroog,  Extra droog. •  Controlelampje kinderbeveiliging. •  Controlelampje Time Dry en Non-Stop.
<p style="text-align: center;">4</p>	<p> Tiptoets Time Dry</p>	<p>Druk op deze toets om op basis van de stofsoort in te stellen hoelang de was moet drogen (raadpleeg tabel "Tijddrogen"). Het display toont de ingestelde waarde. Telkens als je op deze toets drukt, wordt de tijdswaarde met 5 minuten verlengd.</p> <p> Je kunt niet alle tijdwaarden instellen voor verschillende soorten stoffen.</p>

<p>5</p>	 <p>Aanraaktoets Auto Dry</p>	<p>Druk op deze toets als je een van de automatische droogheidsniveaus die worden voorgesteld door het toestel wilt instellen. Op het display gaat de relevante droogindicator branden:</p> <ul style="list-style-type: none"> •  Strijkdroog: wasgoed dat moet worden gestreken. •  Kastdroog: : wasgoed dat moet worden weggeborgen. •  Extra droog: wasgoed dat volledig gedroogd moet worden. <p> Je kunt niet alle automatische niveaus voor alle stofsoorten instellen.</p>
<p>6</p>	 <p>Aanraakknop start/pauze</p>	<p>Met deze toets kun je het geselecteerde wasprogramma starten of pauzeren.</p>
<p>7</p>	 <p>Startuitletstel tip-toets</p>	<p>Met deze optie kun je het starten van een programma uitstellen tot een handiger tijdstip. Druk herhaaldelijk op de knop om de gewenste uitsteltijd in te stellen. De tijd loopt op in stappen van 1 uur tot 20 uren.</p>
<p>8</p>	 <p>FlexTime-aanraaktoets</p>	<p>Met deze optie kun je de programmaduur verkorten naar gelang de grootte van de lading en de bevuilingsgraad. Als u een wasprogramma instelt, toont het display de standaardduur en de ----- streepjes.</p> <p>Raak deze toets aan om de programmaduur naar wens te verkorten. Op de display worden de nieuwe programmaduur en het aantal streepjes overeenkomstig verminderd:</p> <p>----- geschikt voor een volle lading normaal bevuilde kleding.</p> <p>---- een korte cyclus voor een volle lading weinig bevuilde kleding.</p> <p>--- een hele korte cyclus voor een kleinere lading weinig bevuilde kleding (max. halve lading aanbevolen).</p> <p>- de kortste cyclus om een kleine hoeveelheid wasgoed op te frissen.</p>
	<p>FlexTime tiptoets & Stoomprogramma</p>	<p>Bij het instellen van een stoomprogramma stelt deze knop u in staat om drie stoomniveaus te kiezen en de duur van het programma wordt dienovereenkomstig verminderd:</p> <ul style="list-style-type: none"> • ---- : maximum. • --- : medium. • - : minimum.

	Permanente kinderslot optie  3s	Houd deze knop  3 seconden ingedrukt om de optie Kindervergrendeling in te stellen  3s. Deze optie voorkomt dat kinderen met het bedieningspaneel kunnen spelen: alle bedieningselementen zijn uitgeschakeld. Om deze optie te deactiveren, houdt u deze knop 3 seconden ingedrukt.
	 Voorwas tiptoets	Deze optie voegt een voorwasfase op 30°C toe voor de wasfase. Deze optie wordt aanbevolen voor zwaar vervuild wasgoed, met name als dit zand, stof, modder en andere vaste deeltjes bevat.
	Permanent extra spoelen 	Met deze optie kun je bij het instellen van een nieuw programma, permanent een of twee extra spoelbeurten laten draaien. Voor het inschakelen/uitschakelen van deze optie, houd je de toets  gedurende 3 seconden ingedrukt totdat het lampje  op het display aan/uit gaat . Wanneer het wordt geactiveerd, zal het apparaat standaard op deze optie ingesteld zijn nadat u het uitschakelt of het programma wijzigt/reset.  Door deze optie kan het programma langer duren.

<p>10</p>	<p> Aanraaktoets voor centrifuger en extra opties</p>	<p>Als u een programma instelt, stelt het apparaat automatisch de maximaal toegestane centrifugeersnelheid in, behalve voor programma Denim. Met deze optie kun je de standaardcentrifugeersnelheid verlagen.</p> <p>Raak deze toets herhaaldelijk aan om:</p> <ul style="list-style-type: none"> • Verlaag de centrifugeersnelheid. De display toont alleen de centrifugesnelheden die voor het ingestelde programma beschikbaar zijn. • Extra centrifugeeropties Niet centrifugeren - - -. Stel deze optie in om alle centrifugeerfasen uit te schakelen. Het apparaat voert alleen de pompfase van het gekozen wasprogramma uit. Stel deze optie in voor zeer fijne stoffen. De spoelfase verbruikt meer water voor sommige wasprogramma's • Activeer de optie Spelstop . De laatste centrifugeerfase wordt niet uitgevoerd. Het laatste spoelwater wordt niet weggepompt, om te voorkomen dat het wasgoed kreukt. Het wasprogramma eindigt met water in de trommel. <p>Het indicatielampje  verschijnt op het display. De deur blijft vergrendeld en de trommel draait regelmatig om kreken te verminderen. U moet het water afvoeren om de deur te ontgrendelen.</p> <p>Als je de toets  aanraakt, voert het apparaat de centrifugeerfase uit en pompt het water weg.</p> <p> Het apparaat zal het water na circa 18 uur automatisch uit het apparaat wegpompen.</p>
<p>11</p>	<p> Aanraaktoets temperatuur</p>	<p>Wanneer het gewenste programma is gekozen, stelt je machine automatisch een standaardtemperatuur voor. Met deze optie kun je de temperatuur wijzigen.</p> <p>Het indicatielampje van de ingestelde temperatuur gaat branden.</p> <p>Het indicatielampje  = koud water.</p>
<p>12</p>	<p>  Tiptoets Modus</p>	<p>Dankzij deze knop kan een cyclus het volgende uitvoeren:</p> <ul style="list-style-type: none"> • Alleen wassen:  indicatielampje is aan (standaardmodus). • Wassen en drogen: lampjes  en  gaan branden. • Alleen drogen:  indicatielampje brandt.

Meertalige etiketten

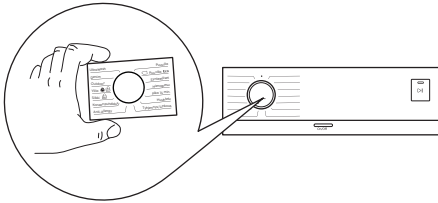













Bij het apparaat worden meertalige zelfklevende etiketten geleverd. Het gewenste etiket kan rond de programmaknop worden geplakt.













Programma's

Programmatabel









Programma Standaard temperatuur Temperatuurbereik	Referentie centrifugeersnelheid Centrifugeersnelheidsbereik (rpm)	Max. belading	Programmabeschrijving (Soort lading en mate van vervuiling)
Eco 40-60 (Alleen wassen-modus) 40 °C ¹⁾	1600 tpm 1600 tpm - 400 tpm	8 kg	Wit katoen en kleurvast katoen. Normaal vervuilde kledingstukken.
Eco 40-60 + Kastdroogniveau (modus Wassen en drogen) 40 °C ²⁾ 60°C - 30°C	1600 tpm 1600 tpm - 400 tpm	4 kg	
Eco 40-60 + Kastdroogniveau (Alleen drogen-modus)	-	4 kg	Wit katoen en kleurvast katoen.

Programma Standaard temperatuur Temperatuurbereik	Referentie centrifugeersnelheid Centrifugeersnelheidsbereik (rpm)	Max. belading	Programmabeschrijving (Soort lading en mate van vervuiling)
 Cottons 40°C 90°C - koud	1600 rpm (1600 - 400)	8 kg	Wit en bont katoen. Normaal of zwaar bevuild.
 Synthetic 40 °C 60 °C - Koud	1200 rpm (1200 - 400)	3 kg	Synthetische of gemengde stoffen. Normaal vervuilde was.
 Delicates 30 °C 40 °C - Koud	1200 rpm (1200 - 400)	2 kg	Fijne stoffen zoals acryl, viscose en gemengde stoffen hebben een milde wasbeurt nodig. Voor normaal en licht bevuild wasgoed.
 Steam	-	1 kg	Stoomprogramma voor katoen en synthetische items . Deze cyclus verwijdert geuren uit het wasgoed ³⁾ .
 Mixed 30 °C 40 °C - Koud	1200 rpm (1200 - 400)	3 kg	Synthetische en gemengde stoffen. Normaal vervuilde was.
 Spin/Drain	1600 rpm (1600 - 400)	8 kg	Alle stoffen, behalve wol en zeer delicate stoffen. Om het wasgoed te centrifugeren en het water uit de trommel te pompen.
 Rinse	1600 rpm (1600 - 400)	8 kg	Alle stoffen, behalve wol en zeer delicate stoffen. Programma voor spoelen en centrifugeren van het wasgoed. De standaardcentrifugeersnelheid is de snelheid die voor katoenprogramma's wordt gebruikt. Verlaag de centrifugeersnelheid afhankelijk van het type wasgoed. Stel indien nodig de optie Extra spoelgang in om spoelbeurten toe te voegen. Met een lage centrifugeersnelheid voert het apparaat behoedzame spoelgangen uit met kort centrifugeren.

Programma Standaard tem- peratuur Temperatuurbe- reik	Referentie centrifugeersnel- heid Centrifugeersnel- heidsbereik (rpm)	Max. be- lading	Programmabeschrijving (Soort lading en mate van vervuiling)
 Machine Clean 60°C	1200 rpm (1200 - 400)	-	Onderhoudscyclus met heet water om de trommel te reinigen en op te frissen en resten te verwijderen die geuren kunnen veroorzaken. Gebruik deze cyclus voor de beste resultaten eenmaal per maand. Verwijder voordat u deze cyclus laat draaien alle voorwerpen uit de trommel. Draai in het WASH-vakje van de wasmiddeldispenserlade de klep omhoog. Schenk in het wasfasevakje een kop bleekmiddel of wasmachinereinigiger. NIET beide tegelijkertijd gebruiken.  Na het reinigen van de trommel moet nog een spoelcyclus met een lege trommel zonder wasmiddel worden gedraaid om enige resten van bleekmiddel te verwijderen.
 Sport 30 °C 40 °C - Koud	1200 rpm (1200 - 400)	3 kg	Synthetische sportkleding. Dit programma is ontwikkeld om moderne buitensportkleding en ook kleding voor de sportschool, wielersport of hardlopen e.d. behoedzaam te wassen.
 Denim 30 °C 40 °C - Koud	800 rpm (1200 - 400)	3 kg	Speciaal programma voor spijkerkleding met behoedzame wasfase om kleurvervaging en vlekken te minimaliseren. Voor betere verzorging wordt een kleinere lading aanbevolen.
 Express care 40 °C 60 °C - Koud	1200 rpm (1200 - 400)	3 kg	Katoenen en gemengde stoffen. Licht vervuild wasgoed. In korte tijd optimale wasresultaten en perfecte textielverzorging voor uw dagelijkse was.
 Wool 40 °C 40 °C - Koud	1200 rpm (1200 - 400)	1,5 kg	Machinewasbestendige wol, handwasbestendige wol en andere stoffen met «handwas»-symbool ⁴⁾ .

Programma			--- Niet centrifugeren					
	■		■				■	■
	■	■	■	■	■		■	
	■	■	■		■		■	■
	■	■	■	■	■		■	
	■	■	■				■	■
	■		■				■	

Geschikte wasmiddelen voor elk programma

Programma	Universeel poeder ¹⁾	Universele vloeistof (Liquid Universal)	Vloeistof voor gekleurde was	Fijne was en wol	Speciaal
Eco 40-60	▲	▲	▲	--	--
	▲	▲	▲	--	--
	▲	▲	▲	--	--
	--	--	--	▲	▲
	--	▲	▲	--	--
	--	▲	▲	--	▲
	--	--	▲	▲	▲
	--	▲	▲	--	--
	--	--	--	▲	▲
	--	▲	▲	--	--

¹⁾ Bij een temperatuur hoger dan 60°C wordt het gebruik van waspoeder aanbevolen.

▲ = Aanbevolen

-- = Niet aanbevolen

Automatisch drogen

Droogtegraad	Soort stof	Belading
 Extra droog Voor kledingstukken van badstof.	Katoen en linnen (badjassen, badhanddoeken, enz.)	tot 4 kg
	Denim kleding	tot 3 kg
 Kastdroog Voor spullen die opgeruimd worden	Katoen en linnen (badjassen, badhanddoeken, enz.)	tot 4 kg
	Synthetische en gemengde stoffen. (truien, blouses, ondergoed, huishoudlinnen en beddegoed)	tot 3 kg
	Delicate stoffen (acryl, viscose en fijne gemengde stoffen)	tot 2 kg
	Wollen artikelen (wollen truien)	tot 1 kg
	Denim kleding	tot 3 kg
 Strijkdroog Geschikt voor kledingstukken die gestreken moeten worden.	Katoen en linnen (lakens, tafelkleden, overhemden, enz.)	tot 4 kg

Tijdgestuurd drogen

Droogtegraad	Soort stof	Lading (kg)	Centrifugeersnelheid (tpm)	Voorgestelde duur (min)
Extra droog Voor kledingstukken van badstof.	Katoen en linnen (badjassen, badhanddoeken, enz.)	4	1600	170 - 190
		2	1600	110 - 120
		1	1600	65 - 75
	Denim kleding	3	1200	165 - 175
		1	1200	75 - 85

Droogtegraad	Soort stof	Lading (kg)	Centrifugeersnelheid (tpm)	Voorgestelde duur (min)
Kastdroog Voor spullen die opgeruimd worden	Katoen en linnen (badjassen, badhanddoeken, enz.)	4	1600	160 - 180
		2	1600	100 - 110
		1	1600	55 - 65
	Synthetische en gemengde stoffen. (truien, blouses, ondergoed, huishoudlinnen en beddengoed)	3	1200	135 - 150
		1	1200	45 - 55
	Fijne was (acryl, viscose en fijne gemengde stoffen)	2	1200	155 - 165
		1	1200	95 - 105
	Wol (wollen truien)	1	1200	80 - 100
	Denim kleding	3	1200	155 - 165
		1	1200	65 - 75
Strijkdroog Geschikt voor kledingstukken die gestreken moeten worden.	Katoen en linnen (lakens, tafelkleden, overhemden, enz.)	4	1600	110 - 125
		2	1600	65 - 75
		1	1600	40 - 50

Instellingen

Geluidssignalen

Dit apparaat is uitgevoerd met verschillende geluidssignalen, die werken als:

- u het apparaat activeert (speciale korte toon).
- u het apparaat deactiveert (speciale korte toon).
- u een toets aanraakt (klikgeluid).
- u een ongeldige keuze maakt (3 korte tonen).
- Het programma voltooid is (gedurende 2 minuten opeenvolgende geluiden).
- Het apparaat een storing ondergaat (gedurende 5 minuten opeenvolgende geluiden).

Voor het **activeren/deactiveren** van de geluidssignalen raakt u gedurende 2 seconden tegelijkertijd toets **↓** en **Ⓢ** aan. Het display toont On of Off.

i Als u de geluidssignalen uitschakelt, werken ze wel als er een storing optreedt.

Dagelijks gebruik

⚠ WAARSCHUWING! Raadpleeg de hoofdstukken Veiligheid.

Het apparaat inschakelen

1. Steek de stekker in het stopcontact.
2. Draai de waterkraan open.
3. Druk een paar seconden op de Aan/uit-toets **Ⓢ** om het apparaat in te schakelen.

Er klinkt een korte toon.

Een programma instellen

1. Draai de programmaknop op het gewenste wasprogramma.
Het indicatielampje van de knop Wasmodus licht op.
Het controlelampje van de knop Start/Pauze **▶||** knippert.
Op het display verschijnt de geschatte programmaduur.
 2. Om de temperatuur en/of de centrifugesnelheid te wijzigen, raakt u de bijbehorende toetsen aan.
 3. Stel indien gewenst een of meer opties in door de desbetreffende knoppen aan te raken. De desbetreffende indicatielampjes gaan aan.
- i** Indien een keuze **niet mogelijk** is, klinkt er een geluidssignaal en toont het display **- - -**.

Overschrijd de maximaal aanbevolen belasting voor elk programma niet.

4. Doe de deur stevig dicht.

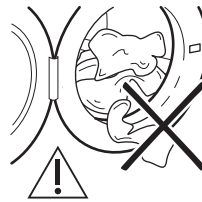

Zorg dat er geen wasgoed tussen de deur klemt om het risico op waterlekkage en schade aan het wasgoed te voorkomen.

⚠ WAARSCHUWING! Het wassen van hele vette of olieachtige vlekken kan schade aan de rubberen delen van de wasmachine veroorzaken.

Wasmiddel en aanvullende middelen vullen

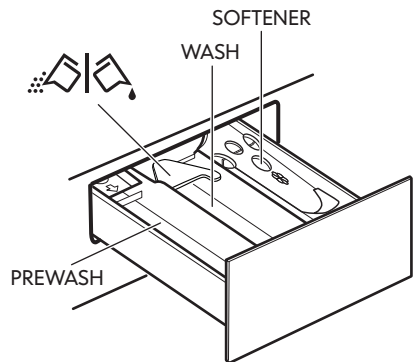

Wasgoed in de machine doen

1. Open de deur van het apparaat.
2. Maak de zakken leeg en zorg ervoor dat de items niet opgevouwen zijn voordat u ze in het apparaat plaatst.
3. Doe de was in de trommel, één item tegelijk.

PREWASH - Vakje voor het voorwasmiddel, weekprogramma of de vlekkenverwijderaar. Het voorwas- en inweekmiddel wordt aan het begin van het wasprogramma toegevoegd

WASH - Vakje voor de wasfase.

SOFTENER - Vakje voor de wasverzachter en andere vloeibare behandelingen (stoffenconditioner, stijfjel).

MAX - Maximaal niveau voor vloeibare toevoegingen.

 - Klep voor waspoeder of vloeibaar wasmiddel.

i Volg de aanbevelingen van de fabrikant op wat betreft de te gebruiken hoeveelheden en overschrijd het **MAX**-teken in de wasmiddellade niet. Raadpleeg "Graden van waterhardheid" om de juiste hoeveelheid wasmiddel af te meten. Wasverzachter of stijfjel moeten in het vakje worden gegoten voor het starten van het wasprogramma.

i Verwijder na de wascyclus indien nodig achtergebleven wasmiddel uit de wasmiddeldispenserlade.

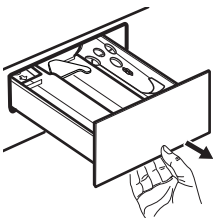

Trek de wasmiddeldispenserlade zo ver mogelijk naar buiten.

Giet het wasmiddel in het WASH-vakje of in het juiste vakje als dit vereist is door het geselecteerde programma/de geselecteerde optie.

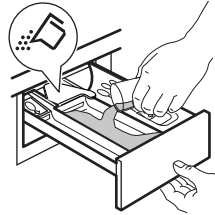

Voor waspoeder: klep naar boven gedraaid.

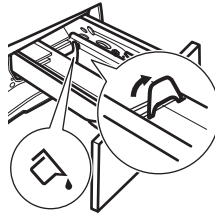

Voor vloeibaar wasmiddel: klep naar beneden gedraaid.

Met de klep in de positie voor vloeibaar wasmiddel:

- Gebruik geen geleichtige of dikvloeibare wasmiddelen.
- Overschrijd de dosis voor het vloeibare wasmiddel die op de klep staat aangeduid niet.
- Stel de voorwasfase niet in.
- Stel de uitgestelde start niet in.

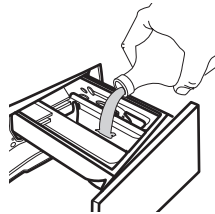

Giet wasverzachter in het aangegeven vakje

 (overschrijd de **MAX**-markering niet).

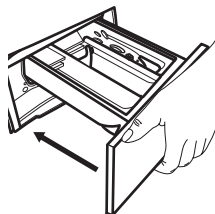
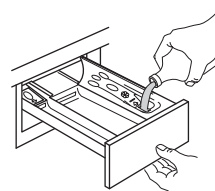

Sluit de wasmiddeldispenserlade zorgvuldig. Zorg ervoor dat de lade niet door de klep wordt geblokkeerd bij het sluiten.

Een programma instellen

1. Draai de programmaknop op het gewenste wasprogramma. Het indicatielampje van de knop Wasmodus licht op. Het controlelampje van de knop Start/Pauze  knippert. Op het display verschijnt de geschatte programmaduur.
2. Om de temperatuur en/of de centrifugesnelheid te wijzigen, raakt u de bijbehorende toetsen aan.
3. Stel indien gewenst een of meer opties in door de desbetreffende knoppen aan te raken. De desbetreffende indicatielampjes gaan aan.

 Indien een keuze **niet mogelijk** is, klinkt er een geluidssignaal en toont het display - - -.



Een programma starten

Raak de Start/Pauze -toets aan om het programma te starten. Het bijbehorende indicatielampje stopt met knipperen en blijft branden. Het is niet mogelijk om het programma te starten wanneer het indicatielampje van de knop uitgeschakeld is en niet knippert (bijv. programmaknop op een foute positie).

Het programma start en de deur wordt vergrendeld. Op het display verschijnt het controlelampje .

 De afvoerpomp gaat in werking kort voordat het apparaat zich met water vult.

Een programma starten met een uitgestelde start





1. Druk herhaaldelijk op de Startuitstel-toets  tot dat het display de gewenste uitsteltijd weergeeft. Op het display verschijnt het indicatielampje .
2. Druk op de Start/Pauze -toets. De deur van het apparaat vergrendelt en het aftellen van de uitgestelde start begint.

Op het display verschijnt het controlelampje .

Nadat het aftelproces voltooid is, wordt het programma automatisch gestart.



Het annuleren van de uitgestelde start als het afstellen is begonnen

De uitgestelde start annuleren:

1. Druk op de Start/Pauze-toets  om het apparaat te pauzeren. Het bijbehorende controlelampje knippert.
2. Druk herhaaldelijk op de Startuitstel-toets  tot dat het display  weergeeft en het indicatielampje  uit gaat.
3. Druk nogmaals op Start/Pauze-toets  om het programma onmiddellijk te starten.

Het wijzigen van de uitgestelde start als het afstellen is begonnen

De uitgestelde start wijzigen:

1. Druk op de Start/Pauze-toets  om het apparaat te pauzeren. Het bijbehorende controlelampje knippert.
2. Druk herhaaldelijk op de Startuitstel-toets  tot dat het display de gewenste uitsteltijd weergeeft.
3. Druk nogmaals op Start/Pauze-toets  om het aftellen opnieuw te laten beginnen.

De AutoAdjust System ladingdetectie

 De programmaduur in het display is van toepassing op een **middelmatige/grote lading**.

Na aanraking van de toets Start/Pauze  gaat de aanduiding voor de maximaal bepaalde lading uit en begint het AutoAdjust System met detectie van het wasgoed:

1. Het apparaat zal de lading nu gedurende 30 seconden waarnemen. In de programma's waar FlexTime beschikbaar is, spelen de FlexTime balken  onder de tijdcijfers tijdens deze fase een

eenvoudige animatie af. De trommel draait kort.

2. De programmaduur kan overeenkomstig worden aangepast en kan worden verlengd of verkort. Na nog eens 30 seconden gaat de watertoevoer stromen.

In het geval er na de ladingdetectie **een overladen trommel** blijkt te zijn, zal het lampje **MAX** op het display knipperen:

In dit geval is het gedurende 30 seconden mogelijk om het apparaat te pauzeren en de overtollige kledingstukken te verwijderen.

Raak, na eenmaal de overtollige kleding te hebben verwijderd, de toets Start/Pauze  aan om het programma weer te starten. De AutoAdjust-fase kan tot driemaal toe worden herhaald (zie punt 1).

Belangrijk! Als de hoeveelheid wasgoed niet wordt verminderd, gaat het wasprogramma ondanks teveel lading toch van start. In dit geval kun je niet de beste wasresultaten verwachten.

 Circa 20 minuten na de start van het programma kan de programmaduur afhankelijk van de capaciteit van de wateropname van de stoffen weer worden aangepast.

 De AutoAdjust-detectie wordt uitsluitend uitgevoerd met volledige wasprogramma's en als de programmaduur niet verkort is met de FlexTime-toets.

 De AutoAdjust System is niet beschikbaar bij alle programma's zoals: Lana/Seta, Risciacquo, Centrifuga en programma's met korte cycli.

Een programma pauzeren en opties wijzigen

U kunt als er een programma bezig is **maar een paar** opties wijzigen:



1. Druk op de knop Start/Pauze .

Het bijbehorende controlelampje knippert.

2. Wijzig de opties. De weergegeven informatie in het display wijzigt overeenkomstig.
3. Druk nogmaals op de toets Start/Pauze .



Het wasprogramma gaat verder.

Een actief programma stoppen

1. Druk op de Aan/uit-toets  om het programma te annuleren en om het apparaat uit te schakelen.
2. Druk opnieuw op de Aan/uit-toets  om het apparaat in te schakelen.

 Als het AutoAdjust System voltooid is en het vullen van water al begonnen is, begint het nieuwe programma **zonder het AutoAdjust System** te herhalen. Het water en wasmiddel worden niet weggepompt om verspilling te voorkomen.

Er bestaat ook een andere manier om te annuleren:

1. Draai de programmaknop naar de "Reset"-stand .
 2. Wacht vervolgens 1 seconde Op het display verschijnt .
- U kunt nu een nieuw wasprogramma kiezen.

De deur openen



 **WAARSCHUWING!** Als de temperatuur en het waterniveau in de trommel te hoog zijn en/of de trommel nog draait, mag u de deur niet openen.

Als een programma of het startuitstel in werking is, wordt het deksel van het apparaat vergrendeld. De display toont het indicatielampje .

1. Druk op de Start/Pauze -toets. Op het display gaat het gerelateerde deurvergrendelingslampje uit.
2. Open de deur van het apparaat. Indien nodig kunt u kledingstukken toevoegen

of uitnemen. Sluit de deur en druk op de Start/Pauze-toets .

Het programma of het startuistel gaat verder.

De deur kan worden geopend wanneer het programma is voltooid, of stel het programma   in om het water af te voeren en druk vervolgens op de Start/Pauze-knop .

Einde van het programma

Als het programma is afgelopen, stopt het apparaat automatisch. De akoestische signalen werken (als deze actief zijn). Op het display verschijnt .

Het indicatielampje van de toets Start/Pauze  gaat uit.

De deur ontgrendelt en de aanduiding  gaat uit.

1. Druk op de Aan/Uit-toets  om het apparaat uit te schakelen.



Vijf minuten na afloop van het programma schakelt energiebesparingsfunctie het apparaat automatisch uit.

 Als u het apparaat weer inschakelt, wordt het einde van het voorgaande programma in het display weergegeven. Draai aan de programmatoets om een nieuwe cyclus in te stellen.

2. Haal het wasgoed uit het apparaat.
3. Zorg ervoor dat de trommel leeg is.
4. Laat de deur en de wasmiddeldispenserlade iets open staan om de vorming van schimmel en onaangename luchtjes te voorkomen.
5. Draai de waterkraan dicht.

Water afvoeren na het einde van de cyclus



Indien u een programma heeft gekozen of een optie die het water van de laatste speelbeurt niet wegpompt, wordt het programma voltooid, maar:



- Het tijdveld toont  en het display toont de vergrendelde deur .
- Het lampje van de toets Start/Pauze  begint te knipperen.
- De trommel draait nog regelmatig om kreukvorming van het wasgoed te voorkomen.
- De deur blijft vergrendeld.
- Je moet het water afvoeren om de deur te openen:

1. Raak indien nodig de Centrifugeren -toets aan om het centrifugeertoerental dat door het apparaat wordt voorgesteld te verlagen.

2. Druk op de Start/Pauze -knop: het apparaat voert het water af en centrifugeert.

Het optie-controlelampje  of  gaat uit.

 Als u  hebt ingesteld en de centrifugeersnelheid niet wordt gewijzigd, zal het apparaat wanneer u op de Start/Pauze-toets  drukt alleen het water afvoeren.

3. Als het programma is voltooid, gaat het symbool deur vergrendeld  uit en kunt u de deur openen.
4. Druk een paar seconden op de Aan/uit-toets  om het apparaat uit te schakelen.
5. Draai de waterkraan dicht.

Stand-by-functie

De stand-by-functie schakelt het apparaat automatisch uit om stroom te besparen als:

- u het apparaat gedurende 5 minuten niet gebruikt en er geen programma draait. Druk op de Aan/uit-toets  om het apparaat opnieuw te activeren.
- 5 minuten na beëindiging van het wasprogramma.

Druk op de Aan/uit-toets  om het apparaat opnieuw te activeren. De tijd van het laatste programma wordt weergegeven op het display.

Draai aan de programmatoets om een nieuwe cyclus in te stellen. Als de programmaknop naar de 'Reset'-stand  wordt gedraaid, gaat het apparaat na 30 seconden automatisch uit.

 Als je een programma of optie instelt die eindigt met water in de trommel, wordt het apparaat **niet gedeactiveerd** door de stand-by-functie om je eraan te herinneren dat je het water weg moet pompen.

Dagelijks gebruik - Wassen & Drogen







 **WAARSCHUWING!** Raadpleeg de hoofdstukken Veiligheid.

 Dit apparaat is een automatische wasdroogcombinatie.

Volledig was&droog-programma

Bij sommige wasprogramma's kun je de wasmodus combineren  en de droogmodus  voor het uitvoeren van een compleet was&droog-programma.



Ga als volgt te werk:

1. Houd de Aan/Uit-toets  enkele seconden ingedrukt om het apparaat in te schakelen.
2. Plaats het wasgoed met een artikel per keer.
3. Doe het wasmiddel en de aanvullende middelen in het juiste vakje.
4. Draai de programmaknop naar het wasprogramma. Het apparaat staat standaard ingesteld op de "Alleen wassen"-modus en het lampje van de  toets is aan. Het display toont de standaardtemperatuur en spoelen. Vervang ze indien nodig, op basis van uw wasgoed.
5. Stel de gewenste opties in, als die beschikbaar zijn.
6. Tik één keer op de  -toets om ook de droogfunctie te activeren. Beide indicatielampjes  en  zijn aan. De indicator  verschijnt op het display.

Wassen en drogen - automatische niveaus

1. Tik de toets Automatisch drogen  herhaaldelijk aan tot het display de gewenste droogte weergeeft. De lampjes in het display branden als volgt:
 - a.  **Strijkdroog:** voor katoenen items;
 - b.  **Kastdroog:** voor katoenen en synthetische items;
 - c.  **Extra droog:** voor katoenen items.

De tijdswaarde op het display is de duur van de was- en droogfasen, berekend aan de hand van een standaard wasgoedlading.

-  Voor een goede droging met verbruik van minder energie in een kortere tijd laat het apparaat u niet toe een lage centrifugeersnelheid in te stellen voor de te wassen en drogen items.
2. Tik op de knop Start/Pauze  om het programma te starten. De AutoAdjust-schatting gaat van start. In het display gaat het deurvergrendelingsymbool  aan. Op het display wordt ook de resterende programmatijd weergegeven.

Wassen en op tijd drogen

1. Tik herhaaldelijk op de knop Droogtijd  om de gewenste tijd in te stellen (zie de "Drogen op tijd"-tabel in het

hoofdstuk "Programma's"). Het indicatielampje van het droogniveau ☀️ gaat uit en het indicatielampje ☹️ gaat aan.

Telkens als u deze toets aantikt wordt de droogtijd met 5 minuten verlengd. Op de display verschijnt de nieuwe ingestelde tijdwaarde.

2. Raak de Start/Pauze ▷|| toets aan om het programma te starten. De AutoAdjust-schatting gaat van start. In het display gaat het deurvergrendelingsymbool 🔒 aan. Op het display wordt ook de resterende programmatijd weergegeven.

Aan het einde van het droogprogramma

- Het apparaat stopt automatisch.

- De akoestische signalen werken (als deze actief zijn).
- Op het display gaat 0:00 branden.
- Het lampje van Start/Pauze ▷|| toets gaat uit. Het deurvergrendelingsymbool 🔒 gaat uit en de deur opent.
- Druk een paar seconden op de toets Aan/Uit Ⓛ om het apparaat uit te schakelen.

ⓘ Een paar minuten na afloop van het programma schakelt de energiebesparende functie het apparaat automatisch uit.

1. Haal het wasgoed uit het apparaat.
 2. Zorg ervoor dat de trommel leeg is.
- ⓘ Na de droogfase reinigt u de trommel, de pakking en de binnenkant van de deur met een natte doek.

Dagelijks gebruik - Alleen drogen

⚠️ **WAARSCHUWING!** Raadpleeg de hoofdstukken Veiligheid.

ⓘ Dit apparaat is een automatische wasdroogcombinatie.

ⓘ Bij het drogen van veel wasgoed moet u er voor goede droogprestaties voor zorgen dat het wasgoed niet is opgerold en dat het gelijkmatig in de trommel verdeeld is.

Vorbereiding op het drogen

1. Houd de Aan/Uit toets Ⓛ enkele seconden ingedrukt om het apparaat in te schakelen.
2. Steek de was een voor een in het apparaat.
3. Draai de programmaknop naar het programma dat geschikt is voor het drogen van het wasgoed. Het apparaat staat standaard ingesteld op de "Alleen wassen"-modus en het lampje van de Wasmodus toets is aan.
4. Tik tweemaal op de knop Modus ☹️ toets gaat aan en het lampje van de Droogmodus ☹️ toets gaat uit.

Drogen - automatische niveaus



1. Tik de toets Automatisch drogen ☹️ herhaaldelijk aan tot het display de gewenste droogte weergeeft. De lampjes in het display branden als volgt:
 - a. ☀️ **Strijkdroog:** voor katoenen items;
 - b. ☀️ **Kastdroog:** voor katoenen en synthetische items;
 - c. ☀️ **Extra droog:** voor katoenen items.

Het display geeft de duur van het droogprogramma weer.

2. Raak de Start/Pauze ▷|| toets aan om het programma te starten.

In het display gaat het deurvergrendelingssymbool  aan. Op het display wordt ook de resterende programmatijd weergegeven.

Ingesteld tijddrogen

1. Tik herhaaldelijk op de knop Droogtijd  om de gewenste tijd in te stellen (zie de "Drogen op tijd"-tabel in het hoofdstuk "Programma's"). Het indicatielampje van het droogniveau  gaat uit en het indicatielampje  gaat aan.

Telkens als u deze toets aantikt wordt de droogtijd met 5 minuten verlengd. Op de display verschijnt de nieuwe ingestelde tijdwaarde.

2. Tik op Start/Pauze  om het programma te starten.

In het display gaat het deurvergrendelingssymbool  aan. Op het display wordt ook de resterende programmatijd weergegeven.

Aan het einde van het droogprogramma

- Het apparaat stopt automatisch.
- De akoestische signalen werken (als deze actief zijn).
- Op het display gaat  branden.
- Het lampje van Start/Pauze  toets gaat uit. Het deurvergrendelingssymbool  gaat uit en de deur opent.
- Druk een paar seconden op de toets Aan/Uit  om het apparaat uit te schakelen.

 Een paar minuten na afloop van het programma schakelt de energiebesparende functie het apparaat automatisch uit.

1. Haal het wasgoed uit het apparaat.
2. Zorg ervoor dat de trommel leeg is.

 Na de droogfase reinigt u de trommel, de pakking en de binnenkant van de deur met een natte doek.

Pluis in de stoffen

Tijdens de was- en/of droogfase geven bepaalde soorten stoffen (spons, wol, sweaterstof) pluïsjes af.

De vrijgekomen pluïsjes kunnen tijdens de volgende cyclus aan de stoffen blijven kleven.



Dit ongemak is nog groter bij technische stoffen.

Om het pluis in uw wasgoed te voorkomen, adviseren wij u:

- Was geen donkere stoffen na het wassen en drogen van lichtgekleurde stoffen (handdoeken, wol en sweaterstof) en vice versa.
- Laat dit soort stoffen in de open lucht drogen wanneer ze voor het eerst zijn gewassen.
- Reinig het afvoerfilter.

- Na de droogfase reinigt u de lege trommel, de pakking en de deur met een natte doek.

Om het pluis in de trommel te verwijderen, stel je een speciaal programma in:

- Maak de trommel leeg.
- Reinig de trommel, de pakking en de deur met een natte doek.
- Stel het Machine clean -programma en Droogmodus  tegelijkertijd in om de antipluïsjeswerking te activeren.
- Raak de toets Start/Pauze  aan om het programma te starten.

 Gebruik als het apparaat veelvuldig wordt gebruikt regelmatig het reinigingsprogramma.

Aanwijzingen en tips

⚠ WAARSCHUWING! Raadpleeg de hoofdstukken Veiligheid.

Voor u het wasgoed in de trommel doet

- Sorteert het wasgoed als volgt: wit, gekleurd, synthetisch, fijne was en wol.
- Volg de wasinstructies die u op de waslabels van het wasgoed vindt.
- Was witte en bonte artikelen niet samen.
- Sommige bonte items kunnen verkleuren met de eerste wasbeurt. We raden je aan ze apart te wassen voor de eerste paar keren.
- Knoop kussenslopen dicht, sluit ritsen, haakjes en drukknoppen. Rol riemen op.
- Draai meerlagige stoffen, wollen en kleding met opdrukken binnenstebuiten.
- Behandel hardnekkige vlekken voor.
- Was delen met zware vervuiling met een speciaal wasmiddel.
- Wees voorzichtig met gordijnen. Verwijder de haken of stop de gordijnen in een waszak of kussensloop.
- Was geen wasgoed zonder zomen of met scheuren.
- Gebruik een waszakje om kleine items te wassen (Bijv. beugelbh's, riemen, panty's, etc.).
- Vermijd het wassen van kleding vol met lange haren van dieren of van kleren van slechte kwaliteit die veel pluus afgeven, want dat kan het afvoercircuit blokkeren en daarom leiden tot de noodzaak van hulp van een technicus.

Hardnekkige vlekken

Voor sommige vlekken is water en wasmiddel niet voldoende.

We raden u aan om deze vlekken te behandelen voordat u deze artikelen in de machine stopt.

Er zijn speciale vlekkenverwijderaars verkrijgbaar. Gebruik een speciale

vlekkenverwijderaar die geschikt is voor het type vlek en stof.

Spuit geen vlekkenverwijderaar op kledingstukken in de buurt van het apparaat, omdat het corrosief is voor de plastic onderdelen.



Type en hoeveelheid wasmiddel

De keuze van het wasmiddel en het gebruik van de juiste hoeveelheden beïnvloedt niet alleen uw wasprestaties, maar helpt ook om verspilling te voorkomen en het milieu te beschermen:

- Gebruik uitsluitend wasmiddelen en andere middelen die speciaal bedoeld zijn voor wasmachines. Volg eerst deze algemene regels:
 - waspoeder voor alle soorten weefsels, met uitzondering van fijne was. Kies bij voorkeur voor waspoeder met bleekmiddel voor witte was en hygiënisch wassen,
 - vloeibare wasmiddelen, voor wasprogramma's op lage temperatuur (max. 60 °C) voor alle weefselsoorten of speciale middelen voor wollen artikelen.
- De keuze en hoeveelheid wasmiddel zal afhangen van: type stof (delicaat, wollen, katoen, enz.), de kleur van de kleding, de grootte van de lading, de mate van vervuiling, wastemperatuur en hardheid van het gebruikte water.
- Volg de aanwijzingen op de verpakking van het wasmiddel of de andere toevoegingen zonder het aangegeven

maximumniveau (**MAX**) te overschrijden.

- Vermeng geen verschillende soorten wasmiddel met elkaar.
- Gebruik minder wasmiddel als:
 - u een kleine lading wast,
 - het wasgoed licht vervuild is,
 - er grote hoeveelheden schuim zijn tijdens het wassen.
- Bij het gebruik van wasmiddeltabletten of -pods, plaatst u ze altijd in de trommel, niet in het wasmiddeldoseerbakje.

Onvoldoende wasmiddel kan leiden tot de volgende dingen:

- onbevredigende wasresultaten,
- het wasgoed dat grijs wordt,
- vettige kleding,
- schimmel in het apparaat.

Overmatig wasmiddel kan leiden tot de volgende dingen:

- schuimen,
- verminderd waseffect,
- ontoereikend spoelen,
- een grotere impact op het milieu.

Ecologische tips

Om water en energie te besparen en om het milieu te helpen beschermen, raden wij u aan om de volgende tips ter harte te nemen:

- **Normaal vuile was kan zonder voorwas** worden gewassen om wasmiddel, water en tijd te besparen (ook het milieu wordt zo beschermd!)
- Door het apparaat te laden tot de **maximale capaciteit die voor elk programma is aangegeven, wordt het energie- en waterverbruik verminderd.**
- Met de juiste voorbehandeling kunnen vlekken en beperkte vervuiling worden verwijderd; het wasgoed kan vervolgens op een lagere temperatuur worden gewassen.
- Om de juiste hoeveelheid wasmiddel te gebruiken, raadpleegt u de hoeveelheid voorgesteld door de producent van het wasmiddel en controleert u de waterhardheid van uw huishoudelijk systeem. Zie "Waterhardheid".

- Stel de **maximaal mogelijke centrifugeersnelheid** in voor het geselecteerde programma om energie te besparen tijdens de droogfase!

Graden van waterhardheid

De hardheid van water wordt geclassificeerd in zogenaamde "hardheidsgraden Informatie over de hardheid van het water in uw omgeving kan worden verkregen bij het desbetreffende waterleidingbedrijf.

Kenmerk	Graden van waterhardheid	
	Duits °dH	Frans °T.H
Zacht	0-7	0-15
Gemiddeld bevuild	8-14	16-25
Hard	15-21	26-37
Zeer hard	> 21	> 37



Een waterontharder moet worden toegevoegd als het water een gemiddeld-hoge hardheidsgraad heeft. Volg de instructies van de fabrikant op De hoeveelheid wasmiddel kan altijd worden aangepast (verlaagd) aan de hardheidsgraad.

De droogfase voorbereiden

- Draai de waterkraan open.
- Controleer of de afvoerslang goed is aangesloten. Zie het hoofdstuk over de installatie voor meer informatie.
- Raadpleeg voor informatie over de maximale wasgoedlading bij droogprogramma's de droogprogrammatabel.





Items die niet geschikt zijn voor de droger

Stel voor dit wasgoed geen droogprogramma in:

- Synthetische gordijnen.
- Kledingstukken met metalen invoegstukken.
- Nylon kousen.
- Dekbedden.
- Bedspreien.
- Dekbedovertrekken.
- Anoraks.
- Slaapzakken.
- Stoffen met restjes haarspray, nagellakremover of iets dergelijks.
- Kledingstukken met schuimrubber of met materialen die hierop lijken.

Wasvoorschriften in de kleding

Bij het drogen van uw wasgoed moet u zich houden aan de voorschriften van de fabrikant:

-  = Het artikel is geschikt voor de droogtrommel
-  = Droogprogramma op hoge temperatuur
-  = Droogprogramma op lage temperatuur
-  = Het artikel is niet geschikt voor de droogtrommel.

Duur van het droogprogramma

De droogtijd kan variëren afhankelijk van:

- snelheid van de laatste keer centrifugeren
- droogheidsniveau
- soort wasgoed
- het gewicht van het wasgoed

Extra drogen

Als het wasgoed aan het einde van het droogprogramma nog steeds vochtig is, stelt u nogmaals een korte droogfase in.

 **WAARSCHUWING! Om kreuken en krimpen te voorkomen dient u het wasgoed niet te lang te drogen.**

Algemene tips

Raadpleeg de tabel "Droogprogramma's" om de **gemiddelde** droogtijden op te zoeken. Het drogen van wasgoed zal beter gaan naarmate u het vaker doet. Houd bij hoe lang uw droogprogramma's duren.

Statische lading na het drogen voorkomen:

1. Gebruik wasverzachter tijdens de wasfase.
2. Gebruik speciale wasverzachter voor droogautomaten.

Na afloop van het droogprogramma dient u het wasgoed meteen uit de trommel te halen.

Onderhoud en reiniging

 **WAARSCHUWING!** Raadpleeg de hoofdstukken Veiligheid.

Schema periodieke reiniging

Periodieke reiniging helpt de levensduur van uw apparaat te verlengen.

Houd na elke cyclus de deur en de wasmiddeldispenser een beetje op een kier om luchtcirculatie te krijgen en de vochtigheid in het apparaat te drogen: dit voorkomt schimmels en geurtjes.

Als het apparaat lange tijd niet wordt gebruikt: sluit de waterkraan en trek de stekker uit het stopcontact.

Indicatief schema periodieke reiniging:

Ontkalken	Twee keer per jaar
Onderhoudswasbeurt	Eenmaal ter maand
Deurafdichting reinigen	Iedere twee maanden

Trommel reinigen	ledere twee maanden
Pluis in de trommel verwijderen	Twee keer per maand ¹⁾
Wasmiddeldoseerbakje reinigen	ledere twee maanden
De filter van de afvoerpomp reinigen	Twee keer per jaar
De filter van de toevoerslang en de klepfilter reinigen	Twee keer per jaar

1) raadpleegt u het hoofdstuk "Pluis in de stoffen".

In de volgende paragrafen wordt uitgelegd hoe u elk onderdeel moet reinigen.

Vreemde voorwerpen verwijderen

-  Zorg ervoor dat de zakken leeg zijn en dat alle losse elementen zijn vastgebonden voordat u uw cyclus uitvoert. Raadpleeg 'De waslading' in 'Aanwijzingen en tips'.

Verwijder alle vreemde voorwerpen (zoals metalen clip, knoppen, munten, enz.) die u kunt vinden in de deurafdichting, de filters en de trommel. Raadpleeg de paragrafen 'Deurafdichting met dubbele lip', 'De trommel reinigen', 'De afvoerpomp reinigen' en 'De filter van de toevoerslang en de klepfilter reinigen'. Neem indien nodig contact op met een erkend servicecentrum.

Buitenkant reinigen

Het apparaat alleen schoonmaken met milde zeep en warm water. Maak alle oppervlakken volledig droog. Gebruik geen schuursponsjes of krassend materiaal.

-  **Let op!** Gebruik geen alcohol, oplosmiddelen of chemische producten.

-  **Let op!** Reinig de metalen oppervlakken niet met een reinigingsmiddel op chloorbasis.

Ontkalken

-  Als de waterhardheid in uw gebied hoog of gemiddeld is, raden wij u aan een waterontkalkingsproduct voor wasmachines te gebruiken.

Controleer de trommel regelmatig op kalkaanslag.

Normale wasmiddelen bevatten al wateronthardende middelen, maar we raden aan om af en toe een cyclus te draaien met een lege trommel en een ontkalkingsproduct.

-  Volg altijd de instructies die u op de verpakking van het product vindt.

Onderhoudswasbeurt

Bij herhaaldelijke en voortdurend gebruik van programma's bij lage temperaturen kunnen er wasmiddelresten en pluizen achterblijven en kan er bacteriëngroei in de trommel en de kuip ontstaan. Dit kan slechte geurtjes en meeldauw veroorzaken. Draai om deze resten te verwijderen en de binnenkant van het apparaat te reinigen regelmatig een onderhoudswasbeurt (minstens eenmaal per maand).

-  Raadpleeg de paragraaf "Trommelreiniging".

Deurrubber

Controleer het rubber van de deur regelmatig en verwijder voorwerpen uit de binnenkant.

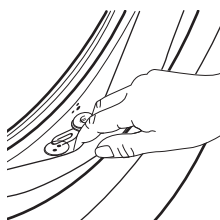

De trommel reinigen

Controleer de trommel regelmatig om ongewenste aanslag te voorkomen.

Roestaanslag in de trommel kan voorkomen vanwege roestende vreemde voorwerpen in de was of door leidingwater dat ijzer bevat

Reinig de trommel met speciale producten voor roestvrij staal.

- i** Volg altijd de instructies die je op de verpakking van het product vindt.
Maak de trommel niet schoon met zure ontkalkingsmiddelen, schuurmiddelen die chloor of ijzer of staalwol bevatten.

Voor een grondige reiniging:

1. Haal al het wasgoed uit de trommel.
2. Voer het Machine Clean -programma uit. Raadpleeg de wasprogrammatafel voor meer details.
3. Voeg een kleine hoeveelheid waspoeder toe aan de lege trommel om achtergebleven resten weg te spoelen.

De wasmiddeldispenserlade en de uitsparing schoonmaken

De wasmiddeldispenserlade moet regelmatig worden gereinigd om mogelijke afzettingen van gedroogd wasmiddel of gestolde wasverzachter en/of schimmelvorming te verwijderen. Ga als volgt te werk:

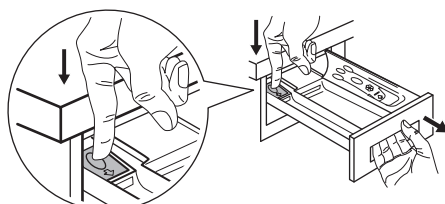

Verwijder de lade door de hendel naar beneden te drukken en de lade naar buiten te trekken.

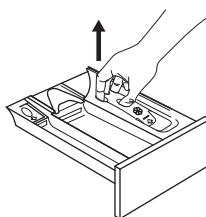

Om het schoonmaken te vergemakkelijken kan het bovenste gedeelte van het vakje voor nabehandlingsmiddelen verwijderd worden.

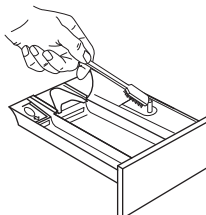

Met een borsteltje kunt u de uitsparing schoonmaken en alle resten waspoeder verwijderen.

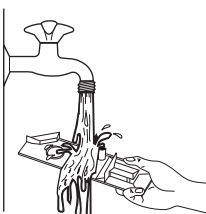

Spoel de lade af onder een kraan om eventuele resten waspoeder te verwijderen.

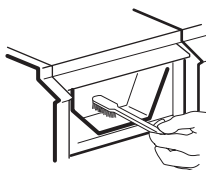

Gebruik het borsteltje om de uitsparing schoon te maken. Zo zorgt u ervoor dat alle resten waspoeder goed van de boven- en onderkant van de uitsparing worden verwijderd.

Plaats de lade na het schoonmaken weer terug in de uitsparing en laat een spoelprogramma lopen zonder wasgoed in de trommel om eventuele resten te verwijderen.

Maak de afvoerpomp schoon

⚠ WAARSCHUWING! Haal de netstekker uit het stopcontact.

i Controleer het filter van de afvoerpomp regelmatig en houd het schoon.

Reinig de afvoerpomp wanneer:

- Het apparaat pompt geen water weg.
- de trommel niet ronddraait.
- het apparaat een ongebruikelijk geluid maakt door een blokkade in de afvoerpomp.
- Op het display verschijnt de alarmcode **E20**.

- ⚠ WAARSCHUWING!**
- Verwijder het filter niet als het apparaat in gebruik is.
 - Reinig de pomp niet zolang het water in de machine heet is. Wacht tot het water is afgekoeld

Voor reiniging van de pomp gaat u als volgt te werk:

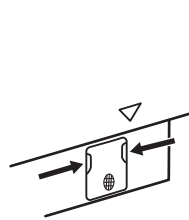

1. Open het pompdekseel.

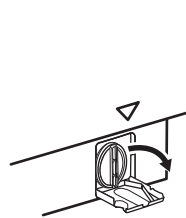

2. Plaats een geschikte bak onder de afvoerpompopening om het afgepompte water op te vangen. Houd altijd een oude doek bij de hand om het eventueel gemorste water te kunnen opvegen als u het filter verwijdert.

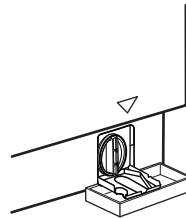

3. Draai het filter 180 graden naar links om het te openen, zonder verwijdering. Laat het water wegstromen.

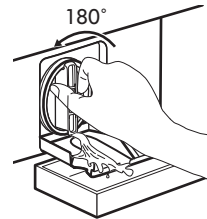

4. Als de bak vol is met water, draait u het filter terug en leegt u de bak.

5. Herhaal stappen 3 en 4 totdat er geen water meer uitloopt.

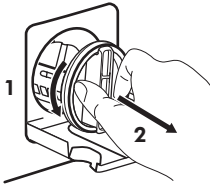

6. Draai het filter naar links om het te verwijderen.

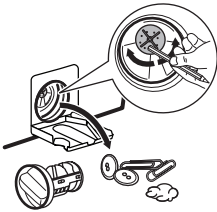

7. Verwijder indien noodzakelijk pluizen en andere voorwerpen uit de filterholte. Verzekert u ervan dat de pompwaaier onbelemmerd kan ronddraaien. Als hij niet roteert: neem contact op met een erkend servicecentrum.



8. Reinig het filter onder de waterkraan.

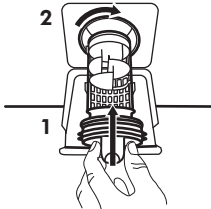

9. Zet het filter terug in de speciaal geleidingen door hem met de klok mee te draaien. Zorg ervoor dat u het filter goed vastdraait om lekkage te voorkomen.

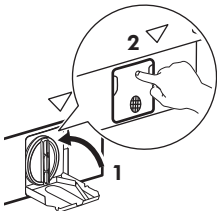

10. Sluit het pompdeksel.

Als u het water afvoert met de noodafvoerprocedure, dient u het afvoersysteem opnieuw te activeren:

1. Giet 2 liter water in het vakje voor het hoofdwasmiddel van de wasmiddellade.
2. Start het programma om water af te voeren.

Het toevoerfilter en het klepfilter reinigen

Als het apparaat niet met water wordt gevuld of als dit lang duurt, gaat het indicatielampje van de startknop rood knipperen. Controleer of het watertoevoerfilter en het klepfilter verstopt zijn (zie hoofdstuk "Probleemoplossing" voor meer details).

Ga hiervoor als volgt te werk:

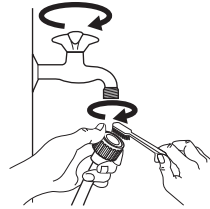

- Draai de waterkraan dicht.
- Schroef de slang van de kraan.
- Reinig het zeefje in de slang met een harde borstel.
- Schroef de watertoevoerslang weer op de kraan.

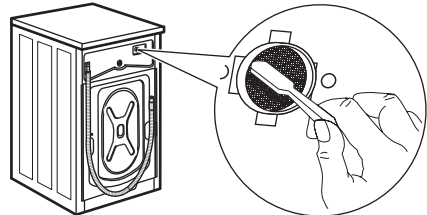

- Schroef de slang van de machine. Houd een oude doek bij de hand om eventueel gemorst water te kunnen opvegen.
- Reinig het filter in de klep met een harde borstel of met een doek.

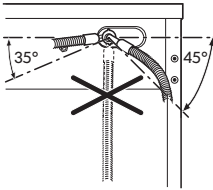

- Draai de toevoerslang aan de achterkant van het apparaat naar links of rechts om de installatie te vergemakkelijken. Plaats de sluitmoer op de juiste manier om waterlekage te voorkomen.

- Draai de waterkraan open.

Noodafvoer

Als het apparaat het water niet kan wegpompen, voert u dezelfde procedure uit zoals beschreven in de paragraaf 'Reinigen van de afvoerpomp'. Maak de pomp zo nodig schoon.

Als u het water afvoert met de noodafvoerprocedure, dient u het afvoersysteem opnieuw te activeren:

1. Giet 2 liter water in het vakje voor het hoofdwasmiddel van de wasmiddellade.
2. Start het programma om water af te voeren.

Voorzorgsmaatregelen bij vorst

Als het apparaat is geïnstalleerd op een plek waar de temperatuur 0 °C of daaronder kan bereiken, dan dient u het resterende water uit de afvoerslang en de afvoerpomp te verwijderen.

1. Haal de netstekker uit het stopcontact.
2. Draai de waterkraan dicht.
3. Plaats de twee uiteinden van de toevoerslang in een bak en laat het water uit de slang stromen.
4. Leeg de afvoerpomp. Raadpleeg de noodafvoerprocedure.
5. Als de afvoerpomp leeg is, installeert u de toevoerslang opnieuw.



WAARSCHUWING! Zorg ervoor dat de temperatuur hoger is dan 0°C voordat u het apparaat opnieuw gebruikt. De fabrikant is niet verantwoordelijk voor schade die door lage temperaturen is veroorzaakt.

Probleemoplossing

 **WAARSCHUWING!** Raadpleeg de hoofdstukken Veiligheid.

Inleiding

Het apparaat start niet of stopt tijdens de werking.



Probeer het probleem eerst zelf op te lossen (zie tabellen). Als het probleem aanhoudt, neemt dan contact op met een erkende servicedienst.

 **WAARSCHUWING!** Voordat u controles uitvoert, moet u de stekker uit het stopcontact trekken.

In geval van ernstige problemen klinkt het geluidssignaal, geeft het display een alarmcode weer en kan de toets Start/Pauze  voortdurend knipperen:

- **EHO** - De stroomtoevoer is niet stabiel. Wacht totdat de stroomtoevoer stabiel is.
- **ES I** - Er is geen communicatie tussen de elektronische elementen van het apparaat. Zet het apparaat uit en daarna weer aan. Het programma werd niet juist voltooid of het

apparaat is te vroeg gestopt. Als de alarmcode weer wordt weergegeven, neemt u contact op met een erkende servicedienst.

- **E10** - Het apparaat wordt niet goed gevuld met water. Start het apparaat na een grondige controle opnieuw door op de Start/Pauze  knop te drukken. Het apparaat probeert de cyclus te hervatten. Indien de fout aanhoudt, zal de alarmcode opnieuw verschijnen.
 - **E20** - De machine pompt geen water weg.
 - **E40** - De deur van het apparaat is open of niet goed gesloten. Controleer de deur!
- i** Als het apparaat te zwaar beladen is, neem dan wat voorwerpen uit de trommel en/of duw tegen de deur en raak tegelijkertijd de Start/Pauze -toets aan totdat de aanduiding  stopt met knipperen (zie de afbeelding hieronder).

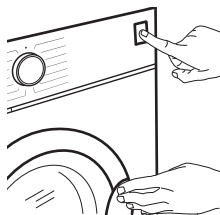

Mogelijke fouten

Probleem	Mogelijke oplossing
Het programma start niet.	<ul style="list-style-type: none"> • Controleer of de netstekker is aangesloten op het stopcontact. • Controleer of de klep van het apparaat gesloten is. E40 • Zorg dat er geen zekering in de zekeringenkast is doorgebrand. • Zorg dat de knop Start/Pauze  is ingedrukt. • Als de uitgestelde start is ingesteld, annuleert u deze functie of wacht u tot de afloop van de afteltijd. • Schakel het kinderslot uit. • Controleer de stand van de knop op het gekozen programma.

Probleem	Mogelijke oplossing
<p>Het apparaat wordt niet goed gevuld met water. E 10</p>	<ul style="list-style-type: none"> • Zorg ervoor dat de waterkraan geopend is. • Ga na of de druk van de watervoorziening niet te laag is. Neem voor deze informatie contactpersoon op met uw plaatselijke waterleidingsbedrijf. • Verzeker u ervan dat de waterkraan niet verstopt is. • Controleer of er geen knikken of bochten in de watertoevoerslang aanwezig zijn. • Zorg dat de positie van de watertoevoerslang correct is. • Zorg dat de filter van de toevoerslang en de filter van de klep niet verstopt zijn. Zie het hoofdstuk "Onderhoud en reiniging".
<p>De machine vult zich met water en pompt dit direct weg.</p>	<ul style="list-style-type: none"> • Zorg dat de afvoerslang zich op de juiste hoogte bevindt. De slang kan te laag hangen. Raadpleeg 'Montage-instructies'.
<p>Het apparaat pompt geen water weg. E 20</p>	<ul style="list-style-type: none"> • Verzeker u ervan dat de gootsteenafvoer niet verstopt is. • Verzeker u ervan dat de aftapslang geen knikken of bochten heeft. • Controleer of het afvoerfilter niet verstopt is. Reinig indien nodig het filter. Zie het hoofdstuk "Onderhoud en reiniging". • Zorg dat de aansluiting van de waterafvoerslang correct is. • Stel het afvoerprogramma in als u een programma zonder afvoerfase instelt. • Stel het afvoerprogramma in als u een optie heeft gekozen waarbij water in de kuip blijft.
<p>De centrifugeerfase werkt niet of de wasfase duurt langer dan normaal.</p>	<ul style="list-style-type: none"> • Stel het centrifugeerprogramma in. • Controleer of het afvoerfilter niet verstopt is. Reinig indien nodig het filter. Zie het hoofdstuk "Onderhoud en reiniging". • Verdeel het wasgoed handmatig in de trommel en start de centrifugeerfase opnieuw. Dit probleem wordt mogelijk veroorzaakt door problemen met de balans.
<p>Er ligt water op de vloer.</p>	<ul style="list-style-type: none"> • Zorg dat de aansluitingen van de waterslangen goed vast zitten en dat er geen lekken zijn. • Zorg ervoor dat de watertoevoer- en afvoerslangen niet beschadigd zijn. • Zorg dat u het juiste wasmiddel en de juiste hoeveelheid gebruikt.

Probleem	Mogelijke oplossing
U kunt de deur van het apparaat niet openen.	<ul style="list-style-type: none"> • Ga na of een wasprogramma is gekozen dat eindigt met water in de trommel. • Zorg dat het wasprogramma voltooid is. • Stel het afvoer- of centrifugeerprogramma in als er zich water in de trommel bevindt. • Verzeker u ervan dat er elektrische stroom op de machine staat. • Dit probleem kan veroorzaakt worden door een storing van het apparaat. Neem contact op met een erkend servicecentrum. Als u de deur moet openen, lees dan zorgvuldig "Nooddeuropening".
De machine maakt abnormale geluiden en trilt.	<ul style="list-style-type: none"> • Zorg dat het apparaat waterpas staat. Raadpleeg 'Montage-instructies'. • Zorg dat de verpakking en/of de transportbouten verwijderd zijn. Raadpleeg 'Montage-instructies'. • Voeg meer wasgoed aan de trommel toe. De lading is te klein. Raadpleeg de paragraaf 'De deur openen' in het hoofdstuk 'Dagelijks gebruik'.
De programmaduur neemt toe of neemt af tijdens het draaien van het programma.	<ul style="list-style-type: none"> • Het AutoAdjust System kan de duur van het programma aanpassen aan het type en de hoeveelheid wasgoed. Zie 'Beladingsdetectie AutoAdjust System' onder het hoofdstuk 'Dagelijks gebruik'.
Het wasresultaat is niet bevredigend.	<ul style="list-style-type: none"> • Gebruik meer wasmiddel of gebruik een ander middel. • U hebt de hardnekkige vlekken niet voor het wassen uit het wasgoed gehaald. • Zorg dat u de juiste temperatuur instelt. • Verminder de hoeveelheid wasgoed.
Te veel schuim in de trommel tijdens de wascyclus.	<ul style="list-style-type: none"> • Verminder de hoeveelheid wasmiddel.
Na de wascyclus is er wat wasmiddel achtergebleven in de wasmiddeldispenserlade.	<ul style="list-style-type: none"> • Ga na of de klep zich in de juiste positie bevindt (OMHOOG voor waspoeder - OMLAAG voor vloeibaar wasmiddel). • Verzeker u ervan dat u de wasmiddeldispenserlade heeft gebruikt volgens de instructie in deze gebruiksaanwijzing.
Het apparaat droogt niet of droogt niet goed.	<ul style="list-style-type: none"> • Draai de waterkraan open. • Controleer of het afvoerfilter niet verstopt is. • Haal wat wasgoed uit de trommel. • Zorg ervoor dat u de juiste cyclus ingesteld hebt. Indien nodig, stel een kortere droogtijd in.

Probleem	Mogelijke oplossing
Het wasgoed zit vol met pluisjes van verschillende kleuren.	De stof gewassen in de vorige cyclus heeft pluisjes met een andere kleur afgegeven: <ul style="list-style-type: none"> • De droogfase helpt een deel van deze pluisjes te verwijderen. • Reinig de kleding met een pluisjesverwijderaar. Laat bij veel pluizen in de trommel het speciale reinigingsprogramma lopen (zie "Pluisjes op kleding" voor meer details).

Nooddeuropening

In het geval van een stroomstoring of apparaatstoring blijft de deur van het apparaat vergrendeld. Het wasprogramma gaat verder als er weer stroom is. Als de deur door een storing vergrendeld blijft, is het mogelijk om de deur te openen met een noodontgrendeling.

Voor het openen van de deur:

⚠ Let op! Gevaar voor brandwonden! Zorg ervoor dat de watertemperatuur niet te hoog is en dat het wasgoed niet heet is. Wacht indien nodig tot de watertemperatuur en het wasgoed zijn afgekoeld.

⚠ Let op! Gevaar voor letsel! Zorg ervoor dat de trommel niet draait. Wacht indien nodig tot de trommel stopt met draaien.

i Zorg ervoor dat het waterpeil in de trommel niet te hoog is. Voer indien nodig een noodafvoerprocedure uit (zie "Water afvoeren in een noodgeval" in het hoofdstuk "Onderhoud en reiniging").

Ga als volgt te werk om de deur te openen:

1. Druk op de knop Aan/Uit **Ⓛ** om het apparaat uit te schakelen.

2. Haal de netstekker uit het stopcontact.
3. Trek de noodvergrendelingstrekker eenmaal naar beneden. Trek er nogmaals aan, houd hem gespannen en open in de tussentijd de deur van het apparaat. De ontgrendeltrigger voor noodsituaties is gelegen waar aangegeven door de volgende afbeelding.

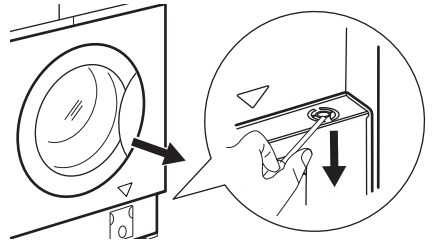

4. Haal het wasgoed uit de trommel en sluit de deur van het apparaat.

Service

Wij raden het gebruik van originele reserveonderdelen aan. Schakel na het apparaat in na de controle en druk op de **▶▶** toets om het programma opnieuw te starten.

Als het probleem aanhoudt, neem dan contact op met een erkende servicedienst. De contactgegevens van de servicedienst staan op het typeplaatje. Raadpleeg het hoofdstuk 'Controlechecklijst'.

Verbruikswaarden

Inleiding

- i** Zie de link www.theenergylabel.eu voor gedetailleerde informatie over het energielabel.
- i** De QR-code op het energielabel dat bij het apparaat wordt geleverd, biedt een internetkoppeling naar de informatie gerelateerd aan de prestaties van het apparaat in de EU-EPREL-database. Bewaar het energielabel ter referentie samen met de gebruikershandleiding en alle andere documenten die bij dit apparaat worden geleverd. Het is ook mogelijk om dezelfde informatie in EPREL te vinden via de link <https://eprel.ec.europa.eu> en de modelnaam en het productnummer die je vindt op het typeplaatje van het apparaat. Raadpleeg het hoofdstuk 'Productbeschrijving' voor de positie van het typeplaatje.

Legenda

kg	Wasgoed.	u:mm	Duur programma.
kWh	Energieverbruik.	°C	Temperatuur in de was.
liter	Waterverbruik.	tpm	Centrifugeersnelheid.
%	Resterend vocht aan het einde van de cyclus. Hoe hoger de centrifugeersnelheid, hoe hoger het geluid en hoe lager het resterende vocht aan het einde van de wascyclus.		

- i** Waarden en programmaduur kunnen verschillen afhankelijk van verschillende omstandigheden (bijv. kamertemperatuur, watertemperatuur en -druk, ladinggrootte en type wasgoed, voedingsspanning) en ook als je de standaardinstelling van een programma wijzigt.

**In overeenstemming met
Verordening van de Commissie (EU)
2019/2023**

Alleen wassen

Eco 40-60 programma	kg	kWh	liter	u:mm	%	°C	tpm ¹⁾
Volledige lading	8	1.085	60	3:30	50	46	1551
Halve belading	4	0.675	45	2:40	50	40	1551
Kwartbelading	2	0.375	35	2:40	54	33	1551

1) Maximale centrifugesnelheid.

Was- en droogcyclus

Eco 40-60 programma en kastdroog-niveau	kg	kWh	liter	u:mm	%	°C	tpm ¹⁾
Volledige lading	4	3.215	68	6:15	0	41	1551
Halve belading	2	1.825	48	4:35	0	37	1551

1) Maximale centrifugesnelheid.

Stroomverbruik in verschillende modi

Uit (W)	Stand-by (W)	Uitgestelde start (W)
0.30	0.30	4.00
De tijd tot de Uit-/Stand-bymodus is maximaal 15 minuten.		

**Veelvoorkomende programma's -
Alleen wassen**

 Deze waarden zijn slechts indicatief.

Programma	kg	kWh	liter	u:mm	%	°C	tpm ¹⁾
Cottons ²⁾ 90 °C	8	1.75	85	3:45	44	85	1600
Cottons 60°C	8	0.75	80	3:30	44	55	1600
Cottons ³⁾ 20 °C	8	0.25	80	2:50	44	20	1600

Programma	kg	kWh	liter	u:mm	%	°C	tpm ¹⁾
Synthetics 40 °C	3	0.65	75	2:20	35	40	1200
Delicates ⁴⁾ 30 °C	2	0.30	50	0:50	35	30	1200
Wool 30°C	1,5	0.25	60	1:05	30	30	1200

1) Referentie-indicator van de centrifugeersnelheid.

2) Geschikt voor het wassen van zwaar vervuild textiel.

3) Geschikt voor het wassen van licht vervuild katoen.

4) Het werkt ook als een snelle wascyclus voor licht vervuild wasgoed.

Veelvoorkomende programma's - Wassen en drogen

 Deze waarden zijn slechts indicatief.

Programma	kg	kWh	liter	u:mm	%	°C	tpm ¹⁾
Synthetics 40°C	3	2.00	75	4:00	1	40	1200

1) Referentie-indicator van de centrifugeersnelheid.

Milieubescherming

Recycleer de materialen met het symbool . Gooi de verpakking in een geschikte afvalcontainer om het te recyclen. Bescherm het milieu en de volksgezondheid en recycleer op een correcte manier het afval van elektrische en elektronische

apparaten. Gooi apparaten gemarkeerd met het symbool  niet weg met het huishoudelijk afval. Breng het product naar het milieustation bij u in de buurt of neem contact op met de gemeente.

IKEA GARANTIE

Hoe lang is de garantie van IKEA geldig?

Deze garantie is geldig voor 5 jaar vanaf de originele datum van aankoop van Uw apparaat bij IKEA. De originele verkoopbon is benodigd als bewijs van aankoop. Indien onderhoudswerk is uitgevoerd onder de

garantie, zal dit de garantie periode voor het apparaat niet verlengen.

Wie zal de service uitvoeren?

De IKEA servicedienst zal de service uitvoeren via het eigen bedrijf of het erkende servicepartnernetwerk.

Wat valt er onder de garantie?

De garantie dekt storingen van het apparaat, die veroorzaakt zijn door verkeerde constructie of materiaalfouten vanaf de aankoopdatum bij IKEA. Deze garantie is uitsluitend van toepassing bij huishoudelijk gebruik. De uitzonderingen worden onder de hoofding "Wat valt er niet onder deze garantie?" gespecificeerd. Binnen de garantieperiode worden er geen kosten om de storing te verhelpen aangerekend, d.w.z. reparaties, onderdelen, arbeidsloon en transport, op voorwaarde dat het apparaat toegankelijk is voor reparatie zonder speciale kosten en dat het defect betrekking heeft op verkeerde constructie of materiaalfouten die onder de garantie vallen. Op deze voorwaarden zijn de EG-richtlijnen (Nr. 99/44/EG) en de respectievelijke plaatselijke voorschriften van toepassing. Vervangen onderdelen worden het eigendom van IKEA.

Wat zal IKEA doen om het probleem op te lossen?

De door IKEA aangestelde servicedienst zal het product onderzoeken en bepalen, dit uitsluitend ter eigen beoordeling, of het gedekt wordt door deze garantie. Als het gedekt blijkt te zijn, zal de IKEA servicedienst of de erkende servicepartner dan via het eigen bedrijf, uitsluitend ter eigen beoordeling, ofwel het defecte product repareren of het vervangen door hetzelfde of een vergelijkbaar product.

Wat valt er niet onder deze garantie?

- Normale slijtage.
- Opzettelijk aangebrachte schade of schade door verwaarlozing, schade veroorzaakt door het niet opvolgen van de bedieningshandleiding, onjuiste installatie of aansluiting op een verkeerd voltage, schade veroorzaakt door chemische of elektro-chemische reactie, roest, corrosie of waterschade, maar niet beperkt tot schade veroorzaakt door overmatig kalkgehalte van de watertoevoer, schade veroorzaakt door abnormale omgevingsomstandigheden.

- Verbruiksonderdelen, met inbegrip van batterijen en lampjes.
- Niet-functionele en decoratieve onderdelen die niet van invloed zijn op het normale gebruik van het apparaat, inclusief eventuele krassen en mogelijke kleurverschillen.
- Onvoorziene schade veroorzaakt door vreemde voorwerpen of stoffen en het reinigen of deblokken van filters, afvoersystemen of wasmiddellades.
- Schade aan de volgende onderdelen: glaskeramiek, accessoires, serviesgoed en bestekmandjes, toevoer- en afvoerpijpen, afdichtingen, lampen en lampenkapjes, schermen, knoppen, behuizingen en gedeeltes van behuizingen, tenzij kan worden aangetoond dat deze veroorzaakt zijn door fabricagefouten.
- Gevallen waarbij geen storing geconstateerd kon worden tijdens het bezoek van een technicus.
- Reparaties die niet zijn uitgevoerd door onze aange-stelde servicediensten en/of een erkende contractuele servicepartner of wanneer er niet-originele onderdelen gebruikt zijn.
- Reparaties die veroorzaakt zijn door installatie die verkeerd of niet in overeenstemming met de specificatie is uitgevoerd.
- Gebruik van het apparaat in niet-huishoudelijke omgeving d.w.z. professioneel gebruik.
- Transportschade. Indien het apparaat door een klant naar zijn huis of een ander adres vervoert, kan IKEA niet aansprakelijk gesteld worden voor eventuele transportschade. Indien IKEA het apparaat aflevert op het door de klant aangegeven adres, dan is eventuele schade die ontstaan is tijdens de aflevering gedekt door de garantie.
- Kosten voor de uitvoering van de installatie van het IKEA-apparaat. Indien de IKEA servicedienst of de erkende servicepartner het apparaat, binnen de voorwaarden van deze garantie, repareert of vervangt, zal de servicedienst of de erkende servicepartner, indien

nodig, het gerepareerde apparaat of het vervangende apparaat installeren.

Deze beperking is niet van toepassing op foutloze werkzaamheden uitgevoerd door een gekwalificeerd specialist met gebruik van onze originele onderdelen teneinde het apparaat aan te passen aan de technische veiligheidsspecificaties van een ander EU-land.

Hoe zijn de landelijke wetten van toepassing

De garantie van IKEA geeft u specifieke wettelijke rechten, die op zijn minst voldoen aan alle plaatselijke wettelijke eisen die per land verschillend zijn.

Gebied van geldigheid

Voor apparaten die in een EU-land zijn aangeschaft en meegenomen worden naar een ander EU-land, zal de dienstverlening uitgevoerd worden in het kader van de garantievoorwaarden die in het nieuwe land gebruikelijk zijn. Een verplichting om diensten te verlenen in het kader van de garantie bestaat uitsluitend als:

- het apparaat en de installatie ervan voldoen aan de technische specificaties van het land waarin aanspraak gemaakt wordt op de garantie;
- het apparaat en de installatie ervan in overeenstemming zijn met de montage-instructies en de veiligheidsinformatie die in de gebruikershandleiding staan.

De speciale Klantenservice voor apparaten van IKEA:

Aarzel alstublieft niet om contact op te nemen met de speciale IKEA Klantenservice om:

1. een beroep te doen op deze garantie;
2. uitleg te vragen over de installatie van het IKEA apparaat in het daarvoor bedoelde keukenmeubel van IKEA. De service geeft u geen uitleg met betrekking tot:
 - de volledige installatie van uw IKEA keuken;
 - aansluitingen op het elektriciteitsnet (als het apparaat geleverd wordt

zonder stekker en kabel), op de water- en gasleiding, want dit moet gedaan worden door een erkend installateur.

3. uitleg te vragen over de gebruikershandleiding en de specificaties van het IKEA apparaat. Om ervoor te zorgen dat wij u de beste service verlenen, verzoeken wij u de montage-instructies en/of de gebruikershandleiding in dit boekje zorgvuldig te lezen voordat u contact met ons opneemt.

Hoe kunt u ons bereiken als u hulp nodig hebt



Op de laatste pagina van deze handleiding vindt u de volledige lijst van door IKEA erkende servicebedrijven met de bijbehorende nationale telefoonnummers.

- i** Om u sneller van dienst te kunnen zijn, adviseren wij u de specifieke telefoonnummers te bellen die aan het eind van deze handleiding vermeld zijn. Gebruik altijd de telefoonnummers die in het boekje staan van het apparaat waarvoor u assistentie nodig heeft. Voordat u ons belt, zorg ervoor dat u het IKEA-artikelnummer (8 cijfers) en het serienummer (8 cijfers die op het typeplaatje staan) bij de hand hebt voor het apparaat waarvoor u onze hulp nodig hebt.

- i** **BEWAAR DE KASSABON!** Dit is uw aankoopbewijs en nodig om de garantie te doen gelden. Op de kassabon staat ook de naam van het IKEA artikel en het nummer (8 cijfers) voor elk apparaat dat u gekocht heeft.

Hebt u meer hulp nodig?

Neem, voor alle andere vragen die geen betrekking hebben op de service voor apparaten, contact op met het call center van de dichtstbijzijnde vestiging van IKEA. Wij raden u aan de documentatie van het apparaat zorgvuldig te lezen voordat u contact met ons opneemt.

Contenido

Información sobre seguridad	248	Uso diario - Lavado y secado	275
Instrucciones de seguridad	251	Uso diario - Solo secado	276
Descripción del producto	254	Pelusa en los tejidos	277
Datos técnicos	255	Consejos	278
Lista de comprobación	256	Mantenimiento y limpieza	280
Primer uso	257	Solución de problemas	285
Panel de control	257	Valores de consumo	289
Programas	263	Aspectos medioambientales	292
Ajustes	269	GARANTÍA IKEA	292
Uso diario	270		

Salvo modificaciones.

Información sobre seguridad

Antes de instalar y utilizar el aparato, lea atentamente las instrucciones facilitadas. El fabricante no se hace responsable de lesiones o daños producidos como resultado de una instalación o un uso incorrectos. Conserve siempre estas instrucciones en lugar seguro y accesible para futuras consultas.

Seguridad de niños y personas vulnerables



ADVERTENCIA!

Existe riesgo de sufrir asfixia, lesiones o incapacidad permanente.

- Este aparato puede ser utilizado por niños de 8 años en adelante y personas cuyas capacidades físicas, sensoriales o mentales estén disminuidas o que carezcan de la experiencia y conocimientos suficientes para manejarlo, siempre que cuenten con las instrucciones o la supervisión sobre el uso del electrodoméstico de forma segura y comprendan los riesgos.
- Es necesario mantener alejados del aparato a los niños de entre 3 y 8 años, así como a las personas con minusvalías

importantes y complejas, salvo que estén bajo supervisión continua.

- Es necesario mantener alejados del aparato a los niños de menos de 3 años salvo que estén bajo supervisión continua.
- Es necesario vigilar a los niños para que no jueguen con el aparato.
- Mantenga todo el material de embalaje fuera del alcance de los niños y deséchelo de forma adecuada.
- Mantenga los detergentes fuera del alcance de los niños.
- Mantenga a los niños y mascotas alejados del aparato cuando la puerta se encuentre abierta.
- Si este aparato tiene un bloqueo de seguridad para niños, debe activarlo.
- La limpieza y mantenimiento de usuario del producto no podrán ser realizados por niños sin supervisión.

Instrucciones generales de seguridad

- No cambie las especificaciones de este aparato.
- Este aparato está diseñado para uso doméstico o para ser utilizado en/por:
 - zonas de cocina para personal de tiendas, oficinas y otros entornos de trabajo;
 - clientes de hoteles, moteles, pensiones y otros entornos residenciales;
 - áreas de uso común en bloques de pisos o lavanderías.
- El aparato no se debe instalar detrás de puertas que puedan bloquearse, de puertas correderas o de puertas con bisagras por el lado contrario al del aparato que impidan la apertura completa de la puerta.
- Conecte el enchufe a la toma de corriente únicamente cuando haya terminado el proceso de instalación. Asegúrese de que el enchufe esté accesible después de la instalación.

- Vigile que ninguna alfombra, estera ni cualquier otra cobertura del suelo obstruya las aberturas de ventilación de la base.
- ADVERTENCIA: El aparato no se debe alimentar a través de un dispositivo de conmutación externo, como un temporizador, ni conectarse a un circuito que se encienda y apague regularmente por un servicio público.
- Asegúrese de que la sala donde se instala el aparato esté bien ventilada para evitar el reflujo de gases no deseados al recinto procedentes de aparatos que utilicen otros combustibles, como llamas abiertas.
- El aire de extracción no debe descargarse en un tubo de ventilación usado para evacuar humos de aparatos que funcionen con gas u otros combustibles.
- La presión de trabajo del agua en el punto de entrada situado en la conexión de la toma debe oscilar entre 0,5 bares (0,05 MPa) y 10 bares (1,0 MPa).
- La carga máxima del aparato es 8 kg. No supere la carga máxima de cada programa (consulte el capítulo "Programas").
- El aparato debe conectarse a la toma de agua utilizando los nuevos juegos de tubos suministrados, o cualquier otro juego nuevo suministrado por el servicio técnico autorizado.
- No deben reutilizarse los tubos antiguos.
- Si el cable de alimentación sufre algún daño, el fabricante, su servicio técnico autorizado o un profesional tendrán que cambiarlo para evitar riesgos.
- Limpie las pelusas por los restos de embalaje que se hayan acumulado alrededor del aparato.
- Las prendas que se hayan ensuciado con sustancias como aceite vegetal o mineral, acetona, alcohol, gasolina, queroseno, quitamanchas, aguarrás, ceras y quitaceras se

deben lavar por separado con una cantidad adicional de detergente antes de secarlas en la lavadora-secadora.

- No utilice el aparato si los productos se han manchado con químicos industriales.
- No seque prendas no lavadas en la lavadora-secadora.
- Las prendas como gomaespuma (espuma de látex), gorros de ducha, tejidos impermeables, prendas y artículos forrados de goma o almohadas con rellenos de gomaespuma no se deben secar en la lavadora-secadora.
- Los suavizantes o productos similares se deben utilizar tal y como se especifica en las instrucciones del fabricante del producto.
- Retire todos los objetos que puedan suponer riesgo de incendio, como encendedores o cerillas.
- **ADVERTENCIA:** No detenga nunca una lavadora-secadora de tambor antes de finalizar el ciclo de secado a menos que todas las prendas se retiren rápidamente y se extiendan para disipar el calor residual.
- La parte final del ciclo de la lavadora-secadora se produce sin calor (ciclo de enfriamiento) para garantizar que las prendas queden a una temperatura que no las dañe.
- No utilice agua pulverizada a alta presión ni vapor para limpiar el aparato.
- Limpie el aparato con un paño humedecido. Utilice solo detergentes neutros. No utilice productos abrasivos, estropajos duros, disolventes ni objetos de metal.
- Antes de realizar tareas de mantenimiento, apague el aparato y desenchúfelo de la toma de corriente.

Instrucciones de seguridad

Instalación



La instalación debe realizarse conforme a las normas vigentes.

- Siga las instrucciones de instalación suministradas con el aparato.
- No utilice el aparato antes de instalarlo en la estructura empotrada por motivos de seguridad.

- No instale ni utilice el aparato si la temperatura puede ser inferior a 0°C o si está expuesto a la intemperie.
- Mantenga siempre vertical del aparato cuando se desplace.
- Compruebe que el aire circula libremente entre el aparato y el suelo.
- Retire todo el embalaje y los pasadores de transporte.
- El área del suelo donde se instala el aparato debe ser plana, estable, resistente al calor y limpia.
- Guarde los pasadores de transporte en lugar seguro. Si necesita desplazar el aparato en el futuro, debe recolocarlos para bloquear el tambor y evitar daños internos.
- Tenga cuidado al mover el aparato, porque es pesado. Utilice siempre guantes de protección y calzado cerrado.
- No instale ni utilice un aparato dañado.
- No coloque el aparato donde la puerta no se pueda abrir completamente.
- Ajuste las patas para disponer del espacio necesario entre el aparato y el suelo.
- Cuando el aparato esté colocado en su posición permanente, compruebe si está correctamente nivelado con ayuda de un nivel de burbuja. De no estarlo, ajuste las patas hasta que lo esté.

Conexión eléctrica

 **ADVERTENCIA!** Riesgo de incendios y descargas eléctricas.

- El aparato debe conectarse a tierra.
- Utilice siempre una toma con aislamiento de conexión a tierra correctamente instalada.
- No utilice adaptadores de enchufes múltiples ni cables prolongadores.
- No desconecte el aparato tirando del cable de conexión a la red. Tire siempre del enchufe.
- No toque el cable de red ni el enchufe con las manos mojadas.

Conexión de agua

- El agua de entrada no debe superar los 25 °C.
- No provoque daños en los tubos de agua.
- Antes de conectar a nuevas tuberías o tuberías que no se hayan usado durante mucho tiempo, o donde se hayan realizado trabajos o se hayan conectado dispositivos nuevos (contadores de agua, por ejemplo), deje correr el agua hasta que esté limpia.
- Asegúrese de que no haya fugas de agua visibles durante y después del primer uso del aparato.
- No utilices ninguna manguera de extensión si la manguera de entrada es demasiado corta. Ponte en contacto con el servicio técnico autorizado para sustituir la manguera de entrada.
- Al desembalar el aparato, es posible ver agua que cae de la manguera de desagüe. Esto se debe a la prueba con agua del aparato en la fábrica.
- Puede alargar la manguera de desagüe hasta un máximo de 400 cm. Póngase en contacto con el servicio técnico autorizado para el otro tubo de desagüe y la extensión.
- Asegúrese de que haya acceso al grifo después de la instalación.

Uso del aparato

 **ADVERTENCIA!** Podrían producirse lesiones, descargas eléctricas, incendios, quemaduras o daños en el aparato.

- No coloque productos inflamables o artículos mojados con productos inflamables dentro, cerca o sobre el aparato.
- No toque el cristal de la puerta mientras esté en marcha un programa. El cristal puede estar caliente.
- No seque prendas dañadas (rasgadas, deshilachadas) que tengan acolchados o rellenos.

- Si ha lavado la ropa con un quitamanchas, realice un ciclo de aclarado adicional antes de iniciar el ciclo de secado.
- Asegúrese de sacar todos los objetos metálicos de la colada.
- Seque únicamente prendas aptas para secar en el aparato. Siga las instrucciones de limpieza de la etiqueta de la prenda.
- No se siente ni se ponga de pie sobre la puerta abierta del aparato.
- No seque prendas empapadas en el aparato.
- No deje que los objetos calientes toquen las partes de plástico del aparato.
- Retire una bola de detergente (si la usa) antes de iniciar un programa de secado.
- No utilice una bola dosificadora de detergente si selecciona un programa sin pausas.

Asistencia técnica

- Para reparar el aparato, póngase en contacto con el centro de servicio autorizado. Utilice solamente piezas de recambio originales.
- Tenga en cuenta que la autorreparación o la reparación no profesional puede tener consecuencias de seguridad y podría anular la garantía.
- Los siguientes repuestos estarán disponibles durante 10 años después de que el modelo se haya retirado: motor y cepillos de motor, transmisión entre el motor y el tambor, bombas, amortiguadores y muelles, tambor de lavado, araña del tambor y rodamientos de bolas relacionados, calentadores y elementos de calefacción, incluidas las bombas de calor, tuberías y equipos relacionados, incluidas las mangueras,

- válvulas, filtros y aquastops, placas de circuitos impresos, pantallas electrónicas, interruptores de presión, termostatos y sensores, software y firmware, incluido el software de restablecimiento, puerta, bisagra de la puerta y sellos, otros sellos, conjunto de bloqueo de la puerta, periféricos de plástico como los dosificadores de detergente. Tenga en cuenta que algunas de estas piezas de recambio solo están disponibles para los reparadores profesionales, y que no todas las piezas de recambio son relevantes para todos los modelos.
- En cuanto a la(s) bombilla(s) de este producto y las de repuesto vendidas por separado: Estas bombillas están destinadas a soportar condiciones físicas extremas en los aparatos domésticos, como la temperatura, la vibración, la humedad, o están destinadas a señalar información sobre el estado de funcionamiento del aparato. No están destinadas a utilizarse en otras aplicaciones y no son adecuadas para la iluminación de estancias domésticas.

Eliminación

- Desconecte el aparato de la red eléctrica y del suministro de agua.
- Corte el cable eléctrico cerca del aparato y deséchelo.
- Retire el pestillo de la puerta para evitar que los niños o las mascotas queden atrapados en el tambor.
- Deseche el aparato de acuerdo con los requisitos de la normativa local con respecto residuos de aparatos eléctricos y electrónicos (WEEE/RAEE).

Descripción del producto

Descripción general del aparato

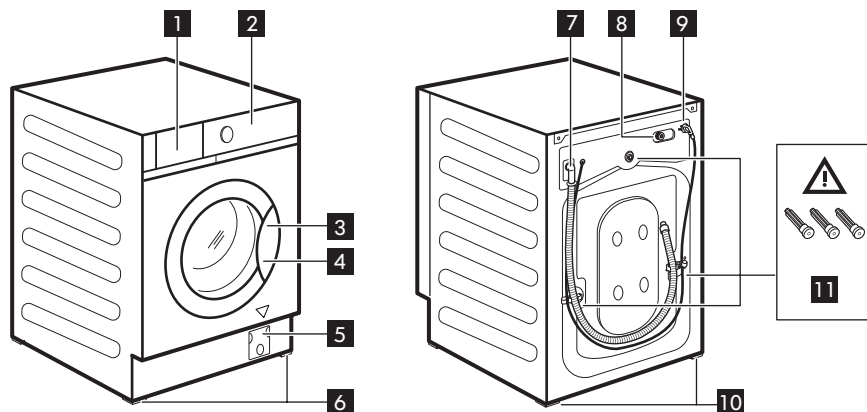

- 1** Depósito dosificador de detergente
- 2** Panel de control
- 3** Tirador de la puerta
- 4** Placa de características
- 5** Filtro de la bomba de desagüe
- 6** Patas delanteras para la nivelación del aparato
- 7** Manguera de desagüe
- 8** Conexión de la manguera de entrada
- 9** Cable de alimentación
- 10** Patas traseras para la nivelación del aparato
- 11** Pasadores de transporte

Posición de la placa de características

4

Los datos del dibujo siguiente son solo indicativos. Compruebe la placa de características de su aparato.

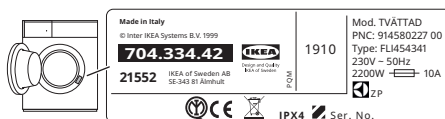

⚠ ADVERTENCIA! Antes de utilizar el aparato, asegúrese de que se han quitado todos los pasadores de transporte **11**.

Datos técnicos

Dimensiones	Ancho / alto / fondo total	59.6 cm /81.9 cm /55.3 cm
Conexión eléctrica	Voltaje Energía general Fusible Frecuencia	230 V 2000 W 10 A 50 Hz
Nivel de protección contra la entrada de partículas sólidas y humedad asegurada por la tapa protectora, excepto cuando el equipo de baja tensión no tiene protección contra la humedad		IPX4
Suministro de agua ¹⁾		Agua fría
Presión del suministro de agua	Mínimo Máximo	0,5 bar (0,05 MPa) 10 bar (1,0 MPa)
Carga de lavado máxima	Algodón	8 kg
Carga de secado máxima	Algodón	4 kg
	Sintéticos	3 kg
Velocidad Centrifuga	Velocidad máxima de centrifugado	

1) Conecta la manguera de entrada de agua a un grifo con rosca de 3/4" .

Conexión eléctrica

Al final de la instalación puede conectar el enchufe de la red a la toma de corriente.

La placa de características y el capítulo 'Datos técnicos' indican los valores eléctricos necesarios. Asegúrese de que son compatibles con la fuente de alimentación de la red.

Compruebe que la instalación eléctrica de su hogar está preparada para soportar la potencia máxima necesaria y tenga también en cuenta el resto de electrodomésticos

Conecte el aparato a una toma de corriente con puesta a tierra

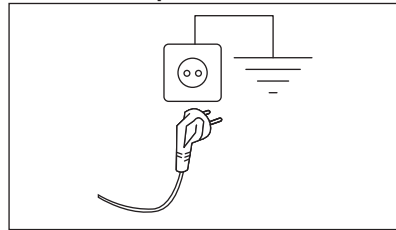

El cable de suministro eléctrico debe quedar en una posición fácilmente accesible una vez instalada la máquina

Para cualquier trabajo eléctrico necesario para la instalación de este aparato, póngase en contacto con nuestro Centro de servicio técnico autorizado.

El fabricante declina toda responsabilidad por los daños o las lesiones que puedan producirse si no se respetan las indicaciones de seguridad anteriores.

Lista de comprobación

⚠ ADVERTENCIA! Consulte los capítulos sobre seguridad.

Antes de utilizar el aparato verifique los puntos de la lista de comprobación.

Temas	Si la respuesta es Sí <input checked="" type="checkbox"/> , no hay que hacer nada	Si la respuesta es NO, por favor
El aparato está empotrado en el mueble siguiendo las instrucciones de montaje. NO está colocado correctamente.	<input type="checkbox"/>	Instálelo en el mueble según se muestra en las instrucciones. Consulte las instrucciones de montaje.
Abra y cierre el depósito dosificador de detergente: no roza con el mueble.	<input type="checkbox"/>	Consulte la sección «Cómo llenar el detergente y los aditivos».
Tubo de desagüe correctamente conectado al desagüe.	<input type="checkbox"/>	Consulte la descripción de la conexión de los tubos en las instrucciones de montaje.
No se observa ninguna fuga de agua alrededor de las conexiones del tubo.	<input type="checkbox"/>	Consulte el aviso acerca de la conexión de agua en las instrucciones de montaje.
El aparato está conectado a enchufe con toma de tierra.	<input type="checkbox"/>	Consulte la sección «Conexión eléctrica».
El aparato está estable y correctamente nivelado.	<input type="checkbox"/>	Consulte la sección «Instalación».
Los tubos y el cable de alimentación no están doblados.	<input type="checkbox"/>	Consulte la sección «Conexión eléctrica» y «Conexión de agua».
No hay alfombras debajo del aparato.	<input type="checkbox"/>	Retire la alfombra.

i Anote aquí el nombre del modelo del producto, el artículo y su número de serie. Adjunte también el recibo de compra en esta página.

Modelo (Mod.):
 Número de artículo (art. n.º):
 Número de serie (N.º ser.):

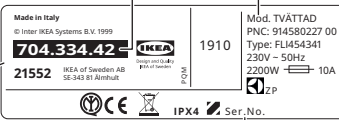
Art. No.		Mod.	
			
		Ser. No.	

Primer uso

i Durante la instalación o primer uso es posible que observe agua en el aparato. Es agua residual que quedó en el aparato después de la prueba de funcionamiento en fábrica para garantizar que sea entregado al cliente en perfectas condiciones de funcionamiento y no haya motivos de preocupación.

1. Asegúrese de que hay electricidad y de que el grifo de agua está abierto.
2. Vierta 2 litros de agua en el compartimento de detergente marcado con **III**.

Esta acción activa el sistema de desagüe.

3. Vierta una pequeña cantidad de detergente en el compartimento marcado con **III**.
4. Ajuste e inicie un programa para algodón a la temperatura más alta sin colada en el tambor.

De esta forma se elimina toda la posible suciedad del tambor y de la cuba.





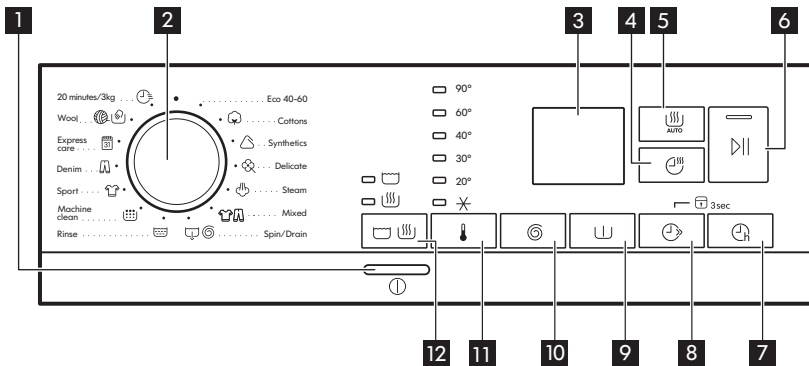



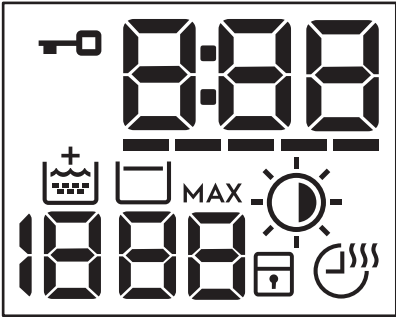









Panel de control









Descripción del panel de control























i Las opciones/funciones no están disponibles en todos los programas de lavado. Consulte la compatibilidad entre opciones/funciones y programas de lavado en el capítulo "Tabla de programas". Una opción/función puede excluir otra; en este caso, el aparato no permite programar a la vez opciones/funciones incompatibles.

<p>1</p>	<p>Ⓛ Botón de encendido/apagado</p>	<p>Pulse este botón durante unos segundos para encender o apagar el aparato. Se emiten dos tonos diferentes cuando se enciende o apaga el aparato. Puesto que la función de espera apaga automáticamente el aparato tras unos minutos para reducir el consumo de energía, pulse este botón para volver a encender el aparato. Para obtener más información, consulte el apartado "Función de espera" en el capítulo "Uso diario".</p>
<p>2</p>	<p>Mando de programas</p>	<p>Gire el mando selector hasta el programa que desee.</p>
<p>3</p>	<p>Pantalla</p>	 <p>The diagram shows a digital display with the following elements: - Top left: A key icon. - Top center: A large digital display showing '8:88'. - Middle left: A crown icon. - Middle center: A square icon with 'MAX' text next to it. - Middle right: A sun/moon icon. - Bottom left: A large digital display showing '1888'. - Bottom center: A lock icon. - Bottom right: A circular icon with three curved lines inside.</p>

		<ul style="list-style-type: none"> •  Indicador de puerta bloqueada: <ul style="list-style-type: none"> - Indicador encendido: la puerta no se puede abrir. El aparato está funcionando o se ha parado pero no ha desaguado. - Indicador apagado: la puerta se puede abrir. El programa ha terminado o se ha vaciado el agua. •  El indicador digital puede mostrar: posición de reinicio (← - - →); duración del programa (p. ej.,  ciclo de lavado y/o secado); tiempo de retardo (p. ej., ); final del ciclo (); código de advertencia (p. ej., ); indicador de error (← - - →). •  Indicador FlexTime. •  Indicador de aclarado adicional. •  Indicador de velocidad de centrifugado. <ul style="list-style-type: none"> - - - Indicador de no centrifugado. La fase de centrifugado está apagada. •  Indicador de agua en la cuba. • MAX Tras la AutoAdjust System detección, parpadea cuando la colada supera la carga máxima del programa seleccionado. Consulte la sección "Función de AutoAdjust System detección de carga". •  Indicador de secado automático:  Seco plancha,  Seco armario,  seco extra. •  Indicador de bloqueo de seguridad para niños. •  Indicador de programa de secado y sin paradas.
<p style="text-align: center;">4</p>	<p> Botón táctil de Tiempo de secado</p>	<p>Toque esta tecla para ajustar el tiempo que se adapte a los tejidos que tiene que secar (consulte la tabla "Secado por tiempo"). La pantalla muestra el valor ajustado. Cada toque de botón aumenta el valor de tiempo en 5 minutos.</p> <p> No se pueden ajustar todos los valores de tiempo para diferentes tipos de tejidos.</p>

<p>5</p>	 <p>Botón táctil de Secado automático</p>	<p>Toque esta tecla para ajustar uno de los niveles de secado automáticos que ofrece el aparato. En la pantalla se enciende el indicador de secado correspondiente:</p> <ul style="list-style-type: none"> •  Seco plancha: colada para planchar. •  Seco armario: colada para guardar. •  Extra Seco: colada para secar totalmente. <p> No se pueden ajustar todos los niveles automáticos para cada tipo de tejido.</p>
<p>6</p>	 <p>Botón táctil de Inicio/Pausa</p>	<p>Este botón permite iniciar o interrumpir el programa de lavado seleccionado.</p>
<p>7</p>	 <p>Botón táctil de Inicio diferido</p>	<p>Con esta opción puede retrasar el inicio de un programa a una hora más adecuada. Pulse el botón repetidamente para ajustar el retardo deseado. El tiempo aumenta en intervalos de 1 hora hasta 20 horas.</p>
<p>8</p>	 <p>Botón táctil Flex-Time</p>	<p>Esta opción reduce la duración del programa dependiendo del tamaño de la carga y el grado de suciedad. Al elegir un programa de lavado, la pantalla indica la duración predeterminada y ----- guiones.</p> <p>Toque este botón para reducir la duración del programa según sus necesidades. La pantalla muestra la nueva duración del programa y el número de guiones se reduce en consonancia:</p> <ul style="list-style-type: none"> ----- para una carga completa de prendas con suciedad normal. ---- ciclo rápido para una carga completa de prendas con poca suciedad. --- ciclo muy rápido para una carga pequeña y con poca suciedad (se recomienda como máximo media carga). -- el ciclo más corto para refrescar una pequeña cantidad de ropa.
	<p>Botón táctil Flex-Time y programa de vapor</p>	<p>Al ajustar un programa de vapor, este botón permite elegir tres niveles de vapor y la duración del programa se reduce en consecuencia:</p> <ul style="list-style-type: none"> • --- : máximo. • -- : normal. • - : mínimo.

	<p>Opción de bloqueo de seguridad permanente  3s</p>	<p>Mantenga pulsado este botón  durante 3 segundos para configurar la opción de bloqueo infantil  3s. Esta opción impide que los niños jueguen con el panel de control: todos los controles se desactivan. Para desactivar esta opción, mantenga pulsado este botón durante 3 segundos.</p>
<p> 9</p>	<p> Botón táctil de Prelavado</p>	<p>Esta opción para añade una fase de prelavado a 30 °C antes de la fase de lavado. Se recomienda usar esta opción en caso de ropa muy sucia, especialmente si contiene arena, polvo, barro y otras partículas sólidas.</p>
	<p>Aclarado extra permanente </p>	<p>Con esta opción puede activar de forma permanente un aclarado extra cuando configure un nuevo programa. Para activar/desactivar esta opción, mantenga pulsado  durante 3 segundos hasta que el indicador  se enciende/apaga en la pantalla. Cuando se activa, el aparato utiliza esta opción de forma predefinida después de encenderla o cambiar/restablecer el programa.  Esta opción aumenta la duración del programa.</p>

<p>10</p>	<p> Botón táctil de centrifugado y opciones adicionales</p>	<p>Cuando seleccione un programa, el aparato ajusta automáticamente la velocidad de centrifugado máxima permitida, excepto en el programa Denim. Con esta opción puede reducir la velocidad de centrifugado predeterminada.</p> <p>Toque este botón repetidamente para:</p> <ul style="list-style-type: none"> • Reducir la velocidad de centrifugado. La pantalla muestra únicamente las velocidades de centrifugado disponibles para el programa seleccionado. • Opciones adicionales de centrifugado Sin centrifugado - - - . <p>Ajuste esta opción para desactivar todas las fases de centrifugado. El aparato realiza únicamente la fase de desagüe del programa de lavado seleccionado. Ajuste esta opción para tejidos muy delicados. La fase de aclarado utiliza más agua para algunos programas de lavado</p> <ul style="list-style-type: none"> • Activar la <input type="checkbox"/> opción Agua en cuba. El centrifugado final no se realiza. El agua del último aclarado no se desagua para que los tejidos no se arruguen. El programa de lavado termina con agua en el tambor. <p>El indicador <input type="checkbox"/> aparece en la pantalla. La puerta permanece bloqueada y el tambor gira regularmente para reducir las arrugas. Debe vaciar el agua para desbloquear la puerta.</p> <p>Si toca el botón , el aparato realiza la fase de centrifugado y desagua.</p> <p> El aparato vacía el agua automáticamente después de unas 18 horas.</p>
<p>11</p>	<p> Botón táctil de Temperatura</p>	<p>Cuando seleccione un programa de lavado, el aparato propondrá automáticamente una temperatura por defecto. Con esta opción puede cambiar la temperatura predeterminada. Se enciende el indicador de la temperatura ajustada.</p> <p>Indicador  = agua fría.</p>
<p>12</p>	<p>  Botón táctil de modo</p>	<p>Con esta tecla, un ciclo puede realizar:</p> <ul style="list-style-type: none"> • Solo lavado: el indicador  está encendido (modo predeterminado). • Lavado y secado:  y  se encienden los indicadores. • Solo secado:  el indicador está encendido.

Identificaciones multilingües

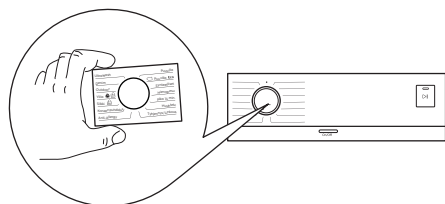













El aparato se suministra con indentificaciones adhesivas en diferentes idiomas. La identificación deseada se puede adherir alrededor del selector de programas.

Programas

Tabla de programas

Programa Temperatura predeterminada Rango de tem- peratura	Velocidad de centrifuga- do de refe- rencia Rango de ve- locidades de centrifuga- do (rpm)	Carga máx.	Descripción del programa (Tipo de carga y nivel de suciedad)
Eco 40-60 (mo- do de solo lava- do) 40 °C ¹⁾	1600 rpm 1600 rpm - 400 rpm	8 kg	Algodón blanco y algodón de colores que no destiñen. Prendas con suciedad normal.
Eco 40-60 + Ni- vel seco armario (modo de lava- do y secado) 40 °C ²⁾ 60 °C - 30 °C	1600 rpm 1600 rpm - 400 rpm	4 kg	
Eco 40-60 + Ni- vel seco armario (modo de solo secado)	-	4 kg	Algodón blanco y algodón de colores que no destiñen.

Programa Temperatura predeterminada Rango de tem- peratura	Velocidad de centrifuga- do de refe- rencia Rango de ve- locidades de centrifuga- do (rpm)	Carga máx.	Descripción del programa (Tipo de carga y nivel de suciedad)
 Algodón 40 °C 90 °C - Frío	1600 rpm (1600- 400)	8 kg	Algodón blanco y de color. Suciedad normal o intensa.
 Sintéticos 40 °C 60 °C - Frío	1200 rpm (1200- 400)	3 kg	Prendas de tejidos sintéticos o mezclas. Prendas de suciedad normal.
 Delicados 30 °C 40 °C - Frío	1200 rpm (1200- 400)	2 kg	Tejidos delicados como acrílicos, viscosa y mixtos que requieren un lavado más suave. Poca suciedad y suciedad normal.
 Vapor	-	1 kg	Programa de vapor para algodón y sintéticos. Este ciclo elimina olores de la colada ³⁾ .
 Mixtos 30 °C 40 °C - Frío	1200 rpm (1200- 400)	3 kg	Tejidos sintéticos y mixtos. Prendas de suciedad normal.
 Centrifugar \Drenar	1600 rpm (1600- 400)	8 kg	Todos los tejidos, excepto lanas y tejidos delicados. Para centrifugar la ropa y drenar el agua en el tambor.
 Aclarado	1600 rpm (1600- 400)	8 kg	Todos los tejidos, excepto lanas y tejidos muy delicados. Programa para aclarar y centrifugar la colada. La velocidad de centrifugado por defecto es la usada en programas de algodón. Reduzca la velocidad de centrifugado según el tipo de prendas. Si es necesario, ajuste la opción Aclarado extra para añadir aclarados. Con una velocidad de centrifugado baja, el aparato realiza aclarados delicados y un breve centrifugado.

Programa Temperatura predeterminada Rango de tem- peratura	Velocidad de centrifuga- do de refe- rencia Rango de ve- locidades de centrifuga- do (rpm)	Carga máx.	Descripción del programa (Tipo de carga y nivel de suciedad)
 Limpieza Máqui- na 60 °C	1200 rpm (1200- 400)	-	Ciclo de mantenimiento con agua caliente para lavar y refrescar el tambor y eliminar residuos que pueden provocar olores. Para obtener los mejores resultados, utilice este ciclo una vez al mes. Antes de realizar este ciclo, retire todas las prendas del tambor. En el compartimento de LAVADO del dosificador de detergente, gire la solapa hacia arriba. Vierta una taza de lejía o limpiador para lavadoras en el compartimento correspondiente a la fase de lavado. NO utilice ambos a la vez.  Después de limpiar el tambor, haga un nuevo ciclo de aclarado con el tambor vacío sin detergente para eliminar restos de lejía.
 Sport 30 °C 40 °C - Frío	1200 rpm (1200- 400)	3 kg	Prendas deportivas sintéticas. Este programa está diseñado para lavar suavemente prendas deportivas modernas de intemperie y también es apto para ropa de gimnasio, bicicleta o de correr y similares.
 Denim 30 °C 40 °C - Frío	800 rpm (1200- 400)	3 kg	Programa especial para prendas de tela vaquera con una fase delicada para reducir la pérdida de color y las marcas. Se recomienda para un mejor cuidado y una carga reducida.
 Cuidado Exprés 40 °C 60 °C - Frío	1200 rpm (1200- 400)	3 kg	Tejidos sintéticos y mixtos. Prendas poco sucias. Resultados de lavado óptimos y cuidado perfecto de la ropa en poco tiempo para la colada diaria.
 Lana 40 °C 40 °C - Frío	1200 rpm (1200- 400)	1.5 kg	Lana lavable a máquina, lana y otros tejidos para lavar a mano con símbolo «lavado a mano».4).

Programa Temperatura predeterminada Rango de tem- peratura	Velocidad de centrifuga- do de refe- rencia Rango de ve- locidades de centrifuga- do (rpm)	Carga máx.	Descripción del programa (Tipo de carga y nivel de suciedad)
 20 minutos/3kg 30 °C 40 °C - 30 °C	1200 rpm (1200- 400)	3 kg	Un ciclo muy corto para prendas sintéticas y de algodón con poca suciedad o que se han llevado una sola vez.

1) **Según el Reglamento de la Comisión UE 2019/2023.** Este programa a temperatura y velocidad de centrifugado predeterminadas, en el modo de solo lavado, con una capacidad nominal de 8 kg, es capaz de limpiar ropa de algodón normalmente sucia declarada lavable a 40 °C o 60 °C, junta en el mismo ciclo.



La temperatura alcanzada en la colada, la duración del programa y otros datos se encuentran en el capítulo "Valores de consumo".

Los programas más eficientes en términos de consumo de energía son generalmente aquellos que funcionan a temperaturas más bajas y con mayor duración.













2) **Según el Reglamento de la Comisión UE 2019/2023.** Este programa a temperatura y velocidad de centrifugado predeterminadas, en modo de lavado y secado, con capacidad nominal de 4 kg y con nivel Seco armario, realiza el ciclo de lavado y secado capaz de limpiar la ropa de algodón normalmente sucia declarada lavable a 40 °C o 60 °C, conjuntamente en el mismo ciclo y, después de la fase de secado, la ropa puede guardarse inmediatamente en un armario.

3) El vapor no elimina los olores de animales.





4) Durante este ciclo, el tambor gira despacio para garantizar la suavidad del lavado.

Compatibilidad de opciones de programas

Programa			--- Sin cen- trifuga- do					
Eco 40-60	■	■	■	■	■	■	■	■
	■	■	■	■	■	■	■	■
	■	■	■	■	■	■	■	■
	■	■	■	■	■	■	■	■
						■	■	
	■	■	■	■	■	■	■	■
	■		■				■	
	■	■	■	■	■		■	

Programa			--- Sin cen- trifuga- do					
	■		■				■	■
	■	■	■	■	■		■	
	■	■	■		■		■	■
	■	■	■	■	■		■	
	■	■	■				■	■
	■		■				■	

Detergentes adecuados para cada programa



Programa	Polvo univer- sal ¹⁾	Líquido uni- versal	Líquido para ropa de color	Lanas delica- das	Especial
Eco 40-60	▲	▲	▲	--	--
	▲	▲	▲	--	--
	▲	▲	▲	--	--
	--	--	--	▲	▲
	--	▲	▲	--	--
	--	▲	▲	--	▲
	--	--	▲	▲	▲
	--	▲	▲	--	--
	--	--	--	▲	▲
	--	▲	▲	--	--

1) A una temperatura superior a 60 °C se recomienda el uso de detergente en polvo.

▲ = Recomendado

-- = No recomendado

Secado automático

Nivel de secado	Tipo de tejido	Carga
 Extra Seco Para telas de toalla	Algodón y lino (albornoces, toallas de baño, etc.)	hasta 4 kg
	Ropa vaquera	hasta 3 kg
 Seco Armario Para prendas que van a guardarse	Algodón y lino (albornoces, toallas de baño, etc.)	hasta 4 kg
	Tejidos sintéticos y mixtos (jerséis, blusas, ropa interior, ropa de hogar y de cama)	hasta 3 kg
	Tejidos delicados (tejidos acrílicos, viscosa y delicados mixtos)	hasta 2 kg
	Prendas de lana (suéteres de lana)	hasta 1 kg
	Ropa vaquera	hasta 3 kg
 Seco plancha Apto para planchado	Algodón y lino (sábanas, manteles, camisas, etc.)	hasta 4 kg

Secado temporizado

Nivel de secado	Tipo de tejido	Carga (kg)	Velocidad de centrifugado (rpm)	Duración sugerida (min)
Extra Seco Para telas de toalla	Algodón y lino (albornoces, toallas de baño, etc.)	4	1600	170 - 190
		2	1600	110 - 120
		1	1600	65 - 75
	Ropa vaquera	3	1200	165 - 175
		1	1200	75 - 85

Nivel de secado	Tipo de tejido	Carga (kg)	Velocidad de centrifugado (rpm)	Duración sugerida (min)
Seco Armario Para prendas que van a guardarse	Algodón y lino (albornoces, toallas de baño, etc.)	4	1600	160 - 180
		2	1600	100 - 110
		1	1600	55 - 65
	Tejidos sintéticos y mixtos (jerséis, blusas, ropa interior, ropa de hogar y de cama)	3	1200	135 - 150
		1	1200	45 - 55
	Prendas delicadas (tejidos acrílicos, viscosa y delicados mixtos)	2	1200	155 - 165
		1	1200	95 - 105
	Lana (suéteres de lana)	1	1200	80 - 100
	Ropa vaquera	3	1200	155 - 165
		1	1200	65 - 75
Seco plancha Apto para planchado	Algodón y lino (sábanas, manteles, camisas, etc.)	4	1600	110 - 125
		2	1600	65 - 75
		1	1600	40 - 50

Ajustes

Señales acústicas

Este aparato tiene diferentes señales acústicas que funcionan cuando:

- Se activa el aparato (tono corto especial).
- Se desactiva el aparato (tono corto especial).
- Se pulsan las teclas (sonido de clic).

- Se hace una selección no válida (3 sonidos cortos).
- El programa termina (secuencia de sonidos unos 2 minutos).
- El aparato tiene una avería (secuencia de sonidos cortos unos 5 minutos).

Para **activar/desactivar** las señales acústicas cuando ha terminado el programa,

toque las teclas **↓** y **Ⓢ** al mismo tiempo durante 2 segundos. En la pantalla aparece On u Off.

i Si se desactivan las señales acústicas, siguen funcionando cuando el aparato presenta una avería.

Uso diario

⚠ **ADVERTENCIA!** Consulte los capítulos sobre seguridad.

Puesta en marcha del aparato

1. Conecte el enchufe a la toma de corriente.
2. Abra la llave de paso.
3. Pulse el botón de encendido/apagado durante unos segundos para activar el aparato. **Ⓢ**

Se emite una breve melodía.

Configurar un programa

1. Gire el mando de programas para seleccionar el programa de lavado deseado.

El indicador del botón Modo de lavado se enciende.

El indicador del botón Inicio/Pausa **▶||** parpadea.

La pantalla muestra una duración indicativa del programa.

2. Para cambiar la temperatura o la velocidad de centrifugado, toque los botones correspondientes.
3. Si lo desea, puede ajustar una o varias opciones tocando los botones correspondientes. Se encienden los indicadores correspondientes.

i Cuando **no es posible** una selección, una señal acústica avisa y la pantalla muestra **- - -**.

Cargar la colada

1. Abra la puerta del aparato.
2. Vacía los bolsillos y extienda las prendas antes de introducirlas en el aparato.
3. Introduzca las prendas en el tambor, una por una.

No supere la carga máxima recomendada para cada programa.

4. Cierre bien la puerta.

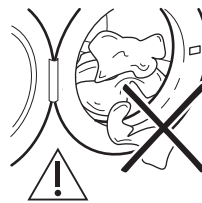

Asegúrese de que no quedan prendas enganchadas entre el sello y la puerta para evitar riesgos de fugas de agua y daños la colada.

⚠ **ADVERTENCIA!** El lavado de manchas muy intensas de aceite o grasa puede dañar las piezas de goma de la lavadora.

Introducción del detergente y los aditivos

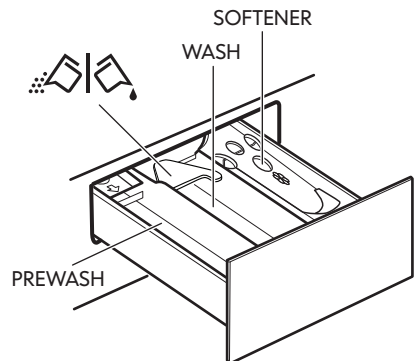

PREWASH - Compartimento de la fase de prelavado, programa de remojo o del quitamanchas. El detergente de prelavado y remojo se deposita al principio del programa de lavado

WASH - Compartimento para la fase de lavado.

SOFTENER - Compartimento para suavizante y otros tratamientos líquidos (suavizante, almidón).

MAX - Nivel máximo para la cantidad de aditivos líquidos.

 - Tapa abatible para detergente líquido o en polvo.

i Siga las instrucciones del fabricante del producto en lo referente a las cantidades y no permita que el detergente supere la marca **MAX** que hay en el compartimento dosificador. Para medir la cantidad adecuada de detergente, consulte los detalles en la sección "Grado de dureza del agua". Antes de iniciar el programa de lavado es preciso verter suavizante o almidón en el compartimento.

i Después de un ciclo de lavado, si fuera necesario, retire los restos de depósito dosificador de detergente.

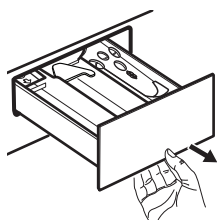

Tire del depósito del dosificador hasta el tope.

Vierta el detergente en el compartimento LAVADO o en el compartimento correspondiente si el programa o la opción seleccionados lo requieren.

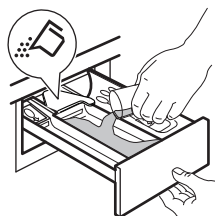

Para el detergente en polvo: compuerta girada hacia arriba.

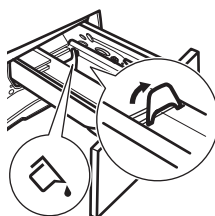

Para detergente líquido: compuerta girada hacia abajo.

Con la tapa abatible en posición de detergente líquido:

- No utilice detergentes líquidos gelatinosos ni gruesos.
- No ponga más detergente líquido que el límite mostrado en la tapa abatible.
- No ajuste la fase de prelavado.
- No ajuste la función de Inicio retardado.

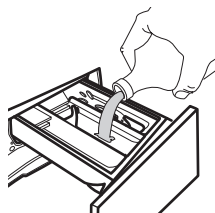

Vierta suavizante en el compartimento marcado  (no supere la marca **MAX**).

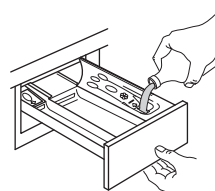

Cierre con cuidado el depósito del dosificador. Asegúrese de que la tapa abatible no obstruye el cierre del cajón.

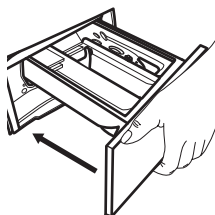

Configurar un programa

1. Gire el mando de programas para seleccionar el programa de lavado deseado.

El indicador del botón Modo de lavado se enciende.



El indicador del botón Inicio/Pausa  parpadea.

La pantalla muestra una duración indicativa del programa.

2. Para cambiar la temperatura o la velocidad de centrifugado, toque los botones correspondientes.
3. Si lo desea, puede ajustar una o varias opciones tocando los botones correspondientes. Se encienden los indicadores correspondientes.



 Cuando **no es posible** una selección, una señal acústica avisa y la pantalla muestra - - -.

Iniciar un programa

Toque el botón Inicio/Pausa  para iniciar el programa. El indicador relacionado deja de parpadear y permanece encendido. No es posible iniciar el programa cuando el indicador del botón está apagado y no parpadea (por ejemplo, el selector de programa está una posición incorrecta). El programa comienza, la puerta está cerrada. La pantalla muestra el indicador .

 La bomba de drenaje puede operar poco antes de que el aparato se llene de agua.





Inicio de un programa con el inicio diferido

1. 1. Toque repetidamente el botón de inicio diferido  hasta que la pantalla muestre el tiempo diferido deseado. La pantalla muestra el indicador .
2. Toque el botón de Inicio/Pausa . La puerta del aparato se bloquea y empieza

la cuenta atrás del inicio diferido. La pantalla muestra el indicador . Cuando se completa la cuenta atrás, el programa comienza automáticamente.



Cancelación del inicio diferido una vez iniciada la cuenta atrás

Para cancelar el inicio diferido:

1. Toque el botón de Inicio/Pausa  para pausar el aparato. El indicador correspondiente parpadea.
2. Toque el botón de inicio diferido  repetidamente hasta que se muestre la pantalla  y el indicador  se apague.
3. Vuelva a tocar el botón de inicio/pausa  para iniciar el programa de forma inmediata

Cambio del inicio diferido una vez iniciada la cuenta atrás

Para cambiar el inicio diferido:

1. Toque el botón de Inicio/Pausa  para pausar el aparato. El indicador correspondiente parpadea.
2. Toque repetidamente el botón de inicio diferido  hasta que la pantalla muestre el tiempo diferido deseado.
3. Vuelva a tocar el botón de inicio/pausa  para comenzar la nueva cuenta atrás.

Detección de AutoAdjust Systemcarga

 La duración del programa en la pantalla se refiere a **una carga media/alta**.

Después de tocar el botón Inicio/Pausa , el indicador de carga máxima declarada se apaga, el botón AutoAdjust System inicia la detección de carga de la colada:

1. El aparato detecta la carga en los primeros 30 segundos. En los programas en los que FlexTime está disponible, durante esta fase, las FlexTime barras

---- situadas bajo los dígitos de tiempo realizan una sencilla animación. El tambor gira brevemente.

2. La duración del programa se puede ajustar en consecuencia y puede aumentar o reducir. Tras otros 30 segundos, empieza el llenado de agua.

Al final de la detección de carga, **en caso de sobrecarga del tambor**, el indicador **MAX** parpadea en la pantalla:

En este caso, y durante otros 30 segundos, es posible hacer una pausa en el aparato y quitar las prendas que sobran.

Una vez quitadas, toque el botón Inicio/Pausa  para empezar el programa de nuevo. La fase AutoAdjust se puede repetir hasta tres veces (véase el punto 1).

Importante Si la cantidad de colada no se reduce, el programa de lavado empieza de todas formas a pesar de la sobrecarga. En este caso, no es posible garantizar los mejores resultados de lavado.

 Transcurridos unos 20 minutos del inicio del programa, se puede ajustar de nuevo su duración en función de la capacidad de absorción de agua de los tejidos.

 La detección AutoAdjust se realiza solamente con programas de lavado completos y si la duración del programa no se ha reducido con el botón FlexTime.

 AutoAdjust System no está disponible en todos los programas, por ejemplo para Lana, Aclarado, Centrifugar y programas con ciclos cortos.



Pausa de un programa y cambio de las opciones

Cuando el programa está en marcha, puede cambiar **solo algunas** opciones:

1. Toque el botón Inicio/Pausa . El indicador correspondiente parpadea.

2. Cambie las opciones. La información mostrada en la pantalla cambia en consecuencia.
3. Vuelva a tocar el botón Inicio/Pausa . El programa de lavado continúa.

Cancelación de un programa en curso

1. Pulse el botón de encendido/apagado  para cancelar el programa y apagar el aparato.
 2. Vuelva a pulsar botón de encendido/apagado  para encender el aparato.
-  Si AutoAdjust System ha terminado y se ha iniciado el llenado de agua, el nuevo programa empieza **sin repetir la fase de AutoAdjust System**. El agua y el detergente no se drenan para evitar que se malgasten.

También hay una forma alternativa de cancelar:

1. Gire el mando de selección a la posición de restablecer .
2. Espere 1 segundo. La pantalla muestra ----.

Ahora puede elegir un nuevo programa de lavado.



Apertura de la puerta

 **ADVERTENCIA!** Si la temperatura y el nivel de agua del tambor son demasiado elevados y/o el tambor sigue girando, no se debe abrir la puerta.



Mientras está en marcha un programa o el inicio retardado, la puerta del aparato estará bloqueada. La pantalla muestra el indicador .

1. Toque el botón de Inicio/Pausa . En la pantalla, se apagará el indicador de Puerta bloqueada correspondiente.
2. Abra la puerta del aparato. Si es necesario, añada o retire las prendas.

Cierre la puerta y toque el botón de inicio/pausa .

Continuará el programa o el inicio retardado. La puerta se puede abrir al finalizar el programa, o bien ajustar el programa   para drenar el agua y luego tocar el botón de inicio/pausa .

Fin del programa

Cuando el programa termina, el aparato se detiene automáticamente. Los avisos acústicos funcionan (si están activos). La pantalla mostrará  

El indicador del botón de Inicio/Pausa  se apaga.

La puerta se desbloquea y el indicador  se apaga.

1. Pulse el botón de encendido/apagado  para encender el aparato.



Cinco minutos después de finalizar el programa, la función de ahorro de energía apaga automáticamente el aparato.

 Cuando se vuelve a encender el aparato, la pantalla muestra el final del anterior programa ajustado. Gire el mando de programas para ajustar un nuevo ciclo.

2. Retire la colada del aparato.
3. Asegúrese de que el tambor esté vacío.
4. Deje la puerta y el depósito del dosificador ligeramente entreabiertos para evitar la formación de moho y olores desagradables.
5. Cierre el grifo.

Desagüe del agua tras el final del ciclo

Si se ha seleccionado un programa u opción que no vacía el agua del último aclarado, el programa termina, pero:



- El área de tiempo muestra  y la pantalla muestra la puerta bloqueada .



- El indicador del botón de Inicio/Pausa  empieza a parpadear.
- El tambor sigue girando a intervalos regulares para evitar arrugas en las prendas.
- La puerta permanece bloqueada.
- Debe drenar el agua para poder abrir la puerta:

1. Si fuera necesario, toque el botón  de centrifugado para reducir la velocidad de centrifugado sugerida por el aparato.

2. Pulse el botón Inicio/Pausa  el aparato evacúa el agua y centrifuga.



El indicador de opción  o  se apaga.

 Si ha ajustado  y no se ha cambiado la velocidad del centrifugado, al pulsar el botón de inicio/pausa  el aparato solo descarga el agua.

3. Cuando el programa termina y el indicador de bloqueo de la puerta  se apaga, puede abrir la puerta.
4. Pulse el botón de encendido/apagado  durante unos segundos para desactivar el aparato.
5. Cierre el grifo.

Función de espera

La función de espera apaga automáticamente el aparato para reducir el consumo de energía cuando:

- No se utiliza el aparato durante 5 minutos mientras no se está realizando un programa. Pulse el  botón On/Off para encender el aparato.
- 5 minutos después de que termine el programa de lavado. Pulse el  botón On/Off para encender el aparato. La pantalla muestra el final del último programa. Gire el mando de programas para ajustar un nuevo ciclo.

Si gira el mando de programas hasta la posición de restablecimiento , el aparato se apaga automáticamente en 30 segundos.



 Si selecciona un programa o una opción que finaliza con agua en el tambor, la función de espera **no desactiva** el aparato para recordarle que debe drenar el agua.

Uso diario - Lavado y secado







 **ADVERTENCIA!** Consulte los capítulos sobre seguridad.

 Este aparatos una lavasecadora automática.





Programa completos de lavado y secado

En algunos programas de lavado puede combinar el modo de lavado  y el modo de secado  para ejecutar un programa completo de lavado y secado.

Siga estos pasos:

1. Presione el Encendido/Apagado botón  durante unos segundos para activar el aparato.
2. Cargue la colada prenda por prenda.
3. Añada el detergente y los aditivos en los compartimentos correspondientes.
4. Gire el selector hasta el programa de lavado. El aparato entra por defecto en el modo de solo lavado y el indicador del botón  está encendido. La pantalla muestra la temperatura y el centrifugado predeterminados. Si fuera necesario, cámbielos en función de las características de la colada.
5. Ajuste las opciones que desee, si están disponibles.
6. Toque el botón Modo   una vez para activar también la función de secado. Ambos indicadores  y  están encendidos. El indicador  aparece en la pantalla.

Lavado y secado - Niveles automáticos

1. Toque el botón Secado automático  repetidamente hasta que la pantalla muestre el nivel de secado necesario. Los indicadores de la pantalla se iluminan según corresponda:
 - a.  **Planchar en seco:** para artículos de algodón;
 - b.  **Secar en armario:** para prendas de algodón y sintéticas;
 - c.  **Extra secado:** para artículos de algodón.

El valor de tiempo de la pantalla es la duración de los ciclos de lavado y de secado, calculados con una carga predeterminada.

 Para obtener un buen secado usando menos energía en menos tiempo, el aparato no permite ajustar una velocidad de centrifugado demasiado baja con las prendas que van a lavarse y secarse.



2. Toque el botón Inicio/Pausa  para iniciar el programa. Se inicia la estimación AutoAdjust.

En la pantalla se enciende el indicador de puerta bloqueada .

La pantalla muestra también el tiempo de programa restante.

Lavado y secado por tiempo

1. Toque el botón Tiempo de secado  repetidamente para ajustar el tiempo que desee (consulte la tabla "Secado por

tiempo" en el capítulo "Programas"). El indicador de nivel secado  se apaga y el indicador  se enciende.

Cada toque de botón aumenta el valor de tiempo en 5 minutos. La pantalla muestra el nuevo valor de tiempo ajustado.



2. Toque el botón Inicio/Pausa  para iniciar el programa. Se inicia la estimación AutoAdjust.

En la pantalla se enciende el indicador de puerta bloqueada .

La pantalla muestra también el tiempo de programa restante.

Al final del programa de secado

- El aparato se detiene automáticamente.
- Los avisos acústicos funcionan (si están activos).
- Se enciende  en la pantalla.

- El indicador del botón Inicio/Pausa  se apaga. El indicador de puerta bloqueada  se apaga y la puerta se desbloquea.
- Pulse el botón Encendido/Apagado  durante unos segundos para desactivar el aparato.

-  Unos minutos después de finalizar el programa, la función de ahorro de energía apaga automáticamente el aparato.

1. Retire la colada del aparato.
2. Asegúrese de que el tambor esté vacío.



-  Después de la fase de secado, limpie el tambor, la junta y el interior de la puerta con un paño húmedo.

Uso diario - Solo secado

 **ADVERTENCIA!** Consulte los capítulos sobre seguridad.





 Este aparatos una lavasecadora automática.

Preparación para el secado

1. Pulse el botón Encendido/Apagado  durante unos segundos para activar el aparato.
2. Cargue las prendas una a una.
3. Gire el selector de programas hasta el programa adecuado para secar las prendas. El aparato entra por defecto en el modo de solo lavado y el indicador del botón Modo de lavado está encendido.
4. Toque dos veces en Modo para realizar solo el secado. El indicador del botón Modo de secado  se enciende y el indicador del botón Modo de lavado  se apaga.

-  Al secar una colada grande, para obtener un buen resultado de secado debe asegurarse de que las prendas no están enrolladas y que se han distribuido uniformemente en el tambor.

Secado - Niveles automáticos

1. Toque el botón Secado automático  repetidamente hasta que la pantalla muestre el nivel de secado necesario. Los indicadores de la pantalla se iluminan según corresponda:
 - a.  **Seco plancha:** para prendas de algodón
 - b.  **Seco armario:** para prendas de algodón y sintéticas
 - c.  **Extra seco:** para prendas de algodón



En la pantalla se muestra la duración del programa de secado.

2. Toque el botón Inicio/Pausa  para iniciar el programa.

En la pantalla se enciende el indicador de puerta bloqueada .

La pantalla muestra también el tiempo de programa restante.

Secado por tiempo

1. Toque el botón Tiempo de secado  repetidamente para ajustar el tiempo que desee (consulte la tabla "Secado por tiempo" en el capítulo "Programas"). El indicador de nivel secado  se apaga y el indicador  se enciende.

Cada toque de botón aumenta el valor de tiempo en 5 minutos. La pantalla muestra el nuevo valor de tiempo ajustado.





2. Toque Inicio/Pausa  para iniciar el programa.

En la pantalla se enciende el indicador de puerta bloqueada .

La pantalla muestra también el tiempo de programa restante.

Al final del programa de secado

- El aparato se detiene automáticamente.

- Los avisos acústicos funcionan (si están activos).
- Se enciende  en la pantalla.
- El indicador del botón Inicio/Pausa  se apaga. El indicador de puerta bloqueada  se apaga y la puerta se desbloquea.
- Pulse el botón Encendido/Apagado  durante unos segundos para desactivar el aparato.

 Unos minutos después de finalizar el programa, la función de ahorro de energía apaga automáticamente el aparato.

1. Retire la colada del aparato.
2. Asegúrese de que el tambor esté vacío.

 Después de la fase de secado, limpie el tambor, la junta y el interior de la puerta con un paño húmedo.

Pelusa en los tejidos

Durante la fase de lavado o secado, algunos tipos de tejidos (esponja, lana y sudaderas) pueden soltar pelusa.



La pelusa podría adherirse a los tejidos durante el siguiente ciclo.

Este inconveniente se acentúa con los tejidos técnicos.

Para evitar pelusas en la colada, es conveniente que:

- No lave tejidos oscuros tras haber lavado y secado tejidos claros (toalla de mano, lana y sudaderas), y al revés.
- Deje secar al aire este tipo de tejidos la primera vez que los lave.
- Limpie el filtro de desagüe.
- Después de la fase de secado, limpie el tambor una vez vacío, la junta y la puerta con un paño húmedo.

Para eliminar las pelusas dentro del tambor, ajuste un programa especial:

- Vacíe el tambor.
- Limpie el tambor, la junta y la puerta con un paño húmedo.
- Ajuste el programa Limpieza Máquina  y el Modo de secado  juntos para activar la acción antipelusas.
- Toque el botón Inicio/Pausa  para iniciar el programa.

 Si el aparato se usa con frecuencia, utilice el programa de limpieza periódicamente.

Consejos

⚠ ADVERTENCIA! Consulte los capítulos sobre seguridad.

Introducir colada

- La ropa se debe clasificar de la siguiente manera: ropa blanca, ropa de color, ropa sintética, prendas delicadas y prendas de lana.
- Siga las instrucciones de lavado que se encuentran en las etiquetas de las prendas.
- No lave juntas las prendas blancas y de color.
- Algunas prendas de color pueden desteñir en el primer lavado. Se recomienda lavarlas por separado las primeras veces.
- Abotone las fundas de almohadas y cierre las cremalleras, los ganchos y los broches. Ate las correas.
- De la vuelta a las prendas de varias capas, de lana y con motivos pintados.
- Pretratamiento de manchas difíciles.
- Lave con detergente especial las manchas difíciles.
- Tenga cuidado con las cortinas. Quite los ganchos y coloque las cortinas en una bolsa para lavadora o funda de almohada.
- No lave prendas sin dobladillos o desgarradas.
- Use una bolsa para lavadora para lavar las prendas pequeñas y delicadas (p. ej., sujetadores con aros, cinturones, medias, etc.).
- Evite lavar prendas llenas de pelos largos de animales o prendas de mala calidad que desprendan mucha pelusa que pueda bloquear el circuito de desagüe y que, por lo tanto, requieran la asistencia del Servicio.

Manchas difíciles

Para algunas manchas, el agua y el detergente no son suficientes.

Se recomienda tratar previamente estas manchas antes de colocar las prendas en el aparato.

Existen quitamanchas especiales. Utilice el quitamanchas especial adecuado al tipo de mancha y tejido.

No rocíe quitamanchas en las prendas cerca del aparato, ya que es corrosivo para las piezas de plástico.



Tipo y cantidad de detergente

La elección del detergente y las cantidades adecuadas no solo afectan al rendimiento de lavado sino que además protegen el entorno y evitan vertidos:

- Utilice solo detergentes y otros tratamientos especialmente fabricados para lavadoras: Primero, siga estas reglas genéricas:
 - detergente en polvo para todo tipo de prendas, salvo las delicadas. Son preferibles los detergentes en polvo con lejía para ropa blanca y programas de higiene.
 - detergente líquido para todo tipo de tejidos o especial para lana, preferiblemente para programas de lavado a baja temperatura (60 °C máx.).
- La elección y la cantidad de detergente dependerá de: el tipo de tejido (delicados, lana, algodón, etc.), el color de la ropa, el tamaño de la carga, el grado de suciedad, la temperatura de lavado y la dureza del agua utilizada.

- Siga las instrucciones que encontrará en el envase de los detergentes o de otros tratamientos sin superar el nivel máximo indicado (**MAX**).
- No mezcle diferentes tipos de detergentes.
- Use menos detergente en los casos siguientes:
 - si la lavadora tiene poca carga
 - si la ropa no está muy sucia
 - hay gran cantidad de espuma durante el lavado.
- Cuando utilice tabletas o bolsitas de detergente, colóquelas siempre dentro del tambor, no en el dispensador de detergente.

La falta de detergente puede causar:

- resultados del lavado no satisfactorios,
- que la colada se vuelva gris,
- prendas grasientas.
- moho en el aparato.

El exceso de detergente puede provocar:

- espuma jabonosa
- efecto de lavado reducido,
- aclarado inadecuado.
- un mayor impacto para el medio ambiente.

Consejos ecológicos

Para ahorrar agua y energía y ayudar a proteger el medio ambiente, le recomendamos que siga estos consejos:

- **La ropa que no esté demasiado sucia** se puede lavar con un programa **sin prelavado** para ahorrar detergente, agua y tiempo (¡y proteger el medio ambiente!).
- Cargar el aparato a la **capacidad máxima indicada para cada programa ayuda a reducir el consumo de energía y agua.**
- Con un tratamiento previo adecuado, se pueden eliminar las manchas y la suciedad moderada, lo que le permitirá lavar la ropa a menor temperatura.
- Para utilizar la cantidad correcta de detergente, consulte la cantidad recomendada por el fabricante del detergente y compruebe la dureza del agua de su sistema doméstico. Consulte "Dureza del agua".

- ¡Ajuste la **máxima velocidad de centrifugado posible** para el programa seleccionado y ahorrará energía durante la fase de secado!

Grado de dureza del agua

La dureza del agua se clasifica en "grados" Para obtener información sobre la dureza del agua local, puede consultar a la compañía encargada del suministro o a la administración local.

Tipo	Grado de dureza del agua	
	dH alemán	T.H. francés
Blanda	0-7	0-15
Media	8-14	16-25
Dura	15-21	26-37
Muy dura	> 21	> 37

i Si el agua tiene un grado de dureza media, se debe añadir un descalcificador. Siga las instrucciones del fabricante La cantidad de detergente siempre se puede ajustar (reducir) al grado de dureza.

Prepare el ciclo de secado

- Abra la llave de paso.
- Compruebe si la manguera de desagüe está bien conectada. Para obtener más información, consulte el capítulo de instalación.
- Para conocer la carga máxima de los programas de secado, consulte la tabla de los programas de secado.

Artículos no adecuados para el secado





No seleccione un programa de secado para los siguientes tipos de ropa:

- Cortinas sintéticas.
- Ropa con adornos metálicos.
- Medias de nailon.

- Colchas.
- Mantas.
- Edredones.
- Anoraks.
- Sacos de dormir.
- Tejidos con restos de lociones o lacas para el cabello, quitaesmaltes o similares.
- Artículos que contengan gomaespuma o materiales similares a ella.

Etiquetas de las prendas

Para el secado de la ropa, siga las indicaciones de las etiquetas de los fabricantes:

-  = La prenda puede secarse en secadora
-  = El ciclo de secado es de alta temperatura
-  = El ciclo de secado es de baja temperatura
-  = La prenda no puede secarse en secadora

Duración del ciclo de secado

El tiempo de secado puede variar dependiendo de:

- la velocidad del último centrifugado
- el nivel de secado
- el tipo de prenda
- el peso de la carga

Secado adicional

Si las prendas siguen húmedas al final del programa, vuelva a seleccionar un ciclo de secado corto.



ADVERTENCIA! Para evitar arrugas y encogido, no seque en exceso la colada.

Consejos generales

Consulte en la tabla «Programas de secado» los tiempos de secado **medios**.

La experiencia le ayudará a secar la ropa mejor. Anote la duración de los ciclos de secado ya finalizados.

Para evitar la carga estática al final del ciclo de secado:

1. Utilice el suavizante en el ciclo de lavado.
2. Utilice un suavizante especial para secadoras de tambor.

Una vez terminado el programa de secado, saque rápidamente la colada.

Mantenimiento y limpieza



ADVERTENCIA! Consulte los capítulos sobre seguridad.

Programa de limpieza periódica

La limpieza periódica ayuda a prolongar la vida útil de su aparato.

Después de cada ciclo, mantenga la puerta y el dosificador de detergente ligeramente entreabiertos para que circule el aire y se seque la humedad del interior del aparato: esto evitará el moho y los olores.

Si el aparato no se utiliza durante mucho tiempo: cierre el grifo de agua y desenchufe el aparato.

Programa indicativo de limpieza periódica:

Descalcificación	Dos veces al año
Lavado de mantenimiento	Una vez al mes
Limpieza de la junta de la puerta	Cada dos meses
Limpieza del tambor	Cada dos meses
Eliminar las pelusas dentro del tambor	Dos veces al mes ¹⁾
Limpieza del dosificador de detergente	Cada dos meses

Limpieza del filtro de la bomba de desagüe	Dos veces al año
Limpieza del tubo de entrada y el filtro de la válvula	Dos veces al año

1) Consulte el capítulo "Pelusa en los tejidos".

Los siguientes párrafos explican cómo debe limpiar cada elemento.

Eliminación de objetos extraños

- i** Asegúrese de que los bolsillos estén vacíos y que todos los elementos sueltos estén atados antes de ejecutar su ciclo. Consulte "Carga de la colada" en "Consejos".

Retire cualquier objeto extraño (como clips metálicos, botones, monedas, etc.) que pueda encontrar en el sello de la puerta, los filtros y el tambor. Consulte los párrafos "Junta de la puerta con trampa de doble labio", "Limpieza del tambor", "Limpieza de la bomba de desagüe" y "Limpieza del filtro del tubo de entrada y el filtro de la válvula". Si es necesario, póngase en contacto con el Centro de servicio técnico.

Limpieza del exterior

Limpie el aparato solo con agua templada y jabón suave. Seque completamente todas las superficies. No utilice un estropajo o cualquier otro material que pueda rayar.

- ⚠ PRECAUCIÓN!** No utilice alcohol, disolventes ni otros productos químicos.
- ⚠ PRECAUCIÓN!** No limpie las superficies metálicas con detergentes a base de cloro.

Descalcificación

- i** Si la dureza del agua de su zona es alta o moderada, se recomienda utilizar un descalcificador de agua para lavadoras.

Examine periódicamente el tambor para comprobar si hay cal.

Los detergentes normales ya contienen descalcificadores de agua, pero se recomienda ejecutar un ciclo con el tambor vacío y usar un descalcificador.

- i** Siga siempre las instrucciones que encontrará en el envase del producto.

Lavado de mantenimiento

El uso repetido y prolongado de programas a baja temperatura puede provocar depósitos de detergente, restos de pelusa, acumulación de bacterias en el interior del tambor y la cuba. Esto podría causar malos olores y formación de moho. Para eliminar estos depósitos y limpiar la parte interior del aparato, realice un lavado de mantenimiento periódicamente (al menos una vez al mes):

- i** Consulte el capítulo sobre limpieza del tambor.

Junta de estanqueidad de la puerta

Examine regularmente la junta de la puerta y elimine todos los objetos de la parte interna.

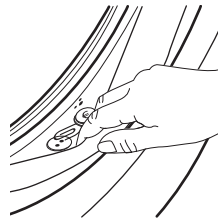

Limpieza del tambor

Examine regularmente el tambor para evitar depósitos no deseados.

Los depósitos de óxido en el tambor pueden ocurrir debido a la oxidación del cuerpo extraño en el lavado o en el agua del grifo que contiene hierro.

Limpie el tambor con productos especiales para acero inoxidable.

- i** Siga siempre las instrucciones que encontrará en el envase del producto.
No limpie el tambor con productos de descalcificación ácidos, no frote productos que contengan cloro o hierro o lana de acero.

Para una limpieza completa:

1. Saque toda la colada del tambor.
2. Ejecute el programa Limpieza Máquina . Para más información, consulte la tabla de programas de lavado.
3. Agregue una pequeña cantidad de detergente en polvo en el tambor vacío para enjuagar los residuos que quedan.

Limpieza del depósito del dosificador y el hueco del compartimento

Limpie regularmente el depósito del dosificador para evitar posibles depósitos de detergente seco, coágulos de suavizante y/o formación de moho. Proceda de la siguiente manera:

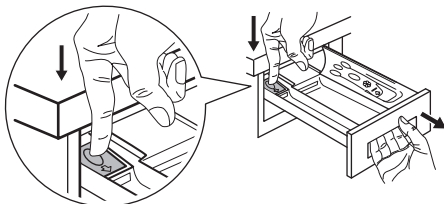

Retire la cubeta presionando el tope hacia abajo y tirando hacia fuera.

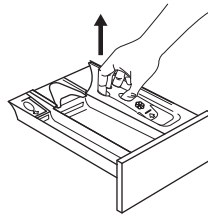

Para facilitar la limpieza, retire también la parte superior del compartimento para aditivos.

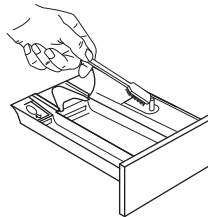

Utilice un cepillo de cerdas duras para eliminar los residuos de detergente en polvo.

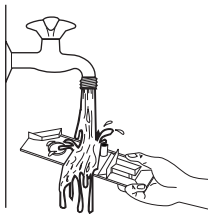

Enjuague bajo el grifo para eliminar los restos acumulados.

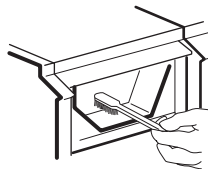

Utilice el cepillo para limpiar el hueco, asegurándose de que la parte superior e inferior quedan bien limpias.

Después de limpiar la cuba y el hueco, coloque la cuba en su sitio y ponga en marcha un programa de aclarado sin prendas en el tambor para eliminar los últimos residuos.

Limpieza de la bomba de desagüe

⚠ ADVERTENCIA! Desenchufe el aparato de la toma de red.

i Examine periódicamente el filtro de desagüe y asegúrese de que está limpio.

Limpie la bomba de desagüe si:

- El aparato no desagua.
- El tambor no gira.
- El aparato hace ruidos extraños debido al bloqueo de la bomba.
- La pantalla muestra el código de alarma **E20**.

⚠ ADVERTENCIA!

- No quite el filtro mientras el aparato esté en funcionamiento.
- No limpie la bomba si el agua del aparato está caliente. Espere a que se enfríe el agua.

Siga estos pasos para limpiar la bomba:

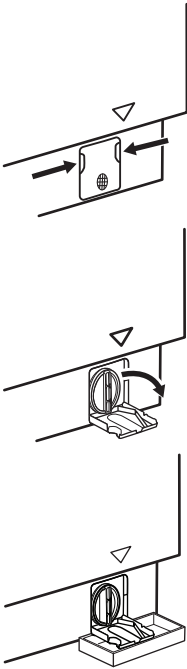

1. Abra la tapa de la bomba.

2. Coloque un recipiente debajo de la bomba de desagüe para recoger el agua que salga. Tenga siempre a mano un trapo para secar el agua que se derrame al extraer el filtro.

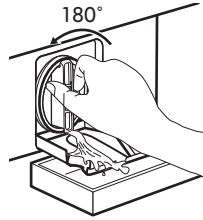

- 3.** Gire el filtro 180 grados hacia la izquierda para abrirlo, sin retirarlo. Deje que salga el agua.
- 4.** Cuando el recipiente esté lleno de agua, vuelva a girar el filtro y vacíe el contenedor.
- 5.** Repita los pasos 3 y 4 hasta que deje de salir agua.

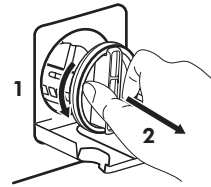

6. Gire el filtro hacia la izquierda para quitarlo.

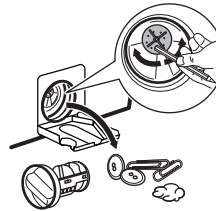

7. Si fuera necesario, retire las pelusas y objetos del hueco del filtro. Asegúrese de que el rotor de la bomba gira. Si no es así, póngase en contacto con el servicio técnico autorizado.



8. Limpie el filtro bajo el grifo de agua corriente.

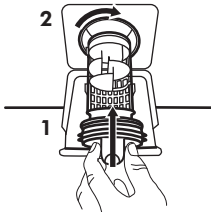

9. Vuelva a colocar el filtro en las guías especiales girándolo hacia la derecha. Asegúrese de que aprieta el filtro correctamente para evitar fugas.

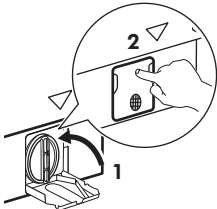

10. Abra la tapa de la bomba.

Cuando se desagua con el procedimiento de drenaje de emergencia, se debe activar de nuevo el sistema de desagüe:

1. Vierta 2 litros de agua en el compartimento de lavado principal del dosificador de detergente.
2. Inicie el programa para desaguar.

Limpeza del filtro de entrada y el filtro de la válvula

Si el aparato tarda mucho en llenarse de agua o no se llena, el indicador luminoso rojo de la tecla de inicio parpadea. Compruebe si el filtro de entrada de agua y el de la válvula están bloqueados (consulte el capítulo "Solución de problemas" para obtener más información).

Proceda de la siguiente manera:

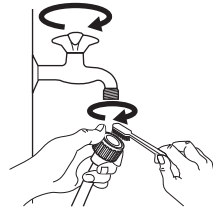

- Cierre la toma de agua.
- Desenrosque la manguera de la toma de agua.
- Limpie el filtro de la manguera con un cepillo rígido.
- Vuelva a enroscar firmemente la manguera a la toma de agua.

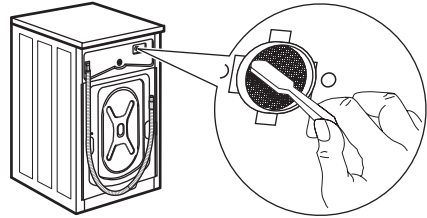

- Desenrosque la manguera del aparato. Procure tener un paño a mano porque puede salir algo de agua.
- Limpie el filtro de la válvula con un cepillo rígido o con un paño.

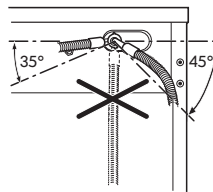

- Vuelva a enroscar la manguera a la lavadora girándola a izquierda o derecha según esté hecha la instalación. Instale la contratuerca correctamente para evitar fugas de agua.

- Abra la toma de agua.

Desagüe de emergencia

Si el aparato no puede desaguar, realice el mismo procedimiento descrito en el apartado "Limpeza de la bomba de desagüe". Limpie la bomba si fuera necesario.

Cuando se desagua con el procedimiento de drenaje de emergencia, se debe activar de nuevo el sistema de desagüe:

1. Vierta 2 litros de agua en el compartimento de lavado principal del dosificador de detergente.
2. Inicie el programa para desaguar.

Medidas anticongelación

Si el aparato está instalado en una zona donde la temperatura puede llegar a valores de 0 °C o inferiores, retire el agua restante del tubo de entrada y la bomba de desagüe.

1. Desenchufe el aparato de la toma de red.
2. Cierre la llave de paso.

3. Coloque los dos extremos del tubo de entrada en un recipiente y deje que salga el agua.
4. Vacíe la bomba de descarga. Consulte el procedimiento de desagüe de emergencia.
5. Cuando la bomba esté vacía, coloque de nuevo la manguera.



ADVERTENCIA! Asegúrese de que la temperatura es superior a 0°C antes de usar de nuevo el aparato.

El fabricante no se hace responsable de los daños derivados de las bajas temperaturas.

Solución de problemas



ADVERTENCIA! Consulte los capítulos sobre seguridad.

Introducción

El aparato no se pone en marcha o se detiene durante su funcionamiento.

Primero, intente buscar una solución al problema (consulte la tabla). Si el problema continúa, póngase en contacto con el Centro de servicio técnico.



ADVERTENCIA! Desconecte el aparato antes de realizar cualquier comprobación.

En caso de problemas, se activan las señales acústicas, la pantalla muestra un código de alarma y el Inicio/Pausa  botón puede parpadear de forma continua:

- **E40** - La corriente eléctrica es inestable. Espere hasta que la corriente eléctrica se estabilice.
- **E91** - No hay comunicación entre los elementos electrónicos del aparato. Apague y vuelva a encender. El programa no ha terminado correctamente o el aparato se ha apagado demasiado pronto. Si el código de alarma vuelve a aparecer, póngase en contacto con el Centro de servicio técnico.
- **E10** - El aparato no carga agua correctamente. Después de la verificación correspondiente, ponga en marcha el aparato pulsando Inicio/Pausa , el aparato intenta reanudar el ciclo. Si el error persiste, el código de alarma aparece de nuevo.
- **E20** - El aparato no desagua.
- **E40** - La puerta del aparato está abierta o no está bien cerrada. ¡Revise la puerta!

i Si el aparato está sobrecargado, saque algunas prendas del tambor y/o mantenga presionada la puerta a la vez que toca el botón Inicio/Pausa ▷|| hasta que el indicador  deje de parpadear (consulte la imagen siguiente).

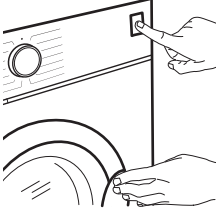

Posibles fallos

Problema	Posible solución
El programa no se pone en marcha.	<ul style="list-style-type: none"> • Asegúrese de que el enchufe esté conectado a la toma de corriente. • Asegúrese de que la puerta del aparato esté cerrada. E40 • Asegúrese de que no hay ningún fusible dañado en la caja de fusibles. • Asegúrese de haber pulsado Inicio/Pausa ▷ . • Si se ha ajustado el inicio diferido, cancele el ajuste o espere hasta el final de la cuenta atrás. • Desactive la función de bloqueo de seguridad para niños si está activada. • Compruebe la oposición del mando en el programa seleccionado.
El aparato no carga agua correctamente. E10	<ul style="list-style-type: none"> • Compruebe que el grifo esté abierto. • Asegúrese de que la presión del agua no sea demasiado baja. Solicite información a la compañía local de suministro de agua. • Compruebe que el grifo no esté obstruido. • Asegúrese de que la manguera de entrada no esté doblada, dañada ni retorcida. • Compruebe que la manguera de entrada de agua esté conectada correctamente. • Asegúrese de que el filtro de la manguera de entrada y el filtro de la válvula no estén obstruidos. Consulte 'Mantenimiento y limpieza'.
El aparato se llena de agua y desagua inmediatamente.	<ul style="list-style-type: none"> • Asegúrese de que el tubo de desagüe se encuentra en la posición correcta. Es posible que la manguera esté demasiado baja. Consulte "Instrucciones de instalación".

Problema	Posible solución
<p>El aparato no desagua. E20</p>	<ul style="list-style-type: none"> • Compruebe que el desagüe no esté obstruido. • Asegúrese de que el tubo de desagüe no esté doblado ni retorcido. • Compruebe que el filtro de desagüe no está obstruido. Limpie el filtro si fuera necesario. Consulte "Mantenimiento y limpieza". • Compruebe que la manguera de desagüe está conectada correctamente. • Ajuste el programa de descarga si selecciona un programa sin fase de descarga. • Ajuste el programa de descarga si selecciona una opción que termine con agua en la cuba.
<p>La fase de centrifugado no funciona o el ciclo de lavado dura más de lo normal.</p>	<ul style="list-style-type: none"> • Seleccione el programa de centrifugado. • Compruebe que el filtro de desagüe no está obstruido. Limpie el filtro si fuera necesario. Consulte "Mantenimiento y limpieza". • Ajuste manualmente las prendas en la cuba e inicie de nuevo la fase de centrifugado. Este problema puede deberse a problemas de equilibrio.
<p>Hay agua en el suelo.</p>	<ul style="list-style-type: none"> • Cerciórese de que los acoplamientos de los tubos de agua están bien apretados y de que no hay pérdidas de agua. • Compruebe que la manguera de entrada y el tubo de desagüe no están dañados. • Asegúrese de que usa el detergente adecuado y la cantidad correcta.
<p>No se puede abrir la puerta del aparato.</p>	<ul style="list-style-type: none"> • Asegúrese de que se ha seleccionado un programa de lavado que termine con agua en la cuba. • Asegúrese de que el programa de lavado ha terminado. • Ajuste el programa de centrifugado o descarga si hay agua en el tambor. • Asegúrese de que el aparato no recibe electricidad. • Este problema puede deberse a un fallo del aparato. Póngase en contacto con el servicio técnico autorizado. Si necesita abrir la puerta, lea atentamente "Apertura de emergencia de la puerta".

Problema	Posible solución
El aparato produce un ruido extraño y vibra.	<ul style="list-style-type: none"> • Compruebe que el aparato está correctamente nivelado. Consulte "Instrucciones de instalación". • Asegúrese de que se ha quitado el material de embalaje y los pasadores de transporte. Consulte "Instrucciones de instalación". • Añada más colada en el tambor. Es posible que la carga sea demasiado pequeña. Consulte "Apertura de la puerta" en el capítulo "Uso diario".
La duración del programa aumenta o disminuye durante la ejecución del programa.	<ul style="list-style-type: none"> • El AutoAdjust System puede ajustar la duración del programa en función del tipo y el tamaño de la colada. Consulte "Detección de carga AutoAdjust System" en el capítulo "Uso diario".
Los resultados del lavado no son satisfactorios.	<ul style="list-style-type: none"> • Aumente la cantidad de detergente o utilice otro diferente. • Use productos especiales para eliminar las manchas difíciles antes de lavar las prendas. • Asegúrese de ajustar la temperatura correcta. • Reduzca la carga.
Demasiada espuma en el tambor durante el ciclo de lavado.	<ul style="list-style-type: none"> • Reduzca la cantidad de detergente.
Después del ciclo de lavado, hay restos de detergente en el depósito del dosificador.	<ul style="list-style-type: none"> • Asegúrese de que la tapa esté en la posición correcta (hacia ARRIBA para el detergente en polvo, hacia ABAJO para el detergente líquido). • Asegúrese de que usa el depósito del dosificador según las indicaciones de este manual del usuario.
El aparato no seca o no lo hace adecuadamente.	<ul style="list-style-type: none"> • Abra el grifo. • Compruebe que el filtro de desagüe no está obstruido. • Reduzca la carga. • Asegúrese de ajustar el ciclo correcto. Si es necesario, vuelva a ajustar un tiempo de secado corto.
La colada está llena de pelusas de diferente color.	<p>Las prendas que lavó en el ciclo anterior dejaron pelusas de un color diferente.</p> <ul style="list-style-type: none"> • La fase de secado ayuda a eliminar algo de pelusa. • Limpie las prendas con un quitapelusas. <p>En caso de que quede una cantidad excesiva de pelusas en el tambor, seleccione el programa especial para limpiarlo (consulte "Pelusa en las prendas" para obtener más detalles).</p>

Apertura de emergencia de la puerta

En caso de fallo de alimentación o funcionamiento, la puerta del aparato

permanece cerrada. El programa de lavado continúa cuando se restablece la alimentación. Si la puerta permanece bloqueada en caso de fallo, es posible abrirla

usando la función de desbloqueo de emergencia.

Antes de abrir la puerta:

⚠ PRECAUCIÓN! ¡Riesgo de quemaduras! Asegúrese de que la temperatura del agua no sea demasiado alta y la colada no esté caliente. Si fuera necesario, espere hasta que se enfríen.

⚠ PRECAUCIÓN! Existe riesgo de sufrir heridas. Asegúrese de que el tambor no esté girando. Si fuera necesario, espere hasta que el tambor deje de girar.

i Asegúrese de que el nivel de agua dentro del tambor no sea demasiado alto. Si fuera necesario, proceda con un desagüe de emergencia (consulte "Desagüe de emergencia" en el capítulo "Mantenimiento y limpieza").

Para abrir la puerta, proceda de la siguiente manera:

1. Pulse el botón Encendido/Apagado **Ⓛ** para apagar el aparato.
2. Desenchufe el aparato de la toma de red.
3. Tire del desbloqueo de emergencia hacia abajo una vez. Tire del desbloqueo una

vez más, manténgalo en tensión y mientras tanto, abra la puerta del aparato. El desbloqueo de emergencia se encuentra donde indica la imagen siguiente.

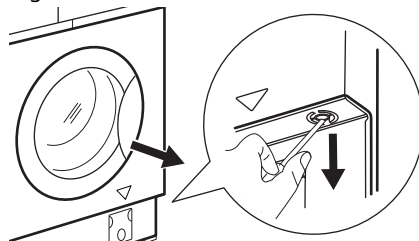

4. Saque la colada y cierre la puerta del aparato.

Asistencia técnica

Recomendamos el uso de piezas de repuesto originales. Después de la comprobación, encienda el aparato y pulse la tecla **▷||** para reiniciar el programa.

Si el problema continúa, póngase en contacto con su Centro de servicio técnico. Los datos que necesita para el Centro de servicio técnico se encuentran en la placa de características. Consulte el capítulo "Lista de comprobación de inspección".

Valores de consumo

Introducción

i Consulte el enlace www.theenergylabel.eu para información detallada sobre la etiqueta energética.

- i** El código QR de la etiqueta energética suministrada con el aparato proporciona un enlace web a la información relacionada con el rendimiento del aparato en la base de datos de EU EPREL. Guarde la etiqueta de energía como referencia junto con el manual de usuario y todos los demás documentos que se proporcionan con este aparato. También puede encontrar la misma información en EPREL utilizando el enlace <https://eprel.ec.europa.eu> y el nombre del modelo y el número de producto que se encuentra en la placa de características del aparato. Consulte el capítulo "Descripción del producto" para conocer la posición de la placa de características.

Leyenda

kg	Carga de la colada.	h:mm	Duración del programa.
kWh	Consumo de energía.	°C	Temperatura en la lavandería.
Litros	Consumo de agua.	rpm	Velocidad de centrifugado.
%	Humedad restante al finalizar el ciclo. Cuanto más alta es la velocidad de giro, más alto es el ruido y más baja es la humedad restante al final del ciclo de lavado.		

- i** Los valores y la duración del programa pueden variar dependiendo de las diferentes condiciones (por ejemplo, temperatura ambiente, temperatura y presión del agua, tamaño de la carga y tipo de ropa, tensión de alimentación) y también si se cambia el ajuste predeterminado de un programa.

Según el Reglamento de la Comisión UE 2019/2023

Solo lavado

Eco 40-60Programa	kg	kWh	Litros	h:mm	%	°C	rpm ¹⁾
Carga completa	8	1.085	60	3:30	50	46	1551
Media carga	4	0.675	45	2:40	50	40	1551
Cuarto de carga	2	0.375	35	2:40	54	33	1551

1) Velocidad de centrifugado máxima.

Ciclo de lavado y secado

Eco 40-60 programa y nivel de seco armario	kg	kWh	Litros	h:mm	%	°C	rpm ¹⁾
Carga completa	4	3.215	68	6:15	0	41	1551
Media carga	2	1.825	48	4:35	0	37	1551

1) Velocidad de centrifugado máxima.

Consumo de energía en diferentes modos

Apagado (W)	Espera (W)	Inicio retardado (W)
0.30	0.30	4.00

El tiempo para el modo Apagado/Espera es de 15 minutos como máximo.

Programas comunes - Solo lavar

 Estos valores son solo indicativos.

Programa	kg	kWh	Litros	h:mm	%	°C	rpm ¹⁾
Algodón ²⁾ 90 °C	8	1.75	85	3:45	44	85	1600
Algodón 60 °C	8	0.75	80	3:30	44	55	1600
Algodón ³⁾ 20 °C	8	0.25	80	2:50	44	20	1600
Sintéticos 40 °C	3	0.65	75	2:20	35	40	1200
Delicados ⁴⁾ 30 °C	2	0.30	50	0:50	35	30	1200
Lana 30 °C	1.5	0.25	60	1:05	30	30	1200

1) Indicador de referencia de la velocidad de giro.

2) Adecuado para el lavado de tejidos muy sucios.

3) Adecuado para el lavado de ropa de algodón ligeramente sucia.

4) También funciona como un ciclo de lavado rápido para ropa ligeramente sucia.

Programas comunes - Lavar y secar

 Estos valores son solo indicativos.

Programa	kg	kWh	Litros	h:mm	%	°C	rpm 1)
Sintéticos 40 °C	3	2.00	75	4:00	1	40	1200

1) Indicador de referencia de la velocidad de giro.

Aspectos medioambientales

Recicle los materiales con el símbolo . Coloque el material de embalaje en los contenedores adecuados para su reciclaje. Ayude a proteger el medio ambiente y la salud pública, así como a reciclar residuos de aparatos eléctricos y electrónicos. No

deseche los aparatos marcados con el símbolo  junto con los residuos domésticos. Lleve el producto a su centro de reciclaje local o póngase en contacto con su oficina municipal.

GARANTÍA IKEA

¿Qué plazo de validez tiene la garantía de IKEA?

Esta garantía tiene una validez de 5 años a partir de la fecha de compra a IKEA. El recibo original es necesario como prueba de compra. Cualquier reparación efectuada en el aparato durante el periodo de garantía no conlleva la ampliación del plazo de la misma para el aparato.

¿Quién se hará cargo del servicio?

El proveedor de servicios IKEA se hará cargo de la reparación del aparato, ya sea por personal de servicio propio o de un centro de servicio autorizado.

¿Qué cubre la garantía?

La garantía cubre defectos del aparato causados por fallos de material o de fabricación a partir de la fecha de compra a IKEA. La garantía sólo es válida para aparatos de uso doméstico. Las excepciones se especifican en el apartado "¿Qué no cubre

la garantía?" Durante el periodo de garantía quedan cubiertos los costes que comporte la corrección del fallo, como: reparaciones, piezas, mano de obra y desplazamiento, siempre que para acceder al aparato no haya sido necesario incurrir en gastos especiales y que el fallo esté relacionado con algún defecto de fabricación o material cubierto por la garantía. Bajo estas condiciones se aplicarán las directrices de la UE (Nº 99/44/GE) y la legislación vigente en cada país. Las piezas sustituidas pasarán a ser propiedad de IKEA.

¿Qué hará IKEA para corregir el problema?

El proveedor de servicio indicado por IKEA examinará el producto y decidirá, según su propio criterio, si está cubierto por la garantía. Si se considera cubierto, el proveedor de servicio de IKEA o su centro de servicio autorizado, en sus propias instalaciones y según su propio criterio,

reparará el producto defectuoso o lo sustituirá por otro producto igual o similar.

¿Qué no cubre la garantía?

- El desgaste y las roturas normales.
- El daño deliberado o negligente, el daño causado por incumplimiento de las instrucciones de funcionamiento, instalación incorrecta o conexión a un voltaje incorrecto, el daño originado por reacciones químicas o electroquímicas, óxido, corrosión o daños producidos por agua incluyendo los causados por exceso de cal, aunque sin limitarse sólo a estos, el daño causado por condiciones ambientales anormales.
- Las partes fungibles, incluidas las pilas y bombillas.
- Las piezas no funcionales y decorativas que no afectan al uso normal del aparato, incluidos los arañazos o las posibles diferencias en el color.
- El daño accidental causado por objetos o sustancias extraños o por la limpieza o desmontaje de filtros, sistemas de descarga o dosificadores de detergente.
- El daño de las piezas siguientes: vitrocerámica, accesorios, cestos de cubiertos y vajilla, tubos de alimentación y descarga, material sellante o aislante, bombillas y tapas de bombilla, visores digitales, mandos, carcasa y piezas de la carcasa. A menos que se pueda probar que tales daños han sido causados por defectos de fabricación.
- Casos en los que no se ha podido apreciar un fallo durante la visita del técnico de servicio.
- Reparaciones realizadas por un centro de servicio técnico no autorizado por el proveedor o en las que no se hayan utilizado piezas originales.
- Reparaciones causadas por una instalación defectuosa o no acorde con las especificaciones.
- El uso del aparato en un entorno no doméstico, por ejemplo, para uso profesional.
- Daños causados durante el transporte. Si un cliente transporta el producto a su

domicilio o a otra dirección, IKEA no se hará responsable de los daños que puedan producirse durante el transporte. No obstante, si IKEA se encarga de entregar el producto en la dirección suministrada por el cliente, esta garantía cubrirá los daños que pudieran producirse durante el transporte.

- Coste de la instalación inicial del aparato de IKEA. Sin embargo, si un proveedor de servicio de IKEA o su centro de servicio autorizado repara o sustituye el aparato según las condiciones de esta garantía, el proveedor de servicio o el centro de servicio autorizado reinstalará el aparato reparado o instalará el aparato de sustitución, según sea necesario.

Esta restricción no se aplica al trabajo realizado para adaptar el aparato a las especificaciones técnicas y de seguridad de otro país de la UE, siempre que sea efectuado por un profesional homologado en el que se utilicen piezas originales.

¿Cómo se aplica la legislación de los países?

La garantía de IKEA le otorga a Usted derechos legales específicos que cubren o superan todos los requisitos legales locales y que pueden variar de un país a otro.

Área de validez

Para los aparatos comprados en un país de la UE y trasladados a otro país de la UE, los servicios se facilitarán conforme a las condiciones de garantía normales vigentes en el nuevo país. La obligación de realizar los servicios comprendidos en la garantía sólo existe si:

- el aparato cumple y se ha instalado según las especificaciones técnicas del país en el que se plantea la reclamación;
- el aparato cumple y se ha instalado según las instrucciones de montaje y la información de seguridad para el usuario;

Servicio posventa especializado en aparatos de IKEA:

No dude en ponerse en contacto con el Servicio posventa de IKEA para:

1. plantear una reclamación bajo los términos de la garantía;
2. solicitar ayuda sobre la instalación de un aparato de IKEA en el mueble de cocina apropiado de IKEA. El servicio no ofrecerá información relacionada con:
 - la instalación general de la cocina IKEA;
 - la conexiones eléctricas (si la máquina viene sin enchufe ni cable), hidráulicas o de gas, ya que deben ser realizadas por un técnico profesional homologado.
3. aclaraciones sobre el contenido y las especificaciones del manual del usuario del aparato IKEA.

Para poder ofrecerle la mejor asistencia, rogamos que lea atentamente las instrucciones de montaje y/o la sección Manual del Usuario de este folleto antes de ponerse en contacto con nosotros.

¿Cómo puede localizarnos cuando necesite nuestro servicio?



Consulte la última página de este manual, donde encontrará una lista completa de los contactos designados por IKEA y los números de teléfono correspondientes.

- i** Para poder ofrecerle el servicio más rápido, recomendamos utilizar los números de teléfono específicos que encontrará en una lista al final del manual. Consulte siempre los números en el folleto del aparato específico para el que solicita asistencia. Antes de llamar, tenga a mano el número de artículo IKEA (código de 8 dígitos) y el Número de Serie (Código de 8 dígitos que puede encontrarse en la placa de características) del aparato para el que solicita asistencia.

i ¡GUARDE EL RECIBO DE COMPRA!

Es su prueba de compra y el documento imprescindible para que la garantía sea válida. Observe también que el recibo indica el nombre y número de artículo IKEA (código de 8 dígitos) de cada aparato que compra.

¿Necesita más ayuda?

Si desea realizar alguna consulta no relacionada con el Servicio posventa de sus aparatos, póngase en contacto con el centro de llamadas de la tienda IKEA más próxima. Recomendamos que lea atentamente la documentación del aparato antes de ponerse en contacto con nosotros.

Índice

Informações de segurança	295	Utilização diária - Lavagem e secagem	322
Instruções de segurança	299	Utilização diária - Apenas secagem	323
Descrição do produto	301	Cotão nos tecidos	324
Informação técnica	301	Sugestões e dicas	325
Lista de verificação de inspeção	303	Manutenção e limpeza	327
Primeira utilização	304	Resolução de problemas	332
Painel de comandos	304	Valores de consumo	336
Programas	310	Preocupações ambientais	339
Programações	316	GARANTIA IKEA	339
Utilização diária	317		

Sujeito a alterações sem aviso prévio.

Informações de segurança

Leia atentamente as instruções fornecidas antes de instalar e utilizar o aparelho. O fabricante não poderá ser responsabilizado por ferimentos ou danos resultantes de instalação incorreta ou utilização incorreta. Guarde sempre as instruções num sítio seguro e acessível para consultar no futuro.

Segurança de crianças e pessoas vulneráveis



AVISO!

Risco de asfixia, ferimentos ou incapacidade permanente.

- Este aparelho pode ser utilizado por crianças com 8 anos de idade ou mais velhas e por pessoas com capacidades físicas, sensoriais ou mentais reduzidas ou falta de experiência e conhecimento se forem supervisionadas ou instruídas no que respeita à utilização do aparelho de uma forma segura e compreenderem os perigos envolvidos.
- É necessário manter as crianças entre 3 e 8 anos de idade e pessoas com incapacidades muito extensas e complexas afastadas do aparelho, a menos que sejam constantemente vigiadas.

- É necessário manter as crianças com menos de 3 anos de idade afastadas do aparelho, a menos que sejam constantemente vigiadas.
- As crianças devem ser vigiadas para garantir que não brincam com o aparelho.
- Mantenha todos os materiais de embalagem fora do alcance das crianças e elimine-os de forma apropriada.
- Mantenha os detergentes fora do alcance das crianças.
- Mantenha as crianças e os animais domésticos afastados do aparelho quando a porta estiver aberta.
- Se o aparelho tiver um dispositivo de segurança para crianças, recomendamos que o ative.
- A limpeza e a manutenção básica do aparelho não devem ser efetuadas por crianças sem supervisão.

Segurança geral

- Não altere as especificações deste aparelho.
- Este aparelho destina-se exclusivamente a utilizações domésticas ou semelhantes, tais como:
 - áreas de cozinha destinadas ao pessoal em lojas, escritórios e outros ambientes de trabalho;
 - por clientes de hotéis, motéis e outros ambientes do tipo residencial;
 - áreas de utilização comum em blocos de apartamentos ou em lavandarias.
- Não instale o aparelho atrás de uma porta trancável, de uma porta de correr ou de uma porta com dobradiças para o lado oposto, que impeça a abertura total da porta do aparelho.
- Ligue a ficha na tomada elétrica apenas no final do processo de instalação. Certifique-se de que a ficha de alimentação elétrica está acessível após a instalação.

- A abertura de ventilação na base não deve ficar obstruída por carpete, tapete ou qualquer outro revestimento do piso.
- AVISO: O aparelho não pode ser alimentado através de algum dispositivo de comutação externo, como um temporizador, nem pode ser ligado a um circuito que seja ligado e desligado regularmente pelo fornecedor de eletricidade.
- Certifique-se de que o local de instalação do aparelho tem uma boa ventilação, para evitar o refluxo de gases indesejáveis para o local provenientes de aparelhos de queima de gás ou outros combustíveis, incluindo chama desprotegida.
- O ar que sai do aparelho não pode ser encaminhado para uma chaminé de exaustão de fumos de aparelhos que queimem gás ou outros combustíveis.
- A pressão da água fornecida tem de estar entre um mínimo de 0,5 bar (0,05 MPa) e um máximo de 10 bar (1,0 MPa).
- A carga máxima do aparelho é 8 kg. Não exceda a carga máxima para cada programa (consulte o capítulo "Programas").
- O aparelho deve ser ligado à rede de abastecimento de água com as mangueiras novas fornecidas com o aparelho ou com mangueiras novas fornecidas por um Centro de Assistência Técnica Autorizado.
- Não é permitido reutilizar uma mangueira antiga.
- Se o cabo de alimentação elétrica estiver danificado, deve ser substituído pelo fabricante, por um Centro de Assistência Técnica Autorizado ou por uma pessoa igualmente qualificada, para evitar perigos elétricos.
- Remova o algodão e os resíduos da embalagem que se tenham acumulado em torno do aparelho.
- Todas as peças que estejam contaminadas com substâncias como óleo vegetal ou mineral, acetona, álcool, gasolina,

querosene, tira-nódoas, aguarrás, ceras e removedores de cera devem ser lavadas separadamente com uma quantidade extra de detergente antes de serem secas na máquina de lavar e secar.

- Não utilize o aparelho com artigos que estejam contaminados com produtos químicos industriais.
- Não utilize a máquina para secar peças não lavadas na máquina de lavar e secar.
- Todas as peças com espuma de borracha (espuma de látex), toucas de banho, tecidos impermeáveis, artigos e roupas com o avesso em borracha ou almofadas cheias com espuma de borracha não podem ser secas na máquina de lavar e secar.
- Os amaciadores e os produtos semelhantes devem ser utilizados de acordo com as instruções do fabricante do produto.
- Retire todos os objetos do vestuário que possam causar ignição, como isqueiros ou fósforos.
- AVISO: Nunca pare a máquina de lavar e secar antes do fim do ciclo de secagem, exceto se remover rapidamente e separar todas as peças para dissipar o calor residual.
- A parte final do ciclo de da máquina de lavar e secar é feita sem calor (ciclo de arrefecimento) para garantir que as peças ficam a uma temperatura que não as danifica.
- Não utilize jatos de água e/ou vapor a alta pressão para limpar o aparelho.
- Limpe o aparelho com um pano húmido. Utilize apenas detergentes neutros. Não utilize produtos abrasivos, esfregões abrasivos, solventes ou objetos metálicos.
- Antes de qualquer operação de manutenção, desative o aparelho e desligue a ficha da tomada elétrica.

Instruções de segurança

Instalação

-  A instalação deve cumprir com as regulamentações nacionais relevantes.
- Siga as instruções de instalação fornecidas com o aparelho.
 - Não utilize o aparelho antes de o instalar na estrutura embutida de uma forma segura.
 - Não instale nem utilize o aparelho em locais onde a temperatura seja inferior a 0 °C ou onde fique exposto às condições meteorológicas.
 - Mantenha o aparelho sempre na posição vertical quando estiver a ser transportado.
 - Certifique-se de que existe circulação de ar entre o aparelho e o piso.
 - Retire todos os materiais de embalagem e os parafusos de transporte.
 - O piso onde instala o aparelho deve ser plano, estável, resistente ao calor e estar limpo.
 - Guarde os parafusos de fixação para transporte num local seguro. Se o aparelho for transportado no futuro, é necessário instalar os parafusos para bloquear o tambor e evitar danos no interior do aparelho.
 - Tenha sempre cuidado quando deslocar o aparelho porque ele é pesado. Utilize sempre luvas de proteção e calçado fechado.
 - Não instale nem utilize o aparelho se estiver danificado.
 - Não instale o aparelho em locais onde a porta do aparelho não possa ser aberta na totalidade.
 - Ajuste os pés reguláveis de modo a criar o espaço necessário entre o aparelho e o piso.
 - Quando o aparelho estiver colocado na sua posição definitiva, verifique se está corretamente nivelado, com a ajuda de um nível de bolha. Se não estiver, regule os pés até ficar nivelado.

Ligação elétrica

-  **AVISO!** Risco de incêndio e choque elétrico.

- O aparelho tem de ficar ligado à terra.
- Utilize sempre uma tomada devidamente instalada e à prova de choques elétricos.
- Não utilize adaptadores de tomadas duplas ou triplas, nem cabos de extensão.
- Não puxe o cabo de alimentação para desligar o aparelho. Puxe sempre a ficha.
- Não toque no cabo de alimentação ou na ficha de alimentação com as mãos molhadas.

Ligação de água

- A água fornecida não pode exceder os 25°C.
- Não danifique as mangueiras da água.
- Antes de ligar o aparelho a canos novos, canos que não sejam usados há muito tempo, canos que tenham sido sujeitos a reparações ou canos que tenham recebido dispositivos novos (contador de água, etc.), deixe sair água até que saia limpa.
- Durante a primeira utilização do aparelho, certifique-se de que não existem fugas de água.
- Não utilize uma extensão de mangueira se a mangueira de entrada for demasiado pequena. Contacte um Centro de Assistência Técnica para saber como substituir a mangueira de entrada.
- Quando retirar o aparelho da embalagem, é possível que saia água da mangueira de escoamento. Isto deve-se aos testes do aparelho com a utilização de água na fábrica.
- Pode prolongar a mangueira de escoamento até ao máximo de 400 cm. Contacte um Centro de Assistência Técnica Autorizado para obter informações sobre outras mangueiras de escoamento e extensões.

- Certifique-se de que a torneira fica acessível após a instalação.

Utilização



AVISO! Risco de ferimentos, choque elétrico, incêndio, queimaduras ou danos no aparelho.

- Não coloque produtos inflamáveis, nem objetos molhados com produtos inflamáveis, no interior, perto ou em cima do aparelho.
- Não toque no vidro da porta durante o funcionamento de um programa. O vidro pode ficar quente.
- Não seque peças danificadas (descosidas ou resgadas) que contenham forros ou enchimentos.
- Se tiver lavado a roupa com um removedor de nódoas, efectue mais um ciclo de enxaguamento antes de iniciar o ciclo de secagem.
- Certifique-se de que retira todos os objectos metálicos da roupa.
- Seque apenas os tecidos que possam ser secados no aparelho. Siga as instruções de lavagem das etiquetas da roupa.
- Não se sente nem se apoie na porta aberta do aparelho.
- Não seque peças de roupa molhadas no aparelho.
- Não permita que objetos quentes toquem nas peças de plástico do aparelho.
- Se utilizar uma bola doseadora de detergente (se usar), remova-a antes de iniciar um programa de secagem.
- Não utilize uma bola doseadora de detergente quando seleccionar um programa sem paragens.
- As peças sobressalentes que se seguem estarão disponíveis durante 10 anos após o modelo ter sido descontinuado: motor e escovas do motor, transmissão entre o motor e o tambor, bombas, amortecedores de choques e molas, tambor de lavagem, cruzeta do tambor e rolamentos esféricos relacionados, filamento de aquecimento e elementos de aquecimento, incluindo bombas de calor, tubagem e equipamento relacionado incluindo mangueiras, válvulas, filtros e aquastops, placas de circuito impressas, visores eletrónicos, interruptores de pressão, termóstatos e sensores, software e firmware incluindo software de redefinição, porta, dobradiça e vedantes de porta, outros vedantes, unidade de bloqueio da porta, periféricos de plástico tais como dispensadores de detergente. Note que algumas destas peças de reposição só estão disponíveis para reparadores profissionais e que nem todas as peças de reposição são relevantes para todos os modelos.
- Relativamente à(s) lâmpada(s) no interior deste produto e às lâmpadas sobressalentes vendidas separadamente: Estas lâmpadas destinam-se a suportar condições físicas extremas em eletrodomésticos, tais como temperatura, vibração, humidade, ou destinam-se a sinalizar informação relativamente ao estado operacional do aparelho. Não se destinam a ser utilizadas em outras aplicações e não se adequam à iluminação de espaços domésticos.

Assistência técnica

- Para reparar o aparelho, contacte o Centro de Assistência Técnica Autorizado. Utilize apenas peças sobressalentes originais.
- Note que uma reparação própria ou não profissional pode ter consequências para a segurança e anular a garantia.

Eliminação

- Desligue o aparelho da alimentação eléctrica e do fornecimento de água.
- Corte o cabo de alimentação eléctrica do aparelho e elimine-o.
- Remova o trinco da porta para evitar que crianças ou animais de estimação fiquem presos no tambor.
- Elimine o equipamento em conformidade com os requisitos locais de eliminação de Resíduos de Equipamentos Eléctricos e Electrónicos (REEE).

Descrição do produto

Visão geral do aparelho

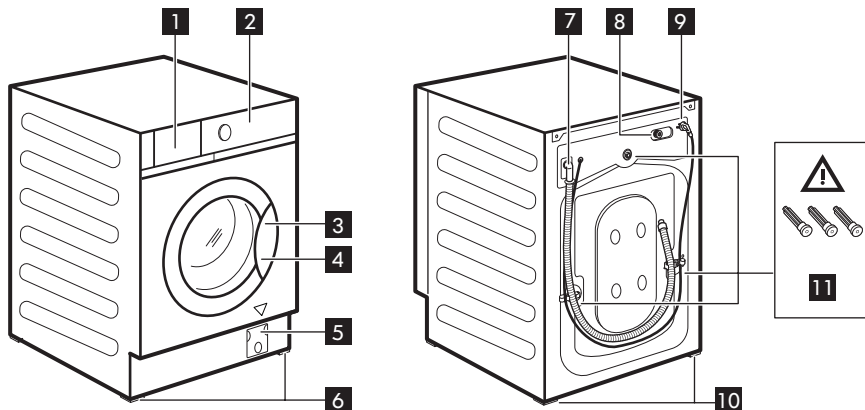

- 1** Gaveta do detergente
- 2** Painel de comandos
- 3** Puxador da porta
- 4** Placa de características
- 5** Filtro da bomba de escoamento
- 6** Pés dianteiros de nivelamento do aparelho
- 7** Mangueira de escoamento
- 8** Ligaçao da mangueira de entrada
- 9** Cabo de alimentação
- 10** Pés traseiros de nivelamento do aparelho
- 11** Parafusos de transporte

Posiçao da placa de caracteristicas **4**

Os dados apresentados na figura seguinte são meramente indicativos. Verifique a placa de caracteristicas do seu aparelho.



! **AVISO!** Antes de utilizar o aparelho, certifique-se de que os parafusos de transporte **11** são removidos.

Informaçao técnica

Dimensao	Largura/ Altura/ Profundidade total	59.6 cm /81.9 cm /55.3 cm
----------	-------------------------------------	---------------------------

Ligação elétrica	Tensão Potência geral Fusível Frequência	230 V 2000 W 10 A 50 Hz
Nível de proteção contra a entrada de partículas sólidas e humidade garantido pela tampa de proteção, exceto onde o equipamento de baixa voltagem não tenha proteção contra humidade		IPX4
Fornecimento de água ¹⁾		Água fria
Pressão do fornecimento de água	Mínimo Máximo	0,5 bar (0,05 MPa) 10 bar (1,0 MPa)
Carga máxima de lavagem	Algodão	8 kg
Carga máxima de secagem	Algodão Sintéticos	4 kg 3 kg
Velocidade de centrifugação	Velocidade de centrifugação de referência	

1) Ligue a mangueira de entrada de água a uma torneira de água com rosca de 3/4" .

Ligação elétrica

No final da instalação, pode ligar a ficha à tomada elétrica.

A placa de características e o capítulo "Dados técnicos" indicam as características elétricas necessárias. Certifique-se de que são compatíveis com a fonte de alimentação elétrica.

Verifique se a instalação elétrica de sua casa suporta a carga máxima necessária, tendo também em conta quaisquer outros aparelhos em funcionamento.

Ligue a máquina a uma tomada ligada à terra.

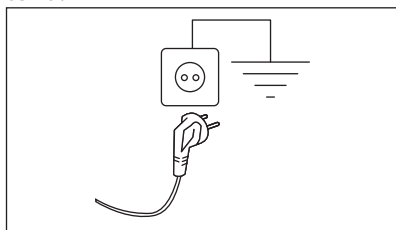

O cabo de alimentação deve estar acessível após a instalação da máquina

Para qualquer trabalho elétrico necessário para instalar este aparelho, contacte o nosso Centro de Assistência Técnica Autorizado.

O fabricante rejeita qualquer responsabilidade por danos ou ferimentos causados pelo não cumprimento da precaução de segurança acima referida.

Lista de verificação de inspeção

⚠ AVISO! Consulte os capítulos de Segurança.

Consulte a lista de verificação de inspeção antes de usar o aparelho.

Tópicos	Se a resposta é SIM <input checked="" type="checkbox"/> , não é necessária qualquer ação	Se a resposta é NÃO, por favor
O aparelho foi encastrado conforme as instruções de montagem. NÃO fica posicionado independente.	<input type="checkbox"/>	Instalar no móvel, conforme necessário. Consulte as instruções de montagem.
Abrir e fechar a gaveta do detergente: não colide com os móveis.	<input type="checkbox"/>	Consulte a seção “Colocar detergente e aditivos”.
Mangueira de escoamento ligada corretamente ao escoamento.	<input type="checkbox"/>	Consulte a descrição sobre a ligação das mangueiras nas instruções de montagem.
Não há fugas de água à volta das ligações das mangueiras.	<input type="checkbox"/>	Consulte o aviso de ligação da água nas instruções de montagem.
O aparelho está ligado a uma tomada com ligação à terra.	<input type="checkbox"/>	Consulte a seção “Ligação elétrica”.
O aparelho está estável e nivelado corretamente.	<input type="checkbox"/>	Consulte a seção “Instalação”.
As mangueiras e cabo elétrico não estão torcidos.	<input type="checkbox"/>	Consulte a seção “Ligação elétrica” e “Ligação da água”.
Não há carpete por baixo do aparelho.	<input type="checkbox"/>	Remover a carpete.

i Anote o nome do modelo, número do artigo e número de série do produto a seguir e anexe o seu recibo a esta página.

Modelo (Mod.):
 Número do artigo (N.º Art.):
 Número de série (N.º de série):

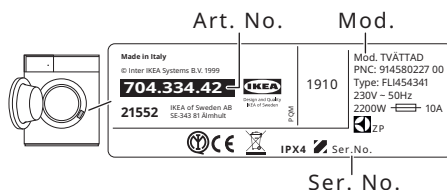

Primeira utilização

- i** É possível que observe alguma água no aparelho durante a instalação ou antes da primeira utilização. Trata-se de alguma água que ficou no aparelho após o teste funcional completo na fábrica, cujo objetivo é garantir que o aparelho é entregue ao cliente em perfeito estado de funcionamento, e não é motivo de preocupação.
1. Certifique-se de que existe alimentação elétrica e que a torneira da água está aberta.

2. Coloque 2 litros de água no compartimento do detergente que está marcado com .

Esta ação ativa o sistema de escoamento.

3. Coloque uma pequena quantidade de detergente no compartimento do detergente que está marcado com .

4. Selecione e inicie um programa para algodão com a temperatura mais elevada e sem roupa no tambor. Isto remove toda a sujidade do tambor e da cuba.





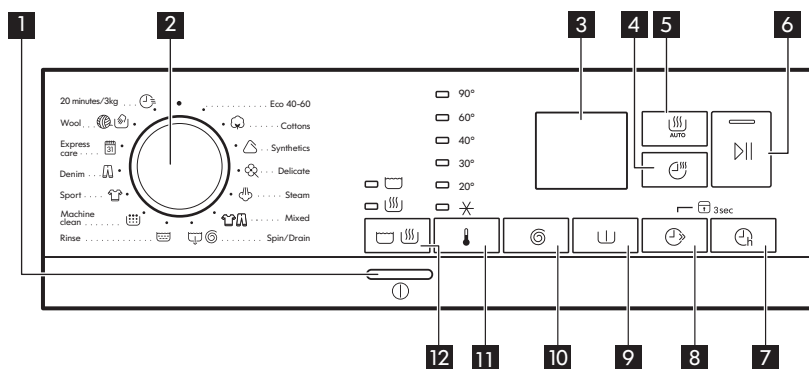



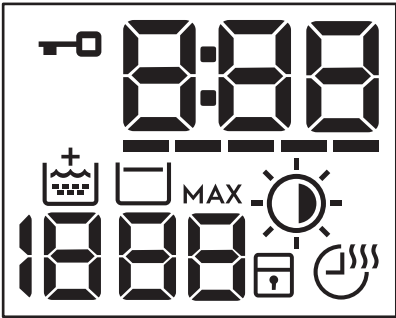









Painel de comandos









Descrição do painel de controlo

























i As opções/funções não estão disponíveis com todos os programas de lavagem. Verifique a compatibilidade entre as opções/funções e os programas de lavagem na “Tabela de programas”. O aparelho não permite a selecção de opções/funções incompatíveis em conjunto, porque algumas opções/funções excluem outras.

<p>1</p>	<p>ⓘ Botão Ligar/ Desligar</p>	<p>Prima este botão durante alguns segundos para ativar ou desativar o aparelho. O aparelho emite dois sons diferentes quando é ativado ou desativado. Uma vez que a função de Stand-by desativa automaticamente o aparelho após alguns minutos para reduzir o consumo de energia, prima este botão para ativar o aparelho novamente. Para saber mais, consulte a secção de “Stand-by” no capítulo “Utilização diária”.</p>
<p>2</p>	<p>Seletor de programas</p>	<p>Rode o seletor para seleccionar o programa pretendido.</p>
<p>3</p>	<p>Visor</p>	 <p>The diagram shows a digital display with the following elements: - Top left: A key icon. - Top center: A large digital display showing '8:88'. - Middle left: A crown icon. - Middle center: A square icon with 'MAX' text next to it. - Middle right: A sun/moon icon. - Bottom left: A large digital display showing '1888'. - Bottom center: A padlock icon. - Bottom right: A circular icon with three curved lines inside.</p>

		<ul style="list-style-type: none"> •  Indicador de porta bloqueada: <ul style="list-style-type: none"> - Indicador aceso: não pode abrir a porta. O aparelho está em funcionamento ou foi parado com água na cuba. - Indicador apagado: pode abrir a porta. O programa terminou ou a água foi escoada. •  O indicador digital pode apresentar: posição de reinício (— — —); duração do programa (por exemplo,  ciclo de lavagem e/ou secagem); tempo de atraso (por ex. ); fim do ciclo (); código de aviso (por exemplo, ); indicador de erro (— — —). •  Indicador FlexTime. •  Indicador de enxaguamento extra. •  Indicador de velocidade de centrifugação. <ul style="list-style-type: none"> - - - Indicador de "Sem centrifugação". A fase de centrifugação está desativada. •  Indicador de cuba cheia. • MAX Após a deteção de AutoAdjust System, pisca quando a carga de roupa excede a carga máxima declarada do programa selecionado. Consulte o parágrafo "A deteção de carga AutoAdjust System". •  Indicador de Secagem Automática:  Seco para engomar,  Seco para guardar,  Secagem extra. •  Indicador de bloqueio de segurança contra crianças. •  Indicador de tempo de secagem e programa sem paragens.
<p>4</p>	<p> Botão tátil de Tempo de secagem</p>	<p>Toque neste botão para definir o tempo mais adequado para os tecidos que pretende secar (consulte a tabela "Secagem por tempo"). O visor apresenta o valor definido. De cada vez que tocar neste botão, o tempo aumenta 5 minutos.</p> <p> Alguns valores de tempo não estão disponíveis para os diferentes tipos de tecido.</p>

<p>5</p>	 <p>AUTO</p> <p>Botão tátil de Secagem automática</p>	<p>Toque neste botão para selecionar um dos níveis de secagem automáticos propostos pelo aparelho. O visor apresenta o indicador do nível de secagem correspondente:</p> <ul style="list-style-type: none"> •  Seco para engomar: roupa para engomar. •  Seco para guardar: roupa para guardar. •  Secagem extra: roupa para secar totalmente. <p> Alguns níveis automáticos não estão disponíveis para todos os tipos de tecido.</p>
<p>6</p>	 <p>Botão tátil de início/pausa</p>	<p>Este botão permite-lhe iniciar ou parar o programa de lavagem selecionado.</p>
<p>7</p>	 <p>Botão tátil de início programado</p>	<p>Com esta opção, pode atrasar o início de um programa para uma hora mais conveniente. Toque repetidamente no botão para selecionar o atraso pretendido. O tempo aumenta em passos de 1 hora até 20 horas.</p>
<p>8</p>	 <p>Botão tátil FlexTime</p>	<p>Esta opção reduz a duração do programa consoante a dimensão da carga e o grau de sujidade. Quando selecionar um programa de lavagem, o visor apresenta a duração predefinida e os traços -----.</p> <p>Toque neste botão para reduzir a duração do programa conforme necessitar. O visor apresenta a nova duração do programa e o número de traços diminui em conformidade:</p> <p>----- adequada para uma carga completa de roupa com sujidade normal.</p> <p>---- um ciclo rápido para uma carga completa de roupa com pouca sujidade.</p> <p>--- um ciclo muito rápido para uma carga de roupa menor com pouca sujidade (recomenda-se meia carga no máximo).</p> <p>-- o ciclo mais curto para refrescar uma pequena quantidade de roupa.</p>
	<p>Botão tátil FlexTime e programa de vapor</p>	<p>Ao regular um programa de vapor, este botão permite-lhe escolher três níveis de vapor e a duração do programa é reduzida em conformidade:</p> <ul style="list-style-type: none"> • --- : máxima. • -- : médio. • - : mínima.

	<p>Opção de Bloqueio para crianças permanente  3s</p>	<p>Mantenha premido o botão  durante 3 segundos para regular a opção Bloqueio para crianças  3s. Esta opção impede que as crianças brinquem com o painel de comandos: todos os comandos são desativados. Para desativar esta opção, mantenha este botão premido durante 3 segundos.</p>
<p> 9</p>	<p> Botão tátil da pré-lavagem</p>	<p>Esta opção adiciona uma fase de pré-lavagem a 30 °C antes da fase de lavagem. Esta opção é recomendada para roupa com bastante sujidade, especialmente se tiver areia, pó, lama ou outras partículas sólidas.</p>
	<p>Enxaguamento Extra Permanente </p>	<p>Com esta opção, pode ter sempre um ou dois enxaguamentos extra quando selecionar um novo programa. Para ativar/desativar esta opção, mantenha premido o botão  durante 3 segundos até o indicador  se acender/apagar no visor. Quando estiver ativado, o aparelho volta a esta opção após alterar/reiniciar o programa.  Esta opção aumenta a duração do programa.</p>

<p>10</p>	<p> Botão tátil de centrifugação e opções adicionais</p>	<p>Quando selecionar um programa, o aparelho seleciona automaticamente a velocidade de centrifugação máxima permitida, exceto no programa Denim. Com esta opção, pode diminuir a velocidade de centrifugação predefinida.</p> <p>Toque repetidamente neste botão para:</p> <ul style="list-style-type: none"> • Diminuir a velocidade de centrifugação. O visor indica apenas as velocidades de centrifugação disponíveis para o programa definido. • Opções adicionais de centrifugação Sem centrifugação . <p>Selecione esta opção para desativar todas as fases de centrifugação. O aparelho executa apenas a fase de escoamento do programa de lavagem selecionado. Selecione esta opção para tecidos muito delicados. A fase de enxaguamento utiliza mais água em alguns programas de lavagem</p> <ul style="list-style-type: none"> • Ative a opção Cuba cheia . <p>A centrifugação final não é efetuada. A água do último enxaguamento não é escoada para evitar que os tecidos fiquem enrugados. O programa de lavagem termina com a água no tambor.</p> <p>O indicador  está no visor. A porta permanece bloqueada e o tambor roda regularmente para reduzir os vincos. É necessário escoar a água para desbloquear a porta.</p> <p>Se tocar no botão , o aparelho executa a fase de centrifugação e escoar a água.</p> <p> O aparelho escoar a água automaticamente após cerca de 18 horas.</p>
<p>11</p>	<p> Botão tátil da temperatura</p>	<p>Quando selecionar um programa de lavagem, o aparelho propõe automaticamente uma temperatura predefinida. Com esta opção, pode alterar a temperatura.</p> <p>O indicador da temperatura selecionada acende-se.</p> <p>Indicador  = água fria.</p>
<p>12</p>	<p>  Botão tátil do modo</p>	<p>Com este botão, um ciclo pode ser:</p> <ul style="list-style-type: none"> • Apenas lavagem:  indicador aceso (modo predefinido). • Lavagem e secagem: Indicadores  e  acesos. • Apenas secagem: O indicador  está ligado.

Autocolantes de vários idiomas

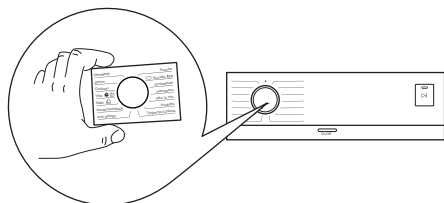













O aparelho é fornecido com autocolantes de vários idiomas. Pode colar o autocolante que desejar à volta do seletor de programas.

Programas

Tabela de programas

Programa Temperatura predefinida Amplitude da temperatura	Velocidade de centrifuga- ção de re- ferência Intervalo de velocidade de centrifuga- ção (rpm)	Carga máx.	Descrição do programa (Tipo de carga e nível de sujidade)
Eco 40-60 (Ape- nas modo lavar) 40 °C ¹⁾	1600 rpm 1600 rpm – 400 rpm	8 kg	Algodão branco e de cores resistentes. Peças com sujidade normal.
Eco 40-60 + Ní- vel seco para guardar (modo de lavar e secar) 40 °C ²⁾ 60 °C – 30 °C	1600 rpm 1600 rpm – 400 rpm	4 kg	
Eco 40-60 + Ní- vel seco para guardar (apenas modo secar)	-	4 kg	Algodão branco e de cores resistentes.
 Cottons 40 °C 90 °C – Fria	1600 rpm (1600 – 400)	8 kg	Algodão branco e de cor. Sujidade normal e suji- dade intensa.

<p>Programa Temperatura predefinida Amplitude da temperatura</p>	<p>Velocidade de centrifu- gação de re- ferência Intervalo de velocidade de centrifu- gação (rpm)</p>	<p>Carga máx.</p>	<p>Descrição do programa (Tipo de carga e nível de sujidade)</p>
 Synthetic 40 °C 60 °C – Fria	1200 rpm (1200 – 400)	3 kg	<p>Artigos de tecido sintético ou misto. Peças com sujidade normal.</p>
 Delicates 30 °C 40 °C – Fria	1200 rpm (1200 – 400)	2 kg	<p>Tecidos delicados, como acrílico, viscose e poliéster, bem como tecidos mistos que precisam de lavagem suave. Para roupa com sujidade normal e ligeira.</p>
 Steam	-	1 kg	<p>Programa de vapor para peças de algodão e sintéticas. Este ciclo remove odores da roupa³⁾.</p>
 Mixed 30 °C 40 °C – Fria	1200 rpm (1200 – 400)	3 kg	<p>Tecidos sintéticos e mistos. Peças com sujidade normal.</p>
 Spin/Drain	1600 rpm (1600 – 400)	8 kg	<p>Todos os tecidos, exceto lãs e tecidos delicados. Para centrifugar a roupa e escoar a água do tambor.</p>
 Rinse	1600 rpm (1600 – 400)	8 kg	<p>Todos os tecidos, excepto lãs e tecidos muito delicados. Programa para enxaguar e centrifugar a roupa. A velocidade de centrifugação predefinida é a dos programas de algodão. Reduza a velocidade de centrifugação de acordo com o tipo de roupa. Se necessário, seleccione a opção Enxaguamento extra para adicionar enxaguamentos. O aparelho efectua enxaguamentos delicados e uma centrifugação curta com velocidade de centrifugação baixa.</p>

<p>Programa Temperatura predefinida Amplitude da temperatura</p>	<p>Velocidade de centrifu- gação de re- ferência Intervalo de velocidade de centrifu- gação (rpm)</p>	<p>Carga máx.</p>	<p>Descrição do programa (Tipo de carga e nível de sujidade)</p>
<p> Machine Clean 60 °C</p>	<p>1200 rpm (1200 - 400)</p>	<p>-</p>	<p>Ciclo de manutenção com água quente para limpar e refrescar o tambor e remover resíduos que possam causar maus odores. Execute este ciclo uma vez por mês para obter os melhores resultados. Retire todos os objetos do tambor antes de executar este ciclo. No compartimento de LAVAGEM da gaveta dispensadora de detergente, rode a patilha para cima. Coloque uma chávena de lixívia ou algum produto de limpeza de máquinas de lavar no compartimento da fase de lavagem. NÃO utilize ambos os produtos em simultâneo.</p> <p> Após a limpeza do tambor, execute mais um ciclo de enxaguamento sem roupa no tambor e sem detergente, para remover todos os resíduos de lixívia.</p>
<p> Sport 30 °C 40 °C - Fria</p>	<p>1200 rpm (1200 - 400)</p>	<p>3 kg</p>	<p>Vestuário desportivo sintético. Este programa foi concebido para lavar suavemente vestuário desportivo de exterior moderno e também é adequado para vestuário desportivo de ginásio, ciclismo, jogging e semelhantes.</p>
<p> Denim 30 °C 40 °C - Fria</p>	<p>800 rpm (1200 - 400)</p>	<p>3 kg</p>	<p>Programa especial roupa de ganga com uma fase de lavagem delicada para minimizar as manchas e o desbotamento das cores. Para melhorar o cuidado, recomenda-se uma carga reduzida.</p>
<p> Express care 40 °C 60 °C - Fria</p>	<p>1200 rpm (1200 - 400)</p>	<p>3 kg</p>	<p>Tecidos de algodão e mistos. Peças com pouca sujidade. Resultados de lavagem óptimos e cuidados de tecidos perfeitos num curto período de tempo para as suas roupas quotidianas.</p>
<p> Wool 40 °C 40 °C - Fria</p>	<p>1200 rpm (1200 - 400)</p>	<p>1,5 kg</p>	<p>Lãs laváveis na máquina, lãs de lavar à mão e outros tecidos com o símbolo de cuidado "lavar à mão"⁴.</p>

Programa Temperatura predefinida Amplitude da temperatura	Velocidade de centrifuga- ção de refer- ência Intervalo de velocidade de centrifuga- ção (rpm)	Carga máx.	Descrição do programa (Tipo de carga e nível de sujidade)
 20 minutos/3kg 30 °C 40 °C – 30 °C	1200 rpm (1200 – 400)	3 kg	Um ciclo muito curto para peças de algod. e sintéticas ligeiramente sujas ou usadas apenas uma vez.

1) **De acordo com a regulamentação da Comissão UE 2019/2023** Este programa na temperatura e velocidade de centrifugação padrão, apenas em modo de lavagem com capacidade nominal de 8 kg pode limpar normalmente e em conjunto roupa de algodão suja declarada lavável a 40 °C ou 60 °C no mesmo ciclo.



Para a temperatura alcançada na roupa, a duração do programa e outros dados, consulte o capítulo "Valores de consumo".













Os programas mais eficientes em termos de consumo de energia são geralmente aqueles que são executados a temperaturas mais baixas e com uma duração mais longa.















2) **De acordo com a regulamentação da Comissão UE 2019/2023.** Este programa, à temperatura e velocidade de centrifugação padrão, no modo de lavagem e secagem, com capacidade nominal de 4 kg e com o nível de secagem Secar Guardar realiza o ciclo de lavagem e secagem capaz de limpar normalmente e em conjunto roupa de algodão suja declarada lavável a 40 °C ou 60 °C no mesmo ciclo e, após a fase de secagem, a roupa pode ser imediatamente guardada num armário.

3) O vapor não elimina odores de animais.

4) Durante este ciclo, o tambor roda lentamente para garantir uma lavagem suave. Pode parecer que o tambor não roda ou não roda apropriadamente, mas tal é normal para este programa.

Compatibilidade das opções com os programas

Programa			--- Sem cen- trifuga- ção					
Eco 40-60	■	■	■	■	■	■	■	■
	■	■	■	■	■	■	■	■
	■	■	■	■	■	■	■	■
	■	■	■	■	■	■	■	■
						■	■	
	■	■	■	■	■	■	■	■
	■		■				■	

Programa			--- Sem cen- trifuga- ção					
	■	■	■		■		■	
	■		■				■	■
	■	■	■	■	■		■	
	■	■	■		■		■	■
	■	■	■	■	■		■	
	■	■	■				■	■
	■		■				■	

Detergentes adequados para cada programa



Programa	Detergente universal em pó ¹⁾	Detergente universal líquido	Detergente líquido para tecidos de cor	Lãs delicadas	Detergente especial
Eco 40-60	▲	▲	▲	--	--
	▲	▲	▲	--	--
	▲	▲	▲	--	--
	--	--	--	▲	▲
	--	▲	▲	--	--
	--	▲	▲	--	▲
	--	--	▲	▲	▲
	--	▲	▲	--	--
	--	--	--	▲	▲
	--	▲	▲	--	--

1) A uma temperatura superior a 60 °C, recomenda-se a utilização de detergente em pó.

▲ = Recomendado

-- = Não recomendado

Secagem automática

Nível de secagem	Tipo de tecido	Carga
 Secagem extra Para atalhados	Algodão e linho (roupões, toalhas de banho, etc.)	até 4 kg
	Artigos de ganga	até 3 kg
 Seco para guardar Para artigos que serão guardados	Algodão e linho (roupões, toalhas de banho, etc.)	até 4 kg
	Tecidos sintéticos e mistos (camisolas, blusas, roupa interior, roupa de casa e roupa de cama)	até 3 kg
	Tecidos delicados (tecidos mistos de acrílico, viscose e poliéster)	até 2 kg
	Peças de lã (camisolas de lã)	até 1 kg
	Artigos de ganga	até 3 kg
 Seco para engomar Adequado para engomar	Algodão e linho (lençóis, toalhas de mesa, camisas, etc.)	até 4 kg

Secagem temporizada

Nível de secagem	Tipo de tecido	Carga (kg)	Velocidade de centrifugação (rpm)	Duração sugerida (min.)
Secagem extra Para atalhados	Algodão e linho (roupões, toalhas de banho, etc.)	4	1600	170 - 190
		2	1600	110 - 120
		1	1600	65 - 75
	Artigos de ganga	3	1200	165 - 175
		1	1200	75 - 85

Nível de secagem	Tipo de tecido	Carga (kg)	Velocidade de centrifugação (rpm)	Duração sugerida (min.)			
Seco para guardar Para artigos que serão guardados	Algodão e linho (roupões, toalhas de banho, etc.)	4	1600	160 - 180			
		2					
		1					
	Tecidos sintéticos e mistos (camisolas, blusas, roupa interior, roupa de casa e roupa de cama)	3	1200	135 - 150			
		1					
		2					
	Delicados (tecidos mistos de acrílico, viscose e poliéster)	2	1200	155 - 165			
		1					
		1					
	Lã (camisolas de lã)	1	1200	80 - 100			
		Artigos de ganga			3	1200	155 - 165
					1		
Seco para engomar Adequado para engomar	Algodão e linho (lençóis, toalhas de mesa, camisas, etc.)	4	1600	110 - 125			
		2					
		1					



Programações

Sinais sonoros

Este aparelho emite sinais sonoros diferentes nas seguintes situações:

- Quando o aparelho é ativado (som especial curto).
- Quando os botões são tocados (som de clique).
- Quando é efetuada uma seleção inválida (3 sons curtos).
- Quando o aparelho é desativado (som especial curto).
- Quando os botões são tocados (som de clique).
- Quando é efetuada uma seleção inválida (3 sons curtos).

- Quando o programa termina (seqüência de sons durante 2 minutos).
- Quando o aparelho tem uma anomalia (seqüência de sons curtos durante 5 minutos).

Para **ativar/desativar** os sinais sonoros de fim de programa, toque nos botões  e 

em simultâneo durante 2 segundos. O visor apresenta On ou Off.

-  Se desativar os sinais sonoros, estes só serão emitidos quando o aparelho tiver uma anomalia.

Utilização diária

 **AVISO!** Consulte os capítulos relativos à segurança.

Ativar o aparelho

1. Ligue a ficha na tomada elétrica.
2. Abra a torneira da água.
3. Prima o botão On/Off  durante alguns segundos para ativar o aparelho. É emitida uma pequena melodia.

Selecionar um programa

1. Rode o seletor de programas para selecionar o programa de lavagem pretendido.

O indicador do botão Modo de lavagem acende-se.

O indicador do botão Início/Pausa  pisca. O visor apresenta uma duração do programa indicativa.

2. Para alterar a temperatura e/ou a velocidade de centrifugação, toque nos botões correspondentes.
3. Se desejar, selecione uma ou mais opções tocando nos botões correspondentes. Os indicadores correspondentes acendem-se.

-  Se uma seleção **não for possível**, o aparelho emite sinais sonoros e o visor apresenta - - -.

Carregar roupa

1. Abra a porta do aparelho.
2. Esvazie os bolsos da roupa e desdobre a roupa antes de a colocar no aparelho.
3. Coloque a roupa no tambor, uma peça de cada vez.

Não exceda a carga máxima recomendada para cada programa.

4. Feche bem a porta.

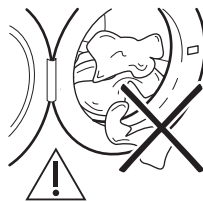

Certifique-se de que nenhuma roupa fica presa entre o vedante e a porta, para evitar o risco de fuga de água e danos na roupa.

-  **AVISO!** Lavar roupa muito contaminada com óleo ou manchas de gordura pode danificar as peças de borracha da máquina de lavar roupa.

Encher o detergente e aditivos

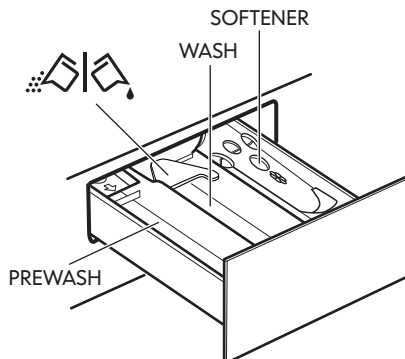

PREWASH - Compartimento para pré-lavagem, saponária ou tira-nódoas. O detergente de pré-lavagem e de saponária é adicionado no início do programa de lavagem

WASH - Compartimento para a fase de lavagem:

SOFTENER - Compartimento para amaciador e outros tratamentos líquidos (amaciador de roupa, goma).

MAX - Nível máximo para a quantidade de aditivos líquidos.

 - Aba para detergente em pó ou líquido.

i Siga as recomendações do fabricante do produto no que respeita às quantidades a utilizar e nunca ultrapasse a marca **MAX** na gaveta do detergente. Para medir a quantidade de detergente correta, consulte "Graus de dureza da água". Os amaciadores e a goma devem ser colocados no compartimento antes de iniciar o programa de lavagem.

i Após um ciclo de lavagem, remova os resíduos de detergente do distribuidor de detergente, se necessário.

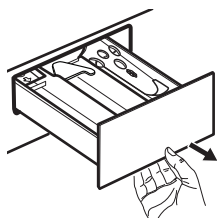

Puxe a gaveta do dispensador de detergente totalmente para fora até parar.

Deite o detergente no compartimento de LAVAGEM ou no compartimento adequado se for necessário para o programa/opção selecionado.

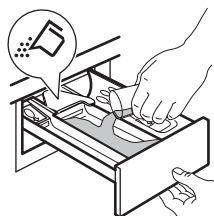

Para detergente em pó: aba virada para cima.

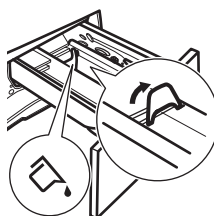

Para detergente líquido: aba virada para baixo.

Com a aba na posição para detergente líquido:

- Não utilize detergentes líquidos gelatinosos ou espessos.
- Não coloque uma quantidade de detergente líquido superior ao limite indicado na aba.
- Não selecione a fase de pré-lavagem.
- Não selecione a função de início diferido.

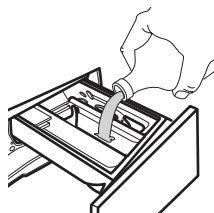

Deite o amaciador no compartimento marcado com  (não ultrapasse a marca **MAX**).

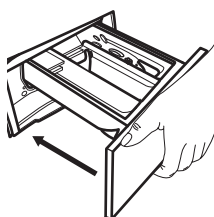
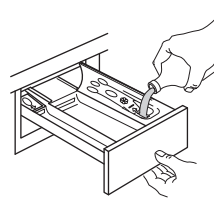

Feche cuidadosamente a gaveta do detergente. Certifique-se de que a aba não bloqueia a gaveta quando fecha.

Selecionar um programa

1. Rode o seletor de programas para selecionar o programa de lavagem pretendido.

O indicador do botão Modo de lavagem acende-se.

O indicador do botão Início/Pausa  pisca. O visor apresenta uma duração do programa indicativa.

2. Para alterar a temperatura e/ou a velocidade de centrifugação, toque nos botões correspondentes.
3. Se desejar, selecione uma ou mais opções tocando nos botões correspondentes. Os indicadores correspondentes acendem-se.

 Se uma seleção **não for possível**, o aparelho emite sinais sonoros e o visor apresenta **- - -**.





Iniciar um programa

Toque no botão Início/Pausa  para iniciar o programa. O indicador correspondente deixa de piscar e fica aceso. Não é possível iniciar o programa se o indicador do botão não estiver a piscar (por exemplo, o seletor de programa pode não estar na posição certa).

O programa inicia e a porta é bloqueada. O visor apresenta o indicador .

 A bomba de escoamento pode funcionar durante algum tempo enquanto o aparelho faz o enchimento com água.





Iniciar um programa com início diferido

1. Toque repetidamente no botão Início diferido  até o visor apresentar o tempo de atraso pretendido. O visor apresenta o indicador .
2. Toque no botão Início/Pausa . O aparelho bloqueia a porta e inicia a contagem decrescente do início diferido. O visor apresenta o indicador .

Quando a contagem decrescente terminar, o programa inicia automaticamente.



Cancelar o início diferido com a contagem decrescente já iniciada

Para cancelar o início diferido:

1. Toque no botão Início/Pausa  para colocar o aparelho em pausa. O indicador correspondente pisca.
2. Toque repetidamente no botão Início diferido  até o visor apresentar  e o indicador  se apagar.
3. Toque no botão Início/Pausa  novamente para iniciar o programa imediatamente.

Alterar o início diferido com a contagem decrescente já iniciada

Para alterar o início diferido:

1. Toque no botão Início/Pausa  para colocar o aparelho em pausa. O indicador correspondente pisca.
2. Toque repetidamente no botão Início diferido  até o visor apresentar o tempo de atraso pretendido.
3. Toque novamente no botão Início/Pausa  para iniciar a nova contagem decrescente.

AutoAdjust System deteção de carga

 A duração do programa indicada no visor aplica-se a uma **carga média/elevada**.

Após tocar no botão Início/Pausa , o indicador da carga máxima declarada apaga-se, o AutoAdjust System inicia a deteção da carga de roupa:

1. O aparelho deteta a carga nos primeiros 30 segundos. Nos programas em que estiver disponível FlexTime, durante esta fase, as barras FlexTime  abaixo dos dígitos de tempo reproduzem uma animação simples. O tambor roda durante algum tempo.

2. A duração do programa poderá ser ajustada em conformidade e pode aumentar ou diminuir. Após mais 30 segundos, o enchimento com água é iniciado.

No fim da deteção de carga, **em caso de sobrecarga do tambor**, o indicador **MAX** pisca no visor:

Nesta situação, o utilizador tem 30 segundos para parar o aparelho e remover a roupa em excesso.

Após a remoção da roupa em excesso, toque no botão Início/Pausa  para retomar o programa. A fase AutoAdjust pode ser repetida até três vezes (ver ponto 1).

Importante! Se a quantidade de roupa não for reduzida, o programa de lavagem inicia de qualquer forma apesar da sobrecarga. Neste caso, não é possível garantir os melhores resultados de lavagem.

 Cerca de 20 minutos após o início do programa, a duração do programa pode ser ajustada novamente, dependendo da quantidade de água que os tecidos absorverem.

 A deteção de AutoAdjust é realizada com os programas de lavagem completa apenas e se a duração não tiver sido reduzida através do botão FlexTime.

 O AutoAdjust System não está disponível com todos os programas, tais como: Lana/Seta, Risciacquo, Centrifuga e programas com ciclos curtos.



Interromper um programa e alterar as opções

Durante o funcionamento de um programa, é possível alterar **apenas algumas** opções:

1. Toque no botão Início/Pausa . O indicador correspondente pisca.

2. Altere as opções. As informações indicadas no visor mudam em conformidade.
3. Toque novamente no botão Início/Pausa . O programa de lavagem continua.

Cancelar um programa em curso

1. Prima o botão On/Off  para cancelar o programa e desativar o aparelho.
2. Prima o botão On/Off  para ativar o aparelho novamente.

 Se a fase AutoAdjust System já tiver terminado e o enchimento com água já tiver iniciado, o novo programa inicia **sem repetir a fase de AutoAdjust System**. A água e o detergente não são escoados, para evitar desperdício.

Existe uma forma alternativa de cancelar:



1. Rode o seletor de programas para a posição "Reset" • (Reposição).
2. Aguarde 1 segundo. O visor apresenta ---.



Já pode seleccionar um novo programa de lavagem.

Abrir a porta

 **AVISO!** Se a temperatura e o nível da água no tambor forem demasiado elevados e/ou o tambor ainda estiver a rodar, não deverá abrir a porta.

Quando um programa ou o início diferido está em funcionamento, a porta do aparelho está bloqueada. O visor apresenta o indicador .

1. Toque no botão de Início/Pausa . O indicador de porta bloqueada apaga-se no visor.
2. Abra a porta do aparelho. Se necessário, adicione ou retire a roupa. Feche a porta e toque no botão Início/Pausa . O programa ou o início programada prossegue.

A porta pode ser aberta quando o programa terminar ou selecione o programa  para escoar a água e, em seguida, toque no botão Início/Pausa .

Fim do programa

Quando o programa terminar, o aparelho para automaticamente. O aparelho emite sinais sonoros (caso estejam ativos). O visor mostra .

O indicador do botão de Início/Pausa  apaga-se.

A porta é desbloqueada e o indicador  apaga-se.

1. Prima o botão de Ligar/Desligar  para desativar o aparelho.



Cinco minutos após o fim do programa, a função de poupança de energia desativa automaticamente o aparelho.



 Quando activar o aparelho novamente, o visor mostra o final do programa anterior. Rode o seletor de programas para seleccionar um novo ciclo.



2. Retire a roupa do aparelho.
3. Certifique-se de que o tambor está vazio.
4. Mantenha a porta e a gaveta de detergente entreabertos para evitar bolores e odores.
5. Feche a torneira da água.



Escoar a água após o fim do ciclo



Se tiver escolhido um programa ou uma opção que não escoa a água do último enxaguamento, o programa termina, mas:

- A área de tempo indica  e o visor indica que a porta está bloqueada .
- O indicador do botão de Início/Pausa  começa a piscar.
- O tambor continua a rodar regularmente para evitar vincos na roupa.
- A porta permanece bloqueada.
- É necessário escoar a água para abrir a porta:

1. Se necessário, toque no botão de Centrifugação  para seleccionar uma velocidade de centrifugação inferior à que o aparelho sugere.
2. Prima o botão de Início/Pausa : o aparelho escoar a água e faz a centrifugação.

O indicador da opção  ou  apaga-se.

 Se tiver definido  e a velocidade de centrifugação não tiver sido alterada, quando premir o botão de Início/Pausa , o aparelho escoar apenas a água.

3. Quando o programa terminar e o indicador de bloqueio da porta  se apagar, pode abrir a porta.
4. Prima o botão de Ligar/Desligar  durante alguns segundos para desativar o aparelho.
5. Feche a torneira da água.

Função Stand-by

A função de Stand-by desativa automaticamente o aparelho para diminuir o consumo de energia quando:

- O aparelho não é utilizado durante 5 minutos quando nenhum programa estiver em funcionamento.
- Prima o botão Ligar/Desligar  novamente para ativar o aparelho.
- 5 minutos após o fim do programa de lavagem.

Prima o botão Ligar/Desligar  novamente para ativar o aparelho. O visor apresenta o fim do último programa.

Rode o seletor de programas para seleccionar um novo ciclo.

Se o seletor for rodado para a posição "Reiniciar" , o aparelho desliga-se automaticamente em 30 segundos.



-  Se seleccionar um programa ou uma opção que termina com água no tambor, a função Stand-by **não desativa** o aparelho, para lembrar que é necessário escoar a água.

Utilização diária - Lavagem e secagem







-  **AVISO!** Consulte os capítulos relativos à segurança.

-  Este aparelho é uma máquina de lavar e secar automática.

Programa completo de lavar e secar

Em alguns programas de lavagem, pode combinar o modo de lavagem  e o modo de secagem  para executar um programa completo de lavagem e secagem.



Proceda assim:

1. Prima o botão Ligar/Desligar  durante alguns segundos para ativar o aparelho.
2. Carregue a roupa, uma peça de cada vez.
3. Coloque o detergente e os aditivos no compartimento adequado.
4. Rode o seletor de programas para o programa de lavagem. O aparelho está pré-definido para o modo de apenas lavagem e o indicador do botão  está aceso. O visor mostra a temperatura e a centrifugação padrão. Se necessário, altere-as conforme a roupa.
5. Defina as opções que desejar se estiverem disponíveis.
6. Toque no botão de Modo   uma vez para ativar também a função de secagem. Ambos os indicadores  e  estão acesos. O indicador  aparece no visor.



Lavar e secar - Níveis automáticos

1. Toque no botão Secagem Automática  repetidamente até que o visor indique o



nível de secagem pretendido. Os indicadores no visor acendem em conformidade:

- a.  **Seco p/ Engomar:** para peças de algodão;
- b.  **Seco p/ Guardar:** para peças de algodão e sintéticas;
- c.  **Secagem Extra:** para peças de algodão.

O tempo apresentado no visor é a duração do ciclo de lavagem + ciclo de secagem, calculado com base numa carga predefinida.

-  Para proporcionar uma boa secagem em menos tempo e com menos consumo de energia, o aparelho não permite a seleção de uma velocidade de centrifugação demasiado baixa nos programas de lavagem e secagem.
 2. Toque no botão Início/Pausa  para iniciar o programa. O cálculo do AutoAdjust inicia.
- O indicador de porta bloqueada  acende-se no visor.
O visor apresenta também o tempo restante do programa.

Lavagem e secagem temporizada

1. Toque no botão Tempo de secagem  repetidamente para definir o valor de tempo pretendido (consulte a tabela "Secagem por tempo" no capítulo "Programas"). O indicador do nível de secagem  apaga-se e o indicador  acende-se.



De cada vez que tocar neste botão, o tempo aumenta 5 minutos. O visor apresenta o novo tempo definido.

2. Toque no botão Início/Pausa  para iniciar o programa. O cálculo do AutoAdjust inicia.

O indicador de porta bloqueada  acende-se no visor.

O visor apresenta também o tempo restante do programa.

No fim do programa de secagem

- O aparelho para automaticamente.
- O aparelho emite sinais sonoros (caso estejam ativos).
- Aparece  no visor.
- O indicador do botão Início/Pausa  apaga-se. O indicador  apaga-se e a porta é desbloqueada.

- Prima o botão Ligar/Desligar  durante alguns segundos para desativar o aparelho.

-  Alguns minutos após o fim do programa, a função de poupança de energia desactiva automaticamente o aparelho.

1. Retire a roupa do aparelho.
2. Certifique-se de que o tambor está vazio.



-  Após a fase de secagem, limpe o tambor, a junta vedante e o interior da porta com um pano molhado.

Utilização diária - Apenas secagem

-  **AVISO!** Consulte os capítulos relativos à segurança.





-  Este aparelho é uma máquina de lavar e secar automática.

Preparação para a secagem

1. Prima o botão Ligar/Desligar  durante alguns segundos para ativar o aparelho.
2. Carregue a roupa, uma peça de cada vez.
3. Rode o seletor de programas para o programa adequado à roupa que pretende secar. O aparelho inicia por predefinição no modo de apenas lavagem e acende o indicador do botão Modo de lavagem.
4. Toque no botão Modo duas vezes para executar apenas a secagem. O indicador do botão Modo de secagem  acende-se e o indicador do botão Modo de lavagem  apaga-se.

-  Para obter um bom desempenho quando secar grandes quantidades de roupa, certifique-se de que a roupa não está enrolada e que fica distribuída uniformemente pelo tambor.

Secar - Níveis automáticos

1. Toque no botão Secagem Automática  repetidamente até que o visor indique o nível de secagem pretendido. Os indicadores no visor acendem em conformidade:
 - a.  **Seco p/ Engomar:** para peças de algodão;
 - b.  **Seco p/ Guardar:** para peças de algodão e sintéticas;
 - c.  **Secagem Extra:** para peças de algodão.



O visor apresenta a duração do programa de secagem.

2. Toque no botão Início/Pausa  para iniciar o programa.

O indicador de porta bloqueada  acende-se no visor.

O visor apresenta também o tempo restante do programa.

Secagem por tempo

1. Toque no botão Tempo de secagem  repetidamente para definir o valor de tempo pretendido (consulte a tabela "Secagem por tempo" no capítulo "Programas"). O indicador do nível de secagem  apaga-se e o indicador  acende-se.





De cada vez que tocar neste botão, o tempo aumenta 5 minutos. O visor apresenta o novo tempo definido.

2. Toque em Início/Pausa  para iniciar o programa.

O indicador de porta bloqueada  acende-se no visor.

O visor apresenta também o tempo restante do programa.

No fim do programa de secagem

- O aparelho para automaticamente.
- O aparelho emite sinais sonoros (caso estejam ativos).
- Aparece  no visor.
- O indicador do botão Início/Pausa  apaga-se. O indicador  apaga-se e a porta é desbloqueada.
- Prima o botão Ligar/Desligar  durante alguns segundos para desativar o aparelho.

 Alguns minutos após o fim do programa, a função de poupança de energia desactiva automaticamente o aparelho.

1. Retire a roupa do aparelho.
2. Certifique-se de que o tambor está vazio.

 Após a fase de secagem, limpe o tambor, a junta vedante e o interior da porta com um pano molhado.

Cotão nos tecidos

Durante a fase de lavagem e/ou fase de secagem, alguns tipos de tecido (tecido turco, lã e sweatshirts) podem libertar algodão.



O algodão libertado pode aderir aos tecidos durante o ciclo seguinte.

Este problema aumenta com os tecidos técnicos.

Para evitar o algodão na roupa, recomendamos que:

- Não lave tecidos escuros depois de ter lavado e secado tecidos de cores claras (toalha de mãos, lã e sweatshirt) e vice-versa.
- Seque estes tipos de tecido ao ar após a primeira lavagem.
- Limpe o filtro de escoamento.
- Após a fase de secagem, limpe o tambor vazio, a junta vedante e a porta com um pano molhado.

Para remover o algodão do interior do tambor, execute um programa especial:

- Esvazie o tambor.
- Limpe o tambor, a junta vedante e a porta com um pano molhado.
- Defina o programa Machine clean  e o Modo de secagem  em conjunto para ativar a ação anti-cotão.
- Toque no botão Início/Pausa  para iniciar o programa.

 Se utilizar o aparelho com muita frequência, execute o programa de limpeza regularmente.

Sugestões e dicas

⚠ AVISO! Consulte os capítulos relativos à segurança.

Carregar roupa

- Separe a roupa da seguinte forma: branca, de cor, sintética, delicada e lã.
- Cumpra as instruções de lavagem indicadas nas etiquetas de cuidados a ter com a roupa.
- Não lave peças brancas e de cor em conjunto.
- Algumas peças de cor podem ficar desbotadas na primeira lavagem. Recomendamos que as lave em separado nas primeiras vezes.
- Abotoe as fronhas e feche os fechos de correr, os ganchos e as molas. Ate os cintos.
- Vire do avesso todos os tecidos que tenham várias camadas, as peças de lã e as peças com estampagens.
- Trate previamente as nódoas difíceis.
- Lave as nódoas difíceis com um detergente especial.
- Tenha cuidado com as cortinas. Retire os ganchos ou coloque as cortinas num saco de lavagem ou numa fronha.
- Não lave roupa que não tenha bainhas ou que tenha cortes.
- Utilize um saco de lavagem quando lavar peças pequenas e/ou delicadas (soutiens com armação, cintos, collants, etc.).
- Evite colocar roupa com muitos pelos longos de animais e roupa que liberte muito algodão na máquina, para não obstruir o circuito de escoamento e não ter de solicitar assistência técnica.

Nódoas difíceis

Para algumas nódoas, não basta usar água e detergente.

Recomendamos que trate previamente estas nódoas antes de colocar a roupa no aparelho.

Existem tira-nódoas especiais. Utilize um tira-nódoas especial que se aplique ao tipo de nódoa e ao tecido.

Não pulverize tira-nódoas nas roupas perto do aparelho pois é corrosivo para as partes de plástico.



Tipo e quantidade de detergente

A escolha de detergente e a utilização de quantidades corretas não só afeta o desempenho da sua lavagem, mas também ajuda a evitar o desperdício e a proteger o ambiente:

- Utilize apenas detergentes e outros tratamentos especialmente concebidos para máquinas de lavar: Em primeiro lugar, siga estas regras genéricas:
 - detergentes em pó para todos os tipos de tecidos, excluindo os delicados. Prefira detergentes em pó que contenham lixívia para roupa branca e higienização de roupas,
 - detergentes líquidos, de preferência para programas de lavagem a baixa temperatura (máx. 60 °C) para todos os tipos de tecidos ou especiais apenas para lãs.
- A escolha e quantidade de detergente dependerão: do tipo de tecido (delicados, lãs, algodões, etc.), da cor das roupas, do tamanho da carga, do grau de sujidade, da temperatura de lavagem e da dureza da água utilizada.
- Respeite as instruções que encontrar nas embalagens dos detergentes e outros

produtos de tratamento e não exceda o nível máximo indicado (**MAX**).

- Não misture detergentes de tipo diferente.
- Utilize menos detergente quando:
 - lavar uma carga de roupa pequena,
 - a roupa estiver pouco suja,
 - existem grandes quantidades de espuma durante a lavagem.
- Quando utilizar detergente em pastilhas ou cápsulas, coloque-s sempre no interior do tambor, não do dispensador de detergente.

Detergente insuficiente pode provocar:

- resultados de lavagem não satisfatórios,
- a carga a lavar fica cinzenta,
- roupa gordurosa,
- bolor no aparelho.

Detergente em excesso pode provocar:

- formação de espuma,
- efeito reduzido da lavagem,
- enxaguamento inadequado,
- um maior impacto no ambiente.

Sugestões ecológicas

Para poupar água, energia e ajudar a proteger o ambiente, recomendamos que siga estas dicas:

- **A roupa com sujidade normal** pode ser lavada **sem pré-lavagem** para poupar detergente, água e tempo (também protege o ambiente!).
- Carregar o aparelho com a **capacidade máxima indicada para cada programa, ajuda a reduzir o consumo de energia de água.**
- Com o pré-tratamento adequado, pode retirar nódoas e sujidade moderada; a roupa pode depois ser lavada a uma temperatura inferior.
- Para utilizar a quantidade correta de detergente, consulte a quantidade sugerida pelo respetivo fabricante e verifique a dureza da água do seu sistema doméstico. Consulte "Dureza da água".
- Regule a **velocidade de centrifugação máxima possível** para o programa

selecionado para poupar energia durante a fase de secagem!

Graus de dureza da água

A dureza da água está classificada em "graus" de dureza. Para obter informações sobre a dureza da água da sua zona, contacte os serviços de abastecimento de água ou as autoridades locais.

Característica	Graus de dureza da água	
	Alemães °dH	Franceses °T.H
Macia	0-7	0-15
Média	8-14	16-25
Dura	15-21	26-37
Muito dura	> 21	> 37



Deve ser adicionado um descalcificador de água quando a água tiver um grau de dureza médio-alto. Siga as instruções do fabricante. A quantidade de detergente pode ser depois ajustada (reduzida) ao grau de dureza macio.

Preparar o ciclo de secagem

- Abra a torneira da água.
- Verifique se a mangueira de escoamento está bem ligada. Consulte o capítulo "Instalação" para obter mais informação.
- Para saber qual é a carga máxima de roupa permitida para cada programa de secagem, consulte a tabela "Programas de secagem".

Peças não adequadas para secagem





Não seleccione um programa de secagem para estes tipos de roupa:

- Cortinas sintéticas.
- Peças de roupa com acessórios metálicos.
- Meias de nylon.
- Quilts.

- Colchas de cama.
- Edredões.
- Anoraks.
- Sacos-cama.
- Tecidos com resíduos de laca de cabelo, solventes de verniz de unhas ou outros produtos semelhantes.
- Vestuário com espuma de borracha ou materiais semelhantes.

Etiquetas da roupa

Quando secar roupa, respeite as indicações das etiquetas dos fabricantes:

-  = Pode ser seco na máquina
-  = O ciclo de secagem pode ser a alta temperatura
-  = O ciclo de secagem tem de ser a baixa temperatura
-  = Não pode ser seco na máquina

Duração do ciclo de secagem

O tempo de secagem pode variar em função de:

- velocidade da centrifugação final
- nível de secura

- tipo de roupa
- peso da carga

Secagem adicional

Se a roupa ainda estiver húmida no final do programa de secagem, seleccione mais um ciclo de secagem curto.

 **AVISO! Para evitar vincos e encolhimentos, não seque a roupa em excesso.**

Sugestões gerais

Consulte a tabela “Programas de secagem” para saber quais são os tempos **médios** de secagem.

A experiência ajudará a secar a roupa da forma mais adequada. Anote a duração dos ciclos já executados.

Para evitar descargas electrostáticas no fim do ciclo de secagem:

1. Utilize amaciador no ciclo de lavagem.
2. Utilize um amaciador especial para secadores.

Quando o programa de secagem terminar, retire a roupa rapidamente.

Manutenção e limpeza

 **AVISO!** Consulte os capítulos relativos à segurança.

Programa de limpeza periódica

A limpeza periódica ajuda a prolongar a vida do seu aparelho.

Após cada ciclo, mantenha a porta e o dispensador de detergente entreabertos para obter circulação de ar e secar a humidade no interior do aparelho: fazê-lo evitará mofo e odores.

Se o aparelho não for utilizado durante um período prolongado: feche a torneira da água e desligue o aparelho.

Tabela de limpeza periódica indicativa:

Descalcificação	Duas vezes por ano
Lavagem de manutenção	Uma vez por mês
Limpar o vedante da porta	A cada dois meses
Limpar o tambor	A cada dois meses
Remover o algodão do tambor	Duas vezes por mês ¹⁾
Limpar o dispensador de detergente	A cada dois meses

Limpar o filtro da bomba de escoamento	Duas vezes por ano
Limpar a mangueira de entrada e o filtro da válvula	Duas vezes por ano

1) Consulte o capítulo "Cotão nos tecidos".

Os parágrafos que se seguem explicam como deve limpar cada parte.

Retire objetos estranhos

- i** Certifique-se de que os bolsos estão vazios e todos os elementos soltos estão amarrados antes de executar o seu ciclo. Consulte "A carga de roupa" em "Sugestões e dicas".

Retire quaisquer objetos estranhos (tais como: cliques metálicos, botões, moedas, etc.) que possa encontrar no vedante da porta, os filtros e o tambor. Consulte os parágrafos "Vedante da porta com compartimento de bordo duplo", "Limpar a bomba de escoamento" e "Limpar a mangueira de admissão e o filtro da válvula". Se necessário, contacte um Centro de Assistência Técnica Autorizado.

Limpeza externa

Limpe o aparelho apenas com detergente suave e água morna. Seque totalmente todas as superfícies. Não utilize esfregões ou qualquer material abrasivo.

- ⚠ CUIDADO!** Não utilize álcool, solventes ou produtos químicos semelhantes.

- ⚠ CUIDADO!** Não limpe as superfícies de metal com detergente à base de cloro.

Descalcificação

- i** Se a dureza da água for elevada ou moderada na sua área, recomendamos que utilize um produto de descalcificação da água para máquinas de lavar roupa.

Inspeccione regularmente o tambor para verificar se existe acumulação de calcário.

Os detergentes normais já contêm agentes amaciadores da água, mas recomendamos e execução ocasional de um ciclo com o tambor vazio e um produto descalcificante.

- i** Cumpra sempre as instruções das embalagens dos produtos.

Lavagem de manutenção

A utilização repetida e prolongada de programas de baixa temperatura pode permitir a acumulação de depósitos de detergente e algodão e a proliferação bacteriana no interior do tambor e da cuba. Isto pode gerar maus odores e bolor. Para eliminar estes depósitos e limpar o interior do aparelho, execute uma lavagem de manutenção regularmente (pelo menos uma vez por mês).

- i** Consulte a secção "Limpar o tambor".

Vedante da porta

Examine regularmente o vedante da porta e retire todos os objetos que estejam na parte interior.



Limpar o tambor

Examine regularmente o tambor para evitar depósitos indesejados.

Poderão ocorrer depósitos de ferrugem no tambor devido a substâncias estranhas enferrujadas na lavagem ou água da torneira com ferro

Limpe o tambor com um produto especial para aço inoxidável.

- i** Cumpra sempre as instruções das embalagens dos produtos. Não limpe o tambor com produtos de descalcificação ácidos, produtos de limpeza com cloro ou ferro ou palha-de-aço.

Para uma limpeza profunda:

1. Retire toda a roupa do tambor.
2. Executar o programa Machine Clean . Para saber mais, consulte a tabela de programas de lavagem.
3. Coloque uma pequena quantidade de detergente em pó no tambor vazio, para remover todos os resíduos restantes.

Limpar a gaveta do distribuidor de detergente e a cavidade da gaveta

A gaveta do distribuidor de detergente deve ser lavada regularmente para remover a acumulação de detergente seco ou coágulos de amaciador e/ou a formação de bolor. Proceda assim:

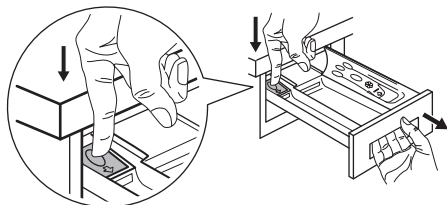

Para retirar a gaveta, pressione a alavanca para baixo e puxe-a para fora.

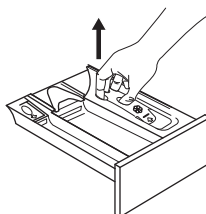

Para facilitar a limpeza, retire também a parte superior do compartimento do aditivo.

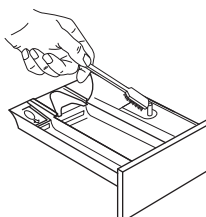

Utilize uma escova de cerdas duras para limpar e retirar todos os resíduos de detergente.

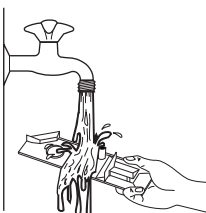

Lave todas as peças retiradas da gaveta do detergente em água corrente para remover todos os resíduos acumulados.

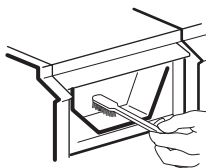

Utilize a mesma escova para limpar a cavidade e certifique-se de que a parte inferior e a parte superior ficam bem limpas.

Após limpar o distribuidor e a cavidade da gaveta, volte a colocá-la e inicie um programa de enxaguamento sem qualquer roupa no tambor para eliminar quaisquer resíduos.

Limpar a bomba de escoamento

⚠ **AVISO!** Desligue a ficha da tomada elétrica.

i Verifique regularmente o filtro da bomba de escoamento e limpe-o sempre que estiver sujo.

Limpe a bomba de escoamento se:

- O aparelho não escoar a água.
- O tambor não roda.
- O aparelho emite ruído invulgar devido ao bloqueio da bomba de escoamento.
- O visor apresenta o código de alarme **E20**.

⚠ AVISO!

- Não retire o filtro enquanto o aparelho estiver em funcionamento.
- Não limpe a bomba se existir água quente no aparelho. Aguarde até que a água arrefeça.

Para limpar a bomba, proceda assim:

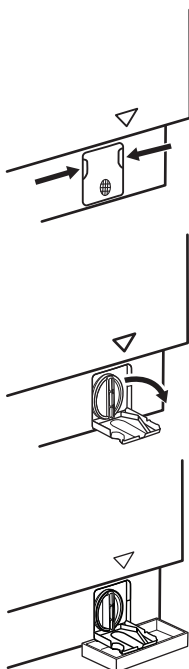

1. Abra a tampa da bomba.

2. Coloque um recipiente adequado por baixo da acesso à bomba de escoamento para recolher a água que sair.

Tenha sempre um pano à mão para secar os salpicos de água depois de retirar o filtro.

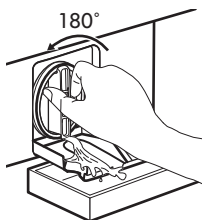

3. Rode o filtro 180 graus no sentido anti-horário para o abrir e não o retire. Deixe a água escoar.

4. Quando o recipiente estiver cheio de água, rode o filtro no sentido inverso e esvazie o recipiente.

5. Repita os passos 3 e 4 até que não saia mais água.

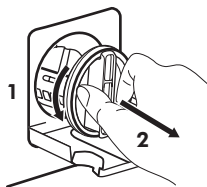

6. Rode o filtro no sentido anti-horário para o retirar.

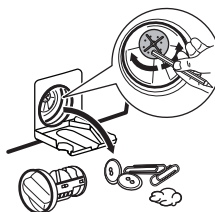

7. Se necessário, retire o algodão e todos os objetos estranhos da cavidade do filtro. Certifique-se de que o impulsor da bomba pode rodar. Se não rodar, contacte um Centro de Assistência Técnica Autorizado.



8. Limpe o filtro em água corrente.

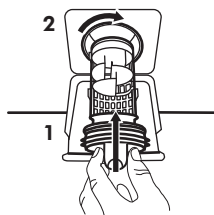

9. Reinstale o filtro nas guias especiais rodando-o no sentido horário. Certifique-se de que aperta o filtro corretamente para evitar fugas.

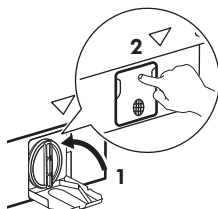

10. Feche a tampa da bomba.

Se escoar a água com o processo de escoamento de emergência, terá de ativar novamente o sistema de escoamento:

1. Coloque 2 litros de água no compartimento da lavagem principal da gaveta do distribuidor de detergente.
2. Inicie o programa de escoamento da água.

Limpar o filtro da entrada e o filtro da válvula

Se o aparelho demorar demasiado tempo a encher ou se não encher, o indicador luminoso do botão de início pisca a vermelho. Verifique se o filtro da entrada de água ou o filtro da válvula se encontram obstruídos (consulte o capítulo "Resolução de problemas" para mais informações).

Proceda assim:

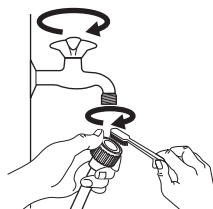

- Feche a torneira da água.
- Desenrosque a mangueira da torneira.
- Limpe o filtro da mangueira com uma escova de cerdas duras.
- Coloque novamente a mangueira de entrada na torneira, apertando-a de forma segura.

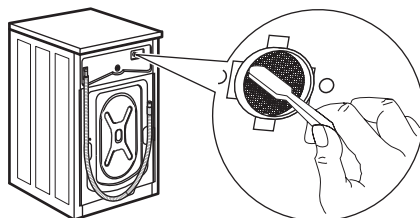

- Desenrosque a mangueira do aparelho. Tenha um pano à mão, pois poderá sair alguma água.
- Limpe o filtro da válvula com uma escova de cerdas duras ou com um pano.

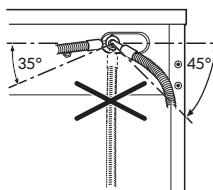

- Volte a colocar a mangueira na máquina, rodando-a para a esquerda ou para a direita, consoante a instalação. Aperte a porca de bloqueio correctamente para evitar fugas de água.

- Abra a torneira da água.

Escoamento de emergência

Se o aparelho não conseguir escoar a água, execute o procedimento descrito no parágrafo "Limpar a bomba de escoamento". Se necessário, limpe a bomba.

Se escoar a água com o processo de escoamento de emergência, terá de ativar novamente o sistema de escoamento:

1. Coloque 2 litros de água no compartimento da lavagem principal da gaveta do distribuidor de detergente.
2. Inicie o programa de escoamento da água.

Precauções contra congelação

Se o aparelho for instalado num local onde a temperatura possa ser igual ou inferior a 0 °C, retire a água restante da mangueira de entrada e da bomba de escoamento.

1. Desligue a ficha da tomada eléctrica.
2. Feche a torneira da água.
3. Coloque as duas extremidades da mangueira de entrada dentro de um recipiente e deixe a água sair da mangueira.
4. Esvazie a bomba de escoamento. Consulte o procedimento de escoamento de emergência.
5. Quando a bomba de escoamento estiver vazia, instale novamente a mangueira de entrada.



AVISO! Antes de utilizar novamente o aparelho, certifique-se de que a temperatura é superior a 0 °C. O fabricante não poderá ser responsabilizado por quaisquer danos causados por baixas temperaturas.

Resolução de problemas



AVISO! Consulte os capítulos relativos à segurança.

Introdução

O aparelho não inicia ou para durante o funcionamento.

Comece por tentar encontrar uma solução para o problema (consultar as tabelas). Se o problema persistir, contacte um Centro de Assistência Técnica Autorizado.



AVISO! Desative o aparelho antes de efetuar qualquer verificação.

Se ocorrer algum problema grave, o aparelho emite sinais sonoros, o visor apresenta um código de alarme e o botão Início/Pausa  pode ficar a piscar:

- **E40** - A corrente eléctrica está instável. Aguarde até a corrente eléctrica estabilizar.
- **E91** - Não há comunicação entre os elementos eletrónicos do aparelho. Desligue e volte a ligar. O programa não terminou corretamente ou o aparelho parou demasiado cedo. Se o código de alarme aparecer outra vez, contacte um Centro de Assistência Técnica Autorizado.
- **E10** - O aparelho não enche corretamente com água. Após a verificação correta, volte a ligar o aparelho premindo o botão Início/Pausa  o aparelho tenta retomar o ciclo. Se o erro persistir, o código de alarme aparece novamente.
- **E20** - O aparelho não escoar a água.
- **E40** - A porta do aparelho está aberta ou mal fechada. Verifique a porta!

- i** Se o aparelho estiver sobrecarregado, remova algumas peças de roupa do tambor e/ou mantenha a porta fechada enquanto toca no botão Início/Pausa **▷||** até que o indicador **◀□** pare de piscar (observe a figura em baixo).

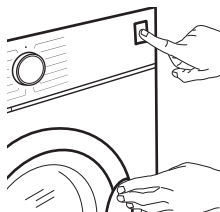

Falhas possíveis

Problema	Solução possível
<p>O programa não inicia.</p>	<ul style="list-style-type: none"> • Certifique-se de que a ficha está ligada na tomada elétrica. • Certifique-se de que a porta do aparelho está fechada. E40 • Certifique-se de que não há um disjuntor desligado no quadro elétrico. • Certifique-se de que tocou no botão de Início/Pausa ▷ . • Se tiver selecionado o início diferido, cancele-o ou aguarde até a contagem decrescente terminar. • Desative a função de Bloqueio para Crianças se estiver ativa. • Verifique se o botão está na posição do programa selecionado.
<p>O aparelho não se enche com água corretamente. E 10</p>	<ul style="list-style-type: none"> • Certifique-se de que a torneira da água está aberta. • Certifique-se de que a pressão do fornecimento de água não é demasiado baixa. Para obter essa informação, contacte os serviços de abastecimento de água locais. • Certifique-se de que a torneira da água não está obstruída. • Certifique-se de que a mangueira de entrada não tem dobras, danos ou vincos. • Certifique-se de que a ligação da mangueira de entrada está correta. • Certifique-se de que o filtro da mangueira de entrada e o filtro da válvula não estão obstruídos. Consulte "Manutenção e limpeza".
<p>O aparelho enche-se com água e esco de imediato.</p>	<ul style="list-style-type: none"> • Certifique-se de que a mangueira de escoamento está na posição correta. A mangueira pode estar demasiado baixa. Consulte "Instruções de instalação".

Problema	Solução possível
<p>O aparelho não escoar água. E20</p>	<ul style="list-style-type: none"> • Certifique-se de que o sifão do lava-loiça não está obstruído. • Certifique-se de que a mangueira de escoamento não tem dobras ou vincos. • Certifique-se de que o filtro de escoamento não está obstruído. Se necessário, limpe o filtro. Consulte “Manutenção e limpeza”. • Certifique-se de que a ligação da mangueira de escoamento está correta. • Selecione o programa de escoamento se tiver selecionado um programa sem fase de escoamento. • Selecione o programa de escoamento se tiver selecionado uma opção que termine com água na cuba.
<p>A fase de centrifugação não inicia ou o ciclo de lavagem demora mais tempo do que o normal.</p>	<ul style="list-style-type: none"> • Selecione o programa de centrifugação. • Certifique-se de que o filtro de escoamento não está obstruído. Se necessário, limpe o filtro. Consulte “Manutenção e limpeza”. • Equilibre manualmente as peças na cuba e inicie novamente a fase de centrifugação. Este problema pode ser causado por um desequilíbrio.
<p>Existe água no chão.</p>	<ul style="list-style-type: none"> • Certifique-se de que as uniões das mangueiras de água estão bem apertadas e que não há fugas de água. • Certifique-se de que a mangueira de entrada de água e a mangueira de escoamento não estão danificadas. • Certifique-se de que utiliza o detergente correto e a quantidade correta.
<p>Não consegue abrir a porta do aparelho.</p>	<ul style="list-style-type: none"> • Verifique se selecionou um programa de lavagem que termina com água na cuba. • Certifique-se de que o programa de lavagem terminou. • Selecione o programa de escoamento ou centrifugação se houver água no tambor. • Certifique-se de que o aparelho tem alimentação elétrica. • Este problema pode ser causado por uma avaria do aparelho. Contacte um Centro de Assistência Técnica Autorizado. Se precisar de abrir a porta, leia atentamente a secção “Abertura de emergência da porta”.

Problema	Solução possível
<p>O aparelho emite um ruído anormal e vibra.</p>	<ul style="list-style-type: none"> • Certifique-se de que o aparelho está bem nivelado. Consulte “Instruções de instalação”. • Certifique-se de que removeu todos os materiais de embalagem e os parafusos de transporte. Consulte “Instruções de instalação”. • Coloque mais roupa no tambor. A carga pode não ser suficiente. Consulte a secção “Abrir a porta” no capítulo “Utilização diária”.
<p>A duração do programa aumenta ou diminui durante a execução do programa.</p>	<ul style="list-style-type: none"> • O AutoAdjust System consegue ajustar a duração do programa de acordo com o tipo e a carga de roupa. Consulte a secção “Detecção de carga AutoAdjust System” no capítulo “Utilização diária”.
<p>Os resultados de lavagem não são satisfatórios.</p>	<ul style="list-style-type: none"> • Aumente a quantidade de detergente ou utilize um detergente diferente. • Utilize produtos especiais para remover as nódoas difíceis antes de lavar a roupa. • Certifique-se de que seleciona a temperatura correta. • Diminua a carga de roupa.
<p>Demasiada espuma no tambor durante o ciclo de lavagem.</p>	<ul style="list-style-type: none"> • Reduza a quantidade de detergente.
<p>Após o ciclo de lavagem, a gaveta do distribuidor de detergente fica com resíduos de detergente.</p>	<ul style="list-style-type: none"> • Certifique-se de que a aba está na posição correta (SUPERIOR para detergente em pó - INFERIOR para detergente líquido). • Certifique-se de que utilizou a gaveta do distribuidor de detergente de acordo com as indicações dadas no manual do utilizador.
<p>O aparelho não seca ou não seca devidamente.</p>	<ul style="list-style-type: none"> • Abra a torneira da água. • Certifique-se de que o filtro de escoamento não está obstruído. • Reduza a quantidade de roupa. • Certifique-se de que selecionou o ciclo correto. Se necessário, defina novamente um tempo de secagem curto.
<p>A roupa está cheia de algodão de cores diferentes.</p>	<p>Os tecidos lavados no ciclo anterior libertaram algodão de uma cor diferente:</p> <ul style="list-style-type: none"> • A fase de secagem ajuda a eliminar algum algodão. • Limpe a roupa com um removedor de algodão. <p>Se houver acumulação excessiva de algodão no tambor, execute o programa especial para o limpar (consulte “Algodão nos tecidos” para obter mais informação).</p>

Abertura de emergência da porta

Se ocorrer uma falha de energia ou uma avaria no aparelho, a porta fica bloqueada. O programa de lavagem continua quando a alimentação de energia for reposta. Se a porta ficar bloqueada após uma avaria, é possível abri-la com a função de desbloqueio de emergência.

Antes de abrir a porta:

⚠ CUIDADO! Perigo de queimaduras! Certifique-se de que a temperatura da água não é demasiado elevada e que a roupa não está quente. Se for necessário, aguarde até arrefecerem.

⚠ CUIDADO! Risco de ferimentos! Certifique-se de que o tambor não está a rodar. Se for necessário, aguarde até que o tambor pare de rodar.

i Certifique-se de que o nível da água no tambor não é demasiado elevado. Se for necessário, efetue um escoamento de emergência (consulte a secção "Escoamento de emergência" no capítulo "Manutenção e limpeza").

Para abrir a porta, proceda da seguinte forma:

1. Prima o botão Ligar/Desligar  para desativar o aparelho.

2. Desligue a ficha da tomada elétrica.
3. Puxe o acionador do desbloqueio de emergência para baixo uma vez. Puxe-o outra vez, mantenha-o nessa posição e abra a porta do aparelho ao mesmo tempo. O desbloqueador para emergências encontra-se na posição indicada na figura seguinte.

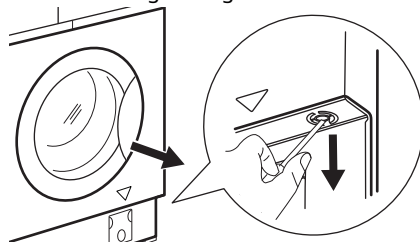

4. Retire a roupa e feche a porta do aparelho.

Assistência técnica

Recomendamos a utilização de peças sobressalentes de origem. Depois da verificação, ligar o aparelho e premir o botão  para reiniciar o programa.

Se o problema persistir, contate um Centro de Assistência Técnica Autorizado. Os dados necessários para o centro de assistência técnica encontram-se na placa de identificação do aparelho. Consulte o capítulo "Lista de verificação da inspeção".

Valores de consumo

Introdução

i Consulte o link da web www.theenergylabel.eu para informação detalhada sobre a etiqueta de energia.

i O código QR na etiqueta de energia fornecida com o aparelho disponibiliza-lhe uma ligação da web para a informação relacionada com o desempenho do aparelho na base de dados da EU EPREL. Mantenha a etiqueta de energia para consulta juntamente com o manual do utilizador e todos os outros documentos disponibilizados com este aparelho.

É também possível encontrar a mesma informação na EPREL utilizando o link <https://eprel.ec.europa.eu> e o nome do modelo e o número do produto que encontra na placa de características do aparelho. Consulte o capítulo “Descrição do produto” para a posição da placa de características.

Legenda

kg	Carga de roupa.	h:mm	Duração do programa.
kWh	Consumo de energia.	°C	Temperatura na roupa.
Litros	Consumo de água.	rpm	Velocidade de centrifugação.
%	Humidade restante no fim do ciclo. Quanto mais alta for a velocidade de centrifugação, mais alto é o ruído e mais baixa é a humidade restante no fim do ciclo de lavagem.		

i Os valores e a duração do programa podem diferir dependendo de iferentes condições (por exemplo, a temperatura ambiente, temperatura e pressão da água, tamanho da carga e tipo de roupa, voltagem da alimentação) e também se alterar a definição padrão de um programa.

De acordo com a regulamentação da Comissão UE 2019/2023

Apenas lavagem

Eco 40-60 programa	kg	kWh	Litros	h:mm	%	°C	rpm¹⁾
Carga total	8	1.085	60	3:30	50	46	1551
Meia carga	4	0.675	45	2:40	50	40	1551
Um quarto de carga	2	0.375	35	2:40	54	33	1551

1) Velocidade máxima de centrifugação.

Programa do ciclo de lavagem e

Eco 40-60 secagem e nível de secar para guardar	kg	kWh	Litros	h:mm	%	°C	rpm¹⁾
Carga total	4	3.215	68	6:15	0	41	1551
Meia carga	2	1.825	48	4:35	0	37	1551

1) Velocidade máxima de centrifugação.

Consumo energético em modos diferentes

Off (desligado) (W)	Stand-by (W)	Início programado (W)
0.30	0.30	4.00

O tempo para o modo de Off/Stand-by é de 15 minutos no máximo.

Programas comuns - Lavagem apenas

 Estes valores são apenas indicativos.

Programa	kg	kWh	Litros	h:mm	%	°C	rpm¹⁾
Cottons ²⁾ 90 °C	8	1.75	85	3:45	44	85	1600
Cottons 60 °C	8	0.75	80	3:30	44	55	1600
Cottons ³⁾ 20 °C	8	0.25	80	2:50	44	20	1600
Synthetics 40 °C	3	0.65	75	2:20	35	40	1200
Delicates ⁴⁾ 30 °C	2	0.30	50	0:50	35	30	1200
Wool 30 °C	1,5	0.25	60	1:05	30	30	1200

1) Indicador de referência da velocidade de centrifugação.

2) Adequado para a lavagem de têxteis muito sujos.

3) Adequado para a lavagem de algodões levemente sujos.

4) Também executa um ciclo rápido de lavagem para roupa ligeiramente suja.

Programas comuns - Lavar e secar

 Estes valores são apenas indicativos.

Programa	kg	kWh	Litros	h:mm	%	°C	rpm ¹⁾
Synthetics 40 °C	3	2.00	75	4:00	1	40	1200

1) Indicador de referência da velocidade de centrifugação.

Preocupações ambientais

Recicle os materiais que apresentem o símbolo . Coloque a embalagem nos contentores indicados para reciclagem. Ajude a proteger o ambiente e a saúde pública através da reciclagem dos aparelhos eléctricos e electrónicos. Não elimine os

aparelhos que tenham o símbolo  juntamente com os resíduos domésticos. Coloque o produto num ponto de recolha para reciclagem local ou contacte as suas autoridades municipais.

GARANTIA IKEA

Qual é a duração da garantia IKEA?

Esta garantia é válida durante um período de 5 anos a partir da data de compra original do Seu aparelho no IKEA. O comprovativo de compra original (fatura) é necessário como prova de compra. Caso sejam efetuadas operações de assistência no âmbito da garantia, isso não implica a prorrogação do período de garantia para o aparelho.

Quem executará as operações de assistência?

O fornecedor de serviços de assistência IKEA disponibilizará a assistência através das respectivas operações de assistência ou da rede de parceiros de serviços de assistência autorizados.

O que é abrangido por esta garantia?

A garantia abrange avarias do aparelho, que tenham sido causadas por defeitos de fabrico ou de material a partir da data de compra no IKEA. Esta garantia aplica-se

apenas à utilização doméstica. As excepções são especificadas sob o título "O que não é abrangido por esta garantia?" Durante o período de validade da garantia, os custos relativos à resolução da avaria, por exemplo reparações, peças, mão-de-obra e deslocações serão abrangidos, desde que o aparelho esteja acessível para reparação sem encargos especiais e a avaria esteja relacionada com os defeitos de fabrico ou material abrangidos pela garantia. Em conformidade com estas condições, são aplicáveis as directivas da UE (N.º 99/44/EG) e os respectivos regulamentos locais. As peças substituídas passam a ser propriedade do IKEA.

O que fará o IKEA para corrigir o problema?

O fornecedor de serviços de assistência nomeado pelo IKEA examinará o produto e decidirá, consoante o que determinar adequado, se a situação em questão está

abrangida por esta garantia. Caso se considere que a situação está abrangida, o fornecedor de serviços de assistência do IKEA ou o respectivo fornecedor de serviços de assistência autorizado através das suas operações de assistência, irá, consoante o que determinar adequado, reparar o produto com defeito ou substituí-lo por um produto igual ou semelhante.

O que não é abrangido por esta garantia?

- Desgaste causado pelo uso normal.
- Danos deliberados ou negligentes, danos causados pelo desrespeito das instruções de funcionamento, instalação incorrecta ou ligação com tensão incorrecta, danos causados por reacções químicas ou electroquímicas, ferrugem, corrosão ou danos causados pela água, incluindo, entre outros, os danos causados pelo excesso de calcário na água e os danos causados por condições ambientais anormais.
- Consumíveis, incluindo baterias e lâmpadas.
- Peças não funcionais e questões decorativas que não afectem a utilização normal do aparelho, incluindo riscos e possíveis diferenças de cor.
- Danos acidentais causados por substâncias ou objectos estranhos e pela limpeza ou desobstrução de filtros, sistemas de drenagem ou gavetas de detergente.
- Danos às seguintes peças: vitrocerâmica, acessórios, cestos de loiça e talheres, tubos de alimentação e drenagem, vedantes, lâmpadas e coberturas de lâmpadas, ecrãs, botões, compartimentos e peças de compartimentos. A não ser que se comprove que estes danos foram causados por defeitos de produção.
- Casos em que não tenha sido possível determinar avarias no decurso da visita do técnico.
- Reparações não executadas pelos nossos fornecedores de serviços de assistência nomeados e/ou um parceiro contratual de serviços de assistência autorizado ou

reparações em que tenham sido utilizadas peças não originais.

- Reparações causadas pela instalação incorrecta ou contrária às especificações.
- A utilização do aparelho em ambiente não doméstico, ou seja, utilização profissional.
- Danos de transporte. Se o cliente transportar o produto para sua casa ou outra morada, a IKEA não se responsabilizará por quaisquer danos que este possa sofrer durante o respectivo transporte. Contudo, se a IKEA efectuar a entrega do produto na morada de entrega do cliente, os eventuais danos sofridos pelo produto durante o seu transporte serão cobertos pela presente garantia.
- Custo da instalação inicial do aparelho da IKEA. No entanto, se um fornecedor de serviços IKEA ou um parceiro de serviço autorizado reparar ou substituir o aparelho ao abrigo dos termos da presente garantia, o fornecedor de serviços ou o seu parceiro de serviço autorizado reinstalarão o aparelho reparado ou instalarão o aparelho de substituição, se necessário.

Esta restrição não se aplica ao trabalho isento de falhas executado por um especialista qualificado utilizando as nossas peças originais para adaptar o aparelho às especificações de segurança técnicas de outro país da UE.

Como se aplica a legislação nacional

A garantia IKEA concede-lhe direitos legais específicos, que abrangem ou excedem todos os requisitos legais locais sujeitos à variação de país para país.

Área de validade

Para aparelhos adquiridos num país da UE e levados para outro país da UE, os serviços serão fornecidos no âmbito das condições de garantia normais no novo país. Uma obrigação para executar os serviços no âmbito da garantia apenas existe se:

- o aparelho estiver em conformidade e for instalado de acordo com as especificações técnicas do país em que

ocorre a reclamação ao abrigo da garantia;

- o aparelho estiver em conformidade e for instalado de acordo com as Instruções de Montagem e as Informações de Segurança do Manual do Utilizador;

O Serviço Pós-Venda específico para aparelhos IKEA:

Não hesite em contactar o Serviço Pós-Venda IKEA para:

1. apresentar uma reclamação ao abrigo desta garantia;
2. solicitar esclarecimentos relativamente à instalação do aparelho IKEA no mobiliário de cozinha IKEA. O serviço não prestará esclarecimentos relativos a:
 - instalação geral da cozinha IKEA;
 - ligações eléctricas (se a máquina for fornecida sem ficha e cabo), ligações relativas a água e gás, uma vez que têm de ser executadas por um engenheiro de assistência autorizado.
3. Solicitação de esclarecimentos relativamente ao conteúdo e às especificações do manual do utilizador do aparelho IKEA.

Para assegurar que fornecemos o melhor serviço de assistência, leia atentamente as Instruções de Montagem e/ou a secção relativa ao Manual do Utilizador desta brochura antes de nos contactar.

Como nos pode contactar se necessitar dos nossos serviços



Consulte a última página deste manual para obter a lista completa de contactos designados pela IKEA e respectivos números de telefone nacionais.

i Para lhe fornecer um serviço mais rápido, é recomendável utilizar os números de telefone específicos indicados no final deste manual. Consulte sempre os números indicados na brochura do aparelho específico para o qual necessita de assistência. Antes de nos telefonar, verifique se tem perto de si o número de artigo da IKEA (código de 8 dígitos) e o Número de Série (código de 8 dígitos que pode ser encontrado na placa de classificação) do equipamento para o qual pretende assistência.

i **GUARDE O RECIBO DE COMPRA!**
Este recibo é a sua prova de compra e é necessário para a aplicação da garantia. Tenha em conta que o recibo indica também o nome e o número do artigo IKEA (código de 8 dígitos) para cada aparelho adquirido.

Necessita de ajuda adicional?

Para quaisquer questões adicionais não relacionadas com o Serviço Pós-Venda dos seus aparelhos, contacte o centro de assistência da loja IKEA mais próxima. Recomendamos que leia atentamente a documentação do aparelho antes de nos contactar.

Country	Phone number	Call Fee	Opening time
België	02/716.24.44	Binnenlandse gesprekskosten	8 tot 18.30 Weekdagen Zaterdag 9 tot 13u
Belgique		Tarif des appels nationaux	8 à 18.30 en semaine Samedi 9 à 13h
България	+359 2 492 9397	Според тарифата на оператора за обаждания към стационарен номер	От 8:30 до 17:30 ч в работни дни
Česká Republika	246 019721	Cena za místní hovor	8 až 20 v pracovních dnech
Danmark	70 15 09 09	Landstakst	man. - fre. 09.00 - 20.00 lør. - søn. 09.00 - 18.00
Deutschland	+49 1806 33 45 32*	* 0,20 €/Verbindung aus dem Fest-netz max. 0,60 €/Verbindung aus dem Mobilfunknetz	Werktags von 8.00 bis 20.00
Ελλάδα	211 176 8276	Υπεραστική κλήση	8 έως 20 κατά τις εργάσιμες ημέρες
España	91 1875537	Tarifa de llamadas nacionales	De 8 a 20 en días laborables
France	0170 36 02 05	Tarif des appels nationaux	9 à 21. En semaine
Hrvatska	00385 1 6323 339	Cijena ovisi o pružatelju telefonske usluge korisnika	radnim danom od ponedjeljka do petka od 08:00 do 16:00
Ireland	0 14845915	National call rate	8 till 20 Weekdays
Ísland	+354 5852409	Innanlandsgjald fyrir síma	9 til 18. Virka daga
Italia	02 00620818	Tariffa applicata alle chiamate nazionali	dalle 8 alle 20 nei giorni feriali
Κυπρος	22 030 529	Υπεραστική κλήση	8.30 έως 16.30 κατά τις εργάσιμες ημέρες
Lietuva	5 230 06 99	Nacionalinių pokalbių tarifai	Pr. - Ketv.: 8:00 - 12:00; 12:45 - 17:00 Pnkt.: 8:00 - 12:00; 12:45 - 15:45
Luxembourg	35242431301	Tarif des appels nationaux	Lu-Ven 8:00-12:00/13:00-17:00
Magyarország	06-1-252-1773	Belföldi díjszabás	Hétköznap 8.00 és 17.00 óra között
Nederland	0172/468568	Geen extra kosten. Alleen lokaal tarief	ma-vr: 8:00 - 18:30 zat: 9:00 - 13:00
Norge	22 72 35 00	Takst innland	8 til 18 ukedager
Österreich	+43-1-2056356	max. 10 Cent/min.	Mo - Fr 8.00 - 20.00 Uhr
Polska	801 400 711 +48 22 749 60 99	Koszt zgodny z taryfą operatora	Od 8 do 20 w dni robocze
Portugal	211557985	Chamada Nacional	9 às 21. Dias de Semana *excepto feriados
România	021 211 08 88	Tarif apel național	8 - 20 în zilele lucrătoare
Россия	8 495 6662929	Действующие телефонные тарифы	с 8 до 20 по рабочим дням Время московское
Schweiz	031 5500 324	Tarif für Anrufe im Bundesgebiet	8 bis 20 Werktage
Suisse		Tarif des appels nationaux	8 à 20. En semaine
Svizzera		Tariffa applicata alle chiamate nazionali	dalle 8 alle 20 nei giorni feriali
Slovenija	+38618108621	lokalni strošek je običajna tržna vrednost, odvisna od ponudnika telefonije	8.00 - 16.00 ob delavnikih
Slovensko	(02) 3300 2554	Cena vnútroštátneho hovoru	8 až 20 v pracovných dňoch
Suomi	030 6005203	pvm/mpm	Ma - To 8:00 -18:00 Pe 9:00 -16:00
Sverige	0775 700 500	lokalsamtal (lokal taxa)	mån-fre 8.30 - 20.00 lör-sön 9.30 - 18.00
United Kingdom	020 3347 0044	National call rate	9 till 21. Weekdays
Србија	+381 11 7 555 444 (ако позивате изван Србије) 011 7 555 444 (ако позивате из Србије)	Цена позива у националном саобраћају	Понедељак – субота: 09 – 20 Недеља: 09 – 18
Eesti, Latvija, Ukraina		www.ikea.com	



157034193-A-452023

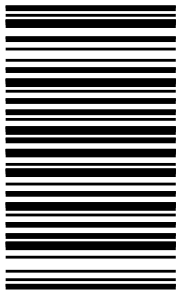

© Inter IKEA Systems B.V. 2023

21552

AA-2226978-4