

SMAKLIG

DK

NO

FI

SE

IS



Design and Quality
IKEA of Sweden

DANSK	5
NORSK	15
SUOMI	25
SVENSKA	35
ÍSLENSKA	45

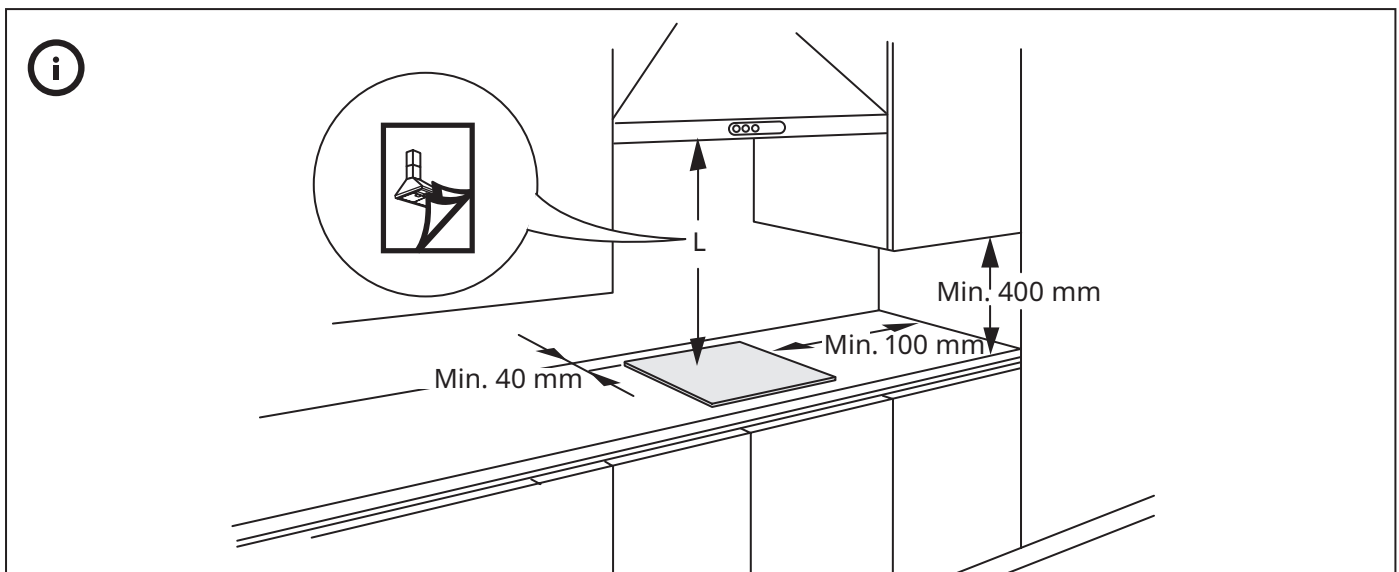
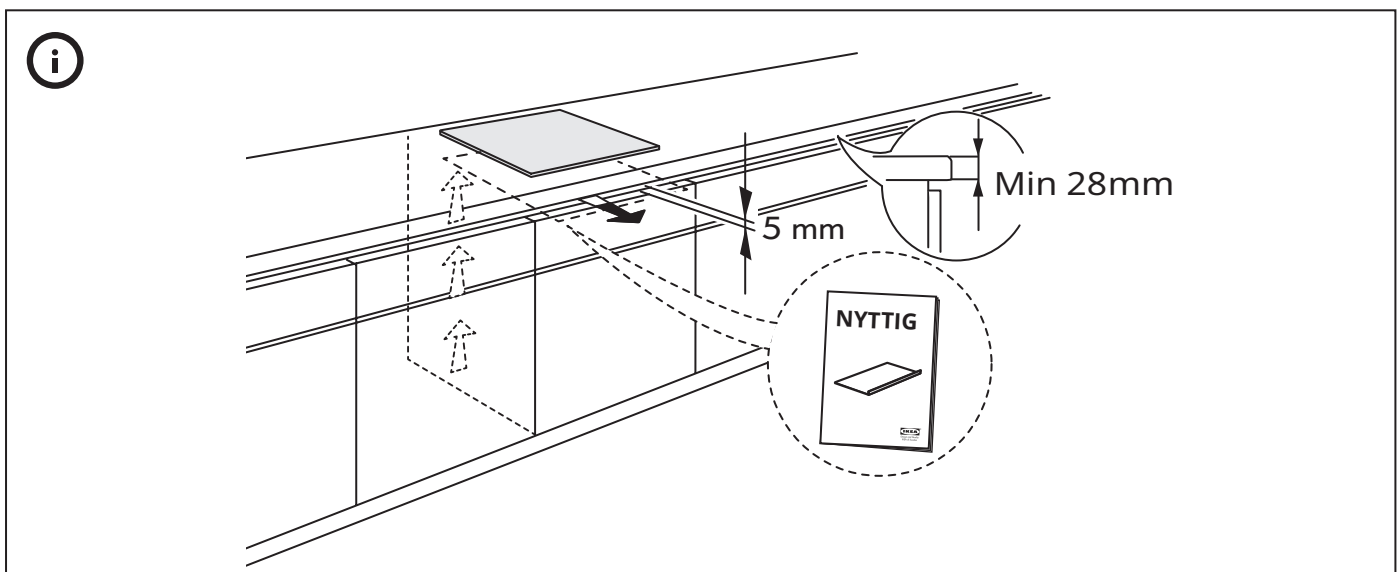
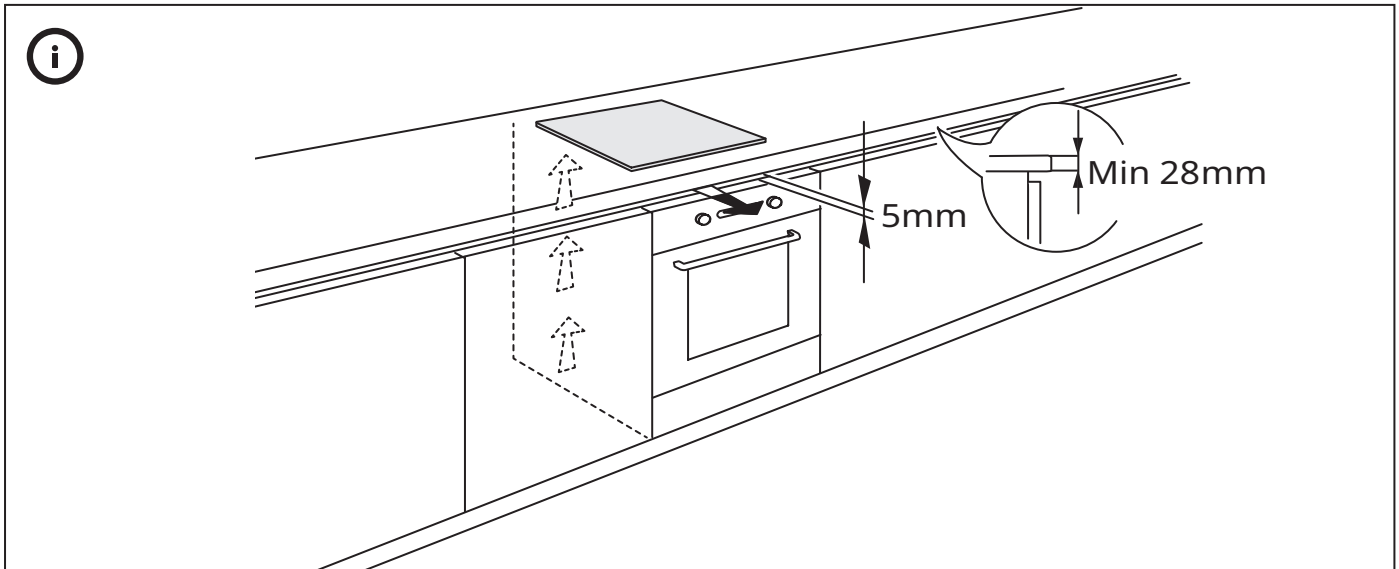

Indholdsfortegnelse

Oplysninger om sikkerhed	5	Tilberedningstabeller	10
Installation	6	Rengøring og vedligeholdelse	11
Produktbeskrivelse	7	Fejlfinding	11
Betjeningspanel	7	Tekniske specifikationer	12
Indikatorer	7	Elektrisk tilslutning	13
Kogegrej vejledning	8	Miljøhensyn	13
Før ibrugtagning	8	Producent	13
Daglig brug	9	IKEA GARANTI	14
Funktioner	10		

Oplysninger om sikkerhed

Læs disse sikkerhedsanvisninger før apparatet tages i brug. Opbevar dem i nærheden til senere reference.

Disse anvisninger og selve apparatet er forsynet med vigtige oplysninger om sikkerhed, der altid skal overholdes. Fabrikanten frasiger sig ethvert ansvar for manglende overholdelse af disse sikkerhedsregler, for u hensigtsmæssig brug af apparatet eller forkerte indstillinger.

⚠ ADVARSEL! Apparatet og de tilgængelige dele kan blive varme, når apparatet er i brug. Der bør udvises forsigtighed, for at undgå at røre apparatets opvarmede dele. Børn under 8 år skal holdes væk fra ovnen, medmindre de er under konstant opsyn.

⚠ ADVARSEL! Hvis kogesektionens overflade er revnet må apparatet ikke bruges - risiko for elektriske stød.

⚠ ADVARSEL! Risiko for brand: Opbevar ikke genstande på kogesektionerne.

⚠ GIV AGT! Tilberedningsprocessen skal overvåges. En kort tilberedningsproces skal overvåges konstant.

⚠ ADVARSEL! Hold øje med kogesektionen, når der tilberedes med olie og andre fedtstoffer - brandfare. Forsøg ALDRIG at slukke en brand med vand: Sluk i stedet for apparatet og kvæl herefter flammen, for eksempel med et låg eller et brandtæppe.

⚠ Kogesektionen må ikke anvendes som arbejdsbord eller understøtning. Hold klude eller andre brændbare materialer væk fra apparatet, indtil alle apparatets dele er fuldstændig afkølede - brandfare.

⚠ Der må ikke anbringes genstande af metal, som f.eks. knive, gafler, skeer og

låg, på kogesektionens overflade, da de kan blive meget varme.

⚠ Meget små børn (0-3 år) skal holdes på afstand af apparatet. Små børn (3-8 år) skal holdes på afstand af apparatet med mindre de er under konstant opsyn. Apparatet kan bruges af børn på 8 år og derover, og personer med nedsatte fysiske, sensoriske eller mentale evner eller med manglende erfaring og viden, hvis disse er under opsyn eller er oplært i brugen af apparatet på en sikker måde og, hvis de forstår de involverede farer. Børn må ikke lege med apparatet. Rengøring og vedligeholdelse må ikke udføres af børn, medmindre de er under opsyn.

⚠ Efter endt tilberedning skal der slukkes for kogesektionen ved hjælp af den tilhørende betjeningsknap. Stol ikke på grydedektoren.

TILLADT BRUG

⚠ GIV AGT! Apparatet er ikke beregnet til at blive startet ved hjælp af et eksternt tændingssystem, som f.eks. en timer, eller af et separat fjernbetjent system.

⚠ Dette produkt er beregnet til husholdningsbrug og lignende anvendelse såsom: I køkkenet på arbejdspladser, kontorer og/eller forretninger; på landbrugsejendomme; af kunder på hoteller, moteller, bed & breakfast og andre beboelsesomgivelser.

⚠ Enhver anden brug frarådes (f.eks. opvarmning af rum).

⚠ Dette apparat er ikke beregnet til erhvervsbrug. Brug ikke apparatet udendørs.

INSTALLATION

⚠ Flytning og opstilling af apparatet skal foretages af to eller flere personer - risiko for skader. Brug beskyttelseshandsker under udpakning og installation - snitfare.

⚠ Installation, inklusive vandforsyning (om forudset) og elektriske tilslutninger og reparation skal udføres af en kvalificeret tekniker. Reparer eller udskift ingen af apparatets dele, medmindre dette specifikt er anført i brugsvejledningen. Hold børn væk fra installationsområdet. Kontrollér, at apparatet ikke er blevet beskadiget under transporten. Kontakt forhandleren eller serviceafdelingen, hvis der opstår problemer. Efter installation skal emballagen (plastik-, flamingodele etc.) opbevares udenfor børns rækkevidde - kvælningssrisiko. Træk stikket ud af stikkontakten, før der udføres nogen form for installationsindgreb - risiko for elektrisk stød.

Kontrollér at apparatet ikke beskadiger el-kablet under installationen - brandfare eller risiko for elektrisk stød. Aktiver kun apparatet, når installationen er fuldendt.

⚠ Skær køkkenelementet til, så det passer, før apparatet installeres, og fjern omhyggeligt eventuel savsmuld og træspåner.

⚠ Hvis apparatet ikke installeres over en ovn, skal der installeret et skillepanel (medfølger ikke) i rummet under apparatet.

ADVARSLER FOR ELEKTRICITET

⚠ Strømforsyningen skal kunne afbrydes enten ved at tage stikket ud eller ved hjælp af en flerpolet afbryder, der er anbragt før stikkontakten i henhold til el-reglerne, og apparatet skal jordforbindes i overensstemmelse med nationale sikkerhedsstandarder for elektrisk materiel.

⚠ Der må ikke anvendes forlængerledninger eller multistikdåser. Efter endt installation må der ikke være direkte adgang til de elektriske dele. Rør aldrig ved apparatet, hvis du er våd eller har bare fødder.

Anvend ikke dette apparat, hvis strømkablet eller stikket er beskadiget, hvis apparatet ikke fungerer korrekt, eller hvis det er beskadiget, eller har været tabt på gulvet.

⚠ Installation ved hjælp af et strømkabelstik er ikke tilladt, medmindre produktet allerede er udstyret med det, der leveres af producenten.

⚠ Eventuel udskiftning af el-kablet skal foretages af en autoriseret tekniker eller af en tilsvarende kvalificeret person, for at undgå fare for personskade - risiko for elektrisk stød.

BEMÆRK: Bærere af en pacemaker eller lignende medicinsk udstyr bør være forsigtige i nærheden af denne induktionskogesektion, når den er tændt. Det elektromagnetiske felt kan påvirke pacemakere eller lignende udstyr. Kontakt din læge eller fabrikanten af pacemakeren eller andet medicinsk udstyr, for at indhente yderligere oplysninger om induktionskogesektionens elektromagnetiske felters påvirkning af udstyret.

Installation

Installationsprocessen skal overholde alle de gældende love, forordninger, direktiver og standarder (sikkerhedsregler og bestemmelser for elektriske apparaturer, korrekt genbrug i overensstemmelse med bestemmelserne, etc.) i brugslænder!

- Indhent yderligere oplysninger om installation i Monteringsvejledningen.
- Brug ikke silikonetætningsmiddel mellem apparatet og køkkenbordet.

- Sørg for at der er tilstrækkelig plads under kogesektionen til luftcirkulation. Se venligst Monteringsvejledningen.
- Apparatets bund kan blive meget varm. Hvis apparatet er installeret over skufferne, skal man sørge for at der installeres et ikke-brændbart separationspanel under apparatet, for at forebygge berøring af bunden. Se venligst Monteringsvejledningen.

Produktbeskrivelse

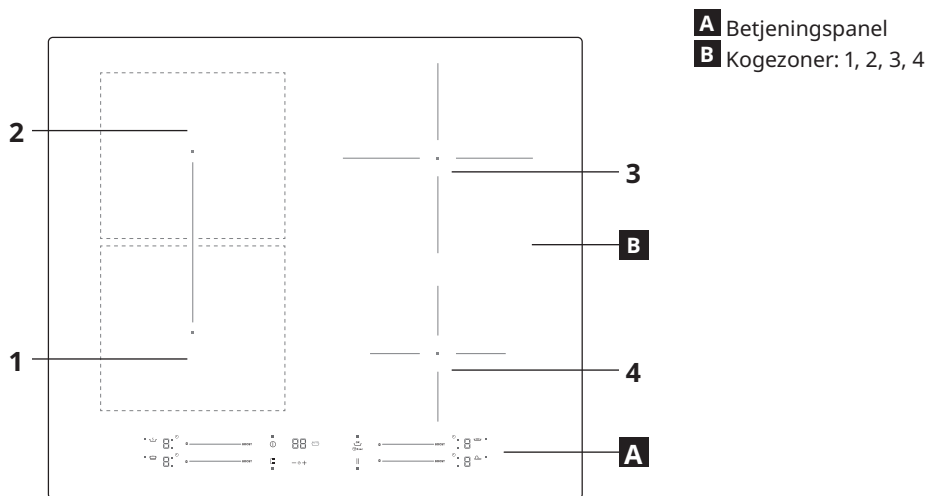

Betjeningspanel

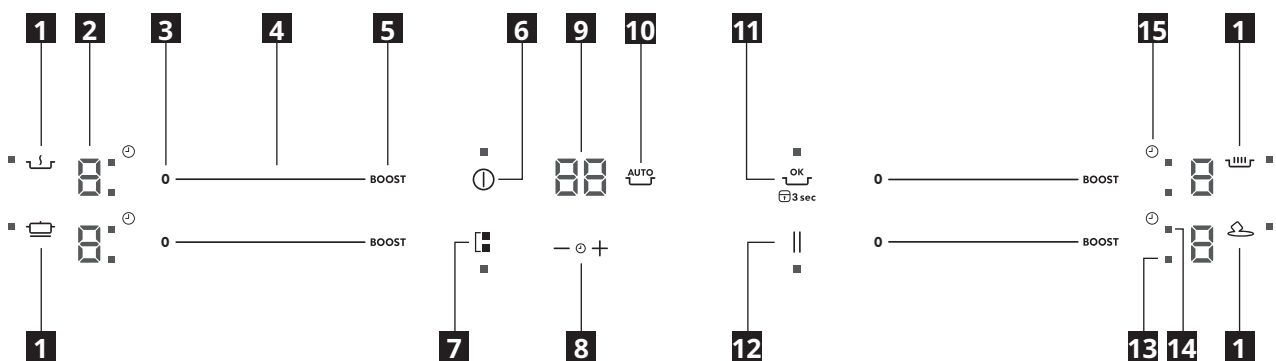

- 1** Symboler for Automatiske funktioner
- 2** Valgt tilberedningsniveau
- 3** Slukket kogezone
- 4** Rulletastatur
- 5** Booster

- 6** Tænding/slukning
- 7** Tilstanden Bridge+ Mode
- 8** Timerstyring
- 9** Tilberedningsvarighedens indikator
- 10** Aktivering af Automatiske funktioner

- 11** Knappen OK/Tastaturlås
- 12** Pause
- 13** Kontrollampen Aktiv zone
- 14** Timerkontrollampe
- 15** Timersymbol

Indikatorer



Ukorrekt anbragt eller manglende gryde

Dette symbol vises hvis gryden ikke er velegnet til induktionstilberedning, hvis den ikke er anbragt korrekt eller hvis den ikke har den rette størrelse til den valgte kogezone. Hvis der ikke registreres en gryde inden for 30 sekunder efter markeringen, slukker kogezonen.



Restvarme

Hvis displayet viser "H", er kogezonen stadig varm. Når kogezonen køler ned, slukker displayet.

Kogegrej vejledning

Anvendelige gryder

Anvend udelukkende gryder og pander, hvis bund er fremstillet af ferromagnetiske materialer beregnet til brug på induktionskogesektion:

- støbejernsgryder og -pander
- emaljerede stålgrøder og -pander
- gryder og pander af kulstofstål
- gryder og pander af rustfrit stål men ikke alle)
- gryder og pander af aluminium med ferromagnetisk beklædning eller belægning

Kontrollér om gryden eller panden har symbolet  (sædvanligvis præget på bunden), for at finde ud af, om den er velegnet. Du kan også anbringe en magnet nær bunden. Hvis den klæber fast til undersiden, kan kogegrejet anvendes på en Induktionskogesektion.

Brug altid gryder og pander med en flad bund, som fordeler varmen ensartet, for at sikre optimal effektivitet. Hvis bunden er ujævn, påvirker dette strøm- og varmefordelingen.

Anvendelse

Minimumsdiameter på bunden af gryden/panden for de forskellige kogeaftsnit

Gryden skal dække en eller flere af referencepunkterne på kogesektionens overflade, og den skal have en passende minimumsdiameter, for at sikre at kogesektionen fungerer korrekt.

Brug altid den kogezone, som passer bedst til diameteren på pandens bund.

Brug af en gryde eller pande, med en mindre diameter end adapterskiven, kan medføre, at der oparbejdes varme, som ikke overføres til gryden eller panden og dette kan tilsode både kogesektionen og skiven.

Kogezone	Kogegrejets diameter (cm)
Højre, bagerste kogezone	15,0 - 21,0
Højre, forreste kogezone	10,0 - 15,0
Venstre, bagerste kogezone	12,0 - 20,0
Venstre, forreste kogezone	12,0 - 20,0
Bridge* kogezone	20,0 - 37,5

Tomme eller tyndbundede gryder/pander

Brug ikke tomme eller tyndbundede gryder/pander på kogesektionen, da den ikke vil være i stand til at monitorere temperaturen eller den kan slukke automatisk, hvis temperaturen er for høj, og beskadige panden eller kogesektionens overflade. Skulle dette ske, må man ikke røre ved noget som helst, men vendt indtil alle komponenterne er kølet af.

Læs venligst afsnittet "Fejlfinding" hvis der vises en fejlmeddelelse.

Hjælp/tips

Støj under tilberedning

Der kan lyde en kortvarig brummen, når en kogezone er tændt. Alle glaskeramiske kogezoner har denne egenskab, som ikke påvirker apparatets funktion eller levetid. Støjen stammer fra det anvendte kogegrej. Hvis støjen er til stor gene, kan det hjælpe at udskifte kogegrejet.

Før ibrugtagning

KRAFTBEGRÆNSNING

På købstidspunktet er kogesektionen indstillet til den maksimalt mulige effekt. Justér indstillingen i funktion af begrænsningerne for el-systemet i dit hjem, som beskrevet i det efterfølgende afsnit.

BEMÆRK: i tilfælde af aktivering af et max effektniveau på 2,5 kW, vil visse mere effektkrævende funktioner ikke stå til rådighed.

Sådan indstilles kogesektionens effekt:

Når man har forbundet anordningen til ledningsnettet kan effektniveauet indstilles indenfor 60 sekunder.

Tryk på knappen "+" i mindst 5 sekunder. Displayet viser PL

Tryk på knappen  indtil det førhen markerede effektniveau visualiseres.

PL	2,5 kW	4,0 kW	6,0 kW	7,2 kW
P	2.	4.	6.	7.
L	5	0	0	2

Brug knapperne "+" og "-" til at markere det ønskede maksimale effektforbrug for kogesektionen. Disponible niveauer: 2,5 kW – 4,0 kW – 6,0 kW – 7,2 kW. Bekræft ved at trykke på .

Det valgte effektniveau opretholdes i hukommelsen, også selvom strømforsyningen afbrydes.

Træk apparatets stik ud af stikkontakten i mindst 60 og sæt det herefter i igen og gentag de ovenstående trin, for at ændre effektniveauet.

Hvis der opstår en fejl under indstillingssekvensen vil symbolet

 blive vist, og der lyder et bip. Gentag handlingen hvis dette sker. Kontakt serviceafdelingen hvis fejlen varer ved.

TÆNDING / SLUKNING AF DET AKUSTISKE SIGNAL

Til tænding/slukning af det akustiske signal:

- Forbind kogesektionen til strømforsyningen;
- Vent på tændingssekvensen;
- Tryk på knappen "Boost" foroven til venstre på det første tastatur i 5 sekunder.

De eventuelle alarmindstillinger vil forblive aktive.

Daglig brug

ⓘ TÆNDING OG SLUKNING AF KOGESEKTIONEN

Tryk i cirka 1 sekund på effektknappen, for at tænde for kogesektionen. Tryk igen på den samme knap, for at slukke for kogesektionen, og alle kogezonerne vil blive inaktiverede.

PLACERING

⚠ ADVARSEL: Tildæk aldrig betjeningspanelet med kogegrej eller andre genstande da produktet ellers kan skifte til beskyttelsestilstanden. Fjern kogegrejet og vendt i mindst 10 sekunder, før du bruger produktet, for at genetablere produktets arbejdstilstand.

I kogezonerne ved siden af betjeningspanelet skal pottes og pander holdes inden for afmærkninger og anbragt centrert i kogezonerne. Det anbefales at bruge de bagerste kogezoner, når man griller eller steger.

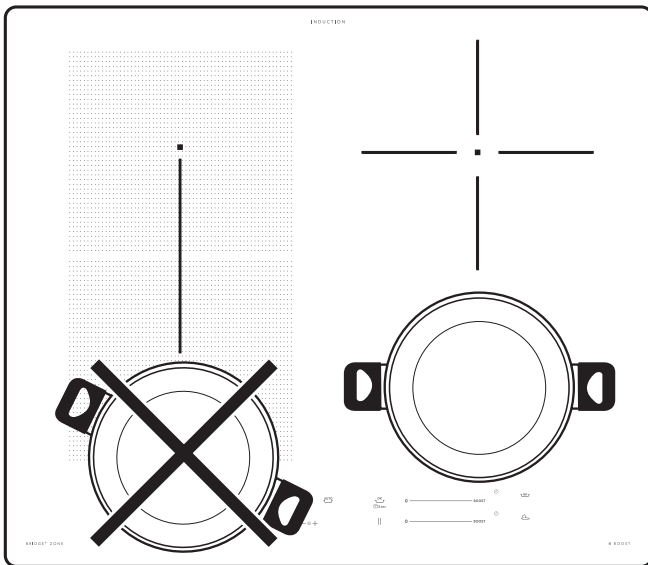

AKTIVERING, INAKTIVERING OG JUSTERING AF KOGEZONER EFFEKTNIVEAU

0 ————— BOOST

Aktivering af kogezonerne:

Flyt fingeren vandret hen over rulletastaturet (SKYDER) på kogezone, for at aktivere det og indstille effekten. Niveauet vil blive vist på linje med området, sammen med kontrollampen, som identificerer den tændte kogezone. Knappen "BOOST" kan anvendes til at vælge funktionen hurtig opvarmning.

Inaktivering af kogezonerne:

Tryk på knappen "0" til venstre for effektjusteringen



Ⓜ 3 sec LÅSNING AF TASTATURET

Tryk og hold knappen OK/Tastaturlås trykket i 3 sekunder, for at låse indstillingerne og forebygge tænding ved et uheld. Et bip og en advarsel lampe over symbolet angiver at funktionen er aktiveret. Betjeningspanelet er låst med undtagelse af knappen On/Off ⓘ. For at deaktivere børnesikringen gentages aktiveringsproceduren.

— ⓘ + TIMER

Der er ét minutur, som overvåger hver kogezoneknap.

Aktivering af minuturet:

Vælg kogezonen, tryk på knappen "+" eller "-" for at indstille det ønskede tidsrum. Der aktiveres en kontrollampe på linje med det specifikke symbol ⓘ. Når tiden er gået, lyder der et bip, og kogezonen slukker automatisk. Tidsindstillingen kan ændres når som helst og man kan aktivere flere minure på samme tid.

Hvis minuturet er aktiveret, blinker "Zonemarkeringens indikator" og den markerede tilberedningstid visualiseres på det centrale display.

Inaktivering af minuturet:

Tryk på knapperne "+" og "-" indtil minuturet er inaktiveret. Minutur ikke disponibel med autofunktioner.

ⓘ TIMER INDIKATOR

Kontrollampen til indikatoren "aktiv timer" angiver, at minuturet er blevet indstillet for kogezonen.

|| PAUSEFUNKTION

Denne funktion tillader et midlertidigt ophold og genoptagelse af tilberedningsprocesserne uden at ændre indstillingerne. Funktionen fastfryser desuden alle de aktive minure.

Tryk på tasten || for at aktivere denne funktion.

Symbolet || blinker på displayet i stedet for effektniveauerne.

Tryk på tasten ||, og rør ved skyderen for en aktiv zone igen for at genoptage tilberedningen.

Funktioner

TILSTANDEN BRIDGE[®] MODE

Man kan kombinere to kogezoneer ved at markere knappen "Bridge[®] Mode" og anvende dem ved den samme effekt til en stor gryde, som dækker hele fladen, eller til en rund/oval gryde, som dækker en del af fladen. Funktionen forbliver altid tændt og kan flyttes over hele området, når der kun anvendes én gryde. I dette tilfælde kan begge de venstre rulletastaturer anvendes uden forskel. Ideel til tilberedning med ovale eller rektangulære gryder eller med gryderister.

Tryk på knappen bridge[®] for at aktivere/inaktivere bridge + zonen

AUTOMATISKE FUNKTIONER

Placér gryden i den rette position og vælg kogezoneen. Tryk på knappen automatiske funktioner. "R" vises på displayet. Indikatoren til kogezoneens disponible specialfunktion vil tænde. Tryk på knappen "ok" for at bekræfte; i modsat fald vil indikatoren begynde at blinke og afventer et ok. Effektniveauet er forindstillet og kan ikke ændres under en specialfunktion. Tryk på knappen "0" for at slå automatfunktionerne fra.

Smelting

Denne funktion giver mulighed for at bringe maden op på den ideelle temperatur til smelting og for at opretholde madens tilstand, uden risiko for at den brænder på. Denne metode er ideel da den ikke beskadiger sart fødevarer, så som chokolade, og forebygger at de klæber fast på gryden.

Hold varm

Denne funktion giver dig mulighed for at holde madens ideelle temperatur, sædvanligvis efter at have fuldført tilberedningen, eller hvis safterne skal koges meget langsomt ind. Ideel til servering af fødevarer ved den perfekte temperatur.

Simmering

Denne funktion er ideel til at holde maden simrende, så den kan stå i lang tid, uden risiko for at den brænder på. Ideel til opskrifter, der kræver lang tilberedning (ris, saucer, stege) med letflydende saucer.

Kogning

Denne funktion tillader at bring vand i kog og holde det kogende, med et lavere energiforbrug. Der skal hældes cirka 2 liter vand (helst ved stuetemperatur) i panden uden låg. Under alle omstændigheder bør brugeren altid overvåge det kogende vand og jævnlige kontrollere mængden af tilbageværende vand.

BEMÆRK: funktionen kogning står ikke til rådighed hvis effektstyringen er aktiveret ved 2.5kW.

Tilberedningstabeller

EFFEKTNIVEAU		TILBEREDNINGSTYPE	ANVENDELSE (angivelsen afhænger af erfaring og tilberedningsvaner)
Maksimumseffekt	Boost	Hurtig opvarmning	Ideel til hurtig opvarmning af madens temperatur, til hurtigkogning (for vand) eller til hurtig opvarmning af tilberedningsvæsker.
	8-9	Stegning - kogning	Ideel til brunning, start på tilberedning, stegning af dybfrosne produkter, hurtigt at bringe væsker i kog
		Bruning - svitsning - kogning - grilning	Ideel til sautering, holde i livligt kog, tilberedning og grilning.
	5-7	Bruning - kogning - stuvning - svitsning - grilning	Ideel til sautering, holde i lavt kog, tilberedning og grilning samt til forvarmning af tilbehør.
		Tilberedning - stuvning - sautering - grilning - tilberedning indtil cremet	Ideel til stuvning, holde i lavt kog, tilberedning og grilning (i længere tid).
	3-4	Stegning - simmering - indkogning - vending med afsluttende ingrediens	Ideel til opskrifter, som kræver lang tid (ris, saucer, stege, fisk) med væsker (f.eks. vand, vin, bouillon, mælk), og til at gøre pastaen cremet. Ideel til opskrifter, som kræver lang tid (mængder på under 1 liter: ris, sovse, steg, fisk) med væske (f.eks. vand, vin, suppe, mælk).
		Smelting - optøning	Ideel til blødgøring af smør, blid smelting af chokolade, optøning af små mængder.
1-2	Varmholdning af mad - risotto tilberedning	Ideel til at holde små netop tilberedte portioner mad varme eller holde temperaturen på små portionsanretninger samt til at røre risotto sammen med anden ingrediens.	
	Nul effekt	0	Kogesektionen er i standby eller slukket (mulig restvarme efter tilberedningen, vises med et "H").

Rengøring og vedligeholdelse

⚠ ADVARSEL!

- Anvend ikke damprensere.
- Kontrollér, før rengøringen påbegyndes, at der er slukket for kogezoneerne, og at restvarmeindikatoren ("H") er slukket.

Vigtigt:

- Brug ikke slibende svampe eller skure-/metalsvampe da de kan beskadige glasset.
- Rengør altid kogesektionen efter brug (når den er kold) så alle aflejringer og pletter af madrester elimineres.
- Hvis overfladen ikke holdes tilstrækkeligt ren, kan dette reducere følsomheden for betjeningspanelets knapper.

- Brug kun en skraber, hvis der er fastbrændte rester på kogesektionen. Følg skraberfabrikantens anvisninger, for at undgå at ridse glasset.
- Sukker eller andre madvarer med et højt sukkerindhold kan beskadige kogesektionen og skal fjernes med det samme.
- Salt, sukker og sand kan ridse glasoverfladen.
- Brug en blød klud, køkkenrulle eller et specialmiddel, der er beregnet specifikt til rengøring af kogesektionen (følg producentens anvisninger).
- Spildt væske i kogezoneerne kan medføre at gryderne flytter sig eller vibrerer.
- Tør omhyggeligt kogesektionen af efter rengøring.

Fejlfinding

- Kontrollér, at der ikke er strømafbrydelse.
- Hvis der ikke kan slukkes for kogesektionen efter brug, skal stikket straks tages ud af stikkontakten.
- Indhent oplysninger og anvisninger i den nedenstående tabel, hvis displayet viser alfanumeriske koder, når der tændes for kogesektionen.

Bemærk: Vand på pladen, spildt væske fra en gryde, eller genstande, der hviler på tasterne, kan eventuelt aktivere eller inaktivere betjeningspanelets låsning.

Vist kode	Beskrivelse	Mulige årsager	Løsning
Ingen kode	Du kan ikke aktivere eller bruge kogesektionen.	Der er vandrester eller pletter på betjeningspanelet.	Rengør betjeningspanelet og tør det igen.
Ingen kode	Displayet reagerer ikke på berøringen.	En del af displayet er tildækket eller gryderne er placeret for tæt på displayet.	Flyt genstandene væk. Flyt gryderne væk fra displayet. Vent i 10 sekunder hvis problemet varer ved.
F0E1	Kogegrejet er registreret, men det er ikke kompatibelt med den ønskede handling.	Kogegrejet er ikke anbragt korrekt på kogezone eller det er ikke kompatibelt med en eller flere kogezoneer.	Tryk to gange på knappen On/Off, for at slette F0E1 koden og genetablere kogezonens funktion. Prøv herefter at bruge kogegrejet på en anden kogezone, eller at bruge andet kogegrej.
F0E7	Forkert tilsluttet strømkabel	Strømkablets tilslutning er ikke udført i overensstemmelse med anvisningerne i afsnittet "ELEKTRISK TILSLUTNING".	Tilpas strømforsynings tilslutning i overensstemmelse med afsnittet "ELEKTRISK TILSLUTNING".
F0EA	Betjeningspanelet slukker, når temperaturen bliver for høj.	Temperaturen i de indre elektroniske komponenter er for høj.	Vent til kogesektioner er afkølet, før den bruges igen.
F0E2, F0E4, F0E6, F0E8, F0EC, F1E1, F6E1, F7E5, F7E6, F2E1	Fjern strømforsyningen til kogesektionen. Vent et par sekunder og slut herefter kogesektionens strømforsyning til igen. Kontakt servicecenteret og angiv fejlkoden, der vises på display, hvis problemet varer ved.		
f.eks. 	Kogesektionen tillader ikke aktivering af en specialfunktion.	Effektregulatoren begrænser effektniveauet i overensstemmelse med den maksimale værdi, der er indstillet for kogesektionen.	Se afsnittet "Effektstyring".
f.eks. $P \rightarrow S$ [Lavere effektniveau end det påkrævede niveau]	Kogesektionen indstiller automatisk en minimumseffektniveau, for at sikre at kogezone kan bruges.	Effektregulatoren begrænser effektniveauet i overensstemmelse med den maksimale værdi, der er indstillet for kogesektionen.	Se afsnittet "Effektstyring".

Producerede lyde under drift

Induktionskogesektioner kan hvisle eller knirke under normal brug.

Disse lyde kommer reelt fra kogegrejet og afhænger af grydebundens egenskaber (for eksempel hvis bundene er lavet af flere materialeglag eller hvis de er ujævne).

Disse lyde kan variere i funktion af kogegrejets type og af mængden af fødevarer heri, og er ikke et symptom på et fejlforhold.

Før du kontakter serviceafdelingen:

1. Forsøg om du kan løse problemet på egen hånd, ved at følge fejlfindingsvejledningen, hvis der er en fejl.
2. Sluk og tænd igen for apparatet, for at kontrollere, om fejlen er afhjulpet.

Kontakt den nærmeste serviceafdeling, hvis fejlen varer ved efter de ovenstående kontroller.

Du finder den fulde liste over IKEA kontaktdata i slutningen af denne brugsvejledning.

Når man kontakter vores kundeservice, skal man altid formidle:

- En kort beskrivelse af fejlen;
- Apparatets type og model
- Servicenummeret (nummeret står efter ordet Service på typepladen). Servicenummeret står også i garantibeviset;

SERVICE 0000 000 00000



- Din fulde adresse
- dit telefonnummer.

Hvis det er nødvendigt at reparere apparatet, kontaktes et autoriseret servicecenter (som garanti for brug af originale reservedele og en korrekt reparation).

Tekniske specifikationer

Model: SMAKLIG 504.678.83	
Kogesektionens type	Elektrisk
Antal af kogeområder	4
Opvarmningsteknologi	Induktions- kogesektion
Dimension på varmer (Ø eller LxB)	Forrest til venstre 18,5 x 20,0 cm
	Bagerst til venstre 18,5 x 20,0 cm
	Bagerst til højre 21,0 cm
	Forrest til højre 15,0 cm
Bridge+ Zone (Ø eller LxW)	Venstre 37,5 x 20,0 cm
	Forrest til venstre 199,0 Wh/kg
	Bagerst til venstre 205,0 Wh/kg
	Bagerst til højre 175,0 Wh/kg
Energiforbrug pr. kogezone - (Energiforbrug ved elektrisk tilberedning)	Forrest til højre 182,0 Wh/kg
	Til venstre 185,0 Wh/kg
Energiforbrug pr. Bridge+ Zone - (Energiforbrug ved elektrisk tilberedning)	
Kogesektionens energiforbrug - (Energiforbrug for elektrisk kogesektion)	188,0 Wh/kg

Dette apparat opfylder kravene om miljøvenligt design i Rådets forordning nr. 66/2014, i overensstemmelse med den europæiske standard EN 60350-2

De tekniske data er angivet på typepladen, der er anbragt på apparatets underside.

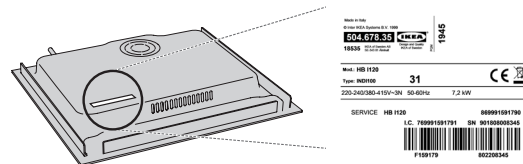

Elektrisk tilslutning

Den elektriske forbindelse skal udføres, før apparatet sluttes til strømforsyningen.

Installationen skal udføres af kvalificeret personale, der har kendskab til de aktuelle regulativer vedrørende sikkerhed og installation. Det er særdeles vigtigt, at installationen udføres i overensstemmelse med reguleringerne fra den lokale elvirksomhed.

Kontrollér, at spændingen på typepladen, der er anbragt på bunden af apparatet, svarer til spændingen, der hvor apparatet installeres.

Dette apparat skal ekstrabeskyttes, jvf. stærkstrømsreglementet: Brug udelukkende isolering (inklusive jordisolering) i den korrekte størrelse. Produktet leveres med netkablet H05V2V2-F, der er i overensstemmelse med standard IEC / EN 60335-2-6.

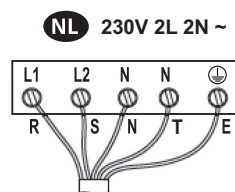

L1 = R : sort
L2 = S : brun
N = N : blå
N = T : blå (grå)
E = E : gul/grøn

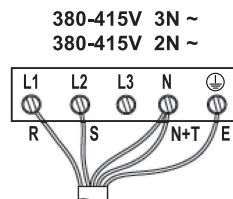

L1 = R : sort
L2 = S : brun
N = N : blå
N = T : blå (grå)
E = E : gul/grøn

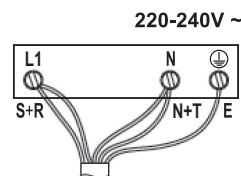

L1 = R : sort
L1 = S : brun
N = N : blå
N = T : blå (grå)
E = E : gul/grøn

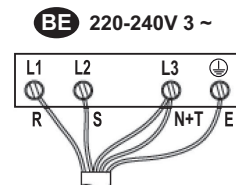

L1 = R : sort
L2 = S : brun
N = N : blå
N = T : blå (grå)
E = E : gul/grøn

Miljøhensyn

⚠ ADVARSEL! Kontrollér at apparatet er slukket og at stikket er trukket ud af stikkontakten, før der udføres nogen form for vedligeholdelsesindgreb; Anvend aldrig damprensere - risiko for elektrisk stød.

⚠ Brug ikke slibende, ætsende eller klorholdige produkter eller grydesvampe.

BORTSKAFFELSE AF EMBALLAGEN

Emballagen kan genbruges 100% og er mærket med genbrugssymbolet . Emballagen skal derfor bortskaffes i overensstemmelse med gældende, lokale regler for affaldshåndtering.

BORTSKAFFELSE AF HUSHOLDNINGSPARATER

Apparatet er fremstillet af materialer, der kan genbruges. Det skal skrottes i henhold til gældende lokale miljøregler for bortskaffelse af affald. Kontakt de lokale myndigheder, renovationselskabet eller den forretning, hvor apparatet er købt, for at indhente yderligere oplysninger om behandling, genvinding og genbrug af elektriske husholdningsapparater. Dette apparat er mærket i overensstemmelse med EU-direktiv 2012/19/EU, Affald af elektrisk og elektronisk udstyr (WEEE). Ved at sikre, at dette produkt bliver skrottet korrekt, hjælper man med til at forhindre negative konsekvenser for miljøet og folkesundheden.



Symbolet på produktet eller den ledsagende dokumentation angiver, at dette produkt ikke må bortskaffes som husholdningsaffald, men at det skal afleveres på nærmeste opsamlingscenter for genbrug af elektrisk og elektronisk udstyr.

ENERGIBESPARENDE TIPS

Få mere ud af dine varme kogepladers restvarme, ved at slukke dem et par minutter før tilberedningen er færdig.

Bunden på din gryde eller pande bør dække hele kogepladen; kogegrej, som er mindre end kogepladen, vil medføre spild af energi.

Dæk dine gryder og pander til med tætsluttende låg under tilberedningen, og brug så lidt vand som muligt. Tilberedning uden låg forøger energiforbruget i betragteligt omfang.

Brug kun kogegrej med flad bund.

OVERENSSTEMMELSESERKLÆRING

Dette apparat opfylder kravene til miljøvenligt design i de europæiske forordninger nr. 66/2014 i overensstemmelse med den europæiske standard 60350-2.



Producent

Ikea of Sweden AB - SE - 343 81 Älmhult, Sweden

IKEA GARANTI

Hvor længe gælder IKEA garantien?

Denne garanti er gyldig i fem år fra datoen for køb af produktet hos IKEA. Den originale kvittering er påkrævet som bevis for købet. Hvis der udføres servicearbejde under garantien, vil det ikke forlænge garantiperioden for produktet.

Hvem står for servicen?

IKEAs serviceleverandør står for servicen inden for sit eget netværk eller inden for den autoriserede servicepartners netværk.

Hvad er dækket under denne garanti?

Garantien dækker fejl på produktet, der skyldes materiale- eller produktionsfejl, fra datoen for købet hos IKEA. Denne garanti gælder kun i forbindelse med husholdningsbrug. Undtagelserne er specificeret under overskriften "Hvad er ikke dækket under denne garanti?" Inden for garantiperioden dækkes omkostningerne i forbindelse med udbedring af fejlen dvs. reparationer, reservedele, arbejds løn og transport, såfremt produktet er til rådighed for reparation uden særlige ekstraudgifter. På disse betingelser er EU's retningslinjer (Nr. 99/44/EF) og de respektive lokale bestemmelser gældende. Udskiftede dele tilfalder IKEA.

Hvad gør IKEA for at afhjælpe problemet?

IKEAs serviceleverandør vil undersøge produktet og efter eget skøn træffe afgørelse om, hvorvidt problemet er dækket af denne garanti eller ej. Hvis produktet er dækket, vil IKEAs serviceleverandør eller den autoriserede servicepartner via dennes egen serviceafdeling, og efter eget skøn, enten reparere det fejlbehæftede produkt eller udskifte det med det samme eller et lignende produkt.

Hvad er ikke dækket af garantien?

- Normalt slid.
- Forsætlig eller uagtsom skade, skade forårsaget af manglende overholdelse af brugervejledningen, ukorrekt installation eller tilslutning til forkert spænding, skade forårsaget af en kemisk eller elektrokemisk reaktion, rust, korrosion eller vandskade, herunder men ikke begrænset til skade grundet for meget kalk i vandforsyningen samt skade forårsaget af unormale miljøforhold.
- Forbrugsstoffer herunder batterier og pærer.
- Ikke-funktionelle og dekorative dele, der ikke har nogen indflydelse på normal brug af produktet, herunder eventuelle ridser og mulige farveforskelle.
- Tilfældige skader forårsaget af fremmedlegemer eller stoffer samt rengøring eller fjernelse af tilstopninger i filtre, udløbssystemer eller sæbeskuffer.
- Skade på følgende dele: glaskeramik, tilbehør, kurve til kogegrej og bestik, tilløbs- og udløbsrør, pakninger, lamper og lampedæksler, skærme, knapper, beklædninger og dele af beklædninger, medmindre det kan bevises, at disse skader skyldes produktionsfejl.
- I tilfælde hvor der ikke findes nogen fejl under et teknikerbesøg.
- Reparationer, der ikke udføres af vores egen serviceleverandør og/eller en autoriseret servicepartner under kontrakt, eller hvor der er anvendt uoriginale reservedele.
- Reparationer på grund af fejlagtig installation, eller hvor specifikationerne ikke er overholdt.
- Brugen af produktet uden for almindelig husholdningsbrug, dvs. til professionel brug.
- Transportskader. Hvis en kunde selv transporterer produktet til sit hjem eller til en anden adresse, er IKEA ikke ansvarlig for nogen skade, der måtte opstå under transporten. Hvis IKEA derimod leverer produktet til kundens leveringsadresse, vil skader, der opstår under leveringen, blive dækket af IKEA.
- Omkostninger for at udføre installation af produktet.

- Hvis en af IKEAs serviceleverandører eller deres autoriserede servicepartner reparerer eller udskifter maskinen under garantien, vil serviceleverandøren eller deres autoriserede servicepartner geninstallere produktet eller installere udskiftningsproduktet om nødvendigt.

Disse begrænsninger gælder ikke for fejlfrit arbejde udført af en autoriseret specialist og under anvendelse af originale reservedele med det formål at tilpasse apparatet til tekniske sikkerhedsbestemmelser i et andet EU-land.

Gældende lokal lovgivning

IKEAs garanti giver dig specifikke lovmæssige rettigheder, som dækker eller overstiger alle lokale juridiske krav, der kan være forskellige fra land til land.

Disse betingelser begrænser på ingen måde forbrugers rettigheder i medfør af gældende national lov.

Gyldighedsområde

For maskiner købt i et EU-land og medbragt til et andet EU-land vil serviceydelse blive leveret i henhold til de garantibetingelser, der er gældende i det nye land. Der eksisterer kun en forpligtelse til at udføre servicearbejde under garantien, hvis produktet overholder og er installeret i overensstemmelse med:

- De tekniske specifikationer i det land, hvor garantikravet fremsættes.
- Monteringsvejledningen og sikkerhedsoplysningerne i brugervejledningen.

SERVICEAFDELING for IKEA-produkter

Tøv ikke med at kontakte IKEAs autoriserede servicecenter for at:

- anmode om service under garantien;
- få præcisering omkring montering af IKEA produktet i et tilhørende IKEA køkkenmøbel;
- få præcisering omkring funktionaliteten af IKEA produktet.

For at sikre, at vi yder dig den bedste assistance, bedes du venligst have læst monteringsvejledningen og/eller brugervejledningen omhyggeligt igennem, inden du kontakter os.

Hvordan kontakter du os i tilfælde af servicebehov?



Se sidste side i denne manual, hvor der findes en liste over IKEAs autoriserede servicecenter og telefonnumre.

- i** For at give dig en hurtigere service, anbefaler vi, at du bruger et af de specifikke telefonnumre i denne vejledning. Referer altid til numrene i vejledningen til det produkt, der er behov for assistance til. Ligeledes skal du referere til IKEA produktnummeret (8 cifret kode) og det 12 cifrede servicenummer, der findes på maskinens typeplade.

i GEM KØBSKVITTERINGEN!

Den er dit bevis på købet, og er nødvendig for garantiens gyldighed. Købskvitteringen indeholder ligeledes IKEA navnet og produktnummeret (8 cifret kode) for hver produkt, der er købt.

Har du brug for ekstra hjælp?

For øvrige spørgsmål, der ikke vedrører service og/eller garanti på dit produkt, henviser vi til IKEA butikkens kundeservice. Vi anbefaler, at du læser dokumentationen til produktet omhyggeligt igennem, inden du kontakter os.

Innholdsfortegnelse

Sikkerhetsinformasjon	15	Tilberedningstabeller	20
Installering	16	Rengjøring og vedlikehold	21
Produktbeskrivelse	17	Feilsøking	21
Betjeningspanel	17	Tekniske data	22
Indikatorer	17	Elektrisk tilkobling	23
Veiledning for bruk av kokekar	18	Miljøhensyn	23
Første gangs bruk	18	Produsent	23
Daglig bruk	19	IKEA GARANTI	24
Funksjoner	20		

Sikkerhetsinformasjon

Les disse sikkerhetsinstruksene før du tar i bruk apparatet. Oppbevar de i nærheten for fremtidig referanse.

Disse instruksjonene og selve apparatet gir viktige sikkerhetsadvarsler. Disse må alltid leses og følges. Produsenten fraskriver seg ethvert ansvar for unnlattelse av å følge disse sikkerhetsinstruksjonene, for uegnet bruk av apparatet eller feil innstilling av kontroller.

⚠ ADVARSEL! Apparatet og dets tilgjengelige deler kan bli varme ved bruk. Vær forsiktig så ingen tar på varmeelementene. Barn under 8 år må holdes unna hvis de ikke er under kontinuerlig oppsyn.

⚠ ADVARSEL! Dersom komfyrtoppens overflate er sprukket, må du ikke bruke apparatet brukes - fare for elektrisk støt.

⚠ ADVARSEL! Brannfare: Oppbevar ikke gjenstander på kokeflatene.

⚠ FORSIKTIG! Vær alltid tilstede ved matlagingen. Ved rask tilberedning må en alltid være tilstede.

⚠ ADVARSEL! Steking uten tilsyn på koketoppen kan være farlig - fare for brann. Du må ALDRI forsøke å slukke ilden med vann: i stedet må du slå av apparatet og dekke over flammene f.eks. med et lokk eller et brannteppe.

⚠ Ikke bruk platetoppen som arbeidsbenk eller støtte.

Hold klær eller andre brennbare materialer borte fra apparatet, inntil alle komponenter er fullstendig avkjølt - fare for brann.

⚠ Metallgjenstander som kniver, gafler, skjere og lokk må ikke plasseres på platetoppen siden de kan bli svært varme.

⚠ Svært små barn (0-3 år) må holdes på sikker avstand fra apparatet. Små barn (3-8 år) må holdes på sikker avstand

fra apparatet med mindre de holdes under kontinuerlig oppsyn. Barn fra 8 år og oppover og personer med nedsatt sansevne eller fysisk eller psykisk funksjonsevne, eller manglende erfaring og kunnskap kan kun bruke dette apparatet under tilsyn eller hvis de har fått opplæring i trygg bruk av apparatet og forstår farene det innebærer. Ikke la barn leke med maskinen. Barn må ikke foreta rengjørings- eller vedlikeholdsoppgaver uten tilsyn av voksne.

⚠ Etter bruk må du slå av komfyrtoppen med bryteren og ikke stol på grytedektoren.

TILLATT BRUK

⚠ FORSIKTIG! Apparatet er ikke ment til å betjenes ved hjelp av en ekstern bryter, slik som et tidsur eller et separat fjernkontrollsystem.

⚠ Dette apparatet er beregnet for bruk i husholdninger og på lignende steder som for eksempel: selvbetjente kjøkken for butikkansatte, på kontorer eller på andre arbeidsplasser; gårder; av kunder på hotell, motell, bed & breakfast og andre overnattingssteder.

⚠ Ingen annen bruk er tillatt (f.eks. oppvarming av rom).

⚠ Denne maskinen er ikke er ikke for profesjonell bruk. Ikke bruk maskinen utendørs.

MONTERING

⚠ Flytting og installering av maskinen må utføres av to eller flere personer - fare for skade. Bruk beskyttende hansker for å pakke ut og installere maskinen - fare for kutt.

⚠ Installering, inkludert tilkobling av vann (hvis dette er aktuelt), elektrisk tilkobling, og reparasjoner, må utføres av en kvalifisert tekniker. Ikke reparer

eller erstatt deler av maskinen med mindre dette er tydelig spesifisert i bruksanvisningen. Hold barn på sikker avstand fra installeringsområdet. Pakk ut maskinen og forsikre deg om at det ikke er blitt skadet under transporten. Dersom det oppstår problemer, ta kontakt med forhandleren eller din nærmeste Ettersalgsservice. Når maskinen er installert, må emballasjeavfall (plast, deler i styroskum osv.) oppbevares utilgjengelig for barn - fare for kvelning. Apparatet må alltid frakobles strømmettet før installasjonen - fare for elektrisk støt. Under monteringen må du påse at strømledningen ikke kommer i klem og blir skadet - fare for brann eller elektrisk støt. Maskinen må ikke settes på før installeringen er fullført.

⚠ Utfør alt arbeid med kutting i skapet før du monterer apparatet på plass og fjern all flis og sagmugg.

⚠ Dersom apparatet ikke er installert over en ovn, må et eget panel (følger ikke med) installeres i rommet under apparatet.

ELEKTRISKE ADVARSLER

⚠ Det må være mulig å koble apparatet fra strømforsyningen ved å trekke ut støpslet dersom støpselet er tilgjengelig, eller ved hjelp av en flerpolet bryter montert ovenfor stikkontakten i henhold til regler for montering av ledninger og apparatet må jordes i samsvar med de nasjonale elektriske sikkerhetsstandardene.

⚠ Ikke bruk skjøteledninger, multi-stikkontakter eller adaptere. De elektriske komponentene må ikke være tilgjengelige etter installasjonen. Bruk ikke apparatet når du er våt eller barføtt.

Bruk ikke maskinen hvis strømledningen eller støpselet er skadet, hvis det ikke fungerer som det skal, eller dersom det er skadet eller har falt ned.

⚠ Installasjon med en kabelplugg er ikke tillatt med mindre produktet allerede er utstyrt med den som er levert av produsenten.

⚠ Hvis strømledningen er skadet, må den erstattes med en ny av produsenten, serviceavdelingen eller tilsvarende kvalifiserte personer for å hindre at det oppstår farlige situasjoner - fare for elektrisk støt.

MERK: Personer med en pacemaker eller lignende medisinske hjelpemidler må være forsiktige og ikke oppholde seg i nærheten av induksjonstoppen mens denne står på. Det elektromagnetiske feltet kan påvirke pacemaker eller lignende utstyr. Rådfør deg med legen din eller produsenten av pacemakern eller lignende medisinsk hjelpemiddel for ytterligere informasjon om virkningene av elektromagnetiske felt på induksjonstoppen.

Installering

Installasjonsprosessen må skje i overensstemmelse med lover, retningslinjer, direktiver og standarder (elektriske sikkerhetsregler og forskrifter, riktig kildesortering i henhold til reglene, osv.) som gjelder i landet hvor produktet blir brukt!

- For ytterligere informasjon med hensyn til installasjon se Monteringsinstruksene.
- Bruk ikke silikon-tetningsmasse mellom apparatet og arbeidsbenken.

- Påse at rommet under platetoppen er tilstrekkelig for at sirkulasjon av luft. Vennligst se Monteringsinstruksene.
- Bunnen av apparatet kan bli svært varm. Dersom apparatet er installert over skuffene, påse at det installeres et ikke-brennbart separasjonspanel under apparatet for å forhindre tilgang til bunnen. Vennligst se Monteringsinstruksene.

Produktbeskrivelse

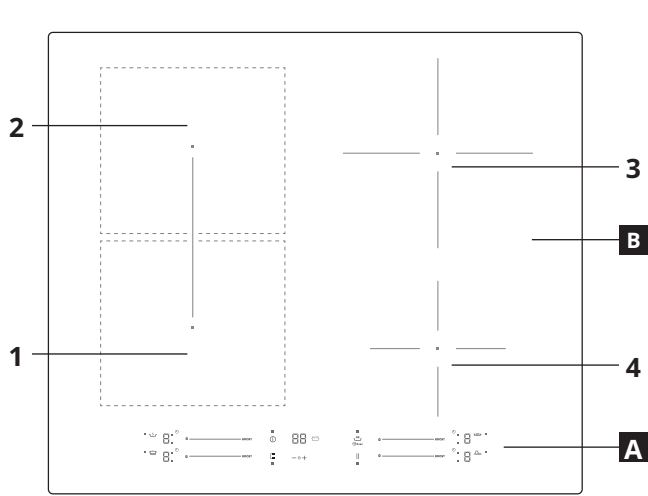

- A** Betjeningspanel
- B** Kokesoner: 1, 2, 3, 4

Betjeningspanel

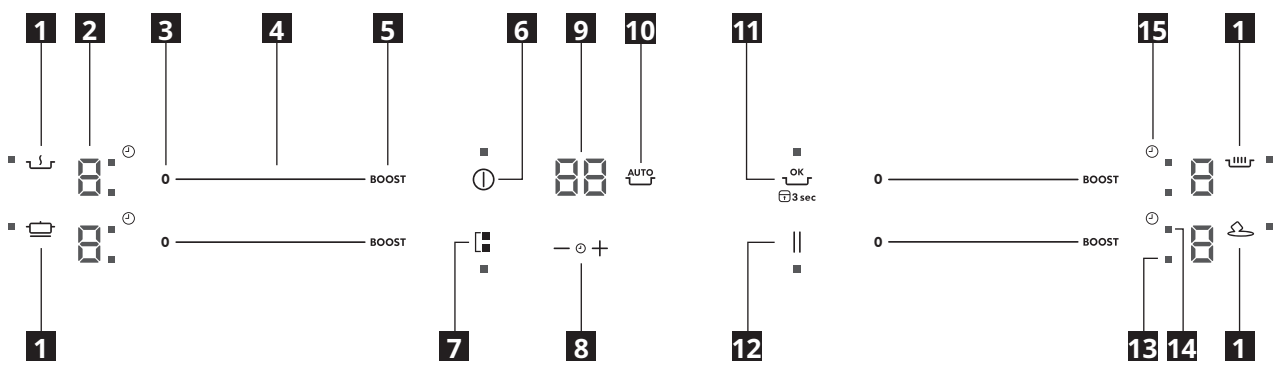

- 1** Symboler til de automatiske funksjonene
- 2** Valgt kokenivå
- 3** Kokesonen er slått av
- 4** Bla på tastaturet
- 5** Booster
- 6** På/Av
- 7** Bro+ Modus
- 8** Timer kontroll
- 9** Indikator for tilberedningstid
- 10** Aktivering av Automatiske Funksjoner
- 11** OK/Tastesperre
- 12** Pause
- 13** Led for aktiv sone
- 14** Timer Led
- 15** Timer symbol

Indikatorer

Kjelen er ikke riktig plassert eller mangler
 Dette symbolet kommer til syne dersom kjelen ikke er egnet for induksjonstilberedning, dersom den ikke er plassert riktig eller dersom størrelsen på kjelen ikke er egnet for størrelsen for valgt kokesone. Dersom ingen kjele registreres i løpet av 30 sekunder fra valget ble tatt, slår kokesonen seg av.

Gjenværende varme
 Dersom display viser "H", er kokesonen fortsatt varm. Når kokesonen avkjøles, slår displayet seg av.

Veiledning for bruk av kokekar

Hvilke kjeler kan benyttes

Bruk kun kjeler og panner som er laget av ferromagnetisk materiale som egner seg til bruk på induksjonstopper:

- støpejern
- emaljert stål
- karbonstål
- rustfritt stål (selv om ikke alle typer)
- aluminium med ferromagnetisk belegg eller ferromagnetisk plate

For å fastsette hvorvidt en kjele egner seg eller ikke, kontroller om  symbolet (vanligvis trykt inn i bunnen) finnes. Du kan også holde en magnet nær bunnen. Dersom den fester seg til undersiden, vil kokekaret fungerer på en induksjonstopp. For å sikre optimal effektivitet, må du alltid benytte kjeler og panner med en flat bunn som fordeler varmen jevnt ut over. Dersom bunnen er ujevn, vil dette ha innvirkning på effekt og evnen til å lede varmen.

Hvordan den skal benyttes

Kjelens/pannens minste diameter for de ulike kokesonene

For å sikre at komfyrtoppen fungerer skikkelig, må kjelen dekke ett eller flere referansepunkt indikert på overflaten til komfyrtoppen, og kjelen må ha en passende minste diameter. Bruk alltid kokesonen som best stemmer med diameteren til bunnen av kjelen.

Ved å benytte en kjele eller panne med mindre diameter enn adapterens skive kan føre til at varmen skapes men den overføres ikke til kjelen eller pannen noe som kan føre til at både kjelen og skiven blir svarte.

Kokesone	Kokevarens diameter (cm)
Høyre kokesone bak	15,0 - 21,0
Høyre kokesone framme	10,0 - 15,0
Venstre kokesone bak	12,0 - 20,0
Venstre kokesone framme	12,0 - 20,0
Bridge* kokesone	20,0 - 37,5

Kjeler/panner som er tomme eller med tynn bunn

Bruk ikke kjeler/panner som er tomme eller som har tynn bunn på platetoppen siden det ikke vil være mulig å registrere temperaturen eller slå seg av automatisk dersom temperaturen er for høy, dermed skades kjelen eller koketoppens flate. Dersom dette skjer, må du ikke ta på noe og vente til alle komponentene er nedkjølte. Dersom en feilmelding vises, se "Problemløsning".

Hint/tips

Støy mens kokingen pågår

Når en kokesone er aktiv, kan den brumme kort. Dette er en egenskap som alle kokesoner av keramikkglass har og påvirker ikke apparatets funksjon eller levetid. Støyen skyldes kokekaret som benyttes. Dersom dette er forstyrrende, kan det hjelpe å skifte kokekar.

Første gangs bruk

KRAFTBEGRENSNING

Når du kjøper platetoppen er den innstilt på maksimal mulig effekt. Juster innstillingene i overensstemmelse med begrensningene i det elektriske systemet i hjemmet ditt slik det er beskrevet i avsnittet nedenfor.

MERK: ved aktivering av det maksimale effektnivået på 2.5 kW, er det mulig at noen funksjoner som krever ytterligere effekt ikke er tilgjengelige.

For å stille inn platetoppens effektnivå:

Når du har koplet apparatet til hovedstrømforsyningen, kan du stille inn effektnivået i løpet av 60 sekunder.

Trykk på timerens "+" knapp i minst 5 sekund. Display viser PL

Trykk på  knappen helt til siste effektnivå kommer til syne.

PL	2.5kW	4.0 kW	6.0 kW	7.2 kW
P	2.	4.	6.	7.
L	5	0	0	2

Bruk knappene "+" og "-" for å velge ønsket maksimal effektforbruk for koketoppen. Nivåene som er tilgjengelige er: 2.5 kW – 4.0 kW – 6.0 kW – 7.2 kW. Bekreft ved å trykke .

Effektnivået som er valgt vil bli værende i minnet selv om strømforsyningen opphører.

For å endre effektnivå, må apparatet koples fra hovedstrømforsyningen i minst 60 sekund, sett deretter støpselet inn i kontakten igjen og gjenta trinnene ovenfor. Dersom det oppstår en feil i løpet av innstillingssekvensen, vil  symbolet vises, og du vil høre en pipelyd. Gjenta operasjonen hvis dette skjer. Hvis feilen vedvarer, ta kontakt med Ettersalgsservicen.

AKUSTISK SIGNAL ON / OFF

For å slå det akustiske signalet on/off:

- Koble platetoppen til strømmettet;
- Vent på sekvansen for påslåing;
- Trykk på knappen "Boost" til den første tastaturet øverst til venstre i 5 sekund.

Alle alarmer som er stilt inn vil forbli værende aktive.

Daglig bruk

① FOR Å SLÅ PLATETOPPEN PÅ/AV

For å slå på platetoppen, trykk på effektknappen i omtrent 1 sekund. For å slå av platetoppen, trykk på den samme knappen igjen, og alle kokesonene vil bli deaktiverte.

PLASSERING

⚠ OBS: Dekk aldri til kontrollpanelet med kokekar eller andre gjenstander, produktet kan settes i beskyttelsesmodus. For å gjenopprette arbeidstilstanden for produktet, fjern kokekarene og vent i minst 10 sekunder før du tar i bruk produktet. I kokesonene nær kontrollpanelet, må gryter og panner plasseres innenfor merkene og plasseres sentralt på kokesonene. Vi anbefaler at du benytter kokesonene bak når du griller eller steker.

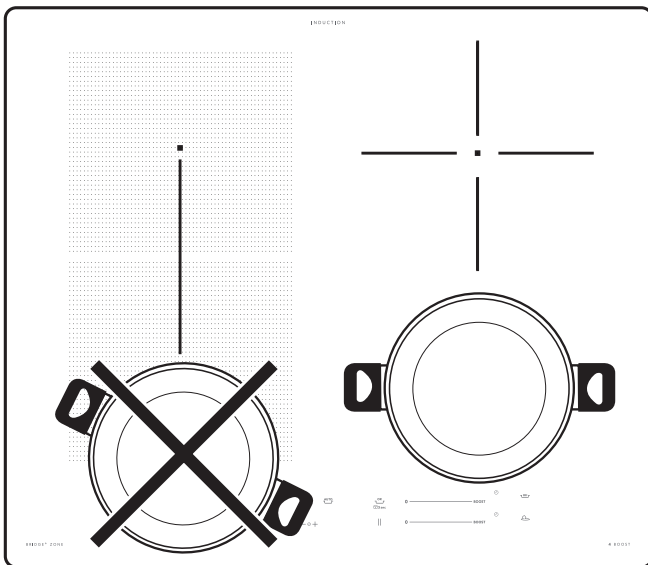

AKTIVERING/DEAKTIVERING AV KOKESONER OG REGULERING AV EFFEKTNIVÅ

0 ————— BOOST

For å aktivere kokesonene:

Beveg fingeren din horisontalt over skyvetastaturet (SLIDER) til den ønskede kokesonen for å aktivere den og justere effekten. Nivået vil bli vist på linje med området, sammen med indikatorlyset som identifiserer den aktive kokesonen. "BOOST" knappen kan benyttes for å velge funksjonen for hurtig oppvarming.

For å deaktivere kokesonene:

Trykk på knappen "0" til venstre for reguleringen av effekten

OK

3 sec KONTROLLPANELETS SPERRE

For å sperre innstillingene og hindre at de utilsiktet slås på, trykk og hold nede OK-/tastspærreknappen i 3 sekund. En pipe-lyd og en varsellampe indikerer at denne funksjonen er aktivert. Alle funksjonene på betjeningspanelet er blokkerte, bortsett fra På/Av ① knappen. For å frigjøre bryterne, gjenta prosedyren for aktivering.

— ⊕ + TIMER

Det finnes én timer som kontrollerer knappen til hver kokesone.

For å aktivere timer:

Velg kokesonen, trykk på knappene "+" eller "-" for å stille inn ønsket tid. En indikatorlampe vil tennes på linje med det gitte symbolet . Når den innstilte tiden er utgått, vil du høre et pipe-signal og kokesonen vil automatisk slå seg av. Tiden kan endres til enhver tid og flere timere kan aktiveres samtidig.

Dersom timeren er aktivert vil "Indikatoren for valg av sone" blinke og den tilhørende valgte koketiden vises på det midtre displayet.

For å deaktivere timer:

Trykk på "+" og "-" knappene sammen helt til timeren er deaktivert.

Timer er ikke tilgjengelig med automatiske funksjoner.

TIDSINDIKATOR

LED til "indikator for aktiv timer" indikerer at timeren er stilt inn for kokesonen.

|| PAUSE-FUNKSJON

Denne funksjonen tillater midlertidig å holde og deretter gjenoppta kokeprosessen og opprettholde de tidligere innstillingene. Funksjonen fryser også alle aktive timere.

For å aktivere denne funksjonen, trykk på || tasten.

Symbolet || blinker på displayet i stedet for effektnivåene.

For å gjenoppta kokingen, trykk på || tasten og berør glideren til en aktiv sone igjen.

Funksjoner

BRO+ MODUS

Ved å velge knappen "Bro+ Modus", kan du kombinere to kokesoner og bruke disse med samme effekt ved å dekke hele overflaten med en stor kjele eller ved å dekke delvis med en rund/oval kjele. Funksjonen vil alltid stå på og, når en bruker kun én kjele, kan den flyttes over hele området. I dette tilfellet kan begge de venstre rulletastaturene benyttes om hverandre. Ideell for tilberedning med ovale eller rektangulære kjeler eller med grytestøtter.

For å aktivere/deaktivere broen + sone trykk på bro+ knappen

AUTOMATISKE FUNKSJONER

Plasser kjelen i riktig posisjon og velg kokesonen.

Trykk på knappen for automatiske funksjoner. "R" vil vises på display.

Indikatoren for spesialfunksjonen som er tilgjengelig for kokesonen vil tennes.

Trykk på "ok" knappen for å bekrefte, eller vil spesialfunksjonens indikator starte å blinke og vente på ok. Effektnivået mens spesialfunksjonen fungerer er forhåndsinnstilt og kan ikke endres.

For å deaktivere de automatiske funksjonene, trykk på knappen "0" knappen.

-  **Smelting**

Denne funksjonen tillater deg å bringe maten til den ideelle

temperaturen for smelting og opprettholde matens tilstand uten å risikere at maten brenner seg. Denne metoden er ideell, siden den ikke forringer delikat mat som sjokolade og hindrer at disse matvarene fester seg til bunnen av kjelen.

-  **Hold varm**

Denne funksjonen hjelper deg å opprettholde den ideelle temperaturen på maten, vanligvis etter at tilberedningen er fullført, eller når du skal redusere væsker svært langsomt. Ideell for å servere mat til perfekt temperatur.

-  **Trekking**

Denne funksjonen er ideell for å opprettholde en temperatur for trekking, og den gjør at maten kan småkoker over lenger tid uten fare for at den brennes. Ideell for lange oppskrifter som krever lang tilberedningstid (ris, sauser, steker) med flytende sauser.

-  **Koking**

Denne funksjonen gjør at du kan bringe vann til kokepunktet og holde det kokende, med lavere energiforbruk.

Omtrent 2 liter vann (helst ved romtemperatur) bør helles over i kjelen, uten lokk. Uansett anbefaler en at brukerne følger nøye med på kokingen av vannet, og at de kontrollerer hvor mye vann som blir værende igjen.

MERK: ved aktivering av effektstyring på 2.5kW, vil ikke kokefunksjonen være tilgjengelig.

Tilberedningstabeller

EFFEKTNIVÅ		TYPE TILBEREDNING	NIVÅBRUK (avhengig av erfaring og kokevaner)	
Maksimal effekt	Boost	Rask oppvarming	Ideell for hurtig temperaturøkning av maten for raskt å nå kokepunkt (for vann) eller for hurtig oppvarming av væske til matlaging.	
	8-9	Frityrsteking - koking	Ideell for bruning, i starten, steking av dypfryste produkter og bringe væsker hurtig til kokepunktet	
		Bruning, sautering, koking, grilling	Ideell for sautering, opprettholde kraftig koking, tilberedning og grilling.	
	5-7	Bruning, koking, stuing, sautering, grilling	Ideell for sautering, opprettholde svak koking, tilberedning og grilling, og forvarming av utstyr.	
		Koking -stuing - sautering, grilling - tilberede til maten blir kremete	Ideell for stuing, opprettholde svak koking, tilberedning og grilling (over lenger tid).	
	3-4	Koking, småkoking, jevning, tykning av sauser	Ideell for oppskrifter som krever langsom tilberedning (ris, sauser, stek, fisk) med væske (f.eks vann, vin, buljong, melk), og for kreming av pasta.	
			Ideell for oppskrifter som krever langsom tilberedning (mengder under 1 liter: ris, sauser, stek, fisk) med væske (f.eks vann, vin, buljong, melk).	
	1-2	Smelting - tining	Ideell for oppmykning av smør, forsiktig smelting av sjokolade, tining av små mengder.	
		Å holde maten varm - tilberede kremet risotto	Ideell for å holde små matporsjoner som akkurat er blitt tilberedt varme eller holde retter varme eller tykne risotto.	
	Ingen strøm	0	-	Platetopp i modus for stand-by eller off (mulig restvarme etter tilberedningen, indikert ved en "H").

Rengjøring og vedlikehold

⚠ ADVARSEL!

- Ikke bruk damprensjøringsutstyr.
- Pass på at kokesonene er avslått, og at ingen av displayene viser indikatoren for restvarme ("H").

Viktig:

- Ikke bruk skuresvamber eller stålull siden disse kan skade glasset.
- Rengjør og fjern matrester fra komfyrtoppen (når den er kald), etter hver bruk.
- En overflate som ikke holdes tilstrekkelig ren kan redusere følsomheten til kontrollpanelets knapper.

- Bruk en skraper kun dersom rester sitter fast på kjelen. Følg instruksene til produsenten av skraperen for å unngå å lage riper i glasset.
- Sukker, og matvarer med høyt sukkerinnhold, kan skade overflaten og må fjernes umiddelbart.
- Salt, sukker og sand kan lage riper i glassoverflaten.
- Bruk en myk klut, absorberende kjøkkenpapir eller et spesial-rengjøringsmiddel for platetopper (følg produsentens anbefalinger).
- Væskesøl i kokesonene kan føre til at kjelene flytter seg eller vibrerer.
- Tørk komfyrtoppen grundig etter rengjøring.

Feilsøking

- Kontroller at strømmen ikke er avslått.
- Hvis du ikke kan slå av platetoppen etter bruk, kobler du fra strømmen.
- Hvis det kommer opp alfanumeriske koder på displayet når du slår på platetoppen, finner du mer informasjon i tabellen

under.

Merk: Hvis det er sølt vann eller væske fra kjelene eller det ligger gjenstander på platetoppens knapper, kan dette føre til at låsen til kontrollpanelet utilsiktet aktiveres eller deaktiveres.

Display-kode	Beskrivelse	Mulige årsaker	Løsning
Ingen kode	Du kan ikke aktivere eller bruke platetoppen.	Det ligger igjen vann eller det er flekker på kontrollpanelet.	Gjør rent og tørk kontrollpanelet.
Ingen kode	Displayet reagerer ikke når det tas på.	Deler av displayet er dekket eller kjelene er plassert for nær displayet.	Fjern gjenstandene. Fjern kjelene fra display. Vent i 10 sekund dersom problemet vedvarer.
F0E1	Kjelen er registrert men den er ikke kompatibel med operasjonen som skal utføres.	Kjelen er ikke riktig plassert på kokesonen, eller den er ikke kompatibel med én eller flere kokesoner.	Trykk på knappen På/Av for å fjerne F0E1 koden og gjenopprett kokesonens funksjon. Prøv deretter å benytte kokekaret med en annen kokesone, eller bruk annet kokekar.
F0E7	Feil kobling av strømledningen	Koblingen av strømledningen er ikke nøyaktig slik det er indikert i avsnittet "ELEKTRISK KOBLING".	Juster koblingen av strømforsyningen i samsvar med avsnittet "ELEKTRISK KOBLING".
F0EA	Kontrollpanelet slår seg av pga. svært høye temperaturer.	De interne temperaturene i elektronikken er for høy.	Vent til komfyrtoppen er avkjølt før du bruker den igjen.
F0E2, F0E4, F0E6, F0E8, F0EC, F1E1, F6E1, F7E5, F7E6, F2E1	Koble apparatet fra strømtilførselen. Vent i noen få sekunder før du kople komfyrtoppen til kraftforsyningen. Dersom problemet vedvarer må du kontakte service-senteret og spesifisere hvilken feilkode som vises på display.		
f.eks. 	Platetoppen tillater ikke at en spesialfunksjon aktiveres.	Effektregulatoren begrenser effektnivåene i henhold til den maksimale verdien som er stilt inn for platetoppen.	Se avsnittet "Styring av effekt".
f.eks. $P \rightarrow S$ [Effektnivået er lavere enn nivået som ønskes]	Platetoppen stiller automatisk inn et minste effektnivå for å sikre at tilberedningssonen kan benyttes.	Effektregulatoren begrenser effektnivåene i henhold til den maksimale verdien som er stilt inn for platetoppen.	Se avsnittet "Styring av effekt".

Lyd som skapes ved bruk

Induksjonstoppene kan knitre eller knirke ved normal drift. Disse lydene kommer faktisk fra kokekaret og er knyttet til egenskapene til kjelenes bunn (for eksempel når bunnen er laget av forskjellige lag av material eller de er uregelmessige). Disse lydene varierer avhengig av hvilken type kokekar som benyttes og hvor mye mat kjelen inneholder og er ikke tegn på at noe er feil.

Før du tar kontakt med ettersalgsservicen:

1. Dersom det oppstår en feil, forsøk å løse problemet ved å følge retningslinjene for problemløsning.
2. Slå husholdningsapparatet av og på igjen for å se om problemet har løst seg.

Ta kontakt med nærmeste ettersalgsservice, dersom problemet vedvarer.

Bakerst i denne bruksanvisningen vil du finne en fullstendig liste over IKEA sine kontaktpunkt.

Når du kontakter vår Kundeservice, må du alltid spesifisere:

- en kort beskrivelse av feilen;
- nøyaktig type og modell av apparatet;
- service-nummeret (nummeret etter ordet Service på typeskiltet). Servicenummeret er også oppgitt på garantiseddelen;

SERVICE 0000 000 00000

- din fulle adresse;
- ditt telefonnummer.

Dersom du har behov for en reparasjon, må du henvende deg til en autorisert ettersalgsservice (for å garantere at originale reservedeler vil bli brukt og at reparasjoner utføres på riktig måte).

Tekniske data

Modell: SMAKLIG 504.678.83	
Type platetopp	Elektrisk
Antall kokesoner	4
Varmeteknologi	Induksjon
Varmers dimensjon (Ø eller LxW)	Framme til venstre 18,5 x 20,0 cm
	Bak til venstre 18,5 x 20,0 cm
	Bak til høyre 21,0 cm
	Framme til høyre 15,0 cm
Bro+ Sone (Ø eller LxW)	Venstre 37,5 x 20,0 cm
Energiforbruk per kokesone - (EC elektrisk koking)	Framme til venstre 199,0 Wh/kg
	Bak til venstre 205,0 Wh/kg
	Bak til høyre 175,0 Wh/kg
	Framme til høyre 182,0 Wh/kg
Energiforbruk per Bro+ Sone - (EC elektrisk koking)	Venstre 185,0 Wh/kg
Energiforbruk for platetoppen - (EC elektrisk platetopp)	188,0 Wh/kg

Dette apparatet oppfyller kravene for Eco-design ifølge de europeiske forskriftene nr.66/2014, i overensstemmelse med den Europeiske Standarden EN 60350-2

De tekniske opplysningene finner du på typeplaten på undersiden av apparatet.

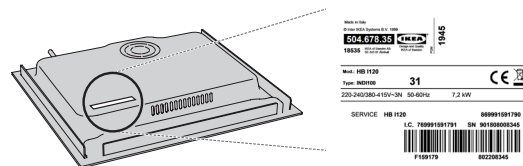

Elektrisk tilkobling

Elektriske tilkoblinger må foretas før du kobler apparatet til strømforsyningen.

Installasjon må foretas av kvalifisert personale som kjenner de gjeldende sikkerhets- og installasjonsforskriftene. Spesielt må installasjonen må utføres i overensstemmelse med regelverket til den lokale leverandøren av elektrisk energi.

Pass på at spenningen som er angitt på typeplaten, som befinner seg i bunnen av apparatet, er den samme som spenningen i husholdningen.

Det er påbudt å jorde apparatet: bruk kun ledere (inkludert lederen mot jord) av riktig størrelse og snitt. Produktet leveres med strømkabelen H05V2V2-F som er i samsvar med standard IEC / EN 60335-2-6.

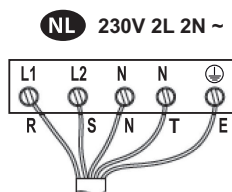

L1 = R : svart
L2 = S : brun
N = N : blå
N = T : blå (grå)
⊕ = E : gul/grønn

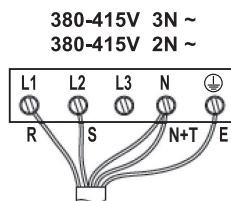

L1 = R : svart
L2 = S : brun
N = N : blå
N = T : blå (grå)
⊕ = E : gul/grønn

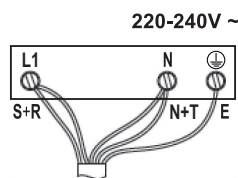

L1 = R : svart
L1 = S : brun
N = N : blå
N = T : blå (grå)
⊕ = E : gul/grønn

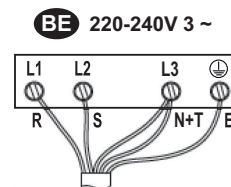

L1 = R : svart
L2 = S : brun
N = N : blå
N = T : blå (grå)
⊕ = E : gul/grønn

Miljøhensyn

⚠ ADVARSEL! Påse at apparatet er slått av og koplet fra strømforsyningen for du utfører vedlikehold; Bruk aldri damprensjøringsutstyr - fare for elektrisk støt.

⚠ Bruk ikke slipende eller etsende produkter, klorbaserte rensedmidler eller stålull.

AVHENDING AV EMBALLASJEMATERIAL

Emballasjen består av 100% resirkulerbart materiale, og er merket med et resirkuleringssymbolet ♻. De ulike delene av emballasjen må derfor kasseres på en ansvarlig måte og i full overensstemmelse med gjeldende bestemmelser for avfallsbehandling.

AVHENDING AV HUSHOLDNINGSAPPARAT

Dette apparatet er produsert med resirkulerbare eller gjenbrukbare materialer. Det må avfallsbehandles i henhold til lokale regler for avfallsbehandling. For mer utfyllende informasjon om behandling, gjenvinning og resirkulering av elektriske husholdningsapparater, kan du kontakte de kompetente lokale styresmaktene, det lokale renholdsverket eller butikken der du kjøpte husholdningsapparatet. Dette apparatet er merket i overensstemmelse med det Europeiske Direktivet 2012/19/EU, Avhending av elektriske og elektroniske produkter (WEEE). Ved å sørge for at dette produktet kasseres forskriftmessig, bidrar du til å forhindre de negative miljø- og helsekonsekvensene feil avfallshåndtering av dette produktet kan forårsake.



Symbolet  på produktet eller på de vedlagte dokumentene, indikerer at det ikke må behandles som vanlig husholdningsavfall, men transporteres til en innsamlingsstasjon for resirkulering av elektrisk og elektronisk utstyr.

TIPS FOR Å SPARE ENERGI

Få mest mulig ut av din kokeplates restvarme ved å slå den av et par minutter før du er ferdig med matlagingen.

Bunnen til kjelen eller gryten din bør dekke den varme platen helt; en beholder som er mindre enn den varme platen vil føre til energisløsing.

Dekk dine gryter og kjeler til med tettsittende lokk mens du koker og bruk så lite vann som mulig. Koking uten lokk vil øke energiforbruket betraktelig.

Bruk kun panner og kasseroller med flat bunn.

SAMSVARERKLÆRING

Dette apparatet oppfyller kravene for Eco-Design ifølge de europeiske forskriftene nr. 66/2014 i overensstemmelse med den Europeiske standarden EN 60350-2.



Produsent

Ikea of Sweden AB - SE - 343 81 Älmhult, Sweden

IKEA GARANTI

Hvor lenge er IKEA garantien gyldig

Denne garantien gjelder i fem år fra opprinnelig innkjøpsdato, som er den datoen da hvitevaren ble kjøpt på IKEA. Original kvittering må fremvises som kjøpsbevis. Hvis det utføres service reparasjoner, fører ikke dette til at garantiperioden på hvitevaren eller de nye delene forlenges.

Hvem utfører service?

IKEAs autoriserte servicepartner vil sørge for service gjennom sitt eget nettverk.

Hva dekker denne garantien?

Garantien dekker feil på hvitevaren som skyldes produksjons- eller materialfeil fra og med datoen da hvitevaren ble kjøpt hos IKEA. Denne garantien gjelder kun for bruk av hvitevaren i privat husholdning. Unntakene er spesifisert under avsnittet "Hva dekkes ikke av denne garantien?" Under garantiperioden vil utgiftene til utbedring av feilen, dvs. reparasjon, nye deler, arbeidstimer og reise bli dekket, på betingelse av at hvitevaren er tilgjengelig for reparasjon uten spesielle utgifter. På disse betingelser er EUs retningslinjer (Nr. 99/44/EU) og lokale forskrifter i de enkelte land bindende. Utskiftede reservedeler er IKEA sin eiendom.

Hva vil IKEA gjøre for å løse problemet?

Den servicepartner som IKEA utpeker vil undersøke hvitevaren og selv avgjøre om det dekkes av denne garantien. Hvis det dekkes vil IKEAs serviceavdeling eller den servicepartner den har autorisert til sine egne serviceoperasjoner etter egen avgjørelse enten reparere det feilaktige produktet eller skifte det ut med en identisk eller tilsvarende hvitevare.

Hva dekkes ikke av denne garantien?

- Normal bruk og slitasje.
- Skade påført hvitevaren med hensikt eller ved skjødesløshet, skader som skyldes at bruksanvisningen ikke er fulgt, ukorrekt installasjon eller tilkobling til feil spenning, skade forårsaket av kjemisk eller elektro-kjemisk reaksjon, rust, korrosjon og vannskade, herunder omfattet men ikke begrenset til skade som skyldes overdrevent kalkinnhold i vanntilførselen, og skade forårsaket av unormale omgivelsesforhold.
- Forbruksdeler omfatter batterier og pærer.
- Ikke-funksjonelle eller dekorative deler som ikke påvirker normal bruk av hvitevaren, for eksempel riper og mulige fargeforandringer.
- Tilfeldig skade som skyldes fremmedlegemer eller stoffer, samt rengjøring/rensing av filtre, avløpssystemer eller såpebeholdere.
- Skade på følgende deler: keramisk glass, tilbehør, servise- og bestikk-kurver, tilførsels- og avløpsrør, pakninger, lamper og lampedekslar, display, knotter, innfatninger osv. dersom det ikke kan bevises at slike skader skyldes produksjonsfeil.
- Tilfeller hvor reparatøren under sitt besøk ikke kunne finne noen feil.
- Reparasjoner som ikke er utført av autoriserte serviceytere og/eller en autorisert servicepartner eller dersom det ikke er blitt brukt originale deler.
- Reparasjoner som skyldes ukorrekt installasjon eller installasjon som ikke skjer ifølge monteringsanvisningene.
- Bruk av hvitevaren utenfor privat husholdning, dvs. profesjonell bruk.
- Transportskader. Hvis en kunde transporterer produktet hjem til seg selv eller til en annen adresse, er ikke IKEA ansvarlig for eventuell skade som kan oppstå under transporten. Men dersom IKEA leverer produktet til kundens leveringsadresse, dekkes skader som måtte oppstå på produktet under transporten av IKEA.

- Installasjons kostnader av ditt IKEA produkt. Men hvis en serviceyter fra IKEA eller en servicepartner som er autorisert av IKEA reparerer eller erstatter hvitevaren i samsvar med vilkårene i denne garantien, vil serviceyteren eller den autoriserte servicepartneren installere den reparerte hvitevaren eller installere den erstattede hvitevaren, om nødvendig.

Disse restriksjonene gjelder ikke for feilfritt arbeid utført av en kvalifisert reparatør med bruk av originale deler for å tilpasse hvitevaren til de tekniske sikkerhetsspesifikasjonene i et annet EU-land.

Lovfestede rettigheter

Denne garantien gir deg konkrete rettigheter, men du har også rettigheter i henhold til norsk lov.

Gyldighetsområde

For produkter kjøpt i et EU-land og fraktet til et annet, vil service bli gitt innenfor rammene av garantivilkårene i det nye landet.

Plikt til å utføre service innen rammene for garantien foreligger kun dersom produktet tilfredsstillende og er installert i henhold til:

- de tekniske spesifikasjonene i det landet hvor garantikravet fremsettes.
- sikkerhetsinformasjonen i monterings- og bruksanvisningen.

KUNDESERVICE

Ikke nøl med å kontakte et autorisert servicesenter som er godkjent av IKEA for å:

- fremsette et servicekrav under denne garantien;
- spørre etter opplysninger om installasjon av IKEA-hvitevarer i IKEAs egen avdeling for kjøkkenmøbler;
- spørre om hvordan hvitevarene fra IKEA fungerer.

For å sikre oss at vi kan tilby deg den beste assistanse vennligst studer monterings og bruksanvisning før du kontakter oss.

Hvordan nå oss hvis du har behov for service på ditt produkt.



Vennligst se siste side i denne manualen for en full oversikt over autoriserte servicesentre valgt av IKEA og relative telefonnumre.

- i** For å kunne tilby deg en raskere service anbefaler vi deg å benytte telefonnummer iht denne listen. Hvis alltid til numrene i heftet til det hvitevaren som du trenger service for. Vennligst oppgi IKEAs produktnummer (8 siffer) og servicenummer (12 siffer) som er oppført på hvitevarens typeskilt.

i TA VARE PÅ KJØPSKVITTERINGEN

Den gjelder som garantibevis og er påkrevd ved alle garanti reparasjoner. Kjøpskvitteringen oppgir også IKEAs navn og produktnummeret (8 siffer) for hver av hvitevarene du har kjøpt.

Trenger du ekstra hjelp?

For alle andre henvendelser vennligst kontakt IKEAs kundesenter. Vi anbefaler at du leser bruksanvisning og medfølgende dokumentasjon før du kontakter oss.

Sisällysluettelo

Turvallisuusohjeet	25	Kypsennystaulukot	30
Asennus	26	Puhdistus ja huolto	31
Tuotteen kuvaus	27	Vianetsintä	31
Käyttöpaneeli	27	Tekniset tiedot	32
Indikaattorit	27	Sähköliitäntä	33
Keittoastioita koskevat ohjeet	28	Ympäristönsuojelu	33
Ensimmäinen käyttökerta	28	Valmistaja	33
Päivittäinen käyttö	29	IKEA-TAKUU	34
Toiminnot	30		

Turvallisuusohjeet

Lue nämä turvallisuusohjeet ennen laitteen käyttöä. Säilytä ne lähettyvillä tulevaa tarvetta varten.

Näissä ohjeissa ja itse laitteessa on tärkeitä turvallisuutta koskevia varoituksia, joita on noudatettava aina. Valmistaja kieltäytyy kaikesta vastuusta, jos näitä turvallisuusohjeita ei noudateta tai jos laitetta käytetään sopimattomasti tai säätimet asetetaan virheellisesti.

⚠ VAROITUS! Laite ja sen kosketettavissa olevat osat kuumenevat käytön aikana. Varo koskettamasta lämmitysvastuksia. Alle 8-vuotiaat lapset on pidettävä loitolla, ellei heitä valvota jatkuvasti.

⚠ VAROITUS! Jos liedен pinnassa on halkeamia, ei laitetta saa käyttää – sähköiskun vaara.

⚠ VAROITUS! Tulipalon vaara: älä säilytä esineitä keittopintojen päällä.

⚠ HUOMIO: Ruoan kypsennystä on valvottava. Lyhytaikaista kypsennystä on valvottava jatkuvasti.

⚠ VAROITUS! Rasvassa tai öljyssä kypsäminen ilman valvontaa voi olla vaarallista – tulipalon vaara. ÄLÄ KOSKAAN yritä sammuttaa tulipaloa vedellä: sammuta sen sijaan laite ja peitä liekit sitten esimerkiksi kannella tai palopeitteellä.

⚠ Älä käytä liettä työ- tai laskutasona. Pidä vaatteet ja muut palonarot materiaalit etäällä laitteesta, kunnes kaikki osat ovat kokonaan jäähtyneet – tulipalon vaara.

⚠ Älä laita keittotasolle metalliesineitä, kuten veitsiä, haarukoita, lusikoita ja kansia, sillä ne voivat kumentua.

⚠ Pikkulapset (0-3 vuotta) on pidettävä loitolla laitteesta. Nuoret lapset (3-8 vuotta) on pidettävä loitolla laitteesta, ellei heitä valvota jatkuvasti. Laitetta voivat käyttää 8-vuotiaat ja sitä

vanhemmat lapset sekä henkilöt, joiden fyysinen, henkinen tai aistitoimintojen suorituskyky on rajoittunut taikka joilla ei ole riittävää kokemusta ja tietoja vain, jos heitä valvotaan tai heille on annettu turvallista käyttöä koskevat ohjeet ja he ymmärtävät mahdolliset vaaratilanteet. Lapset eivät saa leikkiä laitteella. Lapset eivät saa suorittaa puhdistus- tai huoltotoimenpiteitä ilman valvontaa.

⚠ Kytke liesitaso käytön jälkeen pois päältä sen kytkimellä äläkä luota yksinomaan keittoastian tunnistimeen.

SALLITTU KÄYTTÖ

⚠ HUOMIO: Laitetta ei ole tarkoitettu käytettäväksi ulkopuolisen kytkentälaitteen, kuten esimerkiksi ajastimen, tai erillisen kauko-ohjausjärjestelmän kanssa.

⚠ Tämä laite on tarkoitettu kotitalouskäyttöön ja vastaaviin käyttötarkoituksiin, kuten: henkilöstön keittiötiloihin kaupoissa, toimistoissa ja muissa työympäristöissä; maataloissa; asiakaskäyttöön hotelleissa, motelleissa, aamiaismajoituspaikoissa ja muissa asuinympäristöissä.

⚠ Mikä tahansa muu käyttö on kiellettyä (esimerkiksi huoneiden lämmittäminen).

⚠ Tätä laitetta ei ole tarkoitettu ammattikäyttöön. Älä käytä laitetta ulkona.

ASENNUS

⚠ Laitteen käsittelyssä ja asennuksessa tarvitaan vähintään kaksi henkilöä – loukkaantumiskaava. Käytä suojakäsineitä pakkauksen avaamisen ja asennuksen yhteydessä – leikkautumisvaara.

⚠ Asennus, mukaan lukien vesikytkennät (jos niitä on), sähkökytkennät ja korjaukset on annettava pätevän asentajan tehtäväksi. Älä korjaa tai vaihda mitään laitteen osaa, ellei käyttöohjeessa

nimenomaan näin kehoteta. Pidä lapset loitolla asennuspaikasta. Kun olet purkanut laitteen pakkauksesta, varmista, että laite ei ole vahingoittunut kuljetuksen aikana. Jos ilmenee ongelmia, ota yhteys jälleenmyyjään tai lähimpään huoltopisteeseen. Asennuksen jälkeen pakkausjätteet (muovi, styroksiosat, jne.) on säilytettävä lasten ulottumattomissa – tukehtumisvaara. Laite on kytkettävä irti sähköverkosta ennen mitään asennustoimenpiteitä – sähköiskun vaara. Varmista asennuksen aikana, että laite ei vaurioita virtajohtoa – tulipalon tai sähköiskun vaara. Kytke laite päälle vasta kun asennus on valmis.

⚠ Tee kaikki kalusteiden leikkaustyöt ennen kuin asetat laitteen paikalleen ja poista kaikki lastut sekä sahanpuru.

⚠ Jos laitetta ei asenneta uunin yläpuolelle, on laitteen alla olevaan tilaan asennettava välipaneeli (ei kuulu toimitukseen).

SÄHKÖÄ KOSKEVAT VAROITUKSET

⚠ Laite on voitava kytkeä irti sähköverkosta irrottamalla pistoke pistorasiasta, jos pistorasia on saavutettavissa, tai pistorasian edelle asennetusta moninapaisesta kytkimestä, minkä lisäksi laite on maadoitettava kansallisten sähköistä turvallisuutta koskevien määräysten mukaisesti.

⚠ Älä käytä jatkojohtoja, jakorasioita tai adaptoreita. Kun asennus on tehty, sähköosat eivät saa olla käyttäjän ulottuvilla. Älä käytä laitetta kun olet märkä tai kun olet paljain jaloin. Älä käytä tätä laitetta, jos virtajohto tai pistoke on vahingoittunut, jos laite ei toimi kunnolla tai jos se on vaurioitunut tai pudonnut.

⚠ Asennusta virtajohdon pistokkeen kanssa ei sallita, ellei valmistaja ole varustanut uotetta valmiiksi pistokkeella.

⚠ Jos virtajohto on vahingoittunut, on sen tilalle vaihdettava toinen samanlainen; vaaratilanteiden estämiseksi vaihdon saa suorittaa valmistaja, sen huoltohenkilö tai vastaava pätevä henkilö – sähköiskun vaara.

HUOMAA: Henkilöiden, joilla on sydämentahdistin tai muita vastaavia lääkinnällisiä laitteita, on noudatettava erityistä varovaisuutta oleskellessaan tämän induktiolieden läheisyydessä sen ollessa käynnissä. Sähkömagneettinen kenttä saattaa vaikuttaa sydämentahdistimeen tai vastaaviin laitteisiin. Pyydä lääkäriltäsi tai sydämentahdistimen tai kyseisen lääkinnällisen laitteen valmistajalta lisätietoja induktiolieden sähkömagneettisten kenttien vaikutuksesta laitteeseen.

Asennus

Asennusprosessissa tulee noudattaa käyttömaassa voimassa olevia lakeja, määräyksiä, direktiivejä ja standardeja (sähköturvallisuutta koskevat säännöt ja määräykset, kierrätystä koskevat määräykset, jne.)!

- Lisätietoja asennuksesta on luettavissa kokoamisohjeista.
- Älä käytä silikonista tiivistysainetta laitteen ja työtason välissä.

- Varmista, että lieden alla oleva tila on riittävä ilman kiertoa varten. Katso kokoamisohjeista.
- Laitteen alaosa saattaa kuumeta. Jos laite asennetaan laatikoiden päälle, asenna sen alle palamattomasta aineesta valmistettu eristyspaneeli, joka estää kontaktin alaosan kanssa. Katso kokoamisohjeista.

Tuotteen kuvaus

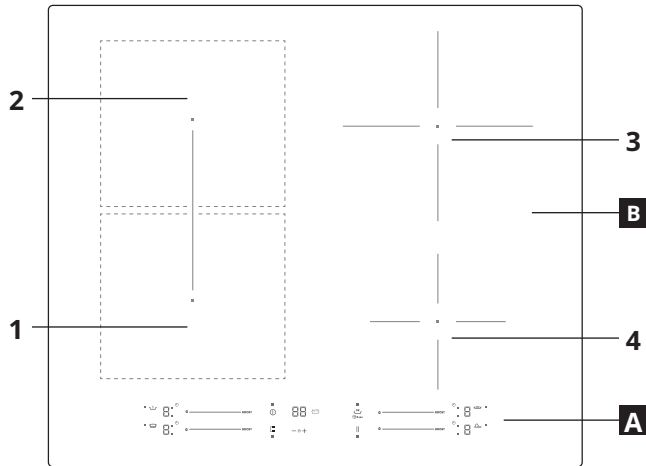

- A** Käyttöpaneeli
B Keittoalueet: 1, 2, 3, 4

Käyttöpaneeli

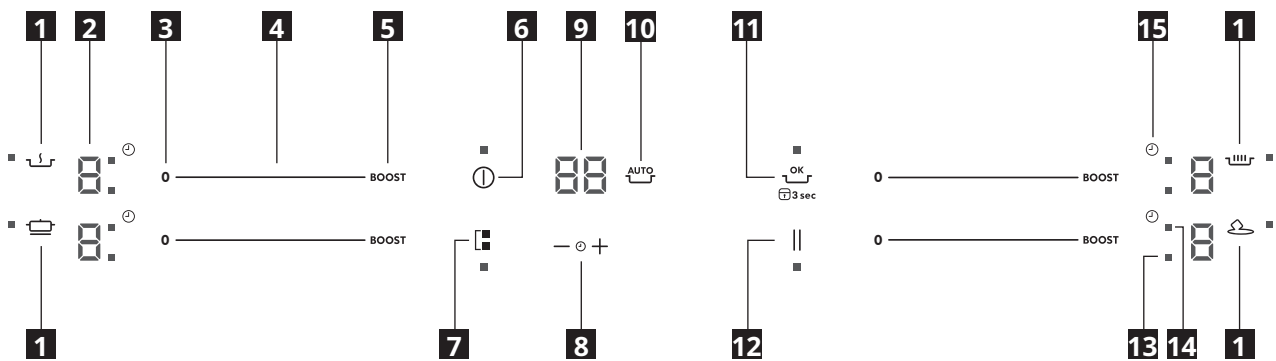

- | | | |
|--|---|-------------------------------------|
| 1 Automaattisten toimintojen symbolit | 6 Päällä/Pois | 11 OK/Painikelukitus-painike |
| 2 Keittotaso valittu | 7 Silta+ -tila | 12 Tauko |
| 3 Keittoalue pois päältä | 8 Ajastimen säätö | 13 Aktiivisen alueen led |
| 4 Selauspainike | 9 Kypsennysajan osoitin | 14 Ajastimen led |
| 5 Pikakuumennus | 10 Automaattisten toimintojen aktivointi | 15 Ajastimen symboli |

Indikaattorit

Väärin sijoitettu tai puuttuva keittoastia

Tämä symboli tulee näkyviin, jos keittoastia ei sovellu induktioliedelle, sitä ei ole sijoitettu oikein tai jos se ei ole kooltaan sopiva valitulle keittoalueelle. Jos keittoastiaa ei tunnisteta 30 sekunnin kuluessa valinnan suorittamisesta, keittoalue kytkeytyy pois toiminnasta.

Jälkilämpö

Jos näytössä näkyy "H", keittoalue on vielä kuuma. Kun keittoalue jäähtyy, näyttö kytkeytyy pois.

Keittoastioita koskevat ohjeet

Mitä keittoastioita on käytettävä

Käytä ainoastaan kattiloita ja pannuja, joiden pohja on valmistettu ferromagneettisesta materiaalista, jotka soveltuvat induktioliedelle:

- valurauta
- emaloitu teräs
- hiiliteräs
- ruostumaton teräs (mutta ei kaikki)
- alumiini, jossa on ferromagneettinen päällyste tai ferromagneettinen levy

Saat selville onko kattila tai pannu sopiva, tarkastamalla onko siinä  -symboli (yleensä painettu pohjaan). Voit myös pitää magneettia pohjan läheisyydessä. Jos se tarttuu pohjaan, keittoastia toimii induktioliedellä.

Optimaalisen tehokkuuden takaamiseksi käytä aina tasapohjaisia kattiloita ja pannuja, joissa lämpö jakaantuu tasaisesti. Jos pohja ei ole tasainen, se vaikuttaa tehoon ja lämmön johtumiseen.

Käyttö

Kattilan/pannun pohjan minimihalkaisija eri keittoalueille

Jotta liesitaso toimisi oikein, on keittoastian peitettävä yksi tai useampi liesitason pinnalle merkityistä viitepisteistä, ja sen minimihalkaisijan tulee olla sopiva.

Käytä aina keittoaluetta, joka vastaa parhaiten astian pohjan halkaisijaa.

Adapterilevyn halkaisijaa pienemmän kattilan tai pannun käyttäminen saattaa kerätä lämpöä, joka ei siirry kattilaan tai pannuun aiheuttaen näin mahdollisesti sekä lieden että levyn tummumista.

Keittoalue	Keittoastian halkaisija (cm)
Takana oikealla oleva keittoalue	15,0 - 21,0
Edessä oikealla oleva keittoalue	10,0 - 15,0
Takana vasemmalla oleva keittoalue	12,0 - 20,0
Edessä vasemmalla oleva keittoalue	12,0 - 20,0
Bridge+ oleva keittoalue	20,0 - 37,5

Tyhjät tai ohutpohjaiset kattilat/pannut

Älä käytä tyhjiä tai ohutpohjaisia kattiloita/pannuja liedellä, sillä tällöin ei ole mahdollista valvoa lämpötilaa tai sammuttaa laitetta automaattisesti jos lämpötila nousee liian korkealle, mikä puolestaan vahingoittaa pannua tai lieden pintaa. Jos näin tapahtuu, älä koske mihinkään, vaan anna kaikkien osien jäähtyä.

Jos näkyviin tulee virheviesti, katso ohjeet kohdasta "Vianetsintä".

Neuvoja/vinkkejä

Kypsennyksen aikana kuuluva melu

Kun keittoalue on aktiivisena, siitä saattaa kuulua lyhytaikaista huminaa. Tämä on tyypillistä kaikille keraamisesta lasista valmistetuille keittoalueille eikä sillä ole vaikutusta laitteen toimintaan tai kestoikään. Melu riippuu käytetyistä keittoastioista. Jos se häiritsee huomattavasti, saattaa olla avuksi vaihtaa keittoastioita.

Ensimmäinen käyttökerta

TEHON RAJOITUS

Uusi keittotaso on aina asetettu mahdollisimman suurelle teholle. Säädä asetus kotisi sähköverkon rajoitusten mukaisesti seuraavassa kappaleessa kuvatulla tavalla.

HUOMAA: jos maksimitehoksi aktivoidaan 2.5 kW, eräitä enemmän tehoa tarvitsevia ominaisuuksia ei voida käyttää.

Lieden tehon asettaminen:

Kun laite on kytketty verkkovirtaan, voidaan sen tehotaso asettaa 60 sekunnin kuluessa.

Paina ajastimen "+"-painiketta vähintään 5 sekunnin ajan.

Näytössä näkyy PL

Paina  -painiketta, kunnes esiin tulee viimeksi valittu tehotaso.

PL	2.5 kW	4.0 kW	6.0 kW	7.2 kW
P	2.	4.	6.	7.
L	5	0	0	2

Valitse haluttu lieden tehonkulutuksen maksimitaso "+" ja "-" painikkeilla. Valittavissa olevat tasot ovat: 2.5 kW – 4.0 kW – 6.0 kW – 7.2 kW. Vahvista painikkeella .

Valittu tehotaso pysyy muistissa vaikka virta katkeaisikin.

Tehotason muuttamista varten on laitteen kytkentä verkkovirtaan katkaistava vähintään 60 sekunnin ajaksi, minkä jälkeen se kytketään uudelleen ja yllä olevat vaiheet toistetaan. Jos asetusvaiheiden aikana tapahtuu jokin virhe, näkyviin

tulee EE -symboli ja kuuluu äänimerkki. Jos näin tapahtuu, toista toimenpide. Jos virhe ilmenee uudelleen, ota yhteys valtuutettuun huoltoliikkeeseen.

ÄÄNIMERKKI ON/OFF

Äänimerkin kytkeminen on/off:

- Kytke liesi sähköverkkoon.
- Odota käynnistysjaksoa.
- Paina ylhäältä vasemmalta ensimmäisen liukupainikkeen "Tehostin"-painiketta 5 sekunnin ajan.

Kaikki asetetut hälytykset pysyvät aktiivisina.

Päivittäinen käyttö

① LIESITASON KYTKEMINEN PÄÄLLE/POIS

Liesitaso kytketään päälle painamalla virtapainiketta noin 1 sekunnin ajan. Liesitaso sammutetaan painamalla samaa painiketta uudelleen, jolloin kaikki keittoalueet sammuvat.

SIJOITTAMINEN

⚠ HUOMIO: Älä koskaan peitä käyttöpaneelia astioilla tai muilla esineillä, sillä tuote saattaisi siirtyä suojaustilaan. Tuotteen toimintatila palautetaan poistamalla astia ja odottamalla vähintään 10 sekuntia ennen tuotteen käyttämistä. Käyttöpaneelin läheisyydessä olevilla keittoalueilla kattilat ja pannut on pidettävä merkittyjen alueiden sisällä ja keittoalueiden keskellä. Grillattaessa tai rasvalla paistettaessa on suositeltavaa käyttää takana olevia keittoalueita.

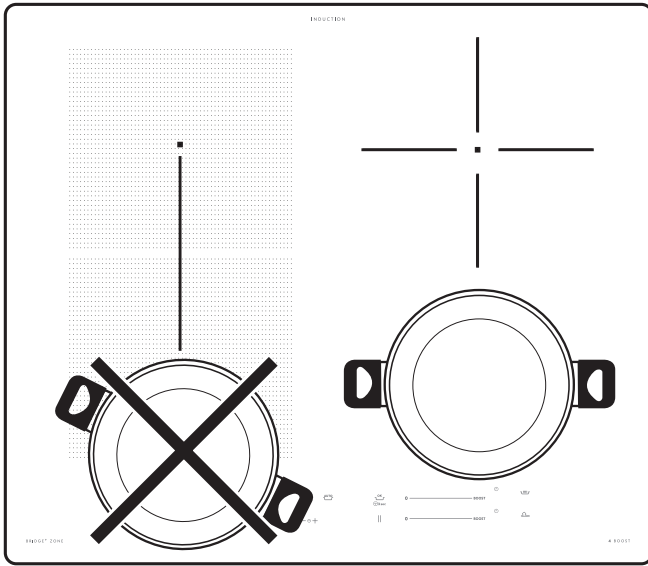

KEITTOALUEIDEN KYTKEMINEN PÄÄLLE/POIS JA TEHOTASON SÄÄTÄMINEN

0 ————— BOOST

Keittoalueiden kytkeminen päälle:

Aktivoi tarvitsemasi keittoalue ja säädä teho liikuttamalla sormeasi vaakasuunnassa selauspainikkeen (LIUKUPAINIKE) yli. Taso näkyy alueen linjana yhdessä aktiivisen keittoalueen osoittimen tunnistusvalon kanssa. "TEHOSTIN"-painiketta voidaan käyttää pikakuumennustoiminnon valitsemiseen.

Keittoalueiden kytkeminen pois toiminnasta:

Paina tehonsäädön vasemmalla puolella olevaa "0"-painiketta.



OHJAUSPANEELIN LUKITUS

Asetusten lukitsemista ja vahingossa tapahtuvan käynnistämisen estämistä varten paina OK/Painikelukitus-painiketta ja pidä sitä painettuna 3 sekunnin ajan. Äänimerkki ja symbolin yläpuolelle syttyvä varoitusvalo ilmoittavat, että tämä toiminto on aktivoitu. Ohjauspaneeli on lukittu On/Off ① -painiketta lukuun ottamatta. Lukitus poistetaan käytöstä toistamalla sen aktivointimenettely.

— ⊕ + HÄLYTINAJASTIN

Ajastin ohjaa kunkin keittoalueen painiketta.

Ajastimen käynnistäminen:

Valitse keittoalue ja aseta haluttu aika painamalla "+" tai "-" -painiketta. Merkkivalo käynnistyy linjaan kyseisen symbolin ⌚ kanssa. Kun asetettu aika on kulunut, laitteesta kuuluu merkkiäänä ja keittoalue kytkeytyy automaattisesti pois päältä. Aikaa voidaan muuttaa milloin tahansa ja useampi ajastin voidaan käynnistää samanaikaisesti.

Jos ajastin on aktivoitu, aluevalinnan ilmaisin vilkkuu ja kyseinen valittu keittoaika näkyy keskinäytöllä.

Ajastimen kytkeminen pois toiminnasta:

Paina "+" ja "-" painikkeita yhdessä kunnes ajastin kytkeytyy pois toiminnasta.

Ajastinta ei voida käyttää automaattisten toimintojen kanssa.

⌚ AJASTIMEN OSOITIN

Aktiivisen ajastimen osoittimen led näyttää, että keittoalueelle on asetettu ajastin.

|| TAUKOTOIMINTO

Tällä toiminnolla voidaan väliaikaisesti keskeyttää kypsennysprosessi ja jatkaa sitä sitten säilyttäen jo asetetut asetukset. Toiminto myös pysäyttää kaikki aktiivisina olevat ajastimet. Toiminto aktivoidaan painamalla painiketta II. Symboli II vilkkuu näytössä tehotasojen sijasta.

Voit jatkaa toimintaa painamalla II painiketta ja koskettamalla uudelleen aktiivisen keittoalueen liukusäädintä.

Toiminnot

SILTA+ TILA

Valitsemalla "Silta+ tilan" painikkeen voit yhdistää kaksi keittoaluetta ja käyttää niillä samalla teholla peittäen koko pinnan suurella kattilalla tai osittain pyöreällä/soikealla kattilalla. Toiminto jää aina päälle ja vain yhtä kattilaa käytettäessä sitä voidaan siirtää koko alueella. Tässä tapauksessa kumpaakin vasemman puoleista liukuvalitsinta voidaan käyttää. Ihanteellinen kypsentämiseen soikion tai suorakulmaisten keittoastioiden kanssa tai kattilankannattimien kanssa. Silta + alue aktivoidaan/deaktivoidaan painamalla silta+ painiketta

AUTOMAATTISET TOIMINNOT

Laita keittoastia paikalleen ja valitse keittoalue.

Paina automaattisten toimintojen painiketta. Näyttöön ilmestyy "R".

Keittoalueelle sopivan erikoisominaisuuden merkkivalo syttyy. Vahvasta painamalla "ok"-painiketta, muutoin erikoistoiminnon merkkivalo alkaa vilkkua odottaessaan ok-komentoa. Erikoistoiminnon aikainen tehotaso on esiasetettu eikä sitä voida muokata.

Automaattiset toiminnot deaktivoidaan painamalla "0"-painiketta.

Sulatus

Tämän toiminnon ansiosta voit saattaa ruoan ihanteelliseen lämpötilaan sulattamista varten ja pitää sen tässä tilassa

ilman, että on vaaraa sen palamisesta. Tämä toimintatapa on ihanteellinen, sillä se ei vahingoita arkoja ainesosia, kuten suklaata, ja estää niiden palamisen pohjaan.

Lämpimänäpito

Tämän ominaisuuden ansiosta ruoka pystytään pitämään ihanteellisessa lämpötilassa, yleensä kypsennyksen päätyttyä, tai kun nesteitä halutaan haihduttaa erittäin hitaasti. Sopii ihanteellisesti ruokien tarjoiluun täydellisessä lämpötilassa.

Haudutus

Tämä toiminto on ihanteellinen haudutuslämpötilan pitämiseen, jolloin ruokaa voidaan kypsentää pitkään ilman, että on vaaraa sen palamisesta pohjaan. Ihanteellinen pitkää keittoaikaa vaativille ruokalajeille (riisi, kastikkeet, paistit), joissa on nesteisiä kastikkeita.

Keittäminen

Tämän toiminnon ansiosta vesi saadaan kiehumään ja pysymään kiehumassa alhaisemmalla energiankulutuksella. Pannuun tulee laittaa noin 2 litraa vettä (mieluiten huoneen lämpöistä) eikä astiaa tule peittää. Joka tapauksessa on veden kiehumista ja jäljellä olevaa vesimäärää seurattava tarkkaan.

HUOMAA: jos tehonhallinta on aktivoitu arvoon 2.5 kW, keittämistoiminto ei ole käytettävissä.

Kypsennystaulukot

TEHOTASO		KYPSENNYSTYYPPI	TASON KÄYTTÖ (ruoanvalmistustavat selitetty)
Maksimiteho	Tehostin	Pikakuumennus	Ihanteellinen ruoan lämpötilan nopeaan nostamiseen pikakiehattamista varten (vedelle) ja keitettävien nesteiden pikakuumennukseen.
	8-9	Paistaminen - keittäminen	Ihanteellinen ruskistamiseen, kypsennyksen aloittamiseen, pakastettujen tuotteiden paistamiseen rasvassa, nesteiden pikakiehattamiseen.
		Ruskistus - soteeraus - keittäminen - grillaus	Ihanteellinen haudutukseen, eloisan kiehumman ylläpitämiseen, keittämiseen ja grillaamiseen.
	5-7	Ruskistus - keittäminen - haudutus - soteeraus - grillaus	Ihanteellinen haudutukseen, hiljaisen kiehumman ylläpitämiseen, keittämiseen ja grillaamiseen sekä varusteiden esilämmittämiseen.
		Kypsennys - pitkä haudutus - haudutus - grillaaminen - kypsentäminen sakeaksi	Ihanteellinen haudutukseen, hiljaisen kiehumman ylläpitämiseen, keittämiseen ja grillaamiseen (pitempiä aikoja).
	3-4	Keittäminen - haudutus - saennus - kastikkeiden valmistus	Ihanteellinen hitaasti kypsennettäville ruokalajeille (riisi, kastikkeet, paistit, kala), jotka sisältävät nesteitä (esim. vesi, viini, liemi, maito), ja pastan sekoittamiseen.
			Ihanteellinen hitaasti kypsennettäville ruokalajeille (alle 1 litra: riisi, kastikkeet, paistit, kala), jotka sisältävät nesteitä (esim. vesi, viini, liemi, maito).
	1-2	Sulatus - sulattaminen	Ihanteellinen voion pehmentämiseen, suklaan hellävaraiseen sulattamiseen, pienten palojen sulattamiseen.
		Ruoan lämpimänäpito - risotton sekoittaminen	Ihanteellinen pienten, vastavalmistettujen ruokamäärien tai tarjoiluastioiden pitämiseen lämpiminä tai risottojen sekoittamiseen.
Nollateho	0	-	Keittotaso valmiustilassa tai kytketty pois toiminnasta (mahdollinen jälkilämpö, jonka merkinä on H-kirjain).

Puhdistus ja huolto

⚠ VAROITUS!

- Älä käytä höyrypesuria.
- Varmista ennen puhdistamisen aloitusta, että keittoalueet on sammutettu ja että jälkilämmön ilmaisin (H) ei ole näkyvässä.

Tärkeää:

- Älä käytä hankaavia sieniä, teräsvillaa tai vastaavia, sillä ne saattavat vahingoittaa lasia.
- Puhdista liesitaso aina käytön jälkeen (sen jäähtyttyä) ja poista siltä kaikki tahrat ja ruokajäämät.
- Jos pintaa ei pidetä riittävän puhtaana, ohjauspaneelin painikkeiden herkkyys saattaa laskea.

- Käytä kaavinta ainoastaan jos jätteet ovat juuttuneet lieteen. Noudata kaapimen valmistajan ohjeita, jotta lasi ei naarmuuntuisi.
- Sokeri ja runsaasti sokeria sisältävät ruoat saattavat vahingoittaa liesitasoa ja ne on poistettava heti.
- Suola, sokeri ja hiekka voivat naarmuttaa lasipintaa.
- Käytä pehmeää liinaa, imukykyistä keittiöpaperia tai erityistä lieden pesutuotetta (noudata valmistajan ohjeita).
- Nesteriskeet keittoalueilla saattavat siirtää keittoastioita tai aiheuttaa niiden tärinää.
- Kuivaa liesitaso kauttaaltaan puhdistuksen lopuksi.

Vianetsintä

- Tarkista, että kyseessä ei ole sähkökatko.
- Jos et voi sammuttaa liesitasoa käytön jälkeen, irrota se sähköverkosta.
- Jos näyttöön keittotasoa käynnistettäessä tulee aakkosnumeerinen koodi, toimi seuraavan taulukon mukaan.

Huomaa: Vesi, kattiloista roiskunut neste tai jokin esine liesitason säätönappien kohdalla saattaa vahingossa aktivoida tai ottaa pois käytöstä ohjauspaneelin lukitustoiminnon.

Näytön koodi	Kuvaus	Mahdolliset syyt	Korjaus
Ei koodia	Et voi käynnistää tai käyttää liettä.	Käyttöpaneelin päälle on jäänyt vettä tai tahroja.	Puhdista ja kuivaa käyttöpaneeli.
Ei koodia	Näyttö ei reagoi kosketukseen.	Osa näyttöä on peitossa tai kattiloita on asetettu liian lähelle näyttöä.	Poista esineet. Siirrä kattilat kauemmas näytöstä. Jos ongelma jatkuu, odota 10 sekuntia.
F0E1	Keittoastia havaitaan, mutta se ei ole yhteensopiva halutun toiminnon kanssa.	Keittoastiaa ei ole sijoitettu asianmukaisesti keittoalueelle, tai se ei ole yhteensopiva yhden tai useamman keittoalueen kanssa.	Sammuta F0E1-koodi painamalla kahdesti On/Off-painiketta ja palauta keittoalueen toiminta. Yritä sitten käyttää keittoastiaa eri keittoalueella tai käytä eri keittoastiaa.
F0E7	Virtajohto kytketty väärin	Virtakytkentää ei ole suoritettu täsmälleen "SÄHKÖLIITÄNTÄ"-kappaleessa ilmoitetulla tavalla.	Korjaa virtakytkentä "SÄHKÖLIITÄNTÄ"-kappaleen mukaisesti.
F0EA	Käyttöpaneeli sammuu liian korkeiden lämpötilojen vuoksi.	Elektronisten osien sisäinen lämpötila on liian korkea.	Odota liesitason jäähtymistä, ennen kuin käytät sitä uudelleen.
F0E2, F0E4, F0E6, F0E8, F0EC, F1E1, F6E1, F7E5, F7E6, F2E1	Kytke liesi irti sähköverkosta. Odota muutama sekunti, ja kytke sitten liesitaso uudelleen virtaan. Jos ongelma toistuu, soita huoltokeskukseen ja ilmoita näytöllä näkyvä virhekoodi.		
esim. 	Liedelle ei ole mahdollista aktivoida erikoistoimintoa.	Tehonsäädin rajoittaa tehotasoa liedelle asetetun maksimiarvon mukaisesti.	Katso kappale "Tehojen hallinta".
esim.  →  [Tehotaso on pyydettyä pienempi]	Liesi asettaa automaattisesti minimitehotason, joka varmistaa, että keittoaluetta voidaan käyttää.	Tehonsäädin rajoittaa tehotasoa liedelle asetetun maksimiarvon mukaisesti.	Katso kappale "Tehojen hallinta".

Toiminnan aikana kuuluvat äänet

Induktioliedet saattavat sivistä tai naksahdella normaalien toiminnan aikana.

Nämä äänet tulevat itseasiassa keittoastiasta ja ne liittyvät pannun pohjan ominaisuuksiin (esim. kun pohja on valmistettu eri materiaalien kerroksista tai pohja on epäsäännöllinen). Nämä äänet saattavat vaihdella käytetyn keittoastian tyypistä ja sen sisältämästä ruokamäärästä riippuen, eivätkä ne ole merkki siitä, että jotain on vialla.

Ennen kuin otat yhteyttä huoltopalveluun:

1. Jos havaitset jonkin vian, yritä selvittää ongelma seuraavien vianetsintäohjeiden mukaisesti.
2. Kytke laite pois toiminnasta ja uudelleen toimintaan nähdäksesi, onko häiriö poistunut.

Jos vika ei ole korjautunut yllä mainittujen tarkistusten jälkeen, ota yhteyttä lähimpään huoltopalveluun.

Löydät täyden luettelon IKEA:n valtuuttamista liikkeistä tämän käyttöoppaan lopusta.

Kun otat yhteyttä asiakaspalveluun, ilmoita aina:

- lyhyt kuvaus viasta
- laitteen tyyppi ja malli
- huoltokoodi (arvokilvessä sanan Service jälkeen oleva numero). Huoltokoodi on merkitty myös takuukorttiin.

SERVICE 0000 000 00000



- täydellinen osoitteesi
- puhelinnumerosi.

Jos tuotetta täytyy korjata, ota yhteyttä valtuutettuun huoltopalveluun (näin voit olla varma, että käytetyt varaosat ovat alkuperäisiä ja että korjaukset suoritetaan oikein).

Tekniset tiedot

Malli: SMAKLIG 504.678.83	
Liesityyppi	Sähköinen
Keittoalueiden lukumäärä	4
Kuumennusteknologia	Induktioliesi
Keittoalueen koko (Ø tai PxL)	Vasen etu 18,5 x 20,0 cm
	Vasen taka 18,5 x 20,0 cm
	Oikea taka 21,0 cm
	Oikea etu 15,0 cm
Silta+ alue (Ø tai PxL)	Vasen 37,5 x 20,0 cm
Energiankulutus keittoaluetta kohden - (EC kypsennys sähköllä)	Vasen etu 199,0 Wh/kg
	Vasen taka 205,0 Wh/kg
	Oikea taka 175,0 Wh/kg
	Oikea etu 182,0 Wh/kg
Energiankulutus silta+ aluetta kohden - (EC kypsennys sähköllä)	Vasen 185,0 Wh/kg
Lieden energiankulutus - (EC sähköliesi)	188,0 Wh/kg

Tämä laite täyttää EU-asetuksen 66/2014 ekosuunnitteluvaatimukset eurooppalaisen standardin EN 60350-2 mukaisesti.

Tekniset tiedot on merkitty laitteen pohjaan kiinnitettyyn arvokilpeen.

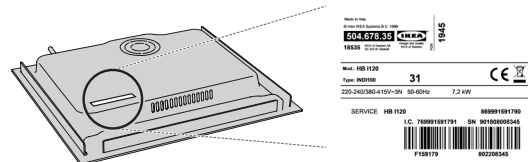

Sähköliitäntä

Sähköliitäntä on tehtävä valmiiksi, ennen kuin laite kytketään sähköverkkoon.

Asennuksen saa suorittaa vain pätevä henkilöstö, joka on perehtynyt voimassa oleviin turvallisuus- ja asennussäädöksiin. Erityisen tärkeää on, että asennus suoritetaan paikallisen sähköyhtiön määräysten mukaisesti.

Varmista, että laitteen pohjassa olevaan arvokilpeen merkitty jännite vastaa asunnon sähköverkon jännitettä. Laitteen maadoitus on lakisääteinen: käytä ainoastaan oikean kokoisia johtimia (mukaan lukien maadoitusjohto). Tuote toimitetaan virtajohdon H05V2V2-F kanssa, joka on standardin IEC / EN 60335-2-6 mukainen.

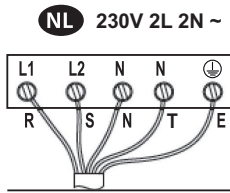

L1 = R : musta
L2 = S : ruskea
N = N: sininen
N = T: sininen (vihreä)
⊕ = E : keltainen / vihreä

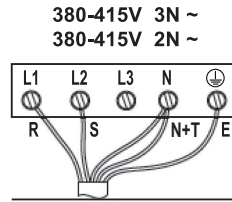

L1 = R : musta
L2 = S : ruskea
N = N: sininen
N = T: sininen (vihreä)
⊕ = E : keltainen / vihreä

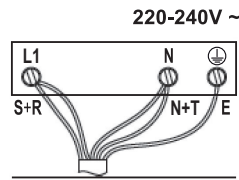

L1 = R : musta
L1 = S : ruskea
N = N: sininen
N = T: sininen (vihreä)
⊕ = E : keltainen / vihreä

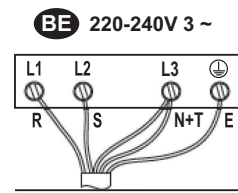

L1 = R : musta
L2 = S : ruskea
N = N: sininen
N = T: sininen (vihreä)
⊕ = E : keltainen / vihreä

Ympäristönsuojelu

⚠ VAROITUS! Varmista, että laite on sammutettu ja sen virtakytkentä on katkaistu, ennen kuin ryhdyt mihinkään huoltotoimenpiteisiin; älä koskaan käytä puhdistamiseen höyrypesuria – sähköiskun vaara.

⚠ Älä käytä hankaavia tai syövyttäviä aineita, klooripitoisia valkaisuaineita tai hankaussieniä.

PAKKAUSMATERIAALIEN HÄVITTÄMINEN

Pakkaus on valmistettu 100-prosenttisesti kierrätettävästä materiaalista ja siinä on kierrätysmerkki ♻️. Pakkauksen osat on hävitettävä paikallisten jätehuoltomääräysten mukaisesti.

KODINKONEIDEN KÄYTÖSTÄPOISTO JA HÄVITTÄMINEN

Tämä laite on valmistettu kierrätettävistä tai uusiokäyttöön kelpaavista materiaaleista. Hävitä laite paikallisten jätehuoltomääräysten mukaisesti. Lisätietoja sähkökäyttöisten kodinkoneiden käsittelystä, materiaalin keräämisestä ja kierrätyksestä saat paikallisilta viranomaisilta, jätehuollosta tai liikkeestä, josta laite on ostettu. Tämä laite on merkitty sähkö- ja elektroniikkalaiteromua koskevan direktiivin 2012/19/EU (WEEE) mukaisesti. Varmistamalla, että tuote poistetaan käytöstä asianmukaisesti, voidaan auttaa estämään ympäristö- ja terveyshaittoja.



Symboli  tuotteessa tai sen asiakirjoissa tarkoittaa, ettei laitetta saa hävittää kotitalousjätteiden mukana. Sen sijaan tuote on toimitettava sähkö- ja elektroniikkakomponenttien keräys- ja kierrätyspisteeseen.

ENERGIAN SÄÄSTÖVINKKEJÄ

Hyödynnä lämmityslevyn jälkilämpöä sammuttamalla se muutama minuutti ennen kypsennyksen päättymistä. Kattilan tai pannun pohjan tulisi peittää lämmityslevy kokonaan; lämmityslevyä pienemmän astian käyttäminen tuhlaa energiaa. Peitä kattilat ja pannut tiiviisti sulkevillä kansilla kypsennyksen ajaksi ja käytä mahdollisimman vähän vettä. Ilman kantta tapahtuva kypsennys nostaa huomattavasti energian kulutusta. Käytä vain tasapohjaisia kattiloita ja pannuja.

VAATIMUSTENMUKAISUUSVAKUUTUS

Tämä laite vastaa EU-asetuksen N:o 66/2014 ekosuunnittelua koskevia vaatimuksia eurooppalaisen standardin EN 60350-2 mukaisesti.



Valmistaja

Ikea of Sweden AB - SE - 343 81 Älmhult, Sweden

IKEA-TAKUU

Miten kauan IKEA-takuu on voimassa?

Tämä takuu on voimassa viisi vuotta kodinkoneen ostopäivästä lukien. Todisteeksi vaaditaan alkuperäinen ostokuitti. Takuuajana mahdollisesti tehdyt huoltotyöt eivät pidennä kodinkoneen takuuajaa.

Kuka vastaa takuupalvelusta?

IKEAn valtuutettu palveluntarjoaja takaa palvelun suorittamisen oman huoltopalvelunsa tai valtuutettujen huoltokumppaneiden verkoston kautta.

Mitä takuu kattaa?

Takuu kattaa kodinkoneiden materiaali- ja valmistusvirheiden aiheuttamat virheet siitä päivästä lähtien, kun tuote ostetaan IKEA-tavaratalosta. Takuu koskee vain kotitalouskäyttöä. Poikkeukset mainitaan kohdassa "Mitä tämä takuu ei kata?". Takuuajana takuu kattaa vian korjaamisesta aiheutuvat kustannukset, kuten korjaustyöt, osat ja työ- ja matkakustannukset edellyttäen, että laite voidaan korjata ilman erityiskustannuksia. Näissä olosuhteissa sovelletaan EU-direktiiviä (99/44/EY) sekä paikallisia määräyksiä. Korvatuista osista tulee IKEAn omaisuutta.

Mitä IKEA tekee ongelman ratkaisemiseksi?

IKEAn nimeämä palveluntarjoaja tarkistaa tuotteen ja päättää oman harkintansa mukaan, kuuluuko vika takuun piiriin. Mikäli näin on, IKEAn nimeämä palveluntarjoaja tai sen valtuutettu huoltokumppani oman huoltopalvelunsa kautta oman harkintansa mukaan joko korjaa viallisen tuotteen tai vaihtaa sen uuteen samanlaiseen tai vastaavaan tuotteeseen. Korvatuista osista tulee IKEAn omaisuutta.

Mitä tämä takuu ei kata?

- Normaalista kulumista.
- Tahallisia tai huolimattomuudesta aiheutuneita vahinkoja, käyttöohjeiden noudattamisen laiminlyömisestä, virheellisestä asennuksesta tai väärään jännitteeseen liittämisestä aiheutuneet vahingot, kemiallisesta tai sähkökemiallisesta reaktiosta, ruosteesta, syöpymisestä tai vesivahingoista aiheutuneet vahingot, syöttöveden liiallisesta kalkkipitoisuudesta tai epänormaaleista ympäristöolosuhteista aiheutuneet vahingot mukaan lukien, mutta niihin rajoittumatta.
- Kulutushyödykkeinä pidettäviä osia, kuten paristoja ja lamppuja.
- Ei-toiminnallisten ja koristeellisten osien vikoja, jotka eivät vaikuta kodinkoneen normaaliin käyttöön, esim. naarmuja ja värjeroja.
- Vieraiden esineiden tai aineiden tai suodattimissa, tyhjennysjärjestelmissä tai pesuainelokeroissa olevien tukosten poistamisen tai kodinkoneen puhdistuksen aiheuttamia satunnaisia vahinkoja. Seuraavia osia koskevia vahinkoja: lasikeraaminen taso, varusteet, astia- ja ruokailuvälinekorit, vedenotto- ja tyhjennysletkut, tiivisteet, lamput ja lampun suojukset, näytöt, kytkimet, kuoret ja niiden osat. Tämä pätee, ellei näiden vahinkojen voida todistaa syntyneen valmistusvirheiden vuoksi. Tapauksia, joissa huoltokäynnin aikana kodinkoneessa ei havaita vikaa.
- Muiden kuin nimettyjen palveluntarjoajien ja/tai valtuutetun huoltokumppanin tekemiä korjauksia tai korjauksia, joissa ei ole käytetty alkuperäisiä varaosia.
- Virheellisestä tai ohjeiden vastaisesta asennuksesta johtuneita korjauksia.
- Muussa kuin kotitalouskäytössä eli ammattimaisessa käytössä syntyneitä vikoja.
- Kuljetusvaurioita. Jos asiakas kuljettaa tuotteen kotiinsa tai muuhun osoitteeseen, IKEA ei vastaa kuljetuksen aikana mahdollisesti syntyvistä vahingoista. Jos IKEA kuitenkin toimittaa tuotteen asiakkaan toimitusosoitteeseen, IKEA (ei tämä takuu) vastaa toimituksen aikana tuotteelle syntyneistä vahingoista.

- Kustannuksia, jotka syntyvät laitteen asentamisesta paikalleen. Jos IKEAn nimeämä palveluntarjoaja tai valtuutettu huoltoliike kuitenkin korjaa tai korvaa laitteen tämän takuun ehtojen mukaisesti, palveluntarjoaja tai sen valtuutettu huoltoliike tarvittaessa asentaa korjatun kodinkoneen uudelleen tai asentaa korvattua laitteen.

Nämä rajoitukset eivät koske virheetöntä työtä, jonka on suorittanut ammattitaitoinen korjaaja käyttäen kodinkoneen alkuperäisiä osia mukauttaakseen laitteen vastaamaan toisen EU-maan teknisiä turvallisuusohjeita.

Miten kansallista lakia sovelletaan?

IKEA-takuu antaa ostajalle tietyt lailliset oikeudet, jotka kattavat tai ylittävät kaikki paikalliset lailliset vaatimukset.

Nämä ehdot eivät kuitenkaan rajoita millään tavalla kuluttajansuojalaissa määritettyjä kuluttajan oikeuksia. Se ei rajoita mitenkään Kuluttajansuojalaissa määritettyjä oikeuksia.

Voimassaoloalue

Laitteille, jotka on ostettu EU-maassa ja jotka viedään toiseen EU-maahan, palvelu tarjotaan uudessa maassa normaalisti voimassa olevien takuehtojen mukaisesti. Velvoite palvelujen suorittamiseksi takuun puitteissa on olemassa ainoastaan, jos laite vastaa ja on asennettu:

- sen maan teknisten määräysten mukaisesti, jossa takuupyynnö tehdään.
- asennusohjeiden ja käyttöoppaan turvallisuusohjeiden mukaisesti.

IKEA-kodinkoneiden valtuutettu MYNNINJÄLKEINEN PALVELU

Ota yhteys IKEAn nimeämään valtuutettuun huoltokeskukseen, kun:

- haluat tehdä tämän takuun piiriin kuuluvan huoltopyynnön
- haluat pyytää lisäohjeita koskien IKEA-kodinkoneen asennusta IKEA-keittiökalusteisiin
- haluat pyytää lisäohjeita koskien IKEA-kodinkoneiden toimintoja.

Varmistaaksemme, että saat parhaan mahdollisen avun, pyydämme tutustumaan huolellisesti asennusohjeisiin ja/tai käyttöohjeisiin ennen yhteydenottoa.

Huoltokeskusten yhteystiedot



Viimeiseltä sivulta löytyvät kaikki IKEAn nimeämät valtuutetut huoltokeskukset ja kyseisen maan yhteysnumerot.

- **Nopean palvelun saamiseksi suosittelemme käyttämään tässä käyttöohjeessa mainittuja puhelinnumeroita. Ilmoita aina tässä ohjekirjassa esitetyt numerotiedot koskien sitä laitetta, joka tarvitsee huoltoa. Ilmoita lisäksi aina IKEAn tuotenumero (8-numeroinen koodi) ja laitteen arvokilvessä oleva huoltokoodi (12-numeroinen koodi).**

• PIDÄ OSTOKUITTI TALLESSA!

Se on todiste ostosta ja vaaditaan takuuta varten. Lisäksi ostokuitissa on mainittu IKEA-tavaratalon nimi ja kunkin ostetun laitteen tuotenumero (8-numeroinen koodi).

Tarvitsetko lisäapua?

Jos sinulla on kysymyksiä, jotka eivät liity kodinkoneen huoltoon, ota yhteys IKEA-asiakaspalveluun.

Ennen yhteydenottoa tutustu huolellisesti laitteen mukana tuleviin ohjekirjoihin.

Innehållsförteckning

Säkerhetsinformation	35	Matlagningstabeller	40
Installation	36	Rengöring och underhåll	41
Beskrivning av produkten	37	Felsökning	41
Kontrollpanel	37	Tekniska data	42
Indikatorer	37	Elektrisk anslutning	43
Vägledning för kokkärl	38	Miljöhänsyn	43
Första användning	38	Tillverkare	43
Daglig användning	39	IKEA GARANTI	44
Funktioner	40		

Säkerhetsinformation

Innan du använder apparaten ska du läsa dessa säkerhetsanvisningar. Förvara dem så att du har dem nära till hands för framtida bruk.

I dessa instruktioner och på själva apparaten ges viktiga säkerhetsföreskrifter som alltid måste iakttas. Tillverkaren fransäger sig allt ansvar för underlåtenhet att följa dessa säkerhetsinstruktioner, för olämplig användning av apparaten eller vid felaktig inställning av kontrollerna.

⚠ VARNING! Denna produkt och dess åtkomliga delar blir heta under användning. Var noga med att inte vidröra värmeelementen. Barn under 8 års ålder ska hållas på avstånd förutom om de hålls under ständig tillsyn.

⚠ VARNING! Om spishällens yta är sprucken ska apparaten inte användas - risk för elchock.

⚠ VARNING! Risk för brand: Förvara inte föremål på värmezonerna.

⚠ VARNING! Tillagningen ska övervakas. Kortvarig tillagning ska övervakas hela tiden.

⚠ VARNING! Tillagning på spishällen med fett och olja utan uppsyn kan vara farlig - risk för brand. Försök ALDRIG att släcka brand med vatten: Stäng istället av apparaten och täck över lågorna med t.ex. ett lock eller en brandfilt.

⚠ Använd inte spishällen som arbetsyta eller som underlägg.

Håll kläder eller andra brännbara material borta från apparaten tills alla komponenter har svalnat helt - risk för brand.

⚠ Metallföremål så som knivar, gafflar, skedar och lock får inte placeras på spishällen eftersom de kan bli heta.

⚠ Mycket små barn (0-3 år) ska hållas på avstånd från apparaten. Små barn (3-8 år)

ska hållas på avstånd från apparaten såvida de inte hålls under konstant uppsikt. Barn från 8 års ålder och personer med nedsatt fysisk, sensorisk eller mental förmåga, eller bristande erfarenhet och kunskap, får endast lov att använda denna apparat om de övervakas eller om de har fått instruktioner om hur apparaten ska användas på ett säkert sätt och förutsatt att de förstår vilka faror det innebär. Barn får inte leka med apparaten. Rengöring och användarunderhåll ska inte utföras av barn utan tillsyn.

⚠ Efter användning, stäng av spishällen med hjälp av knappen och lita inte blint på kastruldetektorn.

TILLÅTEN ANVÄNDNING

⚠ VARNING! Apparaten är inte avsedd att användas med en extern omkopplingsanordning, såsom en timer, eller ett separat fjärrstyrt system.

⚠ Denna apparat är avsedd för hushållsbruk och liknande typ av användning, som t.ex: I personalrum i butiker, kontor och andra arbetsplatser, på lantgårdsboenden, av kunder på hotell, motell och andra inkvarteringsanläggningar.

⚠ Ingen annan användning är tillåten (t.ex. att värma rum).

⚠ Denna apparat är inte avsedd för professionellt bruk. Använd inte apparaten utomhus.

INSTALLATION

⚠ Apparaten ska hanteras och installeras av minst två personer - risk för skada. Använd skyddshandskar vid uppäckning och installation - risk för skärskada.

⚠ Installation, inklusive vattentillförsel (i förekommande fall), elektriska anslutningar och reparationer ska utföras av behörig tekniker. Reparera eller byt

inte ut delar på apparaten om detta inte direkt anges i bruksanvisningen. Håll barn på säkert avstånd från installationsplatsen. När produkten har packats upp, kontrollera att den inte har skadats under transporten. Kontakta din återförsäljare eller närmaste kundservice om du upptäcker något problem. Efter installationen ska förpackningsmaterialet (delar av plast, frigolit osv.) förvaras utom räckhåll för barn - risk för kvävning. Apparaten ska kopplas bort från strömförsörjningen innan någon installationsåtgärd utförs - risk för elchock.

Under installation, se till att apparaten inte skadar nätkabeln - risk för brand eller elchock. Aktivera inte apparaten förrän installationen har slutförts.

⚠ Utför alla utskärningar på inbyggnadsmöbeln innan du för in apparaten och avlägsna allt sågspån och sågdamn.

⚠ Om apparaten inte är installerad ovanför en ugn måste en separationspanel (ingår inte) installeras i utrymmet under apparaten.

ELEKTRISKA VARNINGAR

⚠ Det måste alltid kunna gå att koppla bort apparaten från elnätet genom att ta ut stickproppen från eluttaget om åtkomligt, eller med hjälp av en flerpilig strömbrytare som är installerad före eluttaget enligt elektriska bestämmelser. Apparaten måste jordas i enlighet med nationella elektriska säkerhetsstandarder.

⚠ Använd inte förlängningsladdar, grenuttag eller adaptrar. När installationen är klar ska inte användaren kunna få åtkomst till de elektriska komponenterna. Använd inte apparaten om du är våt eller barfota.

Använd inte denna apparat om nätkabeln eller stickkontakten är skadad, om den inte fungerar som den ska eller om den har skadats eller fallit ned på golvet.

⚠ Installation med hjälp av en nätkabelkontakt är inte tillåten om produkten inte redan är utrustad med en sådan som tillhandahålls av tillverkaren

⚠ Om nätkabeln är skadad ska den bytas ut mot en likadan av tillverkaren, tillverkarens servicerepresentant eller liknande kvalificerad tekniker för att undvika fara - risk för elchock.

ANMÄRKNING: Personer med pacemaker eller liknande medicinsk utrustning bör vara försiktiga när de står nära denna induktionshäll medan den är på. Det elektromagnetiska fältet kan påverka pacemaker eller liknande apparater. Rådfråga din läkare eller tillverkaren av pacemakern eller liknande medicinsk utrustning för ytterligare information om dess påverkan av induktionshällens elektromagnetiska fält.

Installation

Installationsprocessen ska följa lagar, bestämmelser, direktiv och standarder (elektriska säkerhetsregler och förordningar, korrekt återvinning i enlighet med lagbestämmelserna osv.) som gäller i användarlandet!

- För mer information om installationen, se Monteringsanvisningar.
- Använd inte silikontätning mellan apparaten och bänkskivan.
- Försäkra dig om att utrymmet under bänkskivan är tillräckligt

för luftcirkulationen. Se Monteringsanvisningarna.

- Apparatus undersida kan bli het. Om apparaten installeras över lådor ska du försäkra dig om att installera en brandsäker separeringspanel under apparaten för att förhindra åtkomst till undersidan. Se Monteringsanvisningarna.

Beskrivning av produkten

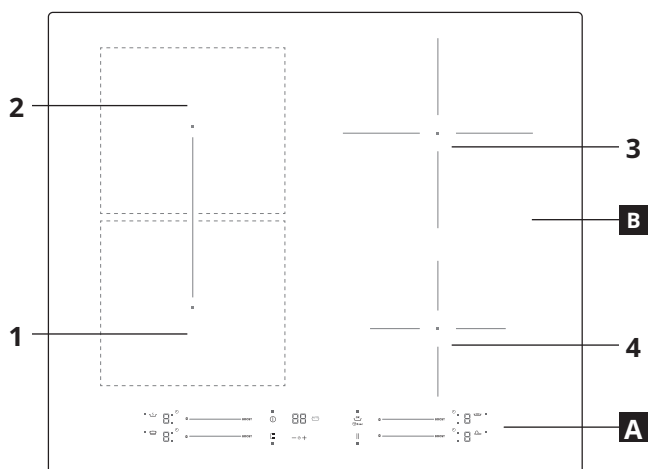

- A** Kontrollpanel
- B** Kokzoner: 1, 2, 3, 4

Kontrollpanel

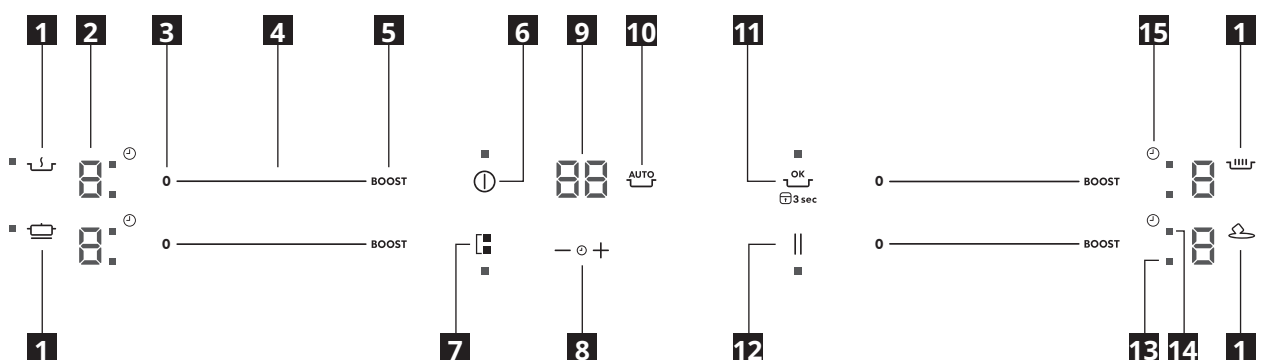

- 1** Symboler för automatiska funktioner
- 2** Vald tillagningsnivå
- 3** Kokzon avstängd
- 4** Rullningsfält
- 5** Snabbvärme

- 6** På/Av
- 7** Bryggläge*
- 8** Timer
- 9** Indikering för tillagningstid
- 10** Aktivering av automatiska funktioner

- 11** OK/Knapplåsningsknapp
- 12** Paus
- 13** Lysdiod för aktiv zon
- 14** Lysdiod för timer
- 15** Timersymbol

Indikatorer

Kokkärl är felplacerat eller saknas

Denna symbol visas om kastrullen inte passar för induktionshällar, har placerats felaktigt eller inte har rätt storlek för den valda kokzonen. Om ingen kastrull detekteras inom 30 sekunder efter att valet har gjorts stängs spishällen av.

Restvärme

Om displayen visar "H" är kokzonen fortfarande varm. När kokzonen har svalnat släcks displayen.

Vägledning för kokkärl

Vilka kokkärl som ska användas

Använd bara stekpannor och kastruller vars botten är gjord av ferromagnetiskt material som passar för användning med induktionshäll.

- gjutjärn
- emaljerat stål
- kolstål
- rostfritt stål (dock inte alla)
- aluminium med ferromagnetisk beläggning eller ferromagnetisk platta

För att fastställa om stekpannan eller kastrullen kan användas, leta efter symbolen  (vanligtvis tryckt på dess botten). Du kan även testa med en magnet på dess botten. Om den fastnar på dess botten kan kokkärlet användas med induktionshäll. För att säkerställa optimal effektivitet ska man alltid använda kastruller och stekpannor med platt botten som fördelar värmen jämnt. Om botten är ojämn inverkar det på effekten och värmeledningen.

Användning

Minsta diameter på kastrullens/stekpannans botten för olika kokområden

För att garantera hällens korrekta funktion ska kastrullen alltid täcka en eller flera av de referenspunkter som är markerade på hällens yta och ska alltid ha lämplig diameter.

Använd alltid den kokzon som bäst motsvarar diametern på kokkärlets botten.

Att använda en kastrull eller stekpanna med en mindre diameter än adapterskivan kan orsaka att det bildas värme som inte överförs till kastrullen eller stekpannan och det kan svärta både kokplattan och skivan.

Kokzon	Kokkärlets diameter (cm)
Höger bakre kokzon	15,0 - 21,0
Höger främre kokzon	10,0 - 15,0
Vänster bakre kokzon	12,0 - 20,0
Vänster främre kokzon	12,0 - 20,0
Bridge* kokzon	20,0 - 37,5

Tom eller tunnbottnad stekpanna/kastrull

Använd inte tomma eller tunnbottnade stekpannor/kastruller på hällen eftersom det inte går att övervaka temperaturen eller stänga av automatiskt om temperaturen blir för hög, då kokkärlet eller hällens yta kan skadas. Om detta inträffar ska du inte röra någonting, utan bara vänta tills delarna svalnar. Om ett felmeddelande visas, se "Felsökning".

Råd/tips

Oljud under tillagning

När en kokzon är aktiv kan den avge ett kortvarigt ljud. Detta är en egenskap för alla kokzoner av glaskeramik och äventyrar inte apparatens funktion eller livslängd. Ljudet beror på typen av kokkärl som används. Om det är mycket störande kan du byta till ett annat kokkärl.

Första användning

EFFEKTBEGRÄNSNING

När hällen inhandlas är den inställd på maximal effekt. Justera inställningen i förhållande till gränserna för elsystemet i ditt hem enligt beskrivningen i följande stycke.

OBS! Vid aktivering av maximal effektnivå på 2,5 kW kommer vissa funktioner som kräver högre effekt inte vara tillgängliga.

För att ställa in spishällens effektnivå:

Efter att ha anslutit produkten till elnätet kan du ställa in effektnivån inom 60 sekunder.

Tryck på timerknappen "+" i minst 5 sekunder. Displayen visar **PL**

Tryck in  knappen tills den valda effektnivån visas.

PL	2,5 kW	4,0 kW	6,0 kW	7,2 kW
P	2.	4.	6.	7.
L	5	0	0	2

Använd knapparna "+" och "-" för att välja spishällens önskade maximala effektförbrukning. Tillgängliga nivåer är: 2,5 kW – 4,0 kW – 6,0 kW – 7,2 kW. Bekräfta med knappen .

Den valda effektnivån stannar kvar i minnet även om strömmen bryts.

För att ändra effektnivån ska man koppla bort apparaten från elnätet i minst 60 sekunder och sedan ansluta den igen och upprepa stegen ovan.

Om ett fel uppstår under inställningssekvensen visas symbolen

EE och en ljudsignal avges. Om detta händer, upprepa förfarandet. Kontakta kundtjänst om problemet kvarstår.

LJUDSIGNAL PÅ/AV

Så här sätter du på eller stänger av ljudsignalen:

- Anslut spishällen till elnätet.
- Vänta på påslagningssekvensen.
- Tryck på knappen "Boost" på det första pekfältet längst upp till vänster i 5 sekunder.

Alla aktiva larm förblir aktiva.

Daglig användning

① SLÅ PÅ/STÄNGA AV SPISHÄLLEN

För att slå på spishällen, tryck in effektknappen i cirka 1 sekund. För att stänga av spishällen, tryck på samma knapp igen. Alla kokzoner avaktiveras.

PLACERING

⚠ VARNING: Täck aldrig över kontrollpanelen med köksredskap eller andra föremål, annars kan produkten gå in i skyddsläge. För att återställa produktens arbetsförhållanden, ta bort köksredskapet och vänta minst 10 sekunder innan du använder produkten. I kokzonerna nära kontrollpanelen måste kastruller och stekpannor förvaras innanför markeringen och centreras inom kokzonerna. Vid grillning eller fritering, rekommenderas de bakre kokzonerna.

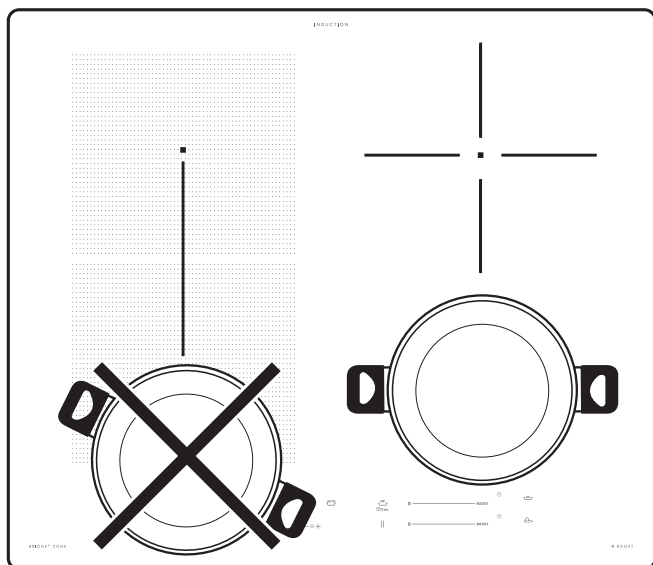

AKTIVERA/AVAKTIVERA KOKZONER OCH JUSTERA EFFEKTNIVÅ

0 ————— BOOST

För att aktivera kokzonerna:

Flytta fingret horisontellt över pekfältet (SKJUTREGLAGE) för önskad kokzon för att aktivera den och reglera effekten. Nivån visas i linje med området tillsammans med indikatorlampan som identifierar den aktiva kokzonen. Knappen "BOOST" kan användas för att välja snabbuppvärmningsfunktionen.

För att avaktivera kokzonerna:

Tryck på knappen "0" till vänster om effektreglaget.



3 sec LÅSA KONTROLLPANELEN

För att låsa inställningarna och förhindra att spishällen oavsiktligen slås på, ska man hålla intryckt knappen OK/ Knapplås i 3 sekunder. En ljudsignal och ett varningsljus ovanför symbolen anger att funktionen har aktiverats. Kontrollpanelen är låst, med undantag för knappen På/Av ①. För att låsa upp knapparna, gör på samma sätt som för att aktivera knapplåset.

— ⊕ + TIMER

Det finns en timer som kontrollerar vardera kokzonsknapp.

Så aktiverar du timern:

Välj kokzon och tryck på knappen "+" eller "-" för att ställa in önskad tid. En kontrollampa tänds i höjd med den specifika symbolen ④. När den inställda tiden har löpt ut avges en ljudsignal och kokzonen stängs av automatiskt. Tiden kan ändras när som helt och flera timers kan aktiveras samtidigt.

Om timern är aktiverad kommer lampan "Vald kokzon" att blinka och respektive vald kottid visas på den mittre displayen.

För att avaktivera timern:

Tryck på knapparna "+" och "-" tillsammans tills timern avaktiveras.

Timer inte tillgänglig med de automatiska funktionerna.

⌚ TIMERLAMPA

Lysdioden på indikeringen "Timer aktiv" anger att timern har ställts in för kokzonen.

|| PAUSFUNKTION

Denna funktion tillåter att tillfälligt pausa och sedan återuppta tillagningen bibehålla tidigare inställningar. Funktion fryser dessutom alla aktiva timer.

Tryck på knappen || för att aktivera denna funktion.

Symbolen || blinkar på displayen istället för effektnivåerna.

För att fortsätta tillagningen, tryck på knappen || och peka på skjutreglaget för en aktiv zon igen.

Funktioner

■ BRYGGLÄGE*

Genom att välja knappen "Bryggläge*" kan du kombinera två kokzoner och använda dem med samma effekt genom att täcka hela ytan med en stor kastrull eller delvis med en rund/oval kastrull. Funktionen förblir alltid PÅ och när endast en kastrull används kan den förflyttas över hela området. I detta fall kan båda pekfälten till vänster användas. Perfekt vid tillagning med ovala eller rektangulära kastruller eller med kastrullstöd. För att aktivera/avaktivera bryggzonen +, tryck på knappen brygga*





AUTO AUTOMATISKA FUNKTIONER

Ställ kastrullen på plats och välj kokzonen.

Tryck på knappen för automatiska funktioner. "R" visas på displayen.

Lampan för specialfunktionen som är tillgänglig för kokzonen tänds.

Tryck på knappen "ok" för att bekräfta. Annars börjar specialfunktionens lampa att blinka i väntan på ok. Effektnivån under specialfunktionen är förinställd och kan inte ändras. För att avaktivera de automatiska funktionerna, tryck på knappen "0".

-  **Smälta**
Med denna funktion kan du värma livsmedel till perfekt smälttemperatur och bibehålla livsmedlets tillstånd utan risk för att brännas vid. Denna metod är perfekt eftersom ömtåliga livsmedel, såsom choklad, inte förstörs och inte fastnar i kastrullen.
-  **Håll varm**
Med denna funktion kan man bevara maten i en viss temperatur, vanligtvis när den är färdiglagad, eller för att ånga bort vätska mycket långsamt. Perfekt för att servera maten i en viss temperatur.
-  **Sjuda**
Med denna funktion kan man bibehålla sjudningstemperatur för att koka maten långsamt utan risk för att bränna den. Perfekt för långkok (ris, såser, stekar) med flytande sås.
-  **Koka upp**
Med denna funktion kan du koka upp vatten och låta det koka, med låg energiförbrukning. Håll cirka 2 liter vatten (helst rumsvarmt) i kokkärlet och låt vara utan lock. Det är hur som helst tillrådligt att övervaka det kokande vattnet och kontrollera regelbundet hur mycket vatten som finns kvar.

OBS! Vid aktivering av effekthantering på 2,5 kW är inte uppkokningsfunktionen tillgänglig.

Matlagningstabeller

EFFEKTIVÅ		TYP AV TILLAGNING	Nivå för användning (ange din erfarenhet och dina tillagningsvanor)
Maximala effekt	Boost	Värma upp snabbt	Perfekt för att snabbt öka matens temperatur för att koka upp snabbt (för vatten) eller för att snabbt värma vätska.
	8-9	Friter - koka	Perfekt för att bryna, börja koka, steka djupfrost mat, koka upp vätska snabbt
		Bryna - fräsa - koka - grilla	Perfekt för att sautera, låta koka livligt, tillaga och grilla.
	5-7	Bryna - koka - ånga - fräsa - grilla	Perfekt för att sautera, låta småkoka, tillaga och grilla och för att värma tillbehören.
		Koka - stuva - sautera - grilla - koka tills krämig	Perfekt för att stuva, låta småkoka, tillaga och grilla (under lång tid).
	3-4	Koka - småkoka - koka ihop - fräsa ihop pasta med såsen	Perfekt för recept med långkok (ris, såser, stekar, fisk) med vätska (t.ex. vatten, vin, buljong, mjölk) och för att göra pasta krämig.
			Perfekt för recept med långkok (mindre än 1 liter: ris, såser, stekar, fisk) med vätska (t.ex. vatten, vin, buljong, mjölk).
1-2	Smälta - tina	Perfekt för att mjukgöra smör, smälta choklad försiktigt, tina mindre livsmedel.	
	Hålla mat varm - göra risotto krämig	Perfekt för att varmhålla små portioner nytillagade maträtter eller för att varmhålla varmrätter och göra risotto krämig.	
Noll effekt	0	-	Spishällen är i stand-by eller avstängd (det kan finnas värme kvar i plattorna, detta markeras med "H").

Rengöring och underhåll

⚠ VARNING!

- Använd inte ångrengöringsutrustning.
- Kontrollera att kokzonerna är avstängda och att eftervärmeindikatorn ("H") är släckt innan rengöring.

Viktigt:

- Undvik att använda repande skursvampar eller stålull eftersom de kan förstöra glaset.
- Rengör hällen efter varje användning (när den har svalnat) för att ta bort matrester och fläckar.
- En yta som inte hålls tillräckligt ren kan minska känsligheten för kontrollpanelens knappar.

- Använd en skrapa endast om rester har fastnat på kokplattan. Följ anvisningarna från skrapans tillverkare för att undvika att repa glaset.
- Socker och mat med högt sockernehåll kan skada spishällen och ska torkas bort omedelbart.
- Salt, socker och sand kan repa glasytan.
- Använd en mjuk trasa, hushållspapper eller särskilda rengöringsprodukter för denna typ av spishäll (följ tillverkarens anvisningar).
- Om vätska spills ut på kokzonen kan kastrullerna börja röra sig eller vibrera.
- Torka av spishällen noga efter rengöring.

Felsökning

- Kontrollera att strömförsörjningen fungerar korrekt.
- Om du inte kan stänga av spishällen efter användning, koppla genast bort den från elnätet.
- Om alfanumeriska koder visas på displayen när spishällen slås på ska du kontrollera koderna och anvisningarna i följande tabell.

Observera: Det kan hända att kontrollpanelens knapplös oavsiktligt aktiveras eller avaktiveras om vatten, utspilld vätska från kastrullerna eller andra föremål hamnar på hällens knappar.

Displaykod	Beskrivning	Möjliga orsaker	Lösning
Ingen kod	Du kan inte aktivera eller använda hobben.	Det finns rester av vatten eller fläckar på kontrollpanelen.	Rengör och torka av kontrollpanelen.
Ingen kod	Skärmen reagerar inte när man pekar.	Delar av skärmen är täckt eller är krukorna placerade för nära skärmen.	Avlägsna föremålen. Flytta bort krukorna från skärmen. Om problemet kvarstår, vänta 10 sekunder.
F0E1	Kokkärlet detekteras, men är inte kompatibelt med begärd åtgärd.	Kokkärlet sitter inte korrekt på kokzonen eller är inte kompatibelt med en eller flera kokzoner.	Tryck två gånger på knappen På/Av för att radera koden F0E1 och återställa kokzonens funktion. Försök sedan att använda kokkärlet med en annan kokzon eller byt till ett annat kokkärl.
F0E7	Fel anslutning av nätkabel	Nätkabeln har inte anslutits enligt anvisningarna i avsnittet "ELEKTRISK ANSLUTNING".	Rätta till nätkabelns anslutning enligt avsnittet "ELEKTRISK ANSLUTNING".
F0EA	Kontrollpanelen stängs av på grund av för hög temperatur.	Den invändiga temperaturen är för hög vid de elektroniska delarna.	Vänta tills spishällen har svalnat innan du använder den igen.
F0E2, F0E4, F0E6, F0E8, F0EC, F1E1, F6E1, F7E5, F7E6, F2E1	Koppla bort hällen från elnätet. Vänta några sekunder och anslut sedan hällen igen. Om problemet kvarstår, ring servicecentret och uppge felkoden som visas på displayen.		
t.ex. 	Spishällen tillåter inte att en specialfunktion aktiveras.	Effektregulatorn begränsar effektnivån i enlighet med det maximala värdet som inställts för spishällen.	Se avsnittet "Effekthantering".
t.ex. P → 5 [Effektnivå lägre än den begärda nivån]	Spishällen ställer automatiskt in en minsta effektnivå för att säkerställa att kokzonen kan användas.	Effektregulatorn begränsar effektnivån i enlighet med det maximala värdet som inställts för spishällen.	Se avsnittet "Effekthantering".

Ljud vid driften

Induktionshällar kan avge väsande och knastrande ljud under normal användning. Ljuden kommer i dessa fall från pannan/kastrullen och beror på pannans/kastrullens botten (till exempel vid bottnar som är tillverkade av olika materiallager eller är ojämna). Ljuden varierar beroende på vilken typ av köksredskap som används, samt mängden mat. Det är inget fel på hällen.

INNAN DU KONTAKTAR KUNDTJÄNST:

1. Om det inträffar ett fel ska du försöka åtgärda problemet genom att följa felsökningsguiden.
2. Stäng av apparaten och slå på den igen för att se om felet kvarstår.

OM PROBLEMET KVARSTÅR EFTER DESSA KONTROLLER, KONTAKTA NÄRMASTE KUNDTJÄNST.

Du kan hitta en fullständig lista över IKEA-auktoriserade kontakter i slutet av denna bruksanvisning.

När du kontaktar kundservice ska du alltid uppge:

- en kort beskrivning av felet,
- Typ av apparat och exakt modell.
- servicenumret (numret efter ordet Service på typskylten). Servicenumret anges även i garantihäftet,

SERVICE 0000 000 00000



- din fullständiga adress
- ditt telefonnummer.

Vänd dig alltid till en auktoriserad serviceverkstad om det blir nödvändigt med reparation (som garanti för att originalreservdelar används och att reparationen utförs på korrekt sätt).

Tekniska data

Modell: SMAKLIG 504.678.83	
Typ av spishäll	Elektrisk
Antalet kokzoner	4
Värmeteknik	Induktion
Värmarens mått (Ø eller LxB)	Vänster fram 18,5 x 20,0 cm
	Vänster bak 18,5 x 20,0 cm
	Höger bak 21,0 cm
	Höger fram 15,0 cm
Bryggzon* (Ø eller LxB)	Vänster 37,5 x 20,0 cm
Energiförbrukning per kokzon - (EC elektrisk tillagning)	Vänster fram 199,0 Wh/kg
	Vänster bak 205,0 Wh/kg
	Höger bak 175,0 Wh/kg
	Höger fram 182,0 Wh/kg
Energiförbrukning per Bryggzon* - (EC elektrisk tillagning)	Vänster 185,0 Wh/kg
Spishällens energiförbrukning - (EC elektrisk spishäll)	188,0 Wh/kg

Denna apparat uppfyller kraven i den europeiska ekodesignförordningen nr 66/2014, i enlighet med europeisk standard EN 60350-2

Teknisk information finns på typskylten som sitter i botten av apparaten.

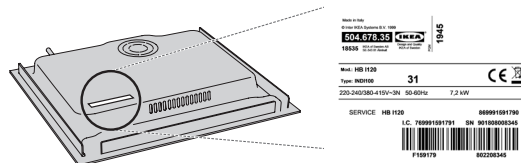

Elektrisk anslutning

Alla elektriska anslutningar måste göras innan spishällen ansluts till elnätet.

Installationen ska utföras av en behörig fackman som har kännedom om gällande säkerhets- och installationsbestämmelser. Det är särskilt viktigt att installationen utförs i enlighet med ditt lokala elbolags bestämmelser.

Kontrollera att spänningen som anges på typskylten på undersidan av apparaten är samma som nätspänningen. Enligt lag är det obligatoriskt att jorda apparaten: använd endast ledare (inkluderat jordledare) med passande dimensioner. Produkten levereras med nätkabeln H05V2V2-F som överensstämmer med standarden IEC / EN 60335-2-6.

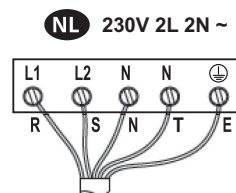

L1 = R: svart
L2 = S: brun
N = N: blå
N = T: blå (grå)
⊕ = E: gul/grön

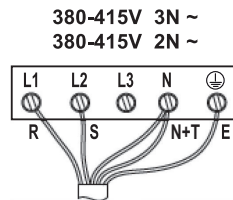

L1 = R: svart
L2 = S: brun
N = N: blå
N = T: blå (grå)
⊕ = E: gul/grön

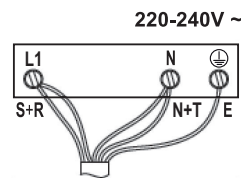

L1 = R: svart
L1 = S: brun
N = N: blå
N = T: blå (grå)
⊕ = E: gul/grön

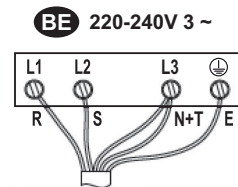

L1 = R: svart
L2 = S: brun
N = N: blå
N = T: blå (grå)
⊕ = E: gul/grön

Miljöhänsyn

⚠ VARNING! Försäkra dig om att apparaten är avstängd och bortkopplad från elnätet innan något underhållsarbete påbörjas, Använd aldrig ångtvätt – risk för elstöt.

⚠ Använd inte slipande eller frätande produkter, klorbaserade rengöringsmedel eller stålull.

BORTSKAFFANDE AV FÖRPACKNINGSMATERIAL

Förpackningsmaterialet kan återvinnas till 100%, vilket framgår av återvinningssymbolen ♻. De olika delarna av förpackningsmaterialet måste därför kasseras på ett ansvarsfullt sätt enligt gällande lokala bestämmelser om avfallshantering.

BORTSKAFFANDE AV HUSHÅLLSAPPARATER

Denna apparat är tillverkad av material som kan återanvändas eller återvinnas. Kassera den enligt lokala bestämmelser för avfallshantering. För mer information om hantering, återvinning och återanvändning av elektriska hushållsapparater, var god kontakta de lokala myndigheterna, ortens sophanteringstjänst eller butiken där apparaten inhandlades. Denna apparat är märkt i enlighet med direktiv 2012/19/EU om avfall som utgörs av eller innehåller elektrisk och elektronisk utrustning (Waste Electrical and Electronic Equipment, WEEE). Genom att säkerställa att denna produkt bortskaffas på ett korrekt sätt hjälper du till att förhindra negativa konsekvenser på miljön och människors hälsa.



Symbolen  på produkten eller i medföljande dokument anger att denna produkt inte får kasseras som hushållsavfall, utan ska lämnas in till en miljöstation för återvinning av elektrisk och elektronisk utrustning.

RÅD FÖR ATT SPARA ENERGI

Utnyttja värmeplattans restvärme genom att stänga av den några minuter innan tillagningen är klar. Kastrullens eller stekpannans botten ska täcka plattan helt. Ett kärl som är mindre än värmeplattan kommer att slösa energi. Täck över dina kastruller och stekpannor med lock under tillagningen och använd så lite vatten som möjligt. Vid tillagning utan lock ökar energiförbrukningen. Använd endast flatbottnade kastruller och stekpannor.

FÖRSÄKRAN OM ÖVERENSSTÄMMELE

Denna apparat uppfyller kraven i den europeiska ekodesignförordningen nr 66/2014, i enlighet med europeisk standard EN 60350-2.



Tillverkare

Ikea of Sweden AB - SE - 343 81 Älmhult, Sweden

IKEA GARANTI

Hur länge gäller garantin?

Garantin gäller i fem år från ursprungligt inköpsdatum när IKEA vitvaran köptes från IKEA. Originalkvittot gäller som inköpsbevis. Om arbete utförs enligt garantin förlängs inte garantiperioden för produkten eller för de nya delarna.

Vem utför service?

IKEA serviceföretaget utför service genom sin egen serviceorganisation eller via sitt nätverk av behöriga servicepartners.

Vad täcks av denna garanti? Vad omfattar den här garantin?

Garantin omfattar fel på vitvaran, vilka orsakats av material- eller produktionsfel som fanns vid den tidpunkt produkten köptes på IKEA. Garantin gäller endast för hemmabruk. Undantagen specificeras under rubriken "Vad omfattas inte av den här garantin". Inom garantiperioden ersätts kostnader för att åtgärda felet – t ex reparationer, reservdelar, arbete och resor – förutsatt att vitvaran är tillgänglig för reparation utan särskilda kostnader. Dessa villkor överensstämmer med EU direktiv (Nr. 99/44/EG) samt lokala föreskrifter. Utbytta delar tillhör tillfaller IKEA.

Vad gör IKEA för att åtgärda problemet?

Det av IKEA utsedda serviceföretaget undersöker produkten och avgör, efter eget omdöme, om problemet omfattas av den här garantin. Om så är fallet kommer IKEA serviceföretaget eller en behörig servicepartner, efter eget val, antingen reparera den defekta produkten eller ersätta den med en likadan eller jämförbar produkt. Om IKEA serviceföretaget eller en behörig servicepartner reparerar eller ersättare vitvaran inom villkoren för denna garanti, kommer denna att återinstallera den reparerade vitvaran eller installera den nya vitvaran, om så är nödvändigt. Åtgärden omfattas av garantin om produkten enkelt är tillgänglig för reparation. Om produkten är installerad i en icke-standardmässig inbyggd lösning måste kunden göra produkten tillgänglig före servicebesöket.

Vad omfattas inte av den här garantin?

- Normalt slitage.
- Skador orsakade avsiktligt eller genom oaktsamhet, genom underlåtenhet att följa bruksanvisningen, felaktig installation eller en anslutning till fel spänning, skador orsakade genom kemisk eller elektrokemisk reaktion, rost, korrosion eller vattenskador som omfattar men inte begränsas till skador orsakade av tillförsel av vatten med onormalt hög kalkhalt samt skador orsakade av onormala miljöförhållanden.
- Förbrukningsartiklar, inklusive batterier och lampor.
- Icke-funktionella och dekorativa delar som inte påverkar normalt bruk av vitvaran inklusive repor och eventuella färgskillnader.
- Oavsiktliga skador orsakade av främmande föremål eller ämnen vid rengöring eller rensning av filter, dräneringssystem eller diskmedelsfack.
- Skador på följande delar: keramiskt glas, tillbehör, över- och underkorgar, bestickkorgar tillförsel- och avloppsslangar, tätningar, lampor och lampskydd, displayer, vred, höljen och delar av höljen. Förutom när sådana skador kan bevisas bero på produktionsfel.
- Fall när inget fel har kunnat hittas vid besök av en servicetekniker.
- Reparationer som inte utförts av ett utsett serviceföretag och/eller en behörig servicepartner, eller om andra reservdelar än originaldelar använts.
- Reparationer orsakade av felaktig installation eller installation som inte utförts enligt anvisningarna.

- Användning av vitvaran i ett professionellt sammanhang, dvs ej för hemmabruk.
- Transportskador. Om en kund själv transporterar produkten hem till sig eller till någon annan adress, har IKEA inget ansvar för eventuella skador som kan uppstå under transporten. Men om IKEA levererar produkten till kundens leveransadress så täcks eventuella skador som uppstår under den här transporten av IKEA (dock inte inom den här garantin). Vid sådana fall ska kunden kontakta IKEAS Auktoriserade serviceverkstad på Ikea.se.
- Kostnad för att utföra den initiala installationen av IKEA vitvaran.

Dessa restriktioner gäller inte ett felfritt arbete som utförts av en kvalificerad specialist som använt våra originaldelar för att anpassa produkten enligt de tekniska säkerhetsspecifikationerna i ett annat EUland.

Så här tillämpas nationella och regionala lagar

I Sverige tillämpar IKEA konsumentköplagen och köplagens reklamationsrätt. Den här garantin ger dig särskilda juridiska rättigheter utöver reklamationsrätten.

Garantins internationella giltighet

För vitvaror som köps i ett EU-land och sedan tas till ett annat EU-land lämnas service enligt garantivillkoren i det nya landet. Skyldighet att utföra service enligt garantin finns endast om vitvaran överensstämmer med:

- de tekniska specifikationerna för det land där garantianspråket görs;
- monterings- och installationsanvisningarna samt säkerhetsinformationen som medföljer vitvaran.

Så här når du oss om du behöver hjälp efter ditt köp

Kontakta IKEAS Auktoriserade serviceverkstad på Ikea.se eller ring 0775-700 500.

För att vi ska kunna ge dig bästa möjliga hjälp, läs först noggrant igenom bruksanvisningen innan du kontaktar oss. Se också till att du har det aktuella IKEA artikelnumret för din vitvara till hands innan du ringer oss. Det 8-siffriga artikelnumret hittar du på ditt kvitto.



Vänligen titta på sista sidan i denna manual för den fullständiga listan med IKEAS Auktoriserade serviceverkstäder och nationella telefonnummer.

- i** För att kunna ge dig snabbare service ber vi att du använder det telefonnummer som anges i bruksanvisningen. Se till att du har IKEA-artikelnymret, (den 8-siffriga koden) och det 12-siffriga servicenumret som anges på produktens typskylt till hands.

- i** **SPARA ALLTID INKÖPSKVITTOT**
Det gäller som inköpsbevis. Du måste kunna uppvisa ditt inköpskvitto för att garantin ska gälla. Detta kvitto anger också IKEAs namn och artikelnummer (8 siffror) för varje produkt du har köpt.

Behöver ni extra hjälp?

För övriga frågor som är relaterade till teknisk service av produkten, kontakta det lokala varuhuset där produkten är inköpt. Läs alltid produktens bruksanvisning innan ni kontaktar oss.

Innihald

Öryggisupplýsingar	45	Töflur yfir eldun	50
Uppsetning	46	Þrif og viðhald	51
Lýsing raftækisins	47	Lausnir vandamála	51
Stjórnborð	47	Tæknilegar upplýsingar	52
Vísar	47	Raftengingar	53
Leiðbeiningar um eldunaráhöld	48	Umhverfisvandamál	53
Fyrsta notkun	48	Framleiðandi	53
Dagleg notkun	49	IKEA ÁBYRGÐ	54
Aðgerðir	50		

Öryggisupplýsingar

Áður en tækið er notað skal lesa upplýsingar um öryggi. Geymið þær til að geta leitað í þær síðar meir.

Í þessum leiðbeiningum og á tækinu sjálfu eru mikilvægar öryggisaðvaranir sem notandi þarf að lesa og fara eftir í hvívetna. Framleiðandi afsalar sér allri ábyrgð vegna vanrækslu á því að fara eftir þessum öryggisleiðbeiningum, óviðeigandi notkunar tækisins eða rangra stillinga á stjórnbúnaði.

⚠ VIÐVÖRUN! Tækið og aðgengilegir hlutar þess hitna við notkun. Gætið þess að snerta ekki heita hluta tækisins. Börn undir 8 ára aldri skulu ekki koma nærri tækinu nema undir stöðugu eftirliti fullorðinna.

⚠ VIÐVÖRUN! Ef yfirborð helluborðsins er sprungið skal ekki nota það vegna hættu á raflosti.

⚠ VIÐVÖRUN! Eldhætta: geymið hluti ekki á hellum.

⚠ VARÚÐ: Nauðsynlegt er að fylgjast með eldun. Hafa skal stöðugt eftirlit með stuttri eldun.

⚠ VIÐVÖRUN! Eftirlitslaus eldun á helluborði með fitu eða olíu getur verið hættuleg vegna eldhættu. Reynið ALDREI að slökkva eld með vatni: þess í stað skal slökkva á tækinu og hylja eldinn, t.d. með pottloki eða eldteppi.

⚠ Notið ekki helluborðið sem vinnusvæði eða stuðning.

Haldið fatnaði og öðrum eldfimum efnnum fjarri helluborðinu þar til allir íhlutir þess hafa kólnað fullkomlega vegna eldhættu.

⚠ Setjið ekki málmhluti s.s. hnifa, gaffla, skeiðar og lok á helluborðið þar sem þeir geta hitnað.

⚠ Halda skal mjög ungum börnum (0-3 ára) fjarri tækinu. Ungum börnum (3-8 ára) ætti að halda frá tækinu nema stöðugt

sé fylgst með þeim. Börn sem eru 8 ára eða eldri og einstaklingar með minnkaða líkamlega, skynjunarlega eða andlega getu eða skort á reynslu og þekkingu mega aðeins nota þetta tæki undir eftirliti eða eftir að hafa fengið leiðbeiningar um örugga notkun og skilja hætturnar sem því fylgja. Börn mega ekki leika sér að tækinu. Börn meiga ekki framkvæma hreinsun og notendaviðhald án eftirlits.

⚠ Slökkvið á helluborðinu eftir notkun með stjórnhnöppunum og treystið ekki á pottaskynjarann.

LEYFILEG NOTKUN

⚠ VARÚÐ: Tækinu er ekki ætlað að vera notað með aðstoð utanaðkomandi ræsingarbúnaðar, s.s. tímastillis eða aðgreinds fjarstýrðs stjórnkerfis.

⚠ Þetta tæki er ætlað til notkunar á heimilum og á svipuðum stöðum, svo sem: í eldhúsi starfsfólks í verslunum, á skrifstofum og öðrum vinnustöðum; á sveitabæjum; af hálfu viðskiptavina á hótelum, vegahótelum, gistiheimilum og öðrum dvalarstöðum.

⚠ Engin önnur notkun er leyfileg (t.d. til upphitunar herbergja).

⚠ Þetta tæki er ekki ætlað til notkunar í iðnaði. Notið tækið ekki utandyra.

UPPSETNING

⚠ A.m.k. tveir aðilar eiga að meðhöndla tækið og setja það upp vegna hættu á meiðslum. Notið hlífðarhanska við að taka úr pakkningum og setja upp - hætta á því að skerast.

⚠ Aðeins hæfur tæknimaður má sjá um uppsetningu tækisins, þ.m.t. vatnsinntak (ef til staðar), raftengingar og viðgerðir. Gerið ekki við eða skiptið út neinum hluta tækisins nema það sé sérstaklega tekið fram í notendahandbókinni. Haldið börnum frá uppsetningarstaðnum. Þegar

umbúðir hafa verið teknar utan af tækinu skal ganga úr skugga um að það hafi ekki skemmt við flutningana. Ef vandamál koma upp skal hafa samband við næsta þjónustuaðila. Eftir uppsetningu skal geyma pökkunarúrgang (plast, frauðplast o.s.frv.) fjarri börnum - hætta á köfnun. Áður en uppsetning á sér stað verður að tryggja að helluborðið sé ekki tengt við rafveitu vegna hættu á raflosti.

Á meðan uppsetning á sér stað skal tryggja að helluborðið skemmi ekki rafsnúrur vegna eldhættu eða hættu á raflosti. Ekki gangsetja tækið fyrr en uppsetningu er lokið.

△ Ljúkið við að saga úr innréttingunni áður en tækið er sett í og fjarlægið allan viðarspæni og sag.

△ Ef tækið er ekki sett fyrir ofan ofn skal setja aðgreiningarplötu (fylgir ekki með) í hólfið fyrir neðan tækið.

VIÐVARANIR VEGNA RAFMAGNS

△ Nauðsynlegt er að hægt sé að aftengja tækið frá rafmagni með því að taka það úr sambandi ef innstungan er aðgengileg eða með fjölskautarofa sem settur er upp fyrir framan innstunguna í samræmi við tengingarreglur. Jarðtengja skal tækið í samræmi við landsbundna staðla um raföryggi.

△ Notið ekki framlengingarsnúrur, fjöltengi eða millistykki. Rafmagnsíhlutir mega ekki vera aðgengilegir notandanum eftir uppsetningu. Notið ekki tækið þegar þið eru blaut eða berfætt.

Notið ekki þetta tæki ef það hefur skemmda rafmagnssnúru eða tengil, ef það virkar ekki á réttan hátt, eða það hefur verið skemmt eða misst.

△ Ekki er heimilt að setja tækið upp með rafmagnssnúrukló nema það sé þegar útbúið með þeirri sem framleiðandinn útvegar.

△ Ef rafmagnssnúran er skemmd verður að skipta henni út með eins snúru frá framleiðandanum, umboðsaðila hans eða álíka hæfum aðilum til að forðast áhættu - hætta á raflosti.

ATHUGIÐ: Fólk með hjartagangráð eða sambærileg lækningatæki ættu að sýna varúð þegar staðið er nálægt þessu spanhelluborði og kveikt er á því. Rafsegulsviðið gæti haft áhrif á hjartagangráðinn eða sambærileg tæki. Leitið ráða hjá lækni ykkar eða framleiðanda hjartagangráðsins eða sambærilegs lækningatækis fyrir viðbótarupplýsingar um hvaða áhrif rafsegulsvið spanhelluborðsins hefur á það.

Uppsetning

Uppsetningarferlið verður að vera í samræmi við lög, reglur, tilskipanir og staðla (reglur um rafmagnsöryggi, endurvinnslu o.s.frv.) sem gilda í landi notkunar!

- Fyrir frekari upplýsingar um uppsetninguna skal sjá samsetningarleiðbeiningar.
- Notið ekki sílíkonþétti á milli tækisins og vinnuborðsins.
- Gangið úr skugga um að bilið undir helluborðinu sé nægt fyrir hringrás lofts. Sjáið samsetningarleiðbeiningarnar.

- Botninn á tækinu getur orðið heitur. Ef tækið er uppsett fyrir ofan skúffurnar skal vera viss um að setja upp óeldfimt spjald til aðskilnaðar undir tækið til að hindra aðgang að botninum. Sjáið samsetningarleiðbeiningarnar.

Lýsing raftækisins

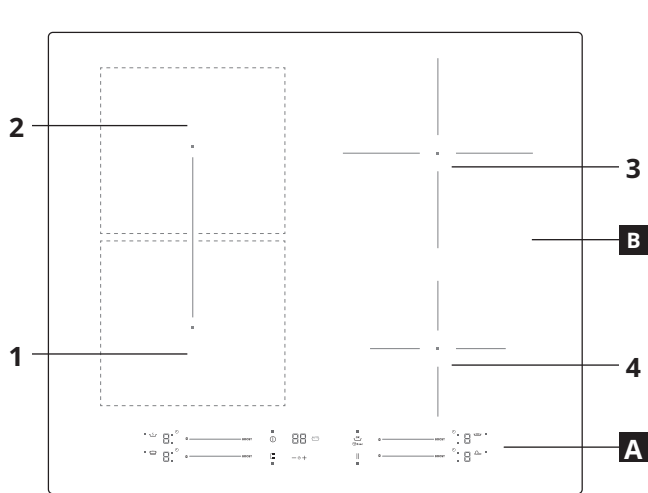

- A** Stjórnborð
- B** Eldunarsvæði: 1, 2, 3, 4

Stjórnborð

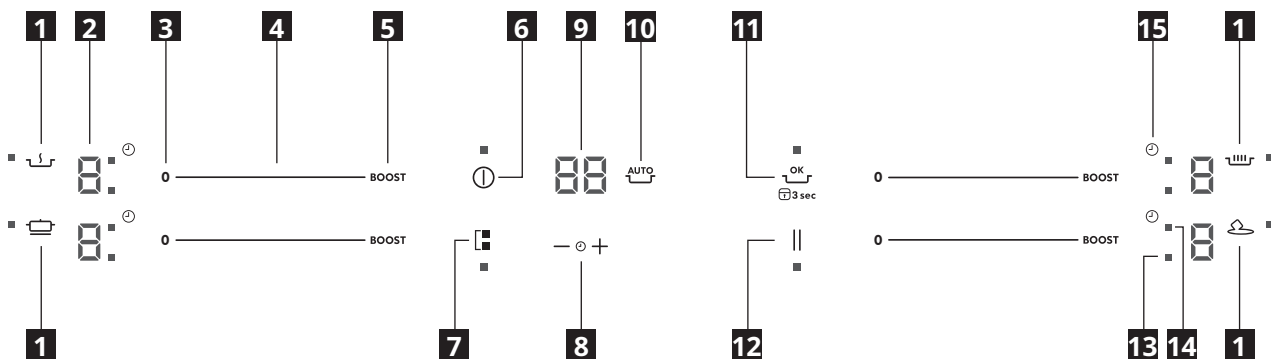

- 1** Tákn sjálfvirkra aðgerða
- 2** Valið eldunarsvæði
- 3** Slökkt á eldunarsvæði
- 4** Skrunhnappaborð
- 5** Orkuvíðbót

- 6** Kveikt/slökkt
- 7** Brú* stilling
- 8** Tímastillir
- 9** Gaumljós eldunartíma
- 10** Virkjun sjálfvirkra aðgerða

- 11** Í lagi/takalás hnappur
- 12** Hlé
- 13** LED-ljós virks svæðis
- 14** LED-ljós tímastillis
- 15** Tákn tímastillis

Vísar

U **Pottur rangt staðsettur eða enginn pottur**
 Þetta tákn birtist ef potturinn hentar ekki spanhellueldun, er ekki rétt staðsettur eða ekki af réttri stærð fyrir eldunarsvæðið sem valið var. Ef enginn pottur er greindur innan 30 sekúndna eftir að eldunarsvæðið var valið, slökknar á eldunarsvæðinu.

H **Eftirstandandi hiti**
 Ef „H“ birtist á skjánum er svæðið enn heitt. Þegar eldunarsvæðið kólnar slökknar á ljósinu.

Leiðbeiningar um eldunaráhöld

Hvaða potta skal nota

Notið aðeins potta og pönnur með botn sem gerður er úr járnsegulmöggnuðu efni sem henta til notkunar á spanhelluborð:

- pottjárn
- gljábrennt stál
- kolefnisstál
- ryðfrítt stál (þó ekki allt)
- ál með járnsegulmagnaðri húð eða járnsegulmöggnuðum botni

Til að finna hvort pottur eða panna sé hentug skal leita að tákni $\overline{00}$ (yfirleitt áletrað á botninn). Þú getur líka haldið segli við botninn. Ef hann festist við undirhlíðina þá virkar eldunaráhaldið fyrir spanhelluborð.

Til að tryggja hámarks skilvirkni skal alltaf nota potta og pönnur með flötum botni sem dreifir hitanum jafnt. Ef botninn er ójafn þá hefur það áhrif á afl og hitaleiðni.

Hvernig nota skal

Lágmarksþvermál potta/panna fyrir hin mismunandi eldunarsvæði

Til að tryggja að helluborðið virki á réttan hátt þarf stærð pottsins að henta hellunni og potturinn þarf að hylja a.m.k. eitt af viðmiðunarkerkjum sem eru á yfirborði helluborðsins. Notið alltaf eldunarsvæðið sem best samsvarar botni pönnunar. Ef notaður er pottur eða panna með minna þvermál en millistykkið þá getur það valdið því að hiti safnist upp sem ekki flyst til pottsins eða pönnunar og þetta gæti svert bæði helluborðið og skifuna.

Eldunarsvæði	Þvermál eldunaráhalds (cm)
Eldunarsvæði hægra megin að aftan	15,0 - 21,0
Eldunarsvæði hægra megin að framan	10,0 - 15,0
Eldunarsvæði vinstra megin að aftan	12,0 - 20,0
Eldunarsvæði vinstra megin að framan	12,0 - 20,0
Eldunarsvæði Bridge ⁺	20,0 - 37,5

Tómir pottar/pönnur eða sem eru með þunnan botn

Notið ekki tóma potta/pönnur eða sem eru með þunnan botn á helluborðinu því það mun ekki geta fylgst með hitastiginu eða slökkt sjálfkrafa ef hitastigið er of hátt, og þar með skemmt pottinn eða yfirborð helluborðsins. Ef þetta gerist skal ekki snerta neitt og bíða eftir að allir hlutir hafi kólnað. Ef villuskilaboð birtast skal sjá „Úrræðaleit“.

Ábendingar og ráð

Hávaði við eldun

Þegar eldunarsvæði er virkt gæti heyrst suð í stuttan tíma. Þetta er einkenni allra eldunarsvæða á keramikhelluborðum og skaðar ekki virkni eða endingu tækisins. Hávaðinn fer eftir eldunaráhaldinu sem notað er. Ef þetta veldur verulegum truflunum þá gæti hjálpað að skipta um eldunaráhald.

Fyrsta notkun

ORKUTAKMÖRKUN

Þegar helluborðið er keypt er það stillt á hámarksafl. Breytið stillingunni í samræmi við takmörk rafkerfisins á heimili þínu eins og lýst er í eftirfarandi málgrein.

ATHUGIÐ: Sé hámarksafl upp á 2,5 kW virkjað munu sumir eiginleikar sem krefjast meiri orku ekki verða tiltækir.

Til að stilla afl helluborðsins:

Þegar búið er að tengja tækið við rafveitu er hægt að stilla aflssvið innan 60 sekúndna.

Ýtið á tímastillinghnappinn „+“ í a.m.k. 5 sekúndur. Skjáriinn sýnir

PL

Ýtið á hnappinn \overline{OK} þar til síðasta aflsvið birtist.

PL	2,5 kW	4,0 kW	6,0 kW	7,2 kW
P	2.	4.	6.	7.
L	5	0	0	2

Notið hnappana „+“ og „-“ til að velja hámarksorkunotkun helluborðsins. Tiltæk orkusvið eru: 2,5 kW – 4,0 kW – 6,0 kW – 7,2 kW. Staðfestið með því að ýta á \overline{OK} .

Aflsviðið sem valið var er geymt í minninu þó svo að rafveita rofni.

Til að breyta aflsviði skal taka tækið úr sambandi við rafveitu í a.m.k. 60 sekúndur, setja það svo í samband aftur og fylgja skrefunum hér að ofan.

Ef villa kemur upp við stillingar birtist táknið \overline{EE} og hljóðmerki heyrir. Ef þetta gerist skal endurtaka aðgerðina. Ef villan er viðvarandi skal hafa samband við sölubjónustu.

SLÖKKT/KVEIKT Á HLJÓÐMERKI

Til að kveikja/slökkva á hljóðmerki:

- Setjið helluborðið í samband við rafmagn;
- Bíðið eftir kveikingarröðinni;
- Ýtið á „Orkuviðbótar“ hnappinn á fyrsta takkaborðinu efst til vinstri í 5 sekúndur.

Allar viðvaranir sem stilltar voru haldast virkar.

Dagleg notkun

⌚ AÐ KVEIKJA/SLÖKKVA Á HELLUBORÐINU

Til að kveikja á helluborðinu skal ýta á aflhnappinn í um 1 sekúndu. Til að slökkva á helluborðinu skal ýta aftur á sama hnapp og öll eldunarsvæði verða óvirk.

STAÐSETNING

⚠ VIÐVÖRUN: Hyljið aldrei stjórnborðið með eldunarhaldi eða öðrum hlutum annars gæti tækið farið í verndarstillingu. Til að koma tækinu aftur í notkunarástand skal fjarlægja eldunarhaldið og bíða í a.m.k. 10 sekúndur áður en tækið er notað.

Á eldunarsvæðunum nálægt stjórnborðinu verður að halda pottum og pönnum innan merkinganna og á miðju eldunarsvæðanna. Þegar verið er að grilla eða steikja er er mælt með að nota aftari eldunarsvæðin.

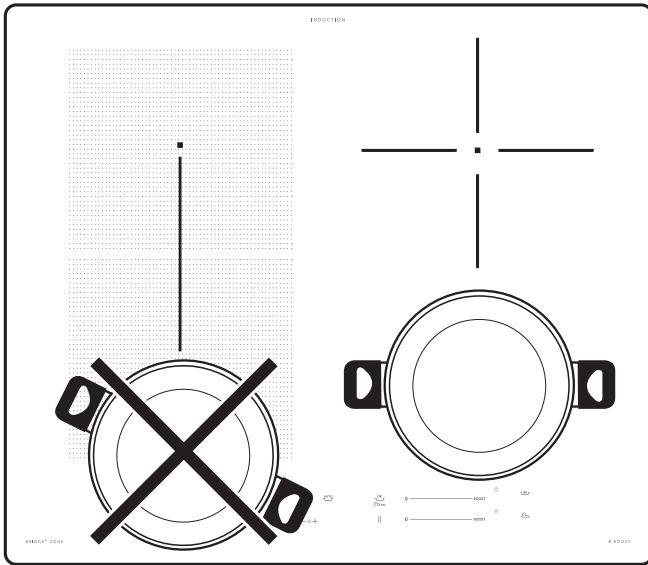

AÐ KVEIKJA/SLÖKKVA Á ELDUNARSVÆÐUM OG STILLA AFLSVIÐ

0 ————— BOOST

Til að kveikja á eldunarsvæðum:

Færið fingurinn lárétt yfir skrunhnappaborðið (SLEDAROFI) á viðkomandi eldunarsvæði til að virkja það og stilla aflið. Stigið verður sýnt í samræmi við svæðið ásamt gaumljósinu sem auðkennir hið virka eldunarsvæði. Hægt er að nota „ORKUVIÐBÓTAR“ hnappinn til að velja hraðhitunaraðgerðina.

Til að slökkva á eldunarsvæðum:

Ýtið á „0“ hnappinn til vinstri við orkustillinguna

OK 3 sec LÆSING STJÓRNBORÐSINS

Til að læsa stillingunum og koma í veg fyrir að það kvikni á því fyrir slysi, ýtið á og haldið OK/takkaláshnappinum í 3 sekúndur. Hljóðmerki og viðvörunarljós fyrir ofan táknið gefa til kynna að borðinu hafi verið læst. Stjórnborðið er einnig læst, fyrir utan kveikja/slökkva ⌚ hnappinn. Til að taka stjórnhnappana úr lás skal endurtaka aðgerðina.

— ⊕ + TÍMASTILLIR

Það er einn tímastillir sem stjórnar hverjum eldunarsvæðishnappi.

Til að kveikja á tímastillingum :

Veljið eldunarsvæðið, ýtið á hnappinn „+“ eða „-“ til að stilla óskaðan tíma. Gaumljós mun kvikna í samræmi við hið sérstaka tákni ⌚. Þegar tíminn er útrunninn heyrst hljóðmerki og það slökkvar sjálfvirk á eldunarsvæðinu.

Hægt er að breyta tímanum hvenær sem er og hafa nokkra tímastilla virka samtímis.

Ef tímastillirinn er virkur þá blikkar „gaumljós eldunarsvæðis“ og viðkomandi valinn eldunartími er sýndur á aðalskjánum.

Til að slökkva á tímastillingum:

Ýtið á hnappana „+“ eða „-“ saman þar til það slökkvar á tímastillingum.

Tímastillir ekki tiltækur fyrir sjálfvirkar aðgerðir.

⌚ GAUMVÍSIR TÍMASTILLIS

LED-ljós fyrir „gaumljós virks tímastillis“ gefur til kynna að tímastillirinn hafi verið stilltur fyrir eldunarsvæðið.

|| HLÉ AÐGERÐ

Með þessar aðgerð er tímabundið hægt að setja eldun í bið og halda síðan áfram með hana og viðhalda fyrri stillingum. Aðgerðin frystir einnig allar virkar tímastillingar.

Til að virkja þessa aðgerð skal ýta á takkann II.

Táknið II blikkar á skjánum í stað orkustiganna.

Til að hefja eldun á ný skal ýta á hnapp || og snerta rennistiku virks eldunarsvæðis aftur.

Aðgerðir

BRÚ+ STILLING

Með því að velja hnappinn „Brú+ stilling“ getur þú sameinað tvö eldunarsvæði og notað þau við sama afl með því að nota stóran pott sem hylur allt svæðið eða að hluta með kringlóttum/sporöskjulaga potti. Alltaf er kveikt á aðgerðinni og þegar aðeins einn pottur er notaður þá er hægt að láta hana ná yfir allt svæðið. Í þessu tilfalli þá er hægt að nota hvort sem er af vinstrihandar skrunhnappaborðunum. Tilvalið til að elda með ílaga eða réttthyrndum pottum eða millistykjum fyrir pönnur. Til að virkja/afvirkja brú + svæði skal ýta á brú+ hnappinn

AUTO SJÁLFVIRKAR AÐGERÐIR

Setjið pottinn á viðeigandi stað og veljið eldunarsvæði. Ýtið á hnappinn fyrir sjálfvirkar aðgerðir. „F“ birtist á skjánum. Gaumljósið fyrir sérstakan eiginleika eldunarsvæðisins kviknar. Ýtið á „í lagi“ hnapp til að staðfesta, annars byrjar gaumljós sérstakrar aðgerðar að blikka og bíður eftir að ýtt sé á „í lagi“. Orkustigið fyrir sérstöku aðgerðina er forstillt og ekki hægt að breyta. Til að afvirkja sjálfvirku aðgerðirnar skal ýta á „0“ hnappinn.

• Bræðing

Þessi eiginleiki gerir þér kleift að ná tilvöldum hita til að bræða mat og viðhalda mat bráðnum án þess að eiga á hættu að hann brenni við. Þessi aðferð er tilvalin þar sem hún skemmir ekki viðkvæm matvæli s.s. súkkulaði og kemur í veg fyrir að þau festist við pottinn.

• Halda heitu

Þessi eiginleiki gerir þér kleift að halda tilvöldu hitastigi á mat, yfirleitt eftir að eldun er lokið, eða þegar þörf er á að minnka vökva mjög hægt. Þessi eiginleiki er tilvalinn til að bera fram fullkomlega heitan mat.

• Hægsjóða

Þessi eiginleiki er tilvalinn til að viðhalda kraumhita og gerir þér kleift að elda mat í langan tíma án þess að eiga á hættu að hann brenni við. Þetta er tilvalið til að elda pottarétti (hrísgrjón, sósur, hægsteiktan mat) sem matreiddir eru með sósu.

• Suða

Þessi eiginleiki gerir þér kleift að koma upp suðu á vatni og halda suðunni við með minni orkunotkun. Um 2 lítra af vatni (helst við herbergishita) ætti að setja í pönnuna án þess að setja lok á. Notendum er ávallt ráðlagt að fylgjast náið með sjóðandi vatni og athuga eftirstandandi vatnsmagn reglulega.

ATHUGIÐ: Í því tilfalli sem orkustjórnun við 2,5 kW er virk þá verður suðuadgerðin ekki tiltæk.

Töflur yfir eldun

AFLSVIÐ		ELDUNARMÁTI	NOTKUN ORKUSTIGA (gefur til kynna reynslu og venjur við matreiðslu)
Hámarksafl	Orkuviðbót	Flýtihitun	Tilvalin til að auka hita matarins fljótt til að fá fljóta suðu (á vatn) eða til að hita matreiðsluvökva fljótt.
	8-9	Steiking - suða	Tilvalið til að brúna, hefja matreiðslu, steikja djúpfrosin matvæli, fá fljóta suðu á vökva
		Brúna - snöggsteikja - sjóða - grilla	Tilvalið til að steikja, viðhalda góðri suðu, elda og grilla.
	5-7	Brúna - elda - hægsjóða - snöggsteikja - grilla	Tilvalið til að steikja, viðhalda lítilvægri suðu, elda, grilla og forhita fylgihluti.
		Elda - hægsjóða - snöggsteikja - grilla - elda þar til verður rjómakennt	Tilvalið til að láta malla, viðhalda lítilvægri suðu, elda og grilla (í lengri tíma).
	3-4	Elda - hægsjóða - þykkja - gera rjómakennt	Tilvalið fyrir uppskriftir sem þarfnast lengri tíma (hrísgrjón, sósur, steikur, fisk) og matreiddar eru með vökva (t.d. vatni, víni, seyði, mjólk) og til að gera pastarétti rjómakennda. Tilvalið fyrir hægeldaðar uppskriftir (innan við eins lítra magn: hrísgrjón, sósur, steikur, fiskur) sem matreiddar eru með vökva (t.d. vatni, víni, seyði, mjólk).
		Bráðnun - affrysting	Tilvalið til að mýkja smjör, bræða súkkulaði hægt, afþýða lítil matvæli.
	1-2	Halda mat heitum - gera rísottí rjómakennt	Tilvalið til að halda litlu magni af nýelduðum mat eða réttum heitum og til að gera rísottó rjómakennt.
		Ekkert afl	0
			Helluborðið er í reiðuham eða slökkt er á því (hugsanlegt er að afgangshiti sé á helluborðinu en hann er gefinn til kynna með „H“).

Þrif og viðhald

⚠ VIÐVÖRUN!:

- Notið ekki gufuhreinsibúnað.
- Áður en tækið er hreinsað skal tryggja að slökkt sé á hellum og að viðvörum um afgangshita („H“) sé ekki til staðar.

Mikilvægt:

- Notið ekki slípisvampa eða grófa svampa þar sem þeir gætu skemmt glerið.
- Eftir hverja notkun skal hreinsa helluborðið (þegar það hefur kólnað) til að hreinsa bletti og leifar matarafanga.
- Sé yfirborðinu ekki haldið nægilega hreinu þá gæti það minnkað næmi hnappanna á stjórnborðinu.

- Notið aðeins sköfu ef leifar eru fastar við helluborðið. Fylgið leiðbeiningum framleiðanda sköfunnar til að koma í veg fyrir að glerið rispist.
- Sykur eða mjög sæt matvæli geta skemmt helluborðið og þau skal fjarlægja samstundis.
- Salt, sykur og sandur geta rispað yfirborð helluborðsins.
- Notið mjúkan klút, ídrægan eldhúspappír eða sérstakt hreinsiefni fyrir helluborð (fylgið leiðbeiningum framleiðanda eftir).
- Vökvaslettur á eldunarsvæðum geta valdið því að pottar hreyfist til eða titri.
- Eftir að hafa hreinsað helluborðið skal þurrka það rækilega.

Lausnir vandamála

- Athugið hvort slökkt hafi verið á rafveitu.
- Ef ekki tekst að slökkva á helluborðinu eftir notkun þess skal taka það úr sambandi.
- Ef stafa- og tölukóðar birtast á skjánum þegar kveikt er á helluborðinu skal leita í eftirfarandi töflu til að fá leiðbeiningar.

Vinsamlegast athugið: Vatn, vökvaslettur frá pottum eða hlutum sem eru á einhverjum hnöppum helluborðsins geta gert láseiginleika stjórnborðsins virkan eða óvirkan fyrir slýsni.

Skjákóði	Lýsing	Hugsanlegar ástæður	Lausn
Enginn kóði	Þú getur ekki virkjað eða notað helluborðið.	Það eru leifar af vatni eða blettir á stjórnborðinu.	Þrifið og þurrkið stjórnborðið.
Enginn kóði	Skjárinn bregst ekki við snertingu.	Hluti af skjánum er hulinn eða pottarnir eru staðsettir nálægt skjánum.	Fjarlægið hlutina. Færið pottana frá skjánum. Ef vandamálið er enn til staðar skal bíða í 10 sekúndur.
F0E1	Eldunaráhald greindist en það samræmist ekki umbeðinni aðgerð.	Eldunaráhaldið er ekki vel staðsett á eldunarsvæðinu eða er ekki samhæft við eitt eða fleiri eldunarsvæði.	Ýtið á kveikt/slökkt hnappinn tvisvar til að fjarlægja F0E1 kóðann og endurheimta virkni eldunarsvæðisins. Síðan skal reyna að nota eldunaráhaldið á öðru eldunarsvæði eða nota annað eldunaráhald.
F0E7	Röng tenging rafmagnssnúru	Tenging rafmagnssnúru er ekki nákvæmlega eins og gefið er til kynna í málsgreininni „RAF MAGNSTENGING“.	Lagið tengingu rafmagnssnúrunnar í samræmi við málsgreinina „RAF MAGNSTENGING“.
F0EA	Það slökknar á stjórnborðinu ef hiti er allt of mikill.	Innri hiti rafhluta er of hár.	Bíðið eftir að helluborðið kólni áður en það er notað á ný.
F0E2, F0E4, F0E6, F0E8, F0EC, F1E1, F6E1, F7E5, F7E6, F2E1	Aftengið helluborðið frá rafveitu. Bíðið í nokkrar sekúndur og setjið helluborðið aftur í samband við rafveitu. Ef vandamálið er viðvarandi skal hringja í þjónustumiðstöð og tilgreina villukóðann sem birtist á skjánum.		
t.d. 	Helluborðið leyfir ekki að sérstök aðgerð sé virkjuð.	Aflstýringin takmarkar aflstigið samkvæmt hámarksgildinu sem stillt er fyrir helluborðið.	Sjá málsgrein „Orkustjórnun“.
t.d. P → S [Aflstig lægra en það stig sem beðið var um]	Helluborðið stillir sjálfkrafa lágmarks aflstig til að tryggja að hægt sé að nota eldunarsvæðið.	Aflstýringin takmarkar aflstigið samkvæmt hámarksgildinu sem stillt er fyrir helluborðið.	Sjá málsgrein „Orkustjórnun“.

Hljóð sem framkallast við notkun

Vera má að blásturs- eða brakhljóð heyrast í spanhelluborðum við hefðbundna notkun.

Þessi hljóð geta komið til vegna eldunarílátsins og tengjast tegundum pönnubotna (til dæmis ef botnar eru gerðir úr lögum mismunandi efna eða eru óreglulegir).

Þessi hljóð geta verið breytileg eftir pottum og pönnum sem notuð eru og matmagni sem í þeim er og gefa ekki til kynna neina galla.

Áður en haft er samband við viðhaldsþjónustu:

1. Ef það er bilun reynið þá að leysa vandamálið með því að fylgja leiðbeiningum fyrir úrræðaleit.
2. Slökkvið á tækinu og kveikið á því aftur til að athuga hvort bilunin sé viðvarandi.

Ef bilunin er viðvarandi eftir að hafa athugað ofangreind atriði skal hafa samband við næstu viðhaldsþjónustu.

Finna má heildarlista yfir tengiliði tilgreinda af IKEA aftast í þessari handbók.

Þegar hringt er í viðhaldsþjónustu viðskiptavina skal ávallt gefa upp:

- stutta lýsingu á biluninni;
- tegund og nákvæma gerð tækisins;
- þjónustunúmer (númerið er á eftir orðinu Service á merkiplötunni). Þjónustunúmerið má einnig finna í ábyrgðarbæklingi;

SERVICE 0000 000 00000



- Fullt heimilisfang;
- Símanúmer.

Ef viðgerðir eru nauðsynlegar skal hafa samband við vottaða viðhaldsþjónustu (til að tryggja að upprunalegir varahlutir séu notaðir og að viðgerðir séu framkvæmdar á réttan hátt).

Tæknilegar upplýsingar

Gerð: SMAKLIG 504.678.83	
Tegund helluborðs	Rafmagns
Fjöldi eldunarsvæða	4
Hitunartækni	Span
Mælivíddir hitara (Ø eða LxW)	Vinstra megin að framan 18,5 x 20,0 cm
	Vinstra megin að aftan 18,5 x 20,0 cm
	Hægra megin að aftan 21,0 cm
	Hægra megin að framan 15,0 cm
Brú* svæði (Ø eða LxW)	Vinstra megin 37,5 x 20,0 cm
Orkunotkun á eldunarsvæði - (EC rafeldun)	Vinstra megin að framan 199,0 Wh/kg
	Vinstra megin að aftan 205,0 Wh/kg
	Hægra megin að aftan 175,0 Wh/kg
	Hægra megin að framan 182,0 Wh/kg
Orkunotkun á brú + svæði - (EC rafeldun)	Vinstra megin 185,0 Wh/kg
Orkunotkun helluborðsins - (EC rafmagnshelluborð)	188,0 Wh/kg

Þetta tæki er í samræmi við kröfur um umhverfisvæna hönnun í evrópureglugerð nr. 66/2014 í samræmi við evrópustaðal EN 60350-2

Tækniupplýsingarnar eru til staðar á merkiplötunni neðan á tækinu.

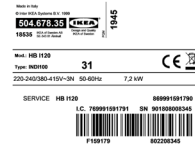
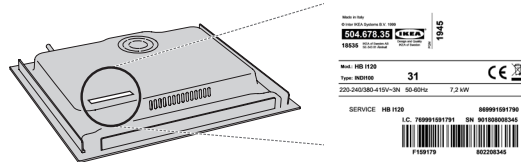

Raftengingar

Tengja þarf allar raftengingar áður en tækið er tengt við rafveitu.

Uppsetning verður að vera framkvæmd af hæfum aðila sem þekkir núgildandi öryggis og uppsetningarreglur. Sérstaklega skal gæta þess að uppsetning sé gerð í samræmi við reglur staðbundinnar rafveitustofnunar.

Verið viss um að rafspennan sem tilgreind er á merkiplötunni neðan á tækinu sé sú sama og heimilisins.

Samkvæmt reglugerðum þarf tækið að vera jarðtengt: notið eingöngu rafleiðara (þ.m.t. jarðleiðara) í hentugri stærð. Varan er með rafstrengnum H05V2V2-F sem er í samræmi við staðalinn IEC / EN 60335-2-6.

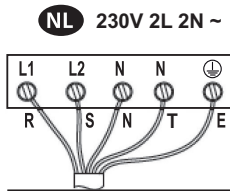

L1 = R : svart
L2 = S : brúnt
N = N: blátt
N = T: blátt (grátt)
⊕ = E : gult/grænt

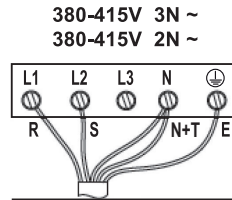

L1 = R : svart
L2 = S : brúnt
N = N: blátt
N = T: blátt (grátt)
⊕ = E : gult/grænt

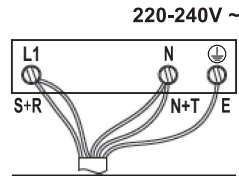

L1 = R : svart
L1 = S : brúnt
N = N: blátt
N = T: blátt (grátt)
⊕ = E : gult/grænt

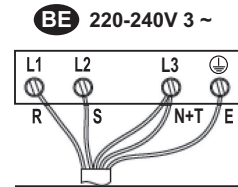

L1 = R : svart
L2 = S : brúnt
N = N: blátt
N = T: blátt (grátt)
⊕ = E : gult/grænt

Umhverfisvandamál

⚠VIÐVÖRUN! Verið viss um að slökkt sé á tækinu og það aftengt frá rafveitu áður en einhverjar viðhaldsaðgerðir eru framkvæmdar; notið aldrei gufuhreinsibúnað vegna hættu á raflosti.

⚠Notið ekki slípandi eða tærandi efni, hreinsiefni með klóri eða pottaskrúbbur.

FÖRGUN UMBÚÐAEFNIS

Þökkunarefnið er 100% endurvinnanlegt og er merkt með endurvinnslutákninu ♻. Mismunandi hlutum umbúðanna skal farga á ábyrgan hátt og í samræmi við staðarbundnar reglugerðir sem eiga við um förgun úrgangs.

FÖRGUN HEIMILISTÆKJA

Þetta raftæki er framleitt úr endurvinnanlegum og endurnýtanlegum efnum. Fargið því í samræmi við gildandi reglugerðir um förgun úrgangs. Nánari upplýsingar um merðferð, endurnýjun og endurvinnslu heimilistækja skal fá hjá landsbundnum yfirvöldum, sorphirðustöð eða versluninni sem þú keyptir tækið hjá. Þetta tæki er merkt í samræmi við tilskipun Evrópusambandsins um úrgang raftækja og rafeindabúnaðar 2012/19/EU, (WEEE). Með því að tryggja rétta förgun tækisins kemur þú í veg fyrir neikvæð áhrif þess á umhverfið og heilsu almennings.



Táknid á vörunni eða meðfylgjandi gögnum gefur til kynna að það skuli ekki meðhöndla sem heimilísúrgang heldur að fara þurfi með hana sorphirðustöð til endurvinnslu á raftækjum og rafeindabúnaði.

ORKUSPARNAÐARRÁÐ

Nýtið afgangshita helluborðsins eins vel og hægt er með því að slökkva á helluborðinu nokkrum mínútum áður en eldun lýkur. Botn pottsins eða pönnunnar skal hylja helluna til fulls; ílát sem er minna en hellan veldur orkueyðslu.

Lokið pottum og pönnum með þéttum lokum á meðan eldun stendur yfir og notið eins lítið vatn og hægt er. Eldun án loks eykur mjög orkunotkun.

Notið eingöngu flatbotna potta og pönnur.

SAMRÆMISYFIRLÝSING

Þetta tæki er í samræmi við kröfur um umhverfisvæna hönnun í evrópureglugerð nr. 66/2014 í samræmi við evrópustaðal EN 60350-2.



Framleiðandi

Ikea of Sweden AB - SE - 343 81 Älmhult, Sweden

IKEA ÁBYRGÐ

Hve lengi gildir IKEA ábyrgðin?

Ábyrgðin gildir í fimm (5) ár frá þeim degi sem kaupin á tækinu eru gerð hjá IKEA. Upprunalegar sölukvittunar er krafist til staðfestingar á kaupum. Ef unnin eru þjónustuverk sem falla undir ábyrgðina framlengir það ekki ábyrgðartíma tækisins.

Hver mun framkvæma þjónustuna?

IKEA þjónustuaðili mun veita þjónustu í eigin þjónustuaðstöðu eða í gegnum viðurkennt kerfi þjónustuaðila.

Hvað fellur undir þessa ábyrgð?

Ábyrgðin nær yfir bilun á tæki sem til komin er vegna galla í samsetningu eða efnisgalla sem koma fram eftir kaupdag frá IKEA. Ábyrgðin gildir einungis ef um heimilisnotkun er að ræða. Undantekningar eru tilgreindar undir kaflanum „Hvað fellur ekki undir þessa IKEA ábyrgð?“ Innan þess tíma sem ábyrgðin tekur til fellur allur kostnaður, s.s. viðgerðir, varahlutir, vinnu- og ferðakostnaður á þjónustuaðilann, að því tilskildu að tækið sé aðgengilegt til viðgerðar án sérstakra útgjalda. Um þessa skilmála gilda viðmiðunarreglur Evrópusambandsins (Nr. 99/44/ESB) svo og staðbundnar reglur. Allir hlutir sem teknir eru úr tækjum og skipt er um eru eign IKEA.

Hvað gerir IKEA til að bæta úr vandamálinu?

Þjónustuaðili á vegum IKEA skoðar tækið og ákvarðar hvort það fellur undir ákvæði ábyrgðarinnar. Ef það fellur undir ákvæði hennar mun þjónustuaðili á vegum IKEA, eða viðurkenndur samstarfsaðili hans, samkvæmt ákvörðun hans eingöngu, sinna viðgerð eða skipta tækinu út með samskonar eða svipaðri vöru.

Hvað fellur ekki undir þessa IKEA ábyrgð?

- Eðlilegt slit vegna notkunar.
- Skemmdir sem eru af völdum ásetnings eða hirðuleysis, skemmdir sem verða vegna þess að ekki er farið eftir notkunarleiðbeiningum, skemmdir vegna rangrar uppsetningar eða tengingar við ranga spennu, skemmdir vegna rafefnafræðilegra efnahvarfa, ryðs, tæringar, vatnsskemmda svo sem ofmettunar kalks í vatni en takmarkast ekki þar við svo og skemmdir vegna óeðlilegra umhverfisáhrifa.
- Rekstrarvörur svo sem rafhlöður og perur.
- Aukahlutir og skrautmunir sem hafa ekki áhrif á eðlilega notkun tækisins svo og rispúr og hugsanlegur litamismunur.
- Óhöpp sem verða vegna aðskotahluta eða efna sem notuð eru við hreinsun og losun á stíflum úr síum, frárenniskerfum eða sápuskúffum.
- Skemmdir á eftirfarandi hlutum: postulíni, aukahlutum, leirvöru- og hnífaparakörfum, að- og frárennislíörum, þéttingum, perum og ljósakúplum, skermum, höldum, hlífum og hlutum af hlífum. Þetta á við nema hægt sé að sanna að þessar skemmdir séu vegna framleiðslugalla.
- Tilfelli þar sem enginn galli finnst meðan á heimsókn tæknimanns stendur.
- Viðgerðir sem ekki eru framkvæmdar af tilnefndum þjónustuaðilum og/eða viðurkenndum samningsbundnum þjónustuaðila eða ef upprunalegir varahlutir hafa ekki verið notaðir.
- Viðgerðir sem framkvæmdar eru vegna rangrar ísetningar eða samrýmist ekki tæknilýsingu.
- Notkun tækis utan heimilis, t.d. í atvinnuskyni.
- Skemmdir í flutningi. Ef viðskiptavinur flytur vöruna heim til sín eða á annað heimilisfang, er IKEA ekki ábyrgt fyrir neins konar skemmdum sem geta orðið á meðan á flutningi stendur. Ef IKEA afhendir vöruna hins vegar á heimilisfang viðskiptavinarins mun IKEA bæta skemmdir sem hafa orðið á meðan á afhendingu vörunnar stóð.
- Kostnaður vegna fyrstu uppsetningar IKEA tækisins.

- Hins vegar, ef þjónustuaðili IKEA eða löggiltur samningsþjónustuaðili gerir við eða skiptir um tækið á meðan á ábyrgðartímanum stóð, mun þjónustuaðili eða löggiltur samningsþjónustuaðili setja tækið aftur upp sem gert var við eða uppsetja endurnýtt tækið, ef þarf.
- Þessar takmarkanir eiga þó ekki við um gallalaust verk sem unnið er af þjálfuðum sérfræðingi sem notar upprunalega varahluti frá okkur til að aðlaga tækið að tæknilýsingu annars ESB-ríkis.

Beiting landslaga

IKEA ábyrgðin veitir kaupanda lögbundinn rétt sem nær til allra krafna samkvæmt í landslögum eða gengur lengra en þau. Þessir skilmálar takmarka þó ekki á neinn hátt rétt neytandans sem kveðið er á um í landslögum.

Gildissvæði

Vegna tækja sem keypt eru í einu ESB-landi og flutt yfir í annað ESB-land verður þjónusta veitt í samræmi við ábyrgðarskiptinguna sem teljast eðlileg í nýja landinu. Skuldbinding til að veita þjónustu innan ramma ábyrgðarinnar er aðeins fyrir hendi ef tækið samrýmist og er sett upp samkvæmt: - tæknilýsingu landsins þar sem ábyrgðarkrafan er sett fram; - leiðbeiningum um samsetningu og öryggishandbók tækisins.

Tileinkað EFTIR SÖLU fyrir IKEA tæki

Vinsamlegast hafið samband við ákveðinn þjónustuaðila IKEA til að:

- gera kröfu á þessa ábyrgð;
- biðja um nánari útskýringar á uppsetningu á IKEA tækinu í viðkomandi IKEA eldhúsinnréttingu;
- biðja um nánari útskýringu á virkni IKEA tækjanna.

Til að tryggja bestu mögulegu þjónustu þarf að lesa þessar leiðbeiningar um samsetningu og/eða notendahandbókina áður en haft er samband við þjónustuaðilann.

Hvernig er haft samband við okkur ef þjónusta er nauðsynleg



Á síðustu síðu þessarar handbókar er heildarlisti yfir alla viðurkennda þjónustuaðila IKEA og símanúmer þeirra hvers í sínu landi.



Til að veita sem skjóttasta þjónustu mælum við með því að nota sérstök símanúmer sem tiltekin eru í þessari handbók. Notið alltaf þau númer sem vísað er til í sérstökum notendaleiðbeiningum fyrir það tæki sem aðstoð er þörf fyrir. Einnig þarf alltaf að vísa til IKEA hlutarnúmersins (8-stafa talnakóða) og 12-stafa þjónustunúmers sem er á merkiplötu tækisins.



GEYMIÐ SÖLUKVITTUNINA!

Hún er sönnun fyrir kaupunum og er nauðsynleg þegar sótt er um ábyrgð. Sölukvittunin gefur einnig upp IKEA heiti og hlutarnúmer vörunnar (8-stafa talnakóða) fyrir hvert tæki sem þið hafið keypt.

Er þörf á frekari aðstoð?

Hafið samband við næstu IKEA verslun eða hringið í þjónustuver ef þið hafið fleiri spurningar sem tengjast ekki eftirþjónustu tækja ykkar. Við mælum með því að þið lesið gögnin sem fylgja tækinu vandlega áður en haft er samband við okkur.



BELGIË - BELGIQUE - BELGIEN

Telefoon/Numéro de téléphone/Telefon-Nummer: 026200311
 Tarief/Tarif/Tariff: Lokaal tarief/Prix d'un appel local/Ortstarif
 Openingstijd: Maandag - Vrijdag 8.00 - 20.00
 Heures d'ouverture: Lundi - Vendredi 8.00 - 20.00
 Öffnungszeiten: Montag - Freitag 8.00 - 20.00

БЪЛГАРИЯ

Телефонен номер: 02 4003536
 Тарифа: Локална тарифа
 Работно време: понеделник - петък 8.00 - 20.00

ČESKÁ REPUBLIKA

Telefonní číslo: 225376400
 Sazba: Místní sazba
 Pracovní doba: Pondělí - Pátek 8.00 - 20.00

DANMARK

Telefonnummer: 70150909
 Takst: Lokal takst
 Åbningstid: Mandag - fredag 9.00 - 20.00
 Lørdag (Åbent udvalgte søndage, se IKEA.dk) 9.00 - 18.00

DEUTSCHLAND

Telefon-Nummer: 06929993602
 Tarif: Ortstarif
 Öffnungszeiten: Montag - Freitag 8.00 - 20.00

ΕΛΛΑΔΑ

Τηλεφωνικός αριθμός: 2109696497
 Χρέωση: Τοπική χρέωση
 Ώρες λειτουργίας: Δευτέρα - Παρασκευή 8.00 - 20.00

ESPAÑA

Teléfono: 913754126 (España Continental)
 Tarifa: Tarifa local
 Horario: Lunes - Viernes 8.00 - 20.00

EESTI - LATVIJA - SLOVENIJA - CYPRUS

<http://www.ikea.com>

FRANCE

Numéro de téléphone: 0170480513
 Tarif: Prix d'un appel local
 Heures d'ouverture: Lundi - Vendredi 9.00 - 21.00

HRVATSKA

Broj telefona: 0800 3636
 Tarifa: Lokalna tarifa
 Radno vrijeme: Ponedjeljak - Petak 8.00 - 20.00

ÍSLAND

Símanúmer: 5852409
 Kostnaður við símtal: Almenn t mínútuverð
 Opnunartími: Mánudaga - Föstudaga 9.00 - 17.00

ITALIA

Telefono: 0238591334
 Tariffa: Tariffa locale
 Orari d'apertura: Lunedì - Venerdì 8.00 - 20.00

LIETUVIJA

Telefono numeris: (0) 520 511 35
 Skambučio kaina: Vietos mokestis
 Darbo laikas: Nuo pirmadienio iki penktadienio 8.00 - 20.00

LUXEMBOURG

Numéro de téléphone: 035220882569
 Tarif: Prix d'un appel local
 Heures d'ouverture: Lundi - Vendredi 8.00 - 18.00

MAGYARORSZÁG

Telefon szám: (06-1)-3285308
 Tarifa: Helyi tarifa
 Nyitvatartási idő: Hétfőtől Péntekig 8.00 - 20.00

NORGE

Telefon nummer: 23500112
 Takst: Lokal takst
 Åpningstider: Mandag - fredag 8.00 - 20.00

NEDERLAND

Telefoon: 0900-235 45 32 en/of 0900 BEL IKEA
 0031-50 316 8772 international
 Tarief: Geen extra kosten. Alleen lokaal tarief.
 Openingstijd: Maandag t/m - Vrijdag 8.00 - 21.00
 Zaterdag 9.00 - 21.00
 Zondag / Feestdagen 10.00 - 18.00

ÖSTERREICH

Telefon-Nummer: 013602771461
 Tarif: Ortstarif
 Öffnungszeiten: Montag - Freitag 8.00 - 20.00

POLSKA

Numer telefonu: 225844203
 Stawka: Koszt połączenia według taryfy operatora
 Godziny otwarcia: Montag - Freitag 8.00 - 20.00

PORTUGAL

Telefone: 213164011
 Tarifa: Tarifa local
 Horário: Segunda - Sexta 9.00 - 21.00

ROMÂNIA

Număr de telefon: 021 2044888
 Tarif: Tarif local
 Orar: Luni - Vineri 8.00 - 20.00

РОССИЯ

Телефонный номер: 84957059426
 Стоимость звонка: Местная стоимость звонка
 Время работы: Понедельник - Пятница 9.00 - 21.00
 (Московское время)

SCHWEIZ - SUISSE - SVIZZERA

Telefon-Nummer/Numéro de téléphone/Telefono: 0225675345
 Tarif/Tarif/Tariffa: Ortstarif/Prix d'un appel local/Tariffa locale
 Öffnungszeiten: Montag - Freitag 8.00 - 20.00
 Heures d'ouverture: Lundi - Vendredi 8.00 - 20.00
 Orario d'apertura: Lunedì - Venerdì 8.00 - 20.00

SLOVENSKO

Telefónne číslo: (02) 50102658
 Cena za hovor: Cena za miestny hovor
 Pracovná doba: Pondelok až piatok 8.00 - 20.00

SRBIJA

Број телефона: 011 7 555 444
 стопа: локална курс
 Радно време: Понедељак - субота 9.00 - 20.00
 недеља 9.00 - 18.00

SUOMI

Puhelinnumero: 0981710374
 Taxa: Yksikköhinta
 Aukioloaika: Maanantaista perjantaihin 8.00 - 20.00

SVERIGE

Telefon nummer: 0775-700 500
 Taxa: Lokal samtal
 Öppet tider: Måndag - Fredag 8.30 - 20.00
 Lördag - Söndag 9.30 - 18.00

UNITED KINGDOM - IRELAND

Phone number: 02076601517
 Rate: Local rate
 Opening hours: Monday - Friday 8.00am - 6.00pm
 Saturday 8.30am - 4.30pm
 Sunday 9.30am - 3.30pm

