

FORNEBY

BG

HR

HU

IS

RO

RU

RS

SI

TR



Design and Quality
IKEA of Sweden

БЪЛГАРСКИ	7
HRVATSKI	11
MAGYAR	15
ÍSLENSKA	19
ROMÂNÀ	23
РУССКИЙ	27
СРПСКИ	31
SLOVENŠČINA	35
TÜRKGÇE	39

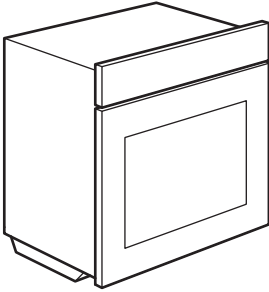
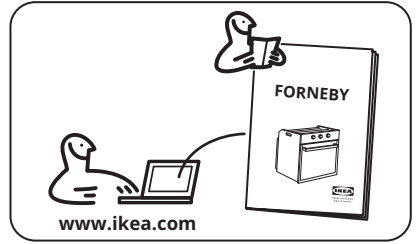
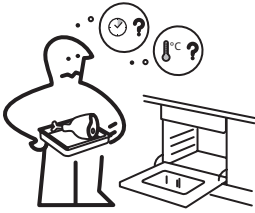

1x

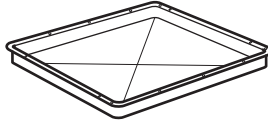

1x

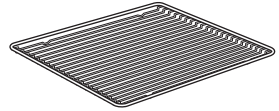

2x

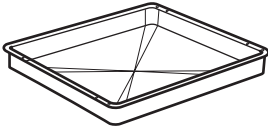

1x

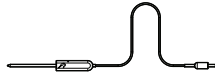

1x

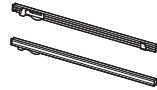

1x

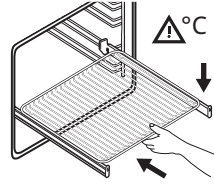
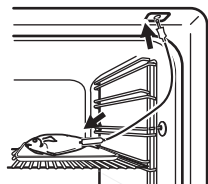
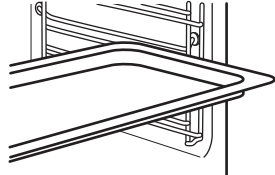
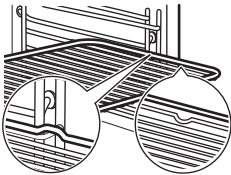

START

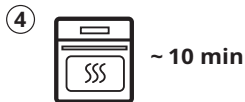
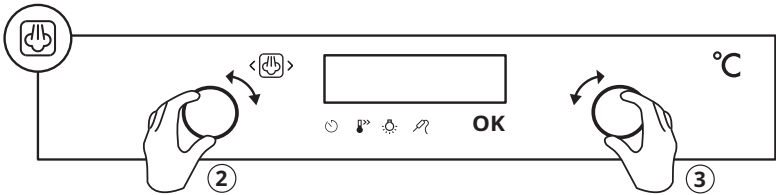
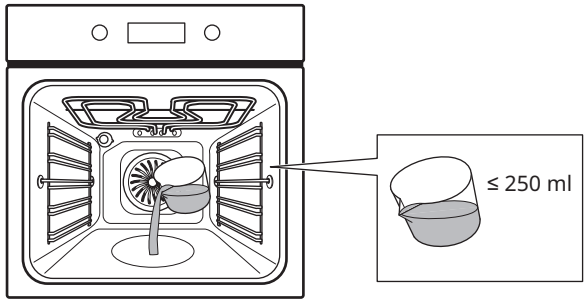
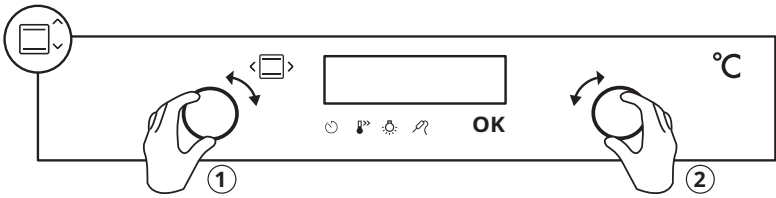
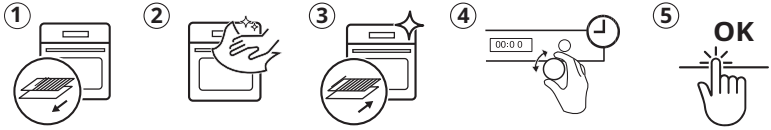

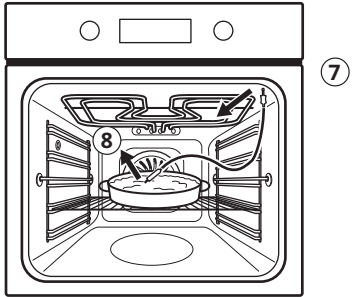
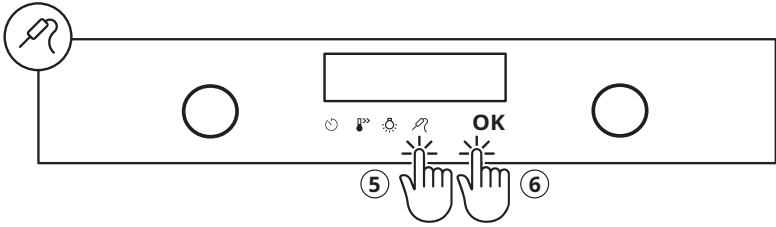
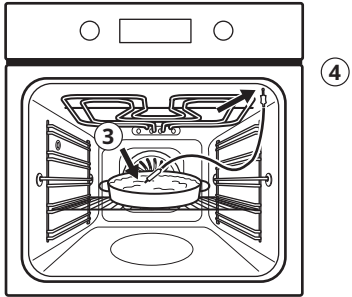
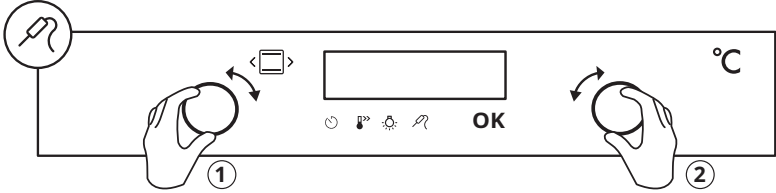



A 🔔 06:59 06:58 06:57 ... 00:00 🔔

B 🔔 STOP START ————— STOP 🔔 ①

C 🕒 START ————— STOP

D 🕒 00:00 00:01 00:02 ...

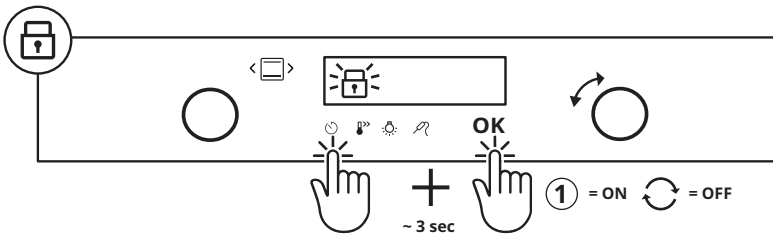
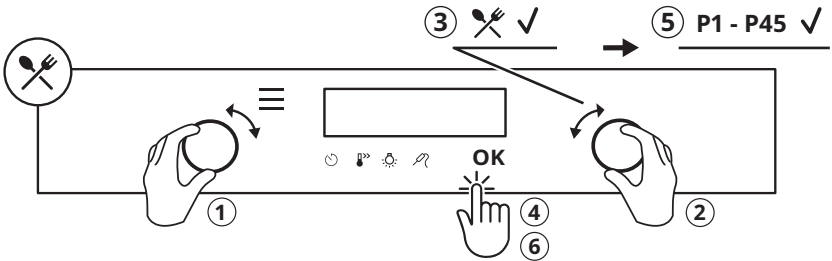

Описание на уреда

Общ преглед

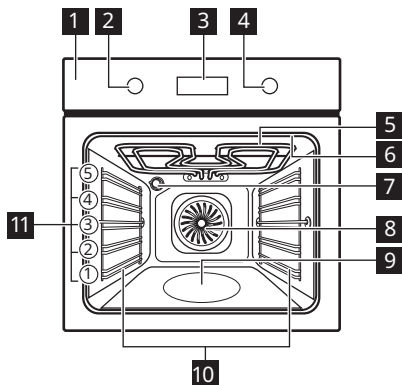

- 1** Контролен панел
- 2** Копче за функциите за нагряване
- 3** Екран
- 4** Копче за управление
- 5** Нагряващ елемент
- 6** Гнездо за включване на термосондата
- 7** Лампа
- 8** Вентилатор
- 9** Вътрешна част на фурната
- 10** Водачи за скара, отстраняеми
- 11** Позиция на скара

Командно табло

Преглед на контролния панел

Изберете функция за нагряване, за да включите уреда. Завъртете ключа за функциите за нагряване в изключена позиция, за да изключите фурната.

	Натиснете , за да зададете: Функции на часовника.
	Натиснете и задръжте , за да зададете функцията: Бързо загреване
	Натиснете , за да включите или изключите лампата във фурната.
	Натиснете за настройка на основната температура на: Термосонда
OK	Натиснете , за да потвърдите избора.

Индикатори на екрана

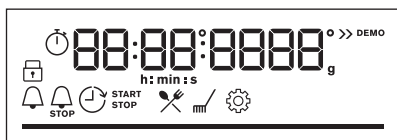











Дисплей със зададени функции на бутоните.

	Уредът е заключен.
	Влезте в менюто и изберете иконата, за да отворите: Помощ при готвене.
	Влезте в менюто и изберете иконата, за да отворите: Почистване.
	Влезте в менюто и изберете иконата, за да отворите: Настройки
	Бързо нагряване свети.
	Готвенето на пара е включено.
	Термосонда свети.
	Таймер свети.
	Приключване свети.
	Отложен старт свети.
	Брояч свети.
	Лентата е цялата червена, когато уредът достигне зададената температура.

Всекидневна употреба

Функции нагряване

	Горещ въздух/вентилир: Равномерно печене, крехки резултати, сушене
	Традиционно печене: Традиционно печене
	SteamBake: На пара
	Дълбоко замразени храни: Пържени картофи, картофи с коричка, пролетни рулца
	Функция пица: Печене на пица
	Долен нагревател: Печене на кейкове
	Печене с влажност: Печене
	Грил: Препичане, грил
	Турбо грил: Печене на месо, запичане до златисто
	Меню: За да влезете в менюто.

Горещ въздух/вентилир, Традиционно печене: Когато зададете температура под 80 °C, лампата автоматично се изключва след 30 сек.

Бележки относно: Печене с влажност

Тази функция беше използвана в съответствие на изискванията за клас на енергийна ефективност и екодизайн (според EU 65/2014 and EU 66/2014). Изпитвания съгласно:

IEC/EN 60350-1

Вратата на фурната трябва да се затвори по време на готвене, така че функцията да не се прекъсва и да се гарантира, че фурната работи с възможно най-висока енергийна ефективност.

Когато използвате тази функция, лампичката автоматично се изключва след 30 секунди.

Функцията е разработена за пестене на енергия по време на готвене. Когато използвате тази функция, температурата

във вътрешността може да се различава от зададената. Степента на нагряване може да бъде намалена.

Помощ при готвене

Дисплеят показва **Р** и **номер** на ястието, което можете да проверите в таблицата.

1	Говеждо печено, алангле
2	Говеждо печено, средно изпечено
3	Говеждо печено, добре изпечено
4	Пържола, средно изпечена
5	Говеждо печено/задушено
6	Говеждо печено - алангле LTC*
7	Говеждо печено - средно изпечено LTC*
8	Говеждо печено - добре изпечено LTC*
9	Филе, алангле LTC*
10	Филе, средно изпечено LTC*
11	Филе, изпечено LTC*
12	Телешко печено
13	Печен свински врат или плешка
14	Дърпано свинско LTC*
15	Бонфиле, прясно
16	Свински ребра
17	Агнешки бут с кост
18	Цяло пиле
19	Половин пиле
20	Пилешки гърди
21	Пилешки бутчета, пресни
22	Патица, цяла
23	Гъска, цяла

24	Руло „Стефани“
25	Цяла риба, на грил
26	Филе от риба
27	Чийзкейк
28	Ябълков кейк
29	Ябълков тарт
30	Ябълков пай
31	Брауни
32	Шоколадови мъфини
33	Кейк с хлебна форма
34	Печени картофи
35	Картофи с коричка
36	Гриловани смесени зеленчуци
37	Крокети, замразени
38	Пържени картофи, замразени
39	Месна / Зеленчукова лазаня със сухи листи
40	Запечени картофи
41	Прясна пица, тънка
42	Прясна пица, дебела
43	Киш
44	Багета/Чабата/Бял хляб
45	Всички пълнозърнести зърнени/ръжени/тъмни хлябове във форма за хляб

*LTC - готвене на ниска температура

Промяна на настройките

1. ☰ - изберете , за да въведете Меню.

Отстраняване на неизправности

Ако срещнете проблем с уреда, вижте глава „Отстраняване на неизправности“ в

2. ⚙️ - изберете , за да въведете Настройки. Натиснете ОК.
3. Завъртете копчето, за да изберете настройката. Натиснете: ОК
4. Регулирайте стойността. Натиснете: ОК

Завъртете копчето за функциите за загряване в изключена позиция, за да излезете от Меню.

Меню: Настройки

Дисплеят показва **0** и **редица** от настройките, които можете да проверите в таблицата.

	Настройка	Стойност
1	Час от денонощието	Промяна
2	Яркост на екрана	1 - 5
3	Звук на бутоните	1 - Звук сигнал, 2 - Щракване, 3 - Изключен звук
4	Сила на звук сигнал	1 - 4
5	Термосонда Действие	1 - Аларма и стоп, 2 - Аларма
6	Брояч	Вкл. / Изкл.
7	Осветление	Вкл. / Изкл.
8	Бързо нагряване	Вкл. / Изкл.
9	Напомняне за почистване	Вкл. / Изкл.
10	Демо режим	Активиращ код: 2468
11	Софтуерна версия	Проверка
12	Зануляване на настройките	Да/Не

пълната версия на ръководството за потребителя, налично на: www.ikea.com.

Информация за продукта и Информационен лист за продукта

Име на доставчик	IKEA	
Идентификация на модела	FORNEBY 305.568.99 FORNEBY 105.568.95	
Индекс на енергийна ефективност	81.2	
Клас на енергийна ефективност	A+	
Консумация на енергия при стандартно натоварване, конвенционален режим	0.93 kWh/цикъл	
Консумация на енергия при стандартно натоварване, форсиран режим на вентилатора	0.69 kWh/цикъл	
Брой кухни	1	
Топлинен източник	Електричество	
Сила на звука	72 л	
Тип фурна	Вградена фурна	
Маса	FORNEBY 305.568.99	34,5 кг
	FORNEBY 105.568.95	34,4 кг
IEC/EN 60350-1 - Домашни ел. уреди за готвене - Част 1: Диапазони, фурни, фурни на пара и грилове - Начини за измерване на ефективността.		

Opis proizvoda

Opći pregled

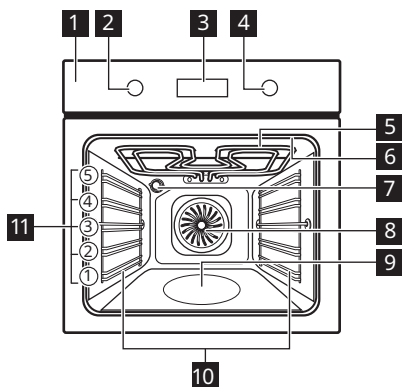

- 1 Upravljačka ploča
- 2 Regulator funkcija pećnice
- 3 Zaslon
- 4 Regulator
- 5 Toplinski element
- 6 Utičnica za senzor za hranu
- 7 Žarulja
- 8 Ventilator
- 9 Udubljenje u unutrašnjosti
- 10 Nosač polica, uklonjiv
- 11 Položaji polica

Upravljačka ploča

Pregled upravljačke ploče

Odaberite funkciju pećnice za uključivanje uređaja. Okrenite regulator funkcija pećnice u isključeni položaj kako biste isključili uređaj.

	Pritisnite za postavljanje: Funkcije sata.
	Pritisnite i držite za postavljanje funkcije: Brzo zagrijavanje.
	Pritisnite za uključivanje ili za isključivanje svjetla pećnice.
	Pritisnite za postavljanje temperature: Senzor za hranu
OK	Pritisnite za potvrdu odabira.

Indikatori zaslona

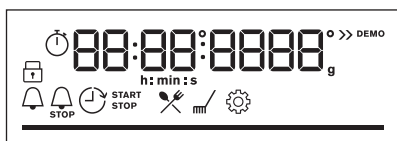

Zaslon s ključnim funkcijama.

	Uređaj je zaključan.
	Uđite u izbornik i odaberite ikonu za otvaranje: Pomoć pri kuhanju.
	Uđite u izbornik i odaberite ikonu za otvaranje: Čišćenje.
	Uđite u izbornik i odaberite ikonu za otvaranje: Postavke
	Brzo zagrijavanje je uključeno.
	Kuhanje na pari je uključeno.
	Senzor za hranu je uključeno.
	Zvučni alarm je uključeno.
	Vrijeme završetka je uključeno.
	Vrijeme odgode je uključeno.
	Tajmer prema gore je uključeno.
	Crta je potpuno crvena kada uređaj dosegne postavljenu temperaturu.

Svakodnevna uporaba

Funkcije pećnice

	Vrući zrak: Ravnomjerno pečenje, mekoća, sušenje
	Tradicionalno pečenje: Tradicionalno pečenje
	SteamBake: Kuhanje na pari
	Zamrznuta hrana: Pomfrit, kroketi od krumpira, proljetne rollice
	Funkcija za pizzu: Pečenje pizze
	Donji grijač: Pečenje kolača
	Vlažno pečenje: Pečenje
	Roštilj: Tostiranje, roštilj
	Turbo roštilj: Pečenje mesa, tamnjenje (promjena boje)
	Izbornik: Za ulazak u izbornik.

Vrući zrak, Tradicionalno pečenje: Kad postavite temperaturu ispod 80 °C, svjetlo se automatski isključuje nakon 30 sek.

Napomene o: Vlažno pečenje

Ova funkcija korištena je za usklađivanje s razredom energetske učinkovitosti i zahtjevima ekološkog dizajna (u skladu s EU 65/2014 i EU 66/2014). Testovi prema:

IEC/EN 60350-1

Vrata pećnice moraju biti zatvorena tijekom pečenja tako da se funkcija ne ometa i da pećnica radi s najvišom mogućom energetsom učinkovitošću.

Kad koristite ovu funkciju, svjetlo se automatski isključuje nakon 30 sek.

Ova funkcija napravljena je za uštedu energije tijekom kuhanja. Kad koristite ovu funkciju, temperatura u unutrašnjosti može se razlikovati od postavljene temperature. Snaga zagrijavanja može se smanjiti.

Pomoć pri kuhanju



Na zaslonu se prikazuje **P** i broj jela koje možete provjeriti u tablici.

1	Goveđe pečenje, slabo pečeno
2	Goveđe pečenje, srednje pečeno
3	Goveđe pečenje, dobro pečeno
4	Odrezak, srednje pečeno
5	Pečena govedina / pirjano
6	Goveđe pečenje, slabo pečeno LTC*
7	Goveđe pečenje, srednje pečeno LTC*
8	Goveđe pečenje, dobro pečeno LTC*
9	Filet, slabo pečeno LTC*
10	Filet, srednje pečeno LTC*
11	Filet, gotov LTC*
12	Pečena teletina
13	Pečena svinjetina, vrat ili plečka
14	Trgana svinjetina LTC*
15	Pečenica, svježa
16	Svinjska rebrica
17	Janjeći but s kosti
18	Cijelo pile
19	Polovica pileta
20	Pileća prsa
21	Pileći batak, svježi
22	Patka, cijela
23	Guska, cijela
24	Mesna štruca
25	Cijela riba, na roštilju
26	Ribnji filet
27	Torta od sira
28	Torta od jabuka

29	Tart od jabuka
30	Pita od jabuka
31	Čokoladni kolačići (tzv. brownies)
32	Čokoladni muffini
33	Kolač štruca
34	Pečeni krumpiri
35	Kroketi
36	Grilovano miješano povrće
37	Kroketi, smrznuti
38	Pommes, smrznuti
39	Lasagna od mesa/povrća sa suhim rezancima
40	Zapečeni krumpir
41	Pizza svježa, tanka
42	Pizza svježa, debela
43	Quiche
44	Baguette / ciabatta / bijeli kruh
45	Sve žitarice / raž / crni kruh sve žitarice u kalupu za kruh

LTC* - Kuhanje na niskim temperaturama

Promjena postavki

-  - odaberite za ulazak u Izbornik.
-  - odaberite za ulazak u Postavke.
Pritisnite OK.

3. Okrenite tipku za odabir postavke.
Pritisnite OK.

4. Podesite vrijednost. Pritisnite OK.
Regulator funkcija pečnice okrenite u položaj isključeno kako biste napustili Izbornik.

Izbornik: Postavke

Na zaslonu se prikazuje **0** i broj postavki koje možete provjeriti u tablici.

	Postavka	Vrijednost
1	Sat	Promijeni
2	Svjetlina zaslona	1 - 5
3	Tonovi tipki	1 - Zvučni signal, 2 - Klik, 3 - Zvuk isključen
4	Glasnoća zujalice	1 - 4
5	Senzor za hranu Radnja	1 - Alarm i zaustavljanje, 2 - Alarm
6	Tajmer prema gore	Uključeno / Isključeno
7	Osvjetljenje unutrašnjosti	Uključeno / Isključeno
8	Brzo zagrijavanje	Uključeno / Isključeno
9	Podsjetnik Za Čišćenje	Uključeno / Isključeno
10	Demo način rada	Aktivacijska šifra: 2468
11	Verzija softvera	Provjera
12	Resetiraj sve postavke	Da / Ne

Otklanjanje poteškoća

Ako naiđete na problem kod svog uređaja, pogledajte dio „Rješavanje problema” u

cjelovitoj verziji korisničkog priručnika dostupnoj na: www.ikea.com.

Informacije o proizvodu i List s informacijama o proizvodu

Naziv dobavljača	IKEA
Identifikacija modela	FORNEBY 305.568.99 FORNEBY 105.568.95

Indeks energetske učinkovitosti	81.2	
Klasa energetske učinkovitosti	A+	
Potrošnja energije uz standardno opterećenje, konvencionalni način rada	0.93 kWh/ciklusu	
Potrošnja energije uz standardno opterećenje, način rada s ventilatorom	0.69 kWh/ciklusu	
Broj šupljina	1	
Izvor topline	Struja	
Glasnoća zvuka	72 l	
Vrsta pećnice	Ugradbena pećnica	
Mass	FORNEBY 305.568.99	34.5 kg
	FORNEBY 105.568.95	34.4 kg
IEC/EN 60350-1- Kućanski električni uređaji za kuhanje - 1. dio: Štednjaci, pećnice, parne pećnice i roštilji - Metode za mjerenje izvedbi.		

Termékleírás

Általános áttekintés

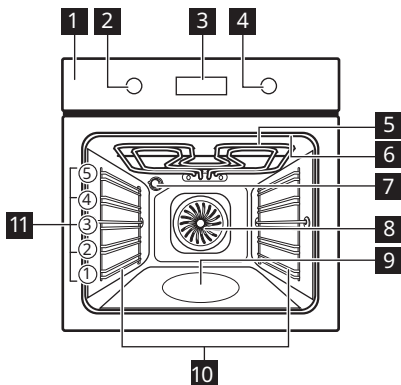

- 1 Kezelőpanel
- 2 Sütőfunkciók szabályozógombja
- 3 Kijelző
- 4 Vezérlőgomb
- 5 Fűtőbetét
- 6 Hűshőmérő szenzor csatlakozója
- 7 Lámpa
- 8 Ventilátor
- 9 Sütőtér mélyedése
- 10 Polctartó, eltávolítható
- 11 Polcpozíciók

Kezelőpanel

A kezelőpanel áttekintése

Válasszon ki egy sütőfunkciót a készülék bekapcsolásához. A készülék kikapcsolásához fordítsa a sütőfunkciók gombját kikapcsolt helyzetbe.

	Nyomja meg a gombot a következők beállításához: Órafunkciók funkciót.
	Nyomja meg és tartsa lenyomva az alábbi funkció beállításához: Gyors felfűtés.
	Nyomja meg a sütőlámpa be- vagy kikapcsolásához.
	Nyomja meg az étel maghőmérsékletének beállításához: Hűshőmérő szenzor
OK	Nyomja meg a kiválasztás megerősítéséhez.

Kijelző visszajelzői

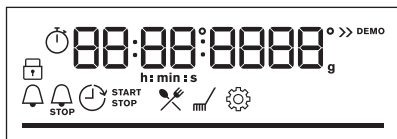

Kijelző a nyomógombfunkciókkal.

	A készülék zárolva van.
	Lépjön be a menübe, és válassza ki az ikont a következő megnyitásához: Előre programozott sütés funkciót.
	Lépjön be a menübe, és válassza ki az ikont a következő megnyitásához: Tisztítás funkciót.
	Lépjön be a menübe, és válassza ki az ikont a következő megnyitásához: Beállítások
	Gyors felfűtés bekapcsolva.
	A gőzsütés funkció be van kapcsolva.
	Hűshőmérő szenzor bekapcsolva.
	Percszámílló bekapcsolva.
	Befejezési idő bekapcsolva.
	Késleltetési idő bekapcsolva.
	Működésidőzítő bekapcsolva.
	Amikor a készülék eléri a beállított hőmérsékletet, a sáv színe pirosra változik.

Napi használat

Sütőfunkciók

	Hőlégbefúvás, nagy hőfok: Egyenletes sütés, omlósság, aszalás
	Alsó + felső sütés: Hagyományos sütés
	SteamBake: Gőzölés
	Fagyasztott ételek: Sült burgonya, burgonyás zöldségek/krokettek, tavaszi tekercek
	Pizza funkció: Pizzasütés
	Alsó sütés: Sütemény sütése
	Konvekciós levegő (nedves): Sütés
	Grill: Píritás, grillezés
	Infrasütés: Hús sütése, píritás
	Menü: Belépés a menübe.

Hőlégbefúvás, nagy hőfok, Alsó + felső sütés: Ha a hőmérsékletet alacsonyabba állítja, mint 80 °C, a lámpa 30 másodperc elteltével automatikusan kikapcsol.

Megjegyzések a Konvekciós levegő (nedves) funkcióhoz

A funkció megfelel a szabványok szerinti energiahatékonysági besorolásnak és az ökológiai kialakításra vonatkozó követelményeknek (EU 65/2014 és EU 66/2014). Vizsgálati módszerek az alábbi szabványoknak megfelelően:

IEC/EN 60350-1

A sütőajtót sütés közben be kell csukni, hogy a funkció ne legyen megszakítva, és hogy a sütő a lehető legnagyobb energiahatékonysággal működjön.

A funkció használatakor a sütővilágítás 30 másodperc elteltével automatikusan kikapcsol.

A funkciót arra tervezték, hogy energiát takarítson meg a főzés során. A funkció használatakor a sütőtér hőmérséklete eltérhet a beállított hőmérséklettől. A fűtési teljesítmény lecsökkenhet.

Előre programozott sütés

A kijelzőn **P** megjelenik egy **sor** étel, amelyet a táblázatban ellenőrizhet.

1	Marhasült, véresen
2	Marhasült, közepes
3	Marhasült, jól átsütve
4	Steak, közepes
5	Marhahús sültve / párolva
6	Marhasült - véres, LTC*
7	Marhasült - közepes, LTC*
8	Marhasült - jól átsütve, LTC*
9	Filé, véres, LTC*
10	Filé, közepes, LTC*
11	Filé, jól átsütve, LTC*
12	Borjú, sült
13	Sertés sült tarja vagy lapocka
14	Ropogósra píritott sertés, LTC*
15	Karaj, friss
16	Karaj
17	Csontos báránycomb
18	Egész csirke
19	Fél csirke
20	Jércemell
21	Csirkecomb, friss
22	Kacsa egészben
23	Liba egészben
24	Fasírt
25	Hal egészben, grillezve

26	Halfilé
27	Sajttorta
28	Almatorta
29	Almás pite
30	Almáspite
31	Csokoládés sütik
32	Csokoládés muffin
33	Veknis sütemény
34	Tepsis burgonya
35	Zöldségek/krokettek
36	Grillezett vegyes zöldség
37	Krokkett, gyorsfagyasztott
38	Hasábburgonya, gyorsfagyasztott
39	Húsos/zöldséges lasagne száraz tésztalapokkal
40	Burgonyafelfújt
41	Pizza friss, vékony
42	Pizza friss, vastag
43	Quiche
44	Bagett / Ciabatta / Fehér kenyér
45	Teljes kiőrlésű / rizs / barna kenyér kenyérsütő formában

LTC* - Alacsony hőmérsékletű főzés

Beállítások módosítása

- ☰ – válassza az itt történő folytatáshoz:
Menü.

Hibaelhárítás

Ha probléma merül fel a készülékkel kapcsolatban, lapozza fel a „Hibaelhárítás” című fejezetet a Felhasználói kézikönyv teljes

- ⚙️ – válassza az itt történő folytatáshoz:
Beállítások. Nyomja meg a **OK** gombot.
- Fordítsa el a választógombot a beállítás kiválasztásához. Nyomja meg ezt: **OK**.
- Állítsa be az értéket. Nyomja meg ezt: **OK**.

Forgassa a sütőfunkciók szabályozógombját kikapcsolt helyzetbe, és lépjen ki innen:
Menü.

Menü: Beállítások

A kijelzőn a következő jelenik meg: **0**, illetve a beállítás **száma**, amelyet a táblázatban ellenőrizhet.

	Beállítás	Érték
1	Pontos idő	Módosítás
2	Kijelző fényerő	1 - 5
3	Nyomógomb Hang	1 - Hangjelzés, 2 - Kattanás, 3 - Hang ki-kapcsolva
4	Figyelmeztető hangerő	1 - 4
5	Hűshőmérő szenzor - műveletek	1 - Riasztás és leállítás, 2 - Riasztás
6	Működésidőzítő	Be/Ki
7	Sütő világítás	Be/Ki
8	Gyors felfűtés	Be/Ki
9	Tisztítás emlékeztető	Be/Ki
10	Demo üzemmód	Aktiváló kód: 2468
11	Szoftver verzió	Ellenőrzés
12	Összes beállítás törlése	Igen / Nem

verziójában, amely itt érhető el:
www.ikea.com mezőt nem.

Termékismertető és Termékismertető adatlap

Gyártó neve	IKEA	
Modellazonosító	FORNEBY 305.568.99 FORNEBY 105.568.95	
Energiahatékonysági szám	81.2	
Energiahatékonysági osztály	A+	
Villamosenergia-fogyasztás normál terhelés, alsó + felső sütés mellett	0.93 kWh/ciklus	
Energiafogyasztás normál terhelésnél, légkeveréses üzemmód mellett	0.69 kWh/ciklus	
Sütőterek száma	1	
Hőforrás	Elektromosság	
Hangerő	72 l	
A sütő fajtája	Beépíthető sütő	
Tömeg	FORNEBY 305.568.99	34.5 kg
	FORNEBY 105.568.95	34.4 kg
IEC/EN 60350-1 - Háztartási elektromos főzőkészülékek – 1. rész: Tűzhelyek, sütők, gőzsütők és grillezők - A teljesítmény mérésére szolgáló módszerek.		

Vörulýsing

Almennt yfirlit

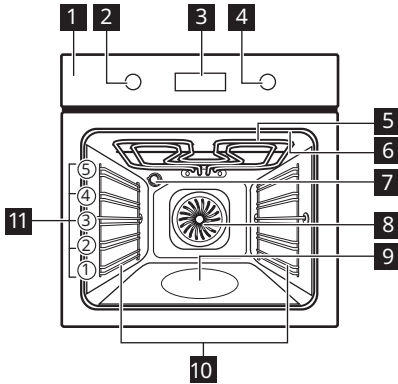

- 1 Stjórnborð
- 2 Hnúður fyrir hitunaraðgerðir
- 3 Skjár
- 4 Stjórnhnúður
- 5 Hitunareining
- 6 Innstunga fyrir matvælaskynjara
- 7 Ljós
- 8 Vifta
- 9 Drifverk ofnbotnsins
- 10 Hilluberarar, lausir
- 11 Hillustöður

Stjórnborð

Yfirlit yfir stjórnborð

Veldu hitunaraðgerð til að kveikja á heimilistækinu. Snúðu hnúðnum fyrir hitunaraðgerðir í stöðuna slökkt til að slökkva á heimilistækinu.

	Ýttu til að stilla: Klukkuaðgerðir.
	Ýttu á og haltu inni til að stilla á aðgerðina: Hröð upphitun.
	Ýttu til að kveikja eða slökkva á ofnljósinu.
	Ýttu á til að breyta kjarnahitastigi: Matvælaskynjari
OK	Ýttu til að staðfesta valið.

Skjár með lykilaðgerðum.

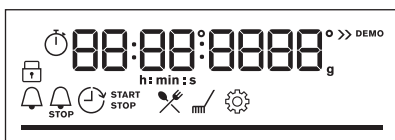

	Heimilistækið er læst.
	Farðu í valmyndina og veldu táknið til að opna: Eldunaraðstoð.
	Farðu í valmyndina og veldu táknið til að opna: Hreinsun.
	Farðu í valmyndina og veldu táknið til að opna: Stillingar
	Kveikt er á Hröð upphitun.
	Kveikt er á gufueindun.
	Kveikt er á Matvælaskynjari.
	Kveikt er á Minútumælir.
	Kveikt er á Lokatími.
	Kveikt er á Tímaseinkun.
	Kveikt er á Uptalning.
	Stíkan er alveg rauð þegar heimilistækið nær innstilltu hitastigi.

Skjávísar



Dagleg notkun

Upphitunaraðgerðir

	Eldun með hefðbundnum blæstri: Jöfn bakstur, meyrnun, þurrkun
	Hefðbundin matreiðsla: Hefðbundinn bakstur
	SteamBake: Gufueldun
	Frosin matvæli: Franskar kartöflur, kartöflubátar, vorróllur
	Pítsuaðgerð: Pítsubakstur
	Undirhiti: Kókubakstur
	Bökun með rökum blæstri: Bakstur
	Grill: Ristun, grillun
	Blástursgrillun: Steiking á kjöti, brúnun
	Valmynd: Til að fara í valmyndina.

Eldun með hefðbundnum blæstri, Hefðbundin matreiðsla: Þegar þú stillir hitastigið undir 80°C slökknar sjálfkrafa á ljósinu eftir 30 sek.

Athugasemdir varðandi: Bökun með rökum blæstri

Þessi aðgerð var notuð til að uppfylla skilyrði flokkunar á orkunýtni og visthönnun (í samræmi við EU 65/2014 og EU 66/2014). Prófanir í samræmi við:

IEC/EN 60350-1

Ofnhurðin ætti að vera lokuð meðan á matreiðslu stendur þannig að aðgerðin verði ekki fyrir truflun og til þess að ofninn virki með bestu mögulegu orkunýtni.

Þegar þú notar þessa aðgerð slökknar ljósið sjálfkrafa eftir 30 sek.

Þessi aðgerð er hönnuð til að spara orku á meðan eldað er. Þegar þú notar þessa aðgerð kann hitastigið í rýminu að vera frábrugðið innstilltu hitastigi. Hitunarkraftur kann að vera minni.

Eldunaraðstoð

Skjárinn sýnir **P** og **tölu** fyrir réttinn sem þú getur athugað í töflunni.

1	Nautasteik, léttsteikt
2	Nautasteik, miðlungs
3	Nautasteik, gegnsteikt
4	Steik, miðlungs
5	Nautasteik / steik
6	Nautasteik, léttsteikt LHS*
7	Nautasteik, miðlungs LHS*
8	Nautasteik, gegnsteikt LHS*
9	Lund, léttsteikt LHS*
10	Lund, miðlungs LHS*
11	Lund, gegnsteikt, LHS*
12	Kálfasteik
13	Svínasteik hnakki eða bógur
14	Hægeldað svínakjöt LHS*
15	Hryggur, ferskur
16	Svínaríf
17	Lambalæri með beini
18	Heill kjúklingur
19	Hálfur kjúklingur
20	Kjúklingabryjóst
21	Kjúklingalæri, fersk
22	Önd, heil
23	Gæs, heil
24	Kjöthleifur
25	Heill fiskur, grillaður

26	Fiskflök
27	Ostakaka
28	Eplakaka
29	Eplabaka
30	Eplabaka
31	Súkkulaðikökur
32	Súkkulaðibollakökur
33	Formkaka
34	Bakaðar kartöflur
35	Bátar
36	Grillað blandað grænmeti
37	Krokkettur, frosnar
38	Franskar kartöflur, frosnar
39	Kjöt- / grænmetislasagne með þurrum núðluplötum
40	Kartöflugratin
41	Pítsa fersk, þunn
42	Pítsa fersk, þykk
43	Opnar eggjabökur
44	Snittubrauð / Ciabatta / Hvítt brauð
45	Fjölkorna / rúgur / dökkt fjölkornabrauð í forni

*LHS - Lágt hitastigi

Stillingum breytt

- ☰ - veldu til að fara í Valmynd.

Bilanaleit

Ef þú upplifir vandamál með heimilistækið þitt skaltu skoða „Bilanaleit“ kaflann í fullri

- ⚙️ - veldu til að fara í Stillingar. Ýttu á OK.
- Snúðu hnúðnum til að velja valkostinn. Ýttu á OK.
- Stílltu gildið. Ýttu á OK.
- Snúðu hnúðnum fyrir hitunaraðgerðir í slökkva-stöðuna til að fara út úr Valmynd.

Valmynd: Stillingar

Skjárinn sýnir **0** og **tölu** fyrir stillinguna sem þú getur athugað í töflunni.

	Stilling	Gildi
1	Tími dags	Breyta
2	Skjábirta	1 - 5
3	Lykiltónar	1 - Píp, 2 - Smellur, 3 - Hljóð af
4	Hljóðstyrkur hljóðgjafa	1 - 4
5	Matvælaskynjari Aðgerð	1 - Viðvörðun og stöðva, 2 - Viðvörðun
6	Upptalning	Kveikja / Slökkva
7	Létt	Kveikja / Slökkva
8	Hröð upphitun	Kveikja / Slökkva
9	Áminning um hreinsun	Kveikja / Slökkva
10	Kynningarhamur	Virkjunarkóði: 2468
11	Útgáfa hugbúnaðar	Athuga
12	Endursetja allar stillingar	Já / Nei

Vöruupplýsingar og vöruupplýsingaskjal

Heiti birgja	IKEA
--------------	------

Auðkenni tegundar	FORNEBY 305.568.99 FORNEBY 105.568.95	
Orkunýtnistuðull	81.2	
Orkunýtniflokkur	A+	
Orkunotkun með staðlaðri hleðslu, hefðbundinn hamur	0.93 kWh/lotu	
Orkunotkun með staðlaðri hleðslu, viftudrifinn hamur	0.69 kWh/lotu	
Fjöldi holrýma	1	
Hitagjafi	Rafmagn	
Hljóðstyrkur	72 l	
Tegund ofns	Innbyggður ofn	
Massi	FORNEBY 305.568.99	34.5 kg
	FORNEBY 105.568.95	34.4 kg
IEC/EN 60350-1- Rafmagnseldunartæki til heimilisnota - 1. hluti: Svið, ofnar, gufuofnar og grill - Tegundir afkastamælinga.		

Descrierea produsului

Prezentare generală

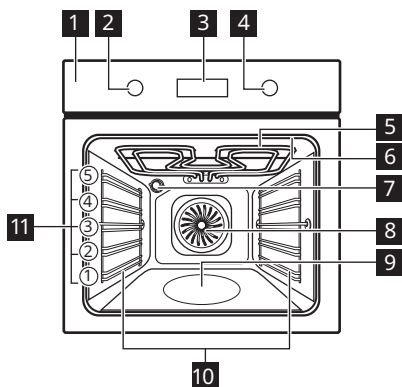

- 1 Panou de comandă
- 2 Buton de selectare pentru funcții de gătire
- 3 Afișaj
- 4 Buton de comandă
- 5 Element de încălzire
- 6 Priză pentru senzorul de gătire
- 7 Bec
- 8 Ventilator
- 9 Adâncitură cavitate
- 10 Suport pentru raft, detașabil
- 11 Poziții raft

Panoul de comandă

Prezentarea panoului de comandă

Selectați o funcție de gătire pentru a porni aparatul. Rotiți butonul de selectare pentru funcțiile de gătire la poziția oprit pentru a opri aparatul.

	Apăsați pentru a seta: Funcțiile ceasului.
	Apăsați lung pentru a seta funcția: Încălzire rapidă.
	Apăsați pentru a porni sau opri becul cup-torului.
	Apăsați pentru a seta temperatura zonei de mijloc a mâncării: Senzor de gătire
OK	Apăsați pentru a confirma selecția.

Indicatorii afișajului

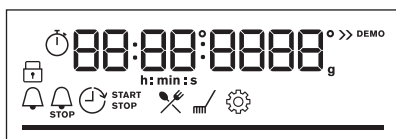









Afișaj cu funcțiile cheie.

	Aparatul este blocat.
	Accesați meniul și selectați pictograma pentru a deschide: Gătire asistată.
	Accesați meniul și selectați pictograma pentru a deschide: Curățare.
	Accesați meniul și selectați pictograma pentru a deschide: Setări
	Încălzire rapidă se aprinde.
	Gătirea cu abur este pornită.
	Senzor de gătire se aprinde.
	Cronometru se aprinde.
	Temp de terminare se aprinde.
	Temporizare se aprinde.
	Cronometru numărătoare directă se aprinde.
	Bara este complet roșie atunci când aparatul atinge temperatura setată.

Utilizarea zilnică

Funcții de încălzire

	Aer cald cu ventilatie: Coacere uniformă, frăgezime, uscare
	Încalzire sus si jos: Coacere tradițională
	SteamBake: Abur
	Preparate congelate: Cartofi prăjiți, cartofi wedges, rulouri de primăvară
	Funcție Pizza: Coacere pizza
	Încălzire jos: Coacerea prăjiturilor
	Aer cald umed: Coacere
	Grill: Pâine prăjită, grătar
	Gătire intensiva: Frigerea cărnii, rumenire
	Meniu: Pentru a intra în meniu.

Aer cald cu ventilatie, Încalzire sus si jos:
Atunci când setați temperatura sub 80 °C,
becul se stinge automat după 30 de
secunde.

Note cu privire la: Aer cald umed

Această funcție a fost folosită pentru
conformarea cu clasa de eficiență energetică
și cerințele de ecodesign (în conformitate cu
EU 65/2014 și EU 66/2014). Teste conforme
cu:

IEC/EN 60350-1

Ușa cuptorului trebuie închisă pe durata
gătirii pentru a nu întrerupe funcția astfel
încât cuptorul să funcționeze cu cea mai
ridicată eficiență energetică posibilă.

Atunci când folosiți această funcție, becul se
stinge automat după 30 de sec.

Această funcție este concepută să
economisească energia în timpul gătitului.
Atunci când folosiți această funcție,
temperatura din cavitate poate fi diferită de
temperatura setată. Nivelul de căldură poate
fi redus.

Gătire asistată

Afișajul indică **P** și un **număr** al preparatului
pe care îl puteți verifica în tabel.

1	Friptură de vită, în sânge
2	Friptură de vită, mediu
3	Friptură de vită, bine făcut
4	Friptură, medie
5	Friptură de vită / fierbere înăbușit
6	Friptură de vită, LTC în sânge*
7	Friptură de vită, LTC mediu*
8	Friptură de vită, bine făcut LTC*
9	File, în sânge LTC*
10	File, mediu LTC*
11	File, făcut LTC*
12	Friptură de vițel
13	Friptură de ceafă de porc sau pulpă
14	Carne de porc gătită la foc mic LTC*
15	File, proaspăt
16	Coaste de porc
17	Pulpă de miel cu os
18	Pui întreg
19	Jumătate de pui
20	Piept de pui
21	Pulpe de pui, proaspete
22	Rață întreagă
23	Gâscă întreagă
24	Bucată de carne
25	Pește întreg, la grătar

26	File de pește
27	Prăjitură cu brânză
28	Prăjitură cu mere
29	Tartă cu mere
30	Plăcintă cu mere
31	Negresa
32	Brioșe cu ciocolată
33	Bucată de prăjitură
34	Cartofi copti
35	Cartofi wedges
36	Legume mixte la grătar
37	Crochete, congelate
38	Cartofi, congelați
39	Lasagna cu carne / legume cu tăiței uscați
40	Cartofi gratinați
41	Pizza proaspătă, subțire
42	Pizza proaspătă, groasă
43	Quiche
44	Baghetă / Ciabatta / Pâine albă
45	Pâine integrală / seară / neagră în tava de pâine

*LTC - Gătire la temperatură joasă

Modificarea setărilor

- ☰ - selectați pentru a introduce Meniu.

Depanare

Dacă întâmpinați o problemă cu aparatul dvs., consultați capitolul „Depanare” din

- ⚙️ - selectați pentru a introduce Setări. Apăsați OK.
- Rotiți butonul de selectare pentru a selecta setarea. Apăsați OK.
- Ajustați valoarea. Apăsați OK. Rotiți butonul de selectare pentru funcțiile de gătire la poziția oprit pentru a ieși din Meniu.

Meniu: Setări

Afișajul indică **0** și un **număr** al setării pe care îl puteți verifica în tabel.

	Setare	Valoare
1	Timpul	Modificare
2	Luminozitate display	1 - 5
3	Tonul de la taste	1 - Semnal sonor, 2 - Clic, 3 - Sunet oprit
4	Volum la apăsare taste	1 - 4
5	Senzor de gătire Acțiune	1 - Alarmă și oprire, 2 - Alarmă
6	Cronometru numărătoare directă	Pornit/Oprit
7	Iluminare	Pornit/Oprit
8	Încălzire rapidă	Pornit/Oprit
9	Semnal De Reamintire La Curățare	Pornit/Oprit
10	Modul demo	Codul de activare: 2468
11	Versiunea software	Verificare
12	Resetați toate opțiunile	Da / Nu

versiunea completă a Manualului utilizatorului disponibilă la: www.ikea.com.

Informații produs și Fișa de informații despre produs

Denumirea furnizorului	IKEA
------------------------	------

Identificarea modelului	FORNEBY 305.568.99 FORNEBY 105.568.95	
Index de eficiență energetică	81.2	
Clasă de eficiență energetică	A+	
Consum de energie cu o încărcătură standard, modul convențional	0.93 kWh/ciclu	
Consum de energie cu o încărcare standard, în modul ventilație	0.69 kWh/ciclu	
Număr de cavități	1	
Sursă de căldură	Energie electrică	
Volumul	72 l	
Tip cuptor	Cuptor încorporabil	
Masă	FORNEBY 305.568.99	34.5 kg
	FORNEBY 105.568.95	34.4 kg
IEC/EN 60350-1 - Aparate de gătit electrocasnice - Partea 1: Gamă, cuptoare, cuptoare cu abur și grill-uri - Metode pentru măsurarea performanței.		

Описание прибора

Общий обзор

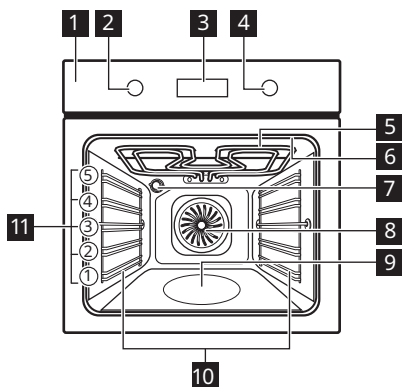

- 1 Панель управления
- 2 Ручка выбора режимов нагрева
- 3 Дисплей
- 4 Ручка управления
- 5 Нагревательный элемент
- 6 Гнездо для подключения термощупа
- 7 Лампа освещения
- 8 Вентилятор
- 9 Выемка камеры
- 10 Съёмная опора противня
- 11 Положения противня

Панель управления

Общий вид панели управления

Выберите режим нагрева, чтобы включить прибор. Для выключения прибора поверните ручку выбора режимов нагрева в положение «Выкл.».

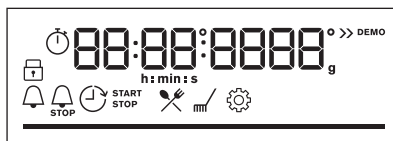

	Нажмите, чтобы установить: Функции часов.
	Нажмите и удерживайте для установки функции: Быстрый прогрев.
	Нажмите, чтобы включить или выключить лампу духового шкафа.
	Нажмите, чтобы задать температуру внутри: Термощуп
OK	Нажмите для подтверждения выбора.

Индикаторы, отображаемые на дисплее



дисплей с основными функциями.









	Прибор заблокирован.
	Войдите в меню и выберите значок, чтобы открыть: Помощь в Приготовлении.
	Войдите в меню и выберите значок, чтобы открыть: Очистка.
	Войдите в меню и выберите значок, чтобы открыть: Настройки
	Быстрый прогрев включено.
	Приготовление на пару включено.
	Термощуп включено.
	Таймер включено.

	Окончание включено.
	Отсрочка пуска включено.
	Таймер прямого отсчета включено.

	Когда прибор достигает заданной температуры, индикаторная полоска становится полностью красной.
-----------------------------------------------------------------------------------	-------------------------------------------------------------------------------------------------

Ежедневное использование

Режимы нагрева

	Горячий воздух: Равномерное пропекание, придание сочности, подсушивание
	Традиционное приготовление: Традиционное выпекание
	Запекание с паром: Приготовление на пару
	Замороженные продукты: Картофель фри, картофельные ломтики, фаршированные блинчики
	Пицца: Приготовление пиццы
	Нижний нагрев: Выпекание тортов
	Влажная конвекция: Выпечка
	Гриль: Тосты, гриль
	Турбо-гриль: Жарка мяса, подрумянивание
	Меню: Для входа в меню.

Горячий воздух, Традиционное приготовление: Если установлена температура ниже 80 °С, лампа автоматически выключается через 30 секунд.

Примечания к функции: Влажная конвекция

Данная функция использовалась в соответствии с требованиями по энергоэффективности и экологизации (в соответствии с EU 65/2014 и EU 66/2014). Испытания согласно:

IEC/EN 60350-1

Во время приготовления пищи дверца духового шкафа должна быть закрыта, что не прерывается и духовой шкаф работает с максимальной энергоэффективностью.

При использовании данной функции лампа автоматически выключается через 30 секунд.

Данная функция специально разработана для обеспечения экономии электроэнергии. При использовании данной функции температура внутри камеры может отличаться от заданной температуры. Уровень мощности может быть снижен.

Помощь в Приготовлении

На дисплее отобразится **Р** и **номер** блюда, который можно проверить по таблице.



1	Ростбиф, с кровью
2	Ростбиф, средней прожаренности
3	Ростбиф, хорошо прожаренный
4	Стейк, средней прожаренности
5	Говядина/тушеная
6	Ростбиф, с кровью, ПНТ*
7	Ростбиф, средней прожаренности, ПНТ*
8	Ростбиф, хорошо прожаренный, ПНТ*
9	Филе, с кровью, ПНТ*
10	Филе, средней прожаренности, ПНТ*
11	Филе, хорошо прожаренное, ПНТ*
12	Телятина, жареная
13	Жареная свинина, шея или плечо
14	Карнитас ПНТ*

15	Вырезина, свеж.
16	Свин. грудинка
17	Ножка ягненка с костями
18	Цыпленок, целиком
19	Половина цыпленка
20	Куриная грудка
21	Кур. окорочка, свеж.
22	Утка, целиком
23	Гусь, целиком
24	Митлоф
25	Рыба на гриле, целиком
26	Рыбное филе
27	Чизкейк
28	Яблочный пирог
29	Яблочный тарт
30	Яблочный пирог
31	Шоколадный Торт
32	Шоколадные мафины
33	Пирог-каравай
34	Запеченый картофель
35	Картофель, ломтики
36	Овощи на гриле
37	Крокеты, замороженные
38	Картофель фри, замороженный
39	Мясная/овощная лазанья с сухими листьями теста
40	Картофельная запеканка
41	Свежая пицца, тонкая
42	Свежая пицца, толстая
43	Киш

44	Багет/чабатта/белый хлеб
45	Все зерна / ржаной / черный хлеб в форме для хлеба

*ПНТ - Приготовление при пониженной температуре

Изменение настроек

-  — выберите для ввода Меню.
-  — выберите для ввода Настройки.
Нажмите **OK**.
- Поверните ручку, чтобы выбрать настройку. Нажмите **OK**.
- Установите значение. Нажмите **OK**.
Установите ручку выбора режимов нагрева в положение «Выкл», чтобы выйти из Меню.

Меню: Настройки

На дисплее отобразится **0** и номер настройки, который можно проверить по таблице.

	Установка	Значение
1	Установка Времени Суток	Изменить
2	Яркость дисплея	1 - 5
3	Тоны Кнопок	1 — Сигнал, 2 — Щелчок, 3 — Звук выключен
4	Громкость сигнала	1 - 4
5	Термошуп Действие	1 — Предупреждающий сигнал и прекращение работы, 2 — Предупреждающий сигнал
6	Таймер прямого отсчета	Вкл / Выкл
7	Освещение	Вкл / Выкл
8	Быстрый прогрев	Вкл / Выкл
9	Напоминание О Чистке	Вкл / Выкл
10	Деморежим	Код запуска: 2468
11	Версия ПО (программного обеспечения)	Проверьте
12	Заводские Установки	Да/Нет

Поиск и устранение неисправностей

В случае возникновения каких-либо проблем в работе прибора ознакомьтесь с разделом «Поиск и устранение неисправностей» в полной версии

руководства пользователя, доступной по адресу: www.ikea.com.

Информация об изделии и лист с информацией об изделии

Торговый знак	IKEA	
Модель	FORNEBY 305.568.99 FORNEBY 105.568.95	
Индекс энергетической эффективности (EEIcavity)	81.2	
Класс энергетической эффективности	A+	
Потребление энергии в стандартном режиме (EElectric cavity)	0.93 кВт·ч/цикл	
Потребление энергии в режиме с принудительной циркуляцией воздуха, если имеется (EElectric cavity)	0.69 кВт·ч/цикл	
Количество камер	1	
Источник нагрева	Электричество	
Объём камеры (V)	72 л	
Тип духового шкафа	Встроенный духовой шкаф	
Масса (M)	FORNEBY 305.568.99	34,5 кг
	FORNEBY 105.568.95	34,4 кг
IEC/EN 60350-1 — Бытовые электрические приборы для приготовления пищи — Часть 1: Серии, духовые шкафы, пароварки и грили - Методы определения показателей.		

Опис производа

Општи приказ

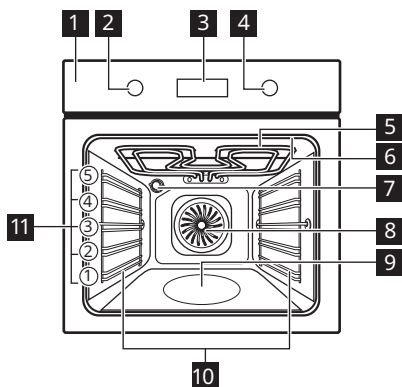

- 1** Командна табла
- 2** Командно дугме за функције загревања
- 3** Дисплеј
- 4** Командно дугме
- 5** Грејни елемент
- 6** Утичница температурног сензора
- 7** Лампа
- 8** Вентилатор
- 9** Удубљења у унутрашњости
- 10** Носач решетке, покретни
- 11** Положаји решетке

Командна табла

Преглед командне табле

Изаберите функцију загревања да бисте укључили уређај. Окрените командно дугме за функције загревања у положај за искључивање да бисте искључили уређај.

	Притисните да бисте подесили: Функције сата.
	Притисните и задржите да бисте подесили функцију: Брзо загревање.
	Притисните да бисте укључили или искључили светло у пећници.
	Притисните да бисте подесили основну температуру: Температурни сензор
OK	Притисните да бисте потврдили избор.

Индикатори дисплеја

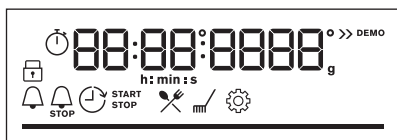

Дисплеј са кључним функцијама.

	Уређај је закључан.
	Унесите мени и изаберите икону да бисте отворили: Потпомогнута припрема.
	Унесите мени и изаберите икону да бисте отворили: Чишћење.
	Унесите мени и изаберите икону да бисте отворили: Подешавања
	Брзо загревање је укључен.
	Кухање на пари је укључено.
	Температурни сензор је укључен.
	Тајмер је укључен.
	Крај је укључен.
	Време одлагања је укључен.
	Тајмер током рада је укључен.
	Трака је потпуно црвена када пећница достигне подешену температуру.

Свакодневна употреба

Функције загревања

	Печење уз равни вентил.: Равномерно печење, мекоћа, сушење
	Загревање одозго/одоздо: Традиционално печење
	SteamBake: Кување на пари
	Смрзнута храна: Помфрит, исечени кромпир, пролећне ролнице
	Функција за пицу: Печење пице
	Загревање одоздо: Печење колача
	Влажно печење уз вентилатор: Печење
	Гриловање: Тостирање, гриловање
	Турбо гриловање: Печење меса, запецање
	Мени: Да бисте ушли у мени.

Печење уз равни вентил., Загревање одозго/одоздо: Када подесите температуру испод 80 °C лампа се аутоматски искључује после 30 сек.

Напомене у вези са: Влажно печење уз вентилатор

Ова функција је коришћена за усклађивање са класом енергетске ефикасности и захтевима екодизајна (у складу са стандардима EU 65/2014 и EU 66/2014). Тестови у складу са:

IEC/EN 60350-1

Врата пећнице треба да буду затворена током кувања како функција не би била прекидана и како би пећница радила на највишем могућем степену енергетске ефикасности.

Када користите ову функцију, лампица се аутоматски искључује након 30 сек.

Ова функција је предвиђена за уштеду енергије током кувања. Када користите ову функцију, температура унутар рерне може да се разликује од задате температуре. Снага загревања може бити умањена.

Потпомогнута припрема

Дисплеј приказује **Р** и **број** јела која можете да проверите у табели.

1	Говеђе печење, слабо печено
2	Говеђе печење, средње печено
3	Говеђе печење, добро печено
4	Котлет, средње печен
5	Говедина, печење/динстана
6	Говеђе печење, слабо печено, ЛТЦ*
7	Говеђе печење, средње печено, ЛТЦ*
8	Говеђе печење, добро печено, ЛТЦ*
9	Филе, слабо печен, ЛТЦ*
10	Филе, средње печен, ЛТЦ*
11	Филе, добро печен, ЛТЦ*
12	Печена телетина
13	Свињско печење, врат или плећка
14	Вучена свињетина ЛТЦ*
15	Каре, свеж
16	Ребра
17	Јагњећи бут са костима
18	Цело пиле
19	Пола пилета
20	Пилеће груди
21	Пилећи батаци, свежи
22	Патка, цела
23	Гуска, цела
24	Векна од меса
25	Цела риба, грилована

26	Рибљи филети
27	Колач од сира
28	Колач од јабука
29	Тарт од јабука
30	Пита с јабукама
31	Брауни колачи
32	Чоколадни мафини
33	Суви колач
34	Печени кромпир
35	Исечен кромпир
36	Гриловано мешано поврће
37	Крокети, замрзнати
38	Помфрит, замрзнут
39	Лазане са месом / поврћем са сувим кнедлама
40	Гратинирани кромпир
41	Свежа пица, танка
42	Свежа пица, дебела
43	Киш
44	Багет/Њабата/Бели хлеб
45	Хлеб са целим зрном/ражени хлеб/црни хлеб са целим зрном у посуди за хелб

*LTC – кување на ниској температури

Промена поставки

1.  – изаберите да бисте унели Мени.

Решавање проблема

Ако будете имали неки проблем са уређајем, погледајте поглавље „Решавање

2.  – изаберите да бисте унели Подешавања. Притисните тастер **OK**.
3. Окрените командно дугме да бисте изабрали подешавање. Притисните **OK**.
4. Подесите вредност. Притисните **OK**. Окрените дугме функције загревања на положај за искључивање да бисте изашли из Мени.

Мени: Подешавања

Дисплеј приказује **0** и **број** поставке коју можете да проверите у табели.

	Подешавање	Вредност
1	Доба дана	Промени
2	Осветљеност дисплеја	1 - 5
3	Звукови тастера	1 – Звучни сигнал, 2 – Клик, 3 – Искључен звук
4	Јачина звучног сигнала	1 - 4
5	Температурни сензор Радња	1 – Аларм и заустављање, 2 – Аларм
6	Тајмер током рада	Укључи/Искључи
7	Светло	Укључи/Искључи
8	Брзо загревање	Укључи/Искључи
9	Подсетник за чишћење	Укључи/Искључи
10	Демо режим	Активациони код: 2468
11	Верзија софтвера	Провера
12	Поништи сва подешавања	Да/Не

проблема“ у пуној верзији Упутства за употребу на: www.ikea.com.

Информације о производу и лист са информацијама о производу

Назив добављача	IKEA	
Идентификација модела	FORNEBY 305.568.99 FORNEBY 105.568.95	
Индекс енергетске ефикасности	81.2	
Класа енергетске ефикасности	A+	
Потрошња енергије са стандардним пуњењем, уобичајен режим	0.93 kWh/циклус	
Потрошња енергије са стандардним пуњењем, режим са форсирањем вентилатора	0.69 kWh/циклус	
Број шупљина у рерни	1	
Извор топлоте	Електрична струја	
Јачина звука	72 l	
Тип рерне	Уградна рерна	
Маса	FORNEBY 305.568.99	34.5 kg
	FORNEBY 105.568.95	34.4 kg
IEC/EN 60350-1 – Електрични уређаји за кување у домаћинству – Део 1: Шпорети, рерне, рерне на пару и грилови – поступци за мерење учинка.		

Opis izdelka

Splošni pregled

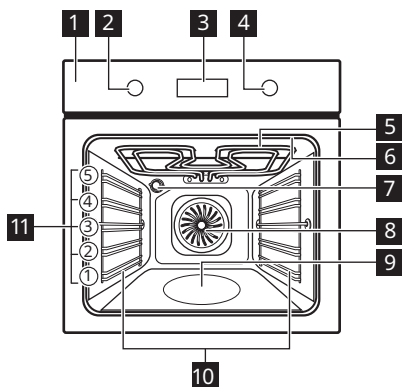

- 1 Upravljalna plošča
- 2 Gumb za funkcije pečice
- 3 Prikazovalnik
- 4 Upravljalni gumb
- 5 Grelnik
- 6 Vtičnica za tipalo za jedi
- 7 Luč
- 8 Ventilator
- 9 Izboklina pečice
- 10 Nosilec police, snemljiv
- 11 Položaji polic

Upravljalna plošča

Pregled upravljalne plošče

Za vklop naprave izberite funkcijo pečice. Gumb za funkcije pečice obrnite v položaj za izklop, da izklopite pečico.

	Pritisnite za nastavev: Časovne funkcije.
	Pritisnite in držite za nastavev funkcije: Hitro segrevanje.
	Pritisnite za vklop ali izklop žarnice v pečici.
	Pritisnite za nastavev temperature jedra: Sonda za hrano
OK	Pritisnite za potrditev izbire.

Indikatorji prikazovalnika

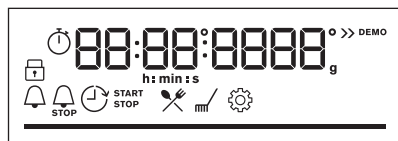











Prikazovalnik s ključnimi funkcijami.

	Naprava je zaklenjena.
	Odprite meni in izberite ikono za odprtje: Kuharski pomočnik.
	Odprite meni in izberite ikono za odprtje: Čiščenje.
	Odprite meni in izberite ikono za odprtje: Nastavitve
	Hitro segrevanje pečice je vklopljeno.
	Kuhanje s paro je vklopljeno.
	Sonda za hrano je vklopljeno.
	Odštevalna ura je vklopljeno.
	Konec je vklopljeno.
	Zamik vklopa je vklopljeno.
	Čas delovanja je vklopljeno.
	Ko pečica doseže nastavljeno temperaturo, je vrstica povsem rdeča.

Vsakodnevna uporaba

Funkcije pečice

	Vroči zrak: Enakomerno pečenje, mehko, sušenje
	Gretje zgoraj/spodaj: Tradicionalna peka
	SteamBake: Priprava jedi s paro
	Zamrznjene jedi: Ocvrti krompir, pečeni krompir v oblicah, spomladanski zvitki
	Pizza funkcija: Peka pizze
	Gretje spodaj: Peka peciva
	Vlažno pečenje: Pečenje
	Žar: Popekanje, pečenje na žaru
	Infra pečenje: Pečenje mesa, popekanje
	Meni: Za vstop v meni.

Vroči zrak, Gretje zgoraj/spodaj: Ko nastavite temperaturo pod 80 °C, luč po 30 sekundah samodejno ugasne.

Opombe v zvezi s: Vlažno pečenje

Ta funkcija je bila uporabljena za skladnost z razredom energijske učinkovitosti in zahtevami glede okoljske primernosti (v skladu z EU 65/2014 in EU 66/2014). Preizkusi v skladu z:

IEC/EN 60350-1

Med pečenjem morajo biti vrata pečice zaprta, da se funkcija ne prekine in pečica deluje z največjo energijsko učinkovitostjo.

Ko uporabljate to funkcijo, luč po 30 sekundah samodejno ugasne.

Ta funkcija je zasnovana za varčevanje z energijo med pečenjem. Ko uporabljate to funkcijo, se lahko temperatura v pečici razlikuje od nastavljene. Moč segrevanja se lahko zmanjša.

Kuharski pomočnik



Na prikazovalniku se prikaže **P** in **številka** jedi, ki jo lahko preverite v razpredelnici.

1	Goveja pečenka, manj pečena
2	Goveja pečenka, srednje pečena
3	Goveja pečenka, dobro pečena
4	Zrezek, srednje pečen
5	Pečena/dušena govedina
6	Goveja pečenka, manj pečena LTC*
7	Goveja pečenka, srednje pečena LTC*
8	Goveja pečenka, bolj pečena LTC*
9	File, manj pečen LTC*
10	File, srednje pečen LTC*
11	File, bolj pečen LTC*
12	Telečja pečenka
13	Pečen svinjski vrat ali pleče
14	Natrgana svinjina LTC*
15	Ledvena pečenka, sveža
16	Rebrca
17	Jagnječje stegno s kostmi
18	Cel piščanec
19	Piščanec, polovica
20	Piščančje prsi
21	Piščančja bedra, sveža
22	Raca, cela
23	Gos, cela
24	Mesna štruca
25	Cela riba, pečena na žaru
26	Ribji file
27	Skutna torta
28	Jabolčni kolač

29	Jabolčna pita
30	Jabolčna pita
31	Čokoladni kolač z lešniki
32	Čokoladni muffini
33	Biskvitno pecivo
34	Pečen krompir
35	Pečeni krompir v oblicah
36	Mešana zelenjava na žaru
37	Kroketi, zamrznjeni
38	Ocvrt krompir, zamrznjen
39	Mesna/zelenjavna lasanja s suhimi rezanci
40	Gratiniran krompir
41	Sveža pizza, tanka
42	Sveža pizza, debela
43	Kiš
44	Francoske štručke / ciabatta / beli kruh
45	Polnozrnat/rženi/črni kruh v modelu za kruh

*LTC - pečenje pri nizki temperaturi

Spreminjanje nastavitve

-  - izberite za vstop v Meni.
-  - izberite za vstop v Nastavitve.
Pritisnite OK.

- Obrnite gumb, da izberete nastavev. Pritisnite OK.
- Prilagodite vrednost. Pritisnite OK. Gumb za funkcije pečice obrnite v položaj za izklop, da zapustite Meni.

Meni: Nastavitve

Na prikazovalniku se prikaže **0** in številka nastavitve, ki jo lahko preverite v razpredelnici.

	Nastavev:	Vrednost
1	Ura	Spremeni
2	Osvetlitev	1 - 5
3	Zvok tipk	1 - Pisk, 2 - Klik, 3 - Iz-klop zvoka
4	Glasnost	1 - 4
5	Sonda za hrano Dejanje	1 - Alarm in zaustavit-ev, 2 - Alarm
6	Čas delovanja	Vklop/Izklop
7	Osvetlitev	Vklop/Izklop
8	Hitro segrevanje pečice	Vklop/Izklop
9	Opomnik za čiščenje	Vklop/Izklop
10	Predstavitveni način	Aktivacijska koda: 2468
11	Različica programske opreme	Preverjanje
12	Ponastavi vse nastavitve	Da/ne

Odpravljanje napak

Če naletite na težavo z napravo, si oglejte poglavje "Odpravljanje težav" v celotni

različici uporabniškega priročnika, ki je na voljo na: www.ikea.com.

Podatki o izdelku in Podatkovni list za izdelek

Ime dobavitelja	IKEA
Identifikacija modela	FORNEBY 305.568.99 FORNEBY 105.568.95

Indeks energijske učinkovitosti	81.2	
Razred energijske učinkovitosti	A+	
Poraba energije pri standardni obremenitvi, običajni način	0.93 kWh/cikel	
Poraba energije pri standardni obremenitvi, način z ventilatorjem	0.69 kWh/cikel	
Število votlin pečice	1	
Toplotni vir	Električna energija	
Prostornina	72 l	
Vrsta pečice	Pečica, v vgrajenem štedilniku	
Masa	FORNEBY 305.568.99	34.5 kg
	FORNEBY 105.568.95	34.4 kg
IEC/EN 60350-1 – Gospodinjski električni aparati za pripravo jedi – 1. del: Štedilniki, pečice, parne pečice in žari – Metode za merjenje obnašanja.		

Ürün tanımı

Genel bakış

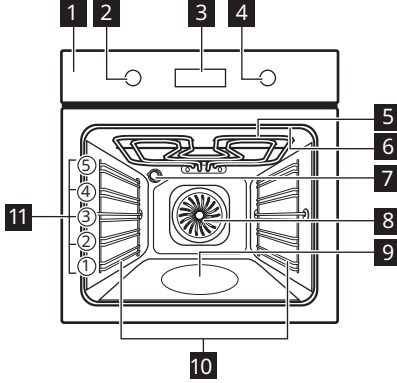

- 1 Kontrol paneli
- 2 Isıtma fonksiyonları düğmesi
- 3 Gösterge ekranı
- 4 Kontrol düğmesi
- 5 Isıtma elemanı
- 6 Yemek Sensörü için soket
- 7 Lamba
- 8 Fan
- 9 Çukur hazne
- 10 Raf desteği, çıkarılabilir
- 11 Raf konumları

Kontrol paneli

Kontrol paneline genel bakış

Cihazı açmak için bir ısıtma fonksiyonu seçin. Cihazı kapatmak için ısıtma fonksiyonları döner düğmesini kapalı konuma çevirin.

	Ayarlamak için basın: Saat fonksiyonları.
	Fonksiyonu ayarlamak için basılı tutun: Hızlı Isıtma.
	Fırın lambasını açmak veya kapatmak için basın.
	Yiyeceğin iç sıcaklığını ayarlamak şuraya basın: Yemek Ölçer Sensörü
OK	Seçimi onaylamak için basın.

Gösterge ekranı göstergeleri

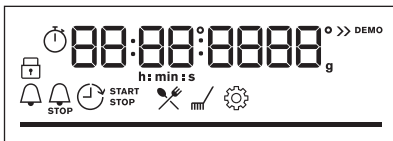

Önemli fonksiyonların olduğu gösterge ekranı.

	Cihaz kilitlidir.
	Menüye girin ve açmak için simgeyi seçin: Yardımlı Pişirme.
	Menüye girin ve açmak için simgeyi seçin: Katalitik temizleme.
	Menüye girin ve açmak için simgeyi seçin: Ayarlar
	Hızlı ısıtma açık.
	Buharlı pişirme açık.
	Yemek sensörü açık.
	Zaman ayarı açık.
	Bitiş açık.
	Zaman Gecikmeli açık.
	Zamanlayıcı açık.
	Cihaz ayarlanan sıcaklığa ulaştığında çubuk tamamen kırmızı olur.

Günlük kullanım

Isıtma fonksiyonları

	Sıcak Hava: Eşit pişirme, yumuşaklık, kuruluk
	Alt+üst ısıtma: Geleneksel fırında pişirme
	SteamBake: Buğulama
	Dondurulmuş Yiyecekler: Patates kızartması, patates dilimleri, Çin böreği
	Pizza Fonksiyonu: Pizza pişirme
	Alt Isıtma: Fırında kek pişirme
	Sıcak Hava Nemli: Fırında Pişirme
	Izgara: Kızartma, izgara
	Turbo Izgara: Fırınlanmış et, kızartma
	Menü: Menüye girmek için.

Sıcak Hava, Alt+üst ısıtma: Sıcaklığı 80°C'nin altına ayarladığınızda, lamba 30 saniye sonra otomatik olarak kapanır.

Notlar: Sıcak Hava Nemli

Bu fonksiyon, enerji verimliliği sınıfı ve çevreci tasarım gereksinimlerine (EU 65/2014 ve EU 66/2014 uyarınca) uymak için kullanılmıştır. Aşağıdakiler uyarınca testler:

IEC/EN 60350-1

Fonksiyonun aksamadan çalışması ve fırının mümkün olduğunca verimli çalışması için pişirme sırasında fırın kapısı kapalı kalmalıdır.

Bu fonksiyonu kullandığınızda, lamba 30 saniye sonra otomatik olarak devre dışı kalır.

Bu fonksiyon pişirme sırasında enerji tasarrufu sağlamak için tasarlanmıştır. Bu fonksiyonu kullandığınızda fırın içi sıcaklık ayarlanan sıcaklıktan farklı olabilir. Isıtma gücü düşürülebilir.

Yardımlı Pişirme

Ekranda **P** ve tabloda kontrol edebileceğiniz **birkaç** yemek pişirme fonksiyonu gösterilir.

1	Dana rosto, az pişmiş
2	Dana rosto, orta pişmiş
3	Dana rosto, iyi pişmiş
4	Biftek, orta pişmiş
5	Fırında siğir eti / ağır ateşte pişmiş
6	Dana rosto, düşük sıcaklıkta* az pişmiş
7	Dana rosto, düşük sıcaklıkta* orta pişmiş
8	Dana rosto, düşük sıcaklıkta* iyi pişmiş
9	Fileto, düşük sıcaklıkta* az pişmiş
10	Fileto, düşük sıcaklıkta* orta pişmiş
11	Fileto, düşük sıcaklıkta* iyi pişmiş
12	Fırınlanmış dana eti
13	Domuz boyun ve kürek eti fırınlama
14	Çekme domuz eti düşük sıcaklıkta pişirilmiş*
15	Fileto, taze
16	Kaburga
17	Kemikli koyun bacağı
18	Bütün tavuk
19	Yarım tavuk
20	Tavuk göğsü
21	Tavuk budu, taze
22	Bütün ördek
23	Bütün kaz
24	Rulo köfte
25	Bütün balık, izgara
26	Balık fileto
27	Peynirli pasta
28	Elmalı pasta

29	Elmalı tart
30	Elmalı turta
31	Brownie
32	Çikolatalı muffin
33	Somun kek
34	Kumpir
35	Patates dilimleri
36	Karışık ızgara sebzeler
37	Patates köfteleri, donmuş
38	Patates kızartması
39	Pişmiş erişte plakaları ile etli / sebzelı lazanya
40	Patates graten
41	Taze pizza, ince
42	Taze pizza, kalın
43	Kiř
44	Baget / Ciabatta somun ekmeđi / Beyaz Ekmek
45	Somun kalıbında tam buđday / çavdar / tam buđday siyah ekmek

*LTC - Düşük Sıcaklıkta Piřirme

Ayarların deđiřtirilmesi

- ☰ - Menü menüsüne girmek için seđin .
- ⚙️ - Ayarlar menüsüne girmek için seđin.
OK ögesine basın.

- Ayarı seđmek için düđmeyi çevirin. OK tuřuna basın.
- Deđeri ayarlayın. OK tuřuna basın. Menü menüsünden çıkmak istediđinizde ısıtma fonksiyonlarını kapalı konuma getirmek için düđmeyi çevirin.

Menü: Ayarlar

Ekranda 0 ve tabloda kontrol edebileceđiniz birkaç ayar gösterilir.

	Ayarlar	Deđer
1	Günün saati	Deđiřtir
2	Ekran Parlaklıđı	1 - 5
3	Tuř sesleri	1 - Bip, 2 - Tıkla, 3 - Ses kapalı
4	Sinyal sesi seviyesi	1 - 4
5	Yemek Sensörü Eylem	1 - Alarm ve durdurma, 2 - Alarm
6	Zamanlayıcı	Açık / Kapalı
7	Lamba	Açık / Kapalı
8	Hızlı ısıtma	Açık / Kapalı
9	Temizlik Uyarısı	Açık / Kapalı
10	Demo modu	Etkinleřtirme kodu: 2468
11	Yazılım sürümünü göster	Kontrol edin
12	Tüm ayarları sıfırla	Evet / Hayır

Sorun Giderme

Makinenizle ilgili herhangi bir sorunla karřılařırsanız tam Kullanıcı Kılavuzunun

"Sorun Giderme" bölümüne bakın. Kılavuza řuradan ulařabilirsiniz: www.ikea.com.

Ürün Bilgileri ve Ürün Bilgileri Sayfası

Tedarikçi adı	IKEA
Model tanımlaması	FORNEBY 305.568.99 FORNEBY 105.568.95

Enerji Verimliliği Endeksi	81.2	
Enerji verimliliği sınıfı	A+	
Standart yüklü, geleneksel mod enerji tüketimi	0.93 kWsa/çevrim	
Standart yüklü, fanlı modda enerji tüketimi	0.69 kWsa/çevrim	
Fırın boşluğu sayısı	1	
Isı kaynağı	Elektrik	
Hacim	72 l	
Fırın tipi	Ankastre Fırın	
Kitle	FORNEBY 305.568.99	34.5 kg
	FORNEBY 105.568.95	34.4 kg
IEC/EN 60350-1 - Ev tipi elektrikli pişirme cihazları - Bölüm 1: Ocaklar, fırınlar, buharlı fırınlar ve ızgaralar - Performans ölçümü için yöntemler.		



867376525-A-462022

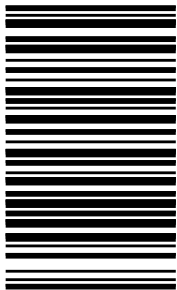

© Inter IKEA Systems B.V. 2022

21552

AA-2360242-1