

RÅGLANDA

da

no

fi

sv

is



Design and Quality
IKEA of Sweden

DANSK	5
NORSK	19
SUOMI	33
SVENSKA	48
ÍSLENSKA	62

Indholdsfortegnelse

Oplysninger om sikkerhed	5	Rengøring og vedligeholdelse	13
Beskrivelse af produktet	7	Fejlfindingsoversigt ...	14
Betjeningspanel	7	Serviceafdeling	15
Før ibrugtagning	8	Tekniske data	16
Fyldning af kurvene	9	Miljøhensyn	16
Daglig brug	10	Installation	17
Funktioner	11	IKEA GARANTI	18
Programtabel	12		

Oplysninger om sikkerhed

Læs disse sikkerhedsanvisninger før apparatet tages i brug. Opbevar dem i nærheden til senere reference.

Disse anvisninger og selve apparatet er forsynet med vigtige oplysninger om sikkerhed, der altid skal overholdes. Fabrikanten frasiger sig ethvert ansvar for manglende overholdelse af disse sikkerhedsregler, for u hensigtsmæssig brug af apparatet eller forkerte indstillinger.

⚠ Meget små børn (0-3 år) skal holdes på afstand af apparatet. Små børn (3-8 år) skal holdes på afstand af apparatet med mindre de er under konstant opsyn. Apparatet kan bruges af børn på 8 år og derover, og personer med nedsatte fysiske, sensoriske eller mentale evner eller med manglende erfaring og viden, hvis disse er under opsyn eller er oplært i brugen af apparatet på en sikker måde og, hvis de forstår de involverede farer.

Børn må ikke lege med apparatet. Rengøring og vedligeholdelse må ikke udføres af børn, medmindre de er under opsyn.

TILLADT BRUG

⚠ OBS: Apparatet er ikke beregnet til at blive startet ved hjælp af et eksternt tændingssystem, som f.eks. en timer, eller af et separat fjernbetjent system.

⚠ Dette produkt er beregnet til husholdningsbrug samt til brug: I køkkenet på arbejdspladser, kontorer og/eller forretninger; På landbrugsejendomme; Af kunder på hoteller, moteller, bed & breakfast og andre beboelsesomgivelser.

⚠ Dette apparat er ikke beregnet til erhvervsbrug. Brug ikke apparatet udendørs.

⚠ Det maksimale antal kuverter er anført på produktarket.

⚠ Lågen bør ikke efterlades i den åbne position - risiko for at snuble. Den åbne låge kan kun bære vægten af den udtrukne kurv inklusive service. Brug ikke den åbne låge som støtte, og undlad at sidde eller stå op på den.

⚠ ADVARSEL: Midlerne til opvaskemaskiner er meget alkaliske. De kan være meget farlige, hvis de indtages. Undgå berøring med huden og øjnene og hold børn væk fra opvaskemaskinen, når lågen står åben. Kontrollér, at sæberummet er tomt ved vaskecyklussens afslutning.

⚠ ADVARSEL: Knive og andre skarpe dele skal anbringes i kurven med spidsen nedad eller anbringes vandret - risiko for skæreskader.

⚠ Opbevar aldrig eksplosionsfarlige eller brændbare stoffer (f.eks. benzin eller spraydåser) i eller i nærheden af apparatet - brandfare.

Apparatet må kun anvendes til at vaske service i overensstemmelse med anvisningerne i denne vejledning. Vandet i apparatet er ikke drikkevand. Anvend kun opvaske- og afspændingsmidler, som er beregnet til en automatisk opvaskemaskine. Kør straks en cyklus efter at have tilsat et middel til blødgøring af vand (salt), for at undgå korrosionsskader på de indre dele.

Opbevar opvaskemiddel, afspændingsmiddel og salt uden for børns rækkevidde. Luk for vandforsyningen og træk stikket ud, eller afbryd strømmen, før der udføres service og vedligeholdelse. Afskær vand- og strømforsyningen i tilfælde af en fejlfunktion.

INSTALLATION

⚠ Flytning og opstilling af apparatet skal foretages af to eller flere personer - risiko for skader. Brug beskyttelseshandsker

under udpakning og installation - snitfare.

 Installation, inklusive vandforsyning (om forudsat) og elektriske tilslutninger og reparation skal udføres af en kvalificeret tekniker. Reparer eller udskift ingen af apparatets dele, medmindre dette specifikt er anført i brugsvejledningen. Hold børn væk fra installationsområdet. Kontrollér, at apparatet ikke er blevet beskadiget under transporten.

Kontakt forhandleren eller den nærmeste serviceafdeling, hvis der skulle opstå problemer.

Efter installation skal emballagen (plastik-, flamingodele etc.) opbevares udenfor børns rækkevidde - kvælningssrisiko.

Tag stikket ud af stikkontakten før, der udføres enhver form for installationsindgreb - risiko for elektrisk stød. Kontrollér at apparatet ikke beskadiger strømkablet under installationen - brandfare eller risiko for elektrisk stød. Aktivér kun apparatet, når installationen er fuldstændt.

Forbind kun opvaskemaskinen til vandforsyningen med et nyt sæt slanger. De gamle slanger må ikke genanvendes. Alle slanger skal forbindes sikkert, så de ikke kan gå løs under drift.

Gældende regler fra det lokale vandværk skal overholdes.

Vandtilførselstryk: 0,05 - 1,0 MPa.

Apparatet skal stilles op ad en væg eller indbygges i et skab, for at forhindre adgang til dets bagside.

På opvaskemaskiner med ventilationsåbninger ved bunden må åbningerne ikke dækkes til med et tæppe. Hvis apparatet installeres yderst i et modulkøkken, så den ene side af maskinen er ubeskyttet, skal området ved hængslerne tildækkes for at undgå risiko for læsioner.

Temperaturen på vandet i indløb afhænger af opvaskemaskinens model. Hvis den installerede indløbsslange er mærket med "25°C Max", må vandtemperaturen højst være 25°C. Alle andre modeller tillader en maksimumtemperatur på 60 °C. Skær ikke slangerne over, og hvis maskinen er forsynet med et aquastopsystem, må plastdåsen for tilslutning til vand ikke sænkes ned i vandet. Hvis slangerne ikke er lange nok, bedes man henvende sig til forhandleren. Sørg for, at tilløbs- og

afløbsslangerne ikke er bøjedede eller klemte. Kontrollér, at tilførsels- og afløbsslangerne er tætte, inden apparatet tages i brug for første gang. Kontrollér, at alle fire fødder står stabilt og sikkert på gulvet, og regulér dem efter behov. Sørg desuden for, at opvaskemaskinen er nivelleret ved hjælp af et vaterpas.

 Brug kun apparatet hvis afskærmningerne, som vises i diagram 19 i monteringsvejledningen er monteret korrekt - risiko for tilskadecomst.

ADVARSLER FOR ELEKTRICITET

Typepladen er anbragt på kanten af opvaskemaskinens låge (synlig, når lågen er åben).

 Strømforsyningen skal kunne afbrydes enten ved at tage stikket ud eller ved hjælp af en flerpolet afbryder, der er anbragt før stikkontakten i henhold til el-reglerne, og apparatet skal jordforbindes i overensstemmelse med nationale sikkerhedsstandarder for elektrisk materiel.

 Der må ikke anvendes forlængerledninger eller multistikdåser. Efter endt installation må der ikke være direkte adgang til de elektriske dele. Rør aldrig ved apparatet, hvis du er våd eller har bare fødder.

Anvend ikke dette apparat, hvis strømkablet eller stikket er beskadiget, hvis apparatet ikke fungerer korrekt, eller hvis det er beskadiget, eller har været tabt på gulvet.

 Eventuel udskiftning af el-kablet skal foretages af en autoriseret tekniker eller af en tilsvarende kvalificeret person, for at undgå fare for personskade - risiko for elektrisk stød.

Kontakt en autoriseret installatør, hvis det faste stik ikke passer til din stikkontakt. Ryk ikke strømforsyningskablet ud. Sænk ikke strømkablet eller stikket ned i vand. Hold strømkablet væk fra varme overflader.

RENGØRING OG VEDLIGEHOLDELSE

 **ADVARSEL:** Kontrollér, at apparatet er slukket og at stikket er trukket ud af stikkontakten, før der udføres nogen form for vedligeholdelsesindgreb. Brug beskyttelseshandsker (risiko for sårdannelse) og sikkerhedssko (risiko for kontusion) for at undgå risiko for personskade; sørg for, at håndteringen

udføres af to personer (reduktion af belastningen); anvend aldrig damprensere (risiko for elektrisk stød).

Ikke-professionelle reparationer, der ikke er godkendt af fabrikanten, kan medføre risici for sundhed og sikkerhed, som fabrikanten ikke kan holdes ansvarlig for. Enhver defekt

eller skade forårsaget af ikke-professionel reparation eller vedligeholdelse er ikke dækket af garantien, hvis vilkår er beskrevet i dokumentet, der leveres sammen med enheden.

Beskrivelse af produktet

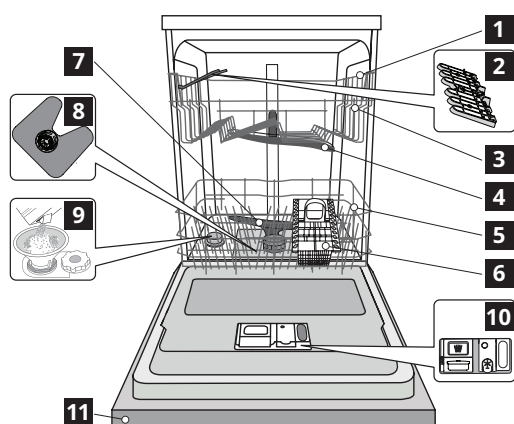

- 1** Øverste kurv
- 2** Vipbare hylder
- 3** Højdejustering af øverste kurv
- 4** Øverste spulearm
- 5** Nederste kurv
- 6** Bestikkurv
- 7** Nederste spulearm
- 8** Filterenhed
- 9** Saltbeholder
- 10** Doseringsrum til opvaskemiddel og afspændingsmiddel
- 11** Betjeningspanel

Betjeningspanel

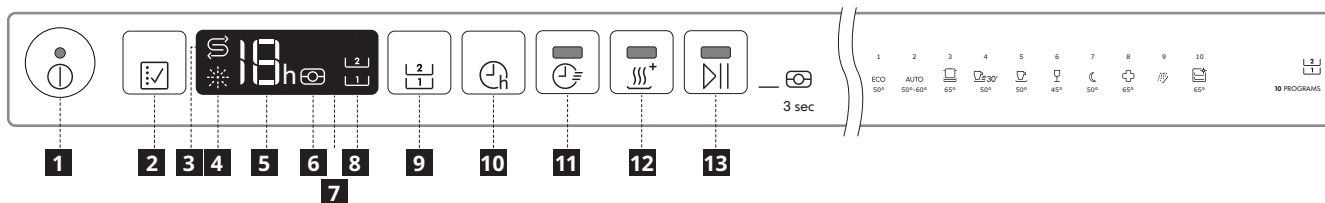

- 1** Tænd/sluk-/Nulstil-knap med kontrollampe
- 2** Programvælgerknap
- 3** Kontrollampe Påfyldt salt
- 4** Kontrollampen Påfyldt afspændingsmiddel
- 5** Indikatoren Programnummer og tilbageværende tid
- 6** Kontrollampen Tablet
- 7** Display
- 8** Kontrollampe for fleksibel vask
- 9** Knap til fleksibel vask
- 10** Knap til valg af udskudt start
- 11** Knap til kort tid med kontrollampe
- 12** Extra dry-knap med kontrollampe
- 13** START/Pause knap med kontrollampe / Tab

Før ibrugtagning

Gode råd vedrørende førstegangsbrug

Før installation og den første brug af apparatet, bedes du omhyggeligt læse "SIKKERHEDSINSTRUKTIONER" og "MONTERINGSINSTRUKTIONERNE" som følger med produktets dokumentation. Husk, at fjerne alle transportbeskyttelsesdele fra opvaskemaskinen.

Påfyldning af salt

Når der bruges salt, forhindres dannelse af KALK på servicet og maskinens komponenter.

- Det er obligatorisk at **SALTBEHOLDEREN ALDRIG ER TOM.**
- Det er vigtigt, at vandets hårdhedsgrad indstilles.

Saltbeholderen sidder nederst i opvaskemaskinen (se Produktbeskrivelse) og skal fyldes, når kontrollampen PÅFYLD SALT  på betjeningspanelet lyser.

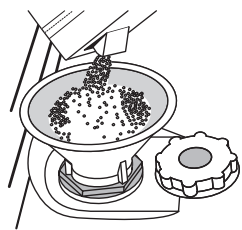

1. Tag den nederste kurv ud, og skru låget af beholderen (mod uret).
2. Sæt tragten i (se billedet), og fyld saltbeholderen helt op til kanten (ca. 1 kg). Det er normalt, at der løber lidt vand ud.
3. **Kun første gang skal du gøre dette: Fyld saltbeholderen med vand.**
4. Fjern tragten, og aftør eventuel salt omkring åbningen.



Kontroller, at låget er skuget godt fast, så der ikke kan komme opvaskemiddel i beholderen under vaskeprogrammet (hvilket kan forårsage uoprettelig skade på blødgøringsanlægget). Kør umiddelbart herefter et program med tom maskine. Det er IKKE tilstrækkeligt at køre programmet "Forvask". Udslip af saltopløsning eller saltkorn kan medføre korrosion, hvilket kan forårsage uoprettelig skade på rustfri ståldele. Vi yder ingen garanti i tilfælde af reklamationer forbundet hermed.

Der må kun anvendes salt, der er beregnet til opvaskemaskiner. Hvis saltbeholderen ikke påfyldes salt, kan det medføre skader på blødgøringsanlægget og varmeelementet på grund af kalkaflejringer. Brug af Salt anbefales til enhver type opvaskemiddel til opvaskemaskiner.

Hvis der er behov for at fylde salt på, skal denne procedure foretages før starten af en vaskecyklus, for at undgå korrosion.

Indstilling af vandets hårdhedsgrad

For at blødgøringsanlægget kan fungere perfekt, er det vigtigt, at indstillingen af vandets hårdhedsgrad er baseret på den faktiske hårdhedsgrad for vandet i din bolig. Du kan få hårdhedsgraden oplyst hos dit lokale vandværk. Fabrikken indstiller standardværdien for vandets hårdhedsgrad.

- Tænd for maskinen ved at trykke på TÆND/SLUK-knappen.
- Sluk for maskinen ved at trykke på TÆND/SLUK-knappen.
- Hold knappen  trykket i 5 sekunder, til der lyder et bip.
- Tænd for apparatet ved at trykke hurtigt på TÆND/SLUK-knappen.
- Nummeret for det valgte niveau og indikatorlampen for salt blinker.
- Tryk på knappen  for at vælge den ønskede hårdhedsgrad (se TABEL OVER VANDHÅRDHEDSGRADER).
- Sluk for maskinen ved at trykke på TÆND/SLUK-knappen. Indstillingen er nu udført!

Tabel over vandhårdhedsgrader

Niveau	°dH Tysk hårdhed	°fH Fransk hårdhed	°Clark Engelsk hårdhed
1 Blød	0 - 6	0 - 10	0 - 7
2 Middel	7 - 11	11 - 20	8 - 14
3 Gennemsnit	12 - 16	21 - 29	15 - 20
4 Hård	17 - 34	30 - 60	21 - 42
5 Meget hård	35 - 50	61 - 90	43 - 62

Vandblødgøringsystem

Blødgøringsanlægget reducerer automatisk vandets hårdhed, og forebygger herved kalkstensdannelse på varmeren, hvilket også medvirker til en forbedret opvaskevirkning. Dette system regenererer sig selv med salt og det er derfor nødvendigt at fylde saltbeholderen op, når den er tom. Regenereringens hyppighed afhænger af indstillingen af vandets hårdhedsgrad - som standard foretages regenerering en gang hver 6. Øko-cyklus med vandets hårdhedsgrad indstillet på 3. Regenereringsprocessen starter under den afsluttende skylning og afslutter under tørrefasen, før cyklusen afslutter.

- Hver regenerering forbruger: ~3,5 L vand;
- cyklusen varer op til 5 minutter længere;
- Forbruger under 0,005kWh strøm.

Påfyldning af afspændingsmiddel

Afspændingsmiddel fremmer TØRRINGEN af servicet. Afspændingsmidlets doseringsrum **A** skal fyldes op, når kontrollampen PÅFYLD AFSPÆNDINGSMIDDEL  på betjeningspanelet er tændt.

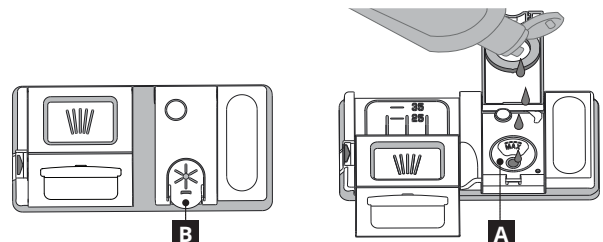



1. Åbn rummet **B** ved at trykke og trække dækslet opad.
2. Fyld forsigtigt afspændingsmidlet i til maksimumsreferencen (110 ml) i påfyldningsområdet - og undgå at spilde. Hvis det sker, skal det spildte afspændingsmiddel straks tørres op med en klud.

3. Tryk låget nedad til der lyder et klik, for at lukke det.

Der må ALDRIG hældes afspændingsmiddel direkte ind i maskinen.

Indstilling af afspændingsmiddeldosering

Hvis du ikke er helt tilfreds med tørreresultatet, kan du indstille mængden af afspændingsmiddel.

- Tænd for opvaskemaskinen med knappen TÆND/SLUK.
- Sluk ved at trykke på knappen TÆND/SLUK.
- Tryk tre gange på knappen  - der vil lyde et bip.
- Tænd ved at trykke på knappen TÆND/SLUK.
- Nummeret for det valgte niveau og kontrollampen for afspændingsmiddel blinker begge to.
- Tryk på knappen , for at vælge den mængde afspændingsmiddel, der skal leveres.
- Sluk ved at trykke på knappen TÆND/SLUK.

Indstillingen er nu udført!

Hvis afspændingsmiddel mængden er indstillet på NUL (ØKO), leveres der intet afspændingsmiddel. Kontrollampen LAVT AFSPÆNDINGSMIDDELNIVEAU vil ikke tænde, hvis afspændingsmidlet opbruges. Der kan maksimalt indstilles 5 niveauer afhængig af opvaskemaskinens model.

Fabriksindstillingen er specifik for modellen. Følg venligst de ovenstående anvisninger, for at tjekke dette for din maskine.

- Hvis der er blålige striber på servicet, skal du vælge et lavt tal (1-2).
- Hvis der er vanddråber eller kalkpletter på servicet, skal du vælge et højt tal (3-4).

Påfyldning af opvaskemiddel

Brug af opvaskemiddel, som ikke er beregnet til opvaskemaskiner, kan medføre fejlfunktion eller udrette skade på apparatet.

Det optimale opvaske- og tørreresultat opnås ved at bruge både opvaskemiddel, afspændingsmiddel og raffineret salt. Vi anbefaler brug af opvaskemiddel, som ikke indeholder fosfater eller klor, da disse stoffer er skadelige for miljøet. Et godt opvaske resultat afhænger også af, at der bruges den rigtige mængde opvaskemiddel.

Brug af en større mængde end angivet giver ikke en mere effektiv opvask og medfører øget miljøforurening.

Mængden kan tilpasses tilsmudsningniveauet. I tilfælde af normalt snavset service skal der enten anvendes cirka 35g (opvaskepulver) eller 35ml (flydende opvaskemiddel) og en ekstra teskefuld opvaskemiddel direkte i maskinen. Hvis der anvendes tabletter, er én tablet nok.

Hvis servicet kun er let snavset, eller hvis det skylles af, før det sættes i opvaskemaskinen, skal mængden af opvaskemiddel reduceres tilsvarende (minimum 25 g/ml), f.eks. ved at unlade det pulver/gel, der fyldes direkte i maskinen.

Tryk på knappen **C, for at åbne doseringsrummet. Fyld kun opvaskemidlet i det tomme doseringsrum **D**. Fyld opvaskemidlet til forvasken direkte i maskinen.**

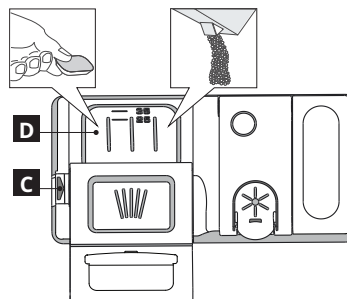

1. Indhent oplysninger om den korrekte mængde opvaskemiddel i de tidligere nævnte oplysninger. Der er referencer inde i doseringsrummet **D** for at lette doseringen af opvaskemidlet.
2. Fjern eventuelle rester af opvaskemiddel fra doseringsrummets kanter, og luk dækslet, så det siger klik.

3. Luk låget på opvaskemidlets doseringsrum ved at trække det opad, indtil lukkeanordningen er anbragt korrekt.

Opvaskemiddelrummet åbnes automatisk på det rigtige tidspunkt i programmet. Hvis der anvendes alt-i-ét-opvaskemiddel, anbefaler vi, at du bruger knappen TABLET. Så justeres programmet, så du altid opnår det bedste vaske- og tørreresultat.

Fyldning af kurvene

GODE RÅD

Før kurvene fyldes skal alle madrester fjernes fra servicet, og glassene skal tømmes. Det er ikke nødvendigt at skylle servicet af.

Placer servicet, så det står stabilt og ikke vælter, og stil beholdere med åbningen nedad og buede/rundede flader placeret på skrå, så vandet kan nå alle flader og flyde frit. Advarsel! Låg, håndtag og stegepander må ikke stilles, så spulearmene ikke kan rotere.

Stil små genstande i bestikskuffen. Meget snavset service og gryder skal placeres i den nederste kurv, da servicet her spules kraftigere, hvilket sikrer et bedre vaskeresultat.

Når du har fyldt opvaskemaskinen, skal du kontrollere, at spulearmene kan rotere frit.

Øverste kurv

Til sart og let service: glas, kopper, underkopper, lave salatskåle.

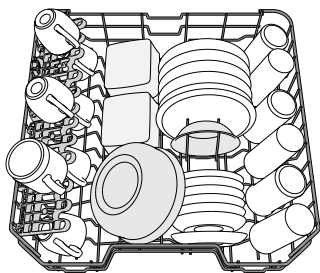

(eksempel på placering af service i den øverste kurv)

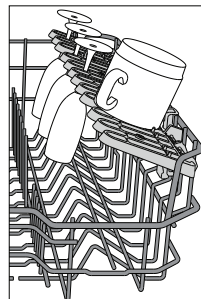

Vipbare hylder med justerbar position

De laterale vipbare hylder kan sammenfoldes eller foldes ud, for at optimere placeringen af servicet i kurven.

Vinglas kan stilles sikkert i de vipbare hylder ved at sætte glassets stilk i fordybningerne.

Afhængigt af model:

- skal hylderne åbnes ved at trække dem opad og dreje dem eller udløse deres låsemekanismer og skubbe dem ned.
- skal hylderne lukkes ved at dreje dem eller trykke dem nedad eller trække dem opad og indkoble hylderne i låsemekanismerne.

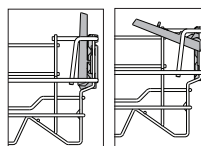

Justering af højden på den øverste kurv

Højden for den øverste kurv kan indstilles: Høj placering, der giver plads til stort service i den nederste kurv, og lav placering, som gør det muligt at udnytte de vipbare hylder og få bedre plads i højden og undgå kollision med tingene i den øvre kurv.

Den øverste kurv har en højdejusteringsanordning (se billedet), der blot løftes op ved at holde i kurvens sider, så snart kurven hænger stabilt i den øverste position.

Tryk på grebene (**A**) på kurvens sider og flyt kurven nedad for at flytte den tilbage til den nederste position.

Vi anbefaler kraftigt, at du ikke ændrer kurvens indstillinger, mens der står service i den.

Kurven må ALDRIG kun løftes eller sænkes i den ene side.

Nederste kurv

Til gryder, tallerkener, salatskåle, bestik osv. Store tallerkener og låg bør placeres i siderne for at undgå, at spulearmen støder imod dem.

Den nederste kurv har holdere, der nemt kan vippes op og bruges i lodret position til placering af tallerkener eller lægges ned for at give plads til gryder og salatskåle.

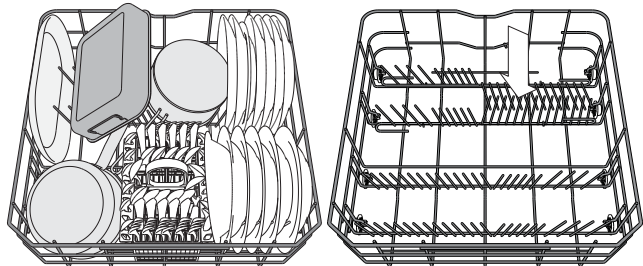

(eksempel på placering af service i den nederste kurv)

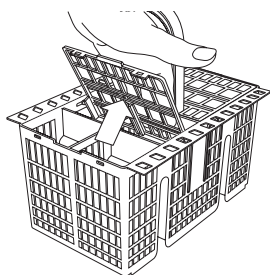

Bestikkurv

Kurven har et gitter i toppen, så bestikket kan placeres mere optimalt. Bestikkurven skal altid anbringes ved forsiden af den nederste kurv.

Knive og andre skarpe genstande skal placeres med spidserne nedad eller lægges vandret i holderne, der kan vippes op, i den øverste kurv.

Skader på glas og porcelæn

- Anvend kun glas og porcelæn, som producenten garanterer kan tåle opvaskemaskine.
- Anvend et mildt opvaskemiddel, der egner sig til service
- Tag glas og bestik ud af opvaskemaskinen, straks når opvaskeprogrammet er slut.

Service, der ikke bør maskinopvaskes

- Service og bestik af træ.
- Sarte dekorerede glas, kunsthåndværk og antikt porcelæn. Dekorationerne tåler ikke maskinopvask.
- Dele i syntetisk materiale, som ikke tåler høje temperaturer.
- Service i kobber og tin.
- Service tilsmudset med aske, voks, smørefedt eller blæk.
- Farverne på glasdekorationer og dele i aluminium/sølv kan forandre sig og falme. Nogle typer glas (f.eks. krystal) kan blive uigenomsigtige efter et antal vask i opvaskemaskine.

Hygiejne

For at undgå generende lugte og aflejringer i opvaskemaskinen bør man køre et program ved høj temperatur mindst en gang om måneden. Køb et program med en teskefuld opvaskemiddel og uden indhold, for at rengøre apparatet.

RÅD OM ENERGIBESPARELSE

- Når opvaskemaskinen anvendes i overensstemmelse med fabrikantens anvisninger, **vil vask af bordservice i opvaskemaskinen sædvanligvis forbruge mindre energi og vand end opvask i hånden.**
- Det anbefales, først at starte vaskecyklussen **når opvaskemaskinen er helt fuld, for at maksimere opvaskemaskinens effektivitet.** Fyldning af opvaskemaskinen i det af fabrikanten anførte omfang vil medvirke til at spare energi og vand. Oplysningerne om korrekt isætning af bordservice findes i kapitlet Fyldning. Det anbefales at benytte de dedikerede vaskefunktioner hvis tilgængelig (FLEKSIBEL VASK) og kun fylde den valgte kurv i tilfælde af delvis fyldning. Ukorrekt fyldning eller overfyldning af opvaskemaskinen kan forøge resurseforbruget (såsom vand, energi og tid, ligesom støjniveaue) og reducere vaske- og tørreevnen.
- Manuel skylning af bordservice medfører et forøget vand- og energiforbrug og anbefales ikke.

Daglig brug

1. KONTROLLER VANDTILSLUTNINGEN

Kontroller, at opvaskemaskinen er koblet til vandforsyningen, og at hanen er åben.

2. TÆND FOR OPVASKEMASKINEN

Åbn lågen, og tryk på TÆND/SLUK-knappen.

3. SÆT SERVICE I KURVENE (se FYLDNING AF KURVENE)

4. PÅFYLDNING AF OPVASKEMIDDEL

(se PÅFYLDNING AF OPVASKEMIDDEL).

5. VÆLG PROGRAM, OG TILPAS PROGRAMMET

Vælg det bedst egnede program afhængig af servicet og tilsmudsgraden (se PROGRAMBESKRIVELSE) ved at trykke på knappen

Vælg de ønskede funktioner (se FUNKTIONER).

6. START

Start vaskecyklussen ved at trykke på knappen START/Pause (tændt lysdiode) og lukke lågen indenfor 4 sekunder. Der lyder ét enkelt bip, når program starter. Hvis lågen ikke lukkes indenfor 4 sekunder, høres der en lydalarm. I dette tilfælde skal lågen åbnes, knappen START/Pause trykkes og lågen lukkes igen indenfor 4 sekunder.

7. AFSLUTTET OPVASKEPROGRAM

Når opvaskeprogrammet slutter, lyder en biplyd, og vaskeprogrammets nummer blinker på displayet. Åbn lågen, og sluk for maskinen ved at trykke på knappen ON/OFF.

Vent nogle minutter, før servicet tages ud – det er meget varmt. Tøm kurvene. Begynd med den nederste.

Maskinen slukkes automatisk, når den har været inaktiv i en vis periode, for at minimere strømforbruget. Hvis servicet kun er let snavset eller er skyllet af, før det sættes i opvaskemaskinen, skal mængden af opvaskemiddel reduceres.

Ændring af et igangværende program

Hvis der er valgt et forkert program, kan det ændres, forudsat at det lige er startet: Åbn lågen, tryk og hold knappen TÆND/SLUK trykket. Maskinen vil slukke. Tænd for maskinen igen med knappen TÆND/SLUK, og vælg en ny vaskecyklus og de ønskede indstillinger; Start opvaskeprogrammet ved at trykke på knappen START/Pause og lukke lågen inden for 4 sekunder.

Hvis det tager mere end 4 sekunder, vil apparatet automatisk gå på pause, og du skal genstarte apparatet igen ved at gentage den sidste handling.

Isætning af ekstra service

Uden at slukke for maskinen åbnes døren (START/Pause dioden begynder at blinke) (**vær opmærksom på VARM damp!**) og sæt servicet i opvaskemaskinen. Tryk på knappen START/Pause og luk lågen indenfor 4 sekunder. Programmet genstartes fra det punkt, det blev afbrudt i.

Hændelige afbrydelser

Hvis døren åbnes under et opvaskeprogram eller i tilfælde af en strømafbrydelse, sættes programmet på pause. Tryk på knappen

START/Pause og luk lågen indenfor 4 sekunder. Programmet genstartes fra det punkt, det blev afbrudt i.

Funktioner

FUNKTIONER kan vælges direkte ved at trykke på den relevante knap (se BETJENINGSPANEL). **Hvis en funktion ikke er kompatibel med det valgte program (se PROGRAMTABELLEN), blinker den tilsvarende LED hurtigt 3 gange, og der høres en biplyd. Funktionen vil ikke blive aktiveret.**

2 FLEKSIBEL VASK

1 Hvis der kun skal vaskes en lille mængde service, kan maskinen køres på programmet for halvt fyldt maskine, for at spare vand, strøm og opvaskemiddel. Vælg programmet og tryk på knappen FLEKSIBEL VASK: Den valgte kurvs symbol vil tænde på displayet. Som default vasker maskinen service i alle kurvene. Tryk flere gange på denne knap, for kun at vaske i en bestemt kurv:



vist på displayet (kun nedre kurv)



vist på displayet (kun øvre kurv)



vist på displayet (ekstrafunktionen er slukket, og maskinens vasker servicet i alle kurvene).



UDSKUDT START

Programmets starttidspunkt kan udskydes med mellem 1 og 12 timer.

1. Tryk på knappen Udskudt start: Det tilsvarende symbol «h» vises på displayet. Hver gang du trykker på knappen, forlænges tiden (1t, 2t osv. op til maks. 12t), til det valgte program starter.

2. Vælg vaskeprogrammet, tryk på knappen START/PAUSE, og luk lågen inden for 4 sekunder: Timeren betyder at tælle ned.

3. Når den indstillede tid er gået, slukkes indikatorens lys «h», og programmet starter.

Tiden til start kan indstilles, og en kortere periode kan vælges, ved at trykke på knappen Udskudt start. Tryk flere gange på knappen, indtil kontrollampen for udskudt start «h» slukkes, for at annullere.

Funktionen Udskudt start kan ikke indstilles, efter et opvaskeprogram er startet.



KORT TID

Denne indstilling kan bruges til at reducere hovedprogrammernes varighed, samtidig med at resultatet bevares.

Vælg et program og tryk på knappen KORT TID, hvorefter indikatorlampen tændes. Tryk på den samme knap igen for at annullere indstillingen.



EXTRA DRY

En højere temperatur under den afsluttende skylning og en udvidet tørrefase som tillader forbedret tørring.

Vælg et program, og tryk derefter på knappen EKSTRA TØR, hvorefter indikatorlampen tændes.

Tryk på den samme knap igen for at annullere indstillingen.

Indstillingen EXTRA DRY medfører, at vaskeprogrammet forlænges.



TABLET (Tab)

Tryk på knappen START/PAUSE i 3 sekunder (det tilsvarende symbol tændes), hvis du bruger opvaske-tablets, der kombinerer afspændingsmiddel, salt og opvaskemiddel i 1 dosis.

Hvis du bruger opvaskemiddel i pulver- eller væskeform skal denne funktion fravælges.



DRIFTSINDIKATOR

En lysstråle på gulvet fra en lysdiode angiver at opvaskemaskinen kører. En af følgende driftstilstande kan vælges:

a) Inaktiveret funktion.

b) Når cyklussen starter tændes lampen i nogle få sekunder, hvorefter den slukkes, mens cyklussen kører, og blinker, når cyklussen er slut.

c) Lampen lyser, mens cyklussen kører, og blinker, når cyklussen er slut (standardtilstand).

Hvis Udskudt start er valgt, tændes lampen enten i de første sekunder eller under hele nedtællingen, afhængig af om b) eller c) er valgt.

Lyset slukkes, hver gang lågen åbnes. Vælg den ønskede tilstand ved at tænde for maskinen, hold knappen inde, til et af de tre bogstaver vises på displayet, tryk på knappen , til det ønskede bogstav (eller tilstand) vises, og hold knappen inde for at bekræfte valget. Bemærk: Hvis NaturalDry er aktiv og det åbner døren, vil funktionsindikatoren ikke blinke ved slutningen af cyklussen.

NATURALDRY

Lågens åbningssystem NaturalDry er et tørresystem med varmluft, som automatisk åbner lågen under/efter tørrefasen, for at sikre en exceptionel tørring hver dag. Lågen åbner ved en temperatur, som ikke beskadiger dine køkkenelementer. Som en yderligere beskyttelse mod dampen er opvaskemaskinen blevet udstyret med en specialdesignet beskyttelsesfolie. Oplysningerne om hvordan beskyttelsesfolien skal monteres findes i MONTERINGSVEJLEDNINGEN.

Funktionen NaturalDry kan inaktiveres af bruger som følger:

- Gå til driftsindikatormenuen som i sidste trin, tryk og hold nede, indtil menuen vises.
- Tryk og hold trykket igen i 6 sekunder, for at nå frem til menuen NaturalDry.
- Nu åbnes menuen NaturalDry Control hvor du kan ændre NaturalDry funktionens status ved at trykke på knappen :











































E - slået til **d** - slået fra

Tryk og hold knappen trykket (3 sekunder), for at bekræfte ændringen og forlade menuen.

	DØRÅBNING
Øko 50°	165 min
Auto 50-60°	80-175 min*
Intensiv 65°	165 min
Lynvask 30' 50°	cyklusafslutning
Lynvask og tørring 50°	80 min
Glas 45°	95 min
Lydløs 50°	205 min
Desinficering 65°	N/A
Forvask	N/A
Selv-rens 65°	N/A

*afhængigt af indstillingerne

Programtabel

Program	Tørrings- fase	NaturalDry	Tilgængelige funktioner (*)	Opvaskeprogrammets varighed (t:min)**	Vand- forbrug (liter/cyklus)	Strøm- forbrug (kWh/cyklus)
1 Øko ECO 50°	✓	✓	  	3:10	9,5	0,85
2 Auto AUTO 50-60°	✓	✓	     	1:25 - 3:00	7,0 - 14,0	0.90 - 1,40
3 Intensiv  65°	✓	✓	     	2:50	14,0	1,50
4 Lynvask 30'  50°	-	✓	  	0:30	9,0	0,50
5 Lynvask og tørring  50°	✓	✓	   	1:25	11,5	1,10
6 Glas  45°	✓	✓	   	1:40	11,5	1,20
7 Lydløs  50°	✓	✓	   	3:30	15,0	1,15
8 Desinficering  65°	✓	-		1:40	10,0	1,30
9 Forvask  -	-	-	 	0:12	4,5	0,01
10 Selvrens  65°	-	-		0:50	8,0	0,85

Data for Øko-programmet er målt under laboratorieforhold iht. den europæiske standard EN 60436:2020.

Note til testlaboratorier: Skriv til følgende e-mailadresse, for at indhente oplysninger om sammenlignende EN testningsforhold: dw_test_support@whirlpool.com

Ingen af de forskellige programmer kræver forbehandling af servicen.

*) Ikke alle indstillinger kan bruges på samme tid

**) De anførte værdier, for de andre programmer end Øko-programmet, er kun vejledende. Den faktiske tid kan variere afhængig af mange faktorer, eksempelvis temperatur og tryk på vandtilførslen, rumtemperaturen, mængden af opvaskemiddel, mængden og typen af service, servicets afbalancering, øvrige valgte indstillinger og sensorens kalibrering.

- ØKO** - Øko-programmet er velegnet til opvask af normalt snavset bordservice, og er det mest effektive program til dette formål, hvad angår kombinationen af strøm- og vandforbrug, og det er det, der bruges til at vurdere overensstemmelsen med EU lovgivningen om miljøvenligt design.
- AUTO** - Til normalt tilsmudset service med indtørrede madrester. Registrerer graden af tilsmudsning på servicet og justerer programmet i overensstemmelse hermed. Når sensoren registrerer tilsmudsningsgraden, vises en animation i displayet, og programmets varighed opdateres.
- INTENSIV** - Dette program anbefales til meget snavset service og er især velegnet til pander og gryder (må ikke bruges til sart service).
- LYNVASK 30'** - 30Program til halv vask af let tilsmudset service uden indtørrede madrester. Det omfatter ikke tørrefasen.
- LYNVASK OG TØRRING** - Normalt snavset service. Hverdagscyklus som sikrer optimal rengøring og tørring på kortere tid.
- GLAS** - Program for sarte ting, der er mere sårbare over for høje temperaturer f.eks. glas og kopper.
- LYDLØS** - Velegnet, når opvaske maskinen skal køre om natten. Sikrer optimal rengøring og tørring ved den laveste støjemission.
- DESINFICERING** - Normalt eller stærkt tilsmudset service med tilføjet antibakteriel vask. Dette program kan anvendes til at holde opvaske maskinen ren.
- FORVASK** - Bruges til opriskning af servicet, som skal vaskes senere. Der skal ikke benyttes opvaskemiddel til dette program.
- SELV-RENS** -Program til vedligeholdelse af opvaske maskinen, som kun må afvikles for TOM opvaske maskine med specifikt fremstillede midler til vedligeholdelse af opvaske maskiner.

Ændring af et igangværende program

Hvis der er valgt et forkert program, kan det ændres, forudsat at det lige er startet: Åbn lågen, tryk og hold knappen TÆND/SLUK trykket. Maskinen vil slukke. Tænd for maskinen igen med knappen TÆND/SLUK, og vælg en ny vaskecyklus og de ønskede indstillinger; Start opvaskeprogrammet ved at trykke på knappen START/Pause og lukke lågen inden for 4 sekunder. Hvis det tager mere end 4 sekunder, vil apparatet automatisk gå på pause, og du skal genstarte apparatet igen ved at gentage den sidste handling.

Isætning af ekstra service

Uden at slukke for maskinen åbnes døren (START/Pause dioden begynder at blinke) (**vær opmærksom på VARM damp!**) og sæt servicet i opvaske maskinen. Tryk på knappen START/Pause og luk lågen inden for 4 sekunder. Programmet genstartes fra det punkt, det blev afbrudt i.

Hændelige afbrydelser

Hvis døren åbnes under et opvaskeprogram eller i tilfælde af en strømafbrydelse, sættes programmet på pause. Tryk på knappen START/Pause og luk lågen inden for 4 sekunder. Programmet genstartes fra det punkt, det blev afbrudt i.

Rengøring og vedligeholdelse

BEMÆRK: Tag altid stikket ud af kontakten under rengøring og vedligeholdelse. Brug ikke brændbare væsker til rengøring af maskinen.

Rengøring af opvaskemaskinen

Eventuelle mærker indvendigt i maskinen kan fjernes med en klud fugtet med vand og en smule eddike.

Maskinens udvendige flader og betjeningspanelet kan rengøres med en ikke-ridsende klud fugtet med vand. Der må ikke bruges opløsningsmidler eller slibende rengøringsmidler.



Forebyggelse af ubehagelig lugt

Lad altid maskinens låge stå på klem for at undgå, at der dannes fugt inde i maskinen.

Rengør tætningerne omkring lågen og opvaskemiddelrummene jævnligt med en fugtig svamp. Dermed undgås det, at der sidder madrester i tætningerne, hvilket er den væsentligste årsag til, at der opstår ubehagelig lugt.

Kontrol af tilløbsslangen

Undersøg jævnligt indløbsslangen for møring og revner. Hvis den er beskadiget, skal den udskiftes med en ny slange, der er tilgængelig gennem vores serviceafdeling eller specialforhandler. Afhængigt af slangetypen:

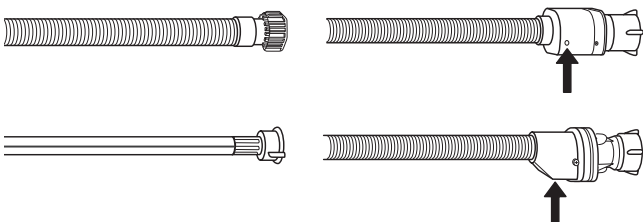

Hvis indløbsslangen har en gennemsigtig belægning, skal du regelmæssigt kontrollere, om farven intensiveres lokalt. Hvis ja, kan slangen have en lækage og skal udskiftes.

For aquastopslanger: Kontrollér det lille sikkerhedsventilinspektionsvindue (se pilen). Hvis det er rødt, blev aquastopfunktionen udløst, og slangen skal udskiftes med en ny.

For at skrue denne slange af skal du trykke på udløserknappen, mens du skruer slangen af.

Rengøring af vandindløbsslangen

Hvis vandslangerne er nye eller ikke har været i brug i længere tid, skal du lade vandet løbe igennem for at sikre, at det er klart og fri for urenheder, før du foretager de nødvendige tilslutninger. I modsat fald kan vandindløbet blive blokeret og beskadige opvaskemaskinen.

Rengøring af filterenheden

Rengør filterenheden jævnligt, så filtrene ikke stoppes til, og så vandet ledes korrekt ud.

Brug af opvaskemaskinen med tilstoppede filtre eller fremmedlegemer i filtreringssystemet eller i spulearmene kan medføre fejlfunktion og nedsat ydeevne, støjende funktion eller større resurseforbrug.

Filterenheden består af tre filtre, som fjerner madrester fra opvaskevandet og derefter recirkulerer vandet.

Opvaskemaskinen må ikke anvendes uden filtre eller med filtret siddende løst.

Kontroller filterenheden mindst en gang om måneden, eller efter 30 cyklusser, og rengør den om nødvendigt grundigt under rindende vand med en ikke-metalholdig børste som beskrevet i de nedenstående anvisninger:

1. Drej det cylinderformede filter **A** mod uret, og træk det ud Fig. 1.
2. Tag filterkoppen **B** ud ved at trykke let på sidefligene Fig. 2.
3. Træk det rustfrie stålfiltret ud **C** Fig. 3.
4. Hvis der findes fremmedlegemer (for eksempel glasskår, porcelæn, ben, frugtkerner etc.) skal de fjernes forsigtigt.
5. Kontroller opsamlere, og fjern eventuelle madrester. **FJERN ALDRIG** vaskecyklussens pumpebeskyttelse (sort detalje) (Fig. 4).

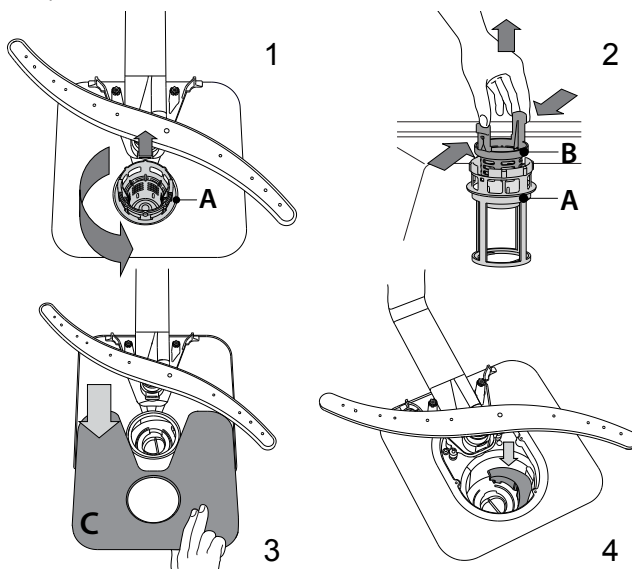

Når filtrene er rengjort, sættes filterenheden på plads og fastgøres i den korrekte position. Dette er afgørende for, at opvaskemaskinen kan fungere effektivt.

Rengøring af spulearmene

Der kan sidde madrester fast på spulearmene, som kan blokere de huller, vandet kommer ud af. Det anbefales derfor jævnligt at efterse spulearmene og rengøre dem med en lille ikke-metalholdig børste.

Den øverste spulearm afmonteres ved at dreje plastlåseringen med uret. Den øverste spulearm monteres igen, så siden med flest huller vender opad.

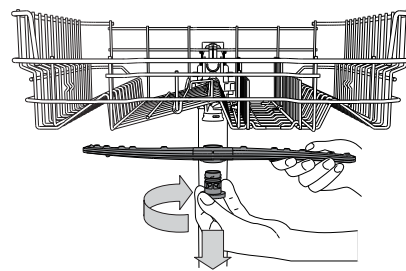

Den nedre spulearm kan tages af ved at trække den opad og dreje den mod uret.

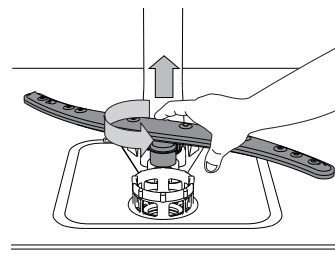

Fejlfindingsoversigt ...



Tjek om du kan løse et problem ved hjælp af den nedenstående liste, hvis din opvaskemaskine ikke virker som den skal. Kontakt venligst et autoriseret servicecenter i tilfælde af andre fejl eller problemer. Kontaktdetaljerne findes i garantihæftet. Reservedele vil stå til rådighed i en periode på op til 7 eller op til 10 år, i overensstemmelse med Forordningens specifikke krav.
Reservedele kan findes på: <https://parts-selfservice.whirlpool.com/en/landing>

Problemer...	Mulige årsager ...	Afhjælpning ...
Kontrollampen for salt er tændt	Saltbeholderen er tom. (Kontrollampen for salt kan blive ved med at lyse i flere opvaskecykluser).	Fyld saltbeholderen (se side 67 for flere oplysninger). Juster vandets hårdhedsgrad - se tabel på side 67.
Kontrollampen for afspændingsmiddel er tændt	Afspændingsmiddelrummet er tomt. (Kontrollampen for afspændingsmiddel kan blive ved med at lyse i flere opvaskecykluser).	Fyld rummet med afspændingsmiddel (se side 67 for flere oplysninger).
Opvaskemaskinen starter ikke eller reagerer ikke på kommandoer.	Strømmen er ikke tilsluttet korrekt.	Sæt stikket i kontakten.
	Strømafbrydelse.	Af sikkerhedsårsager genstartes opvaskemaskinen ikke automatisk, når strømmen genetableres. Åbn opvaskemaskinens låge, tryk på knappen START/Pause og luk lågen indenfor 4 sekunder.
	Lågen er ikke lukket. NATURALDRY stiften er ikke trykket ind.	Tryk på døren, til du hører et "klik".
	Cyklussen afbrydes af en døråbning i mere end 4 sekunder.	Tryk på START/Pause og luk lågen inden for 4 sekunder.
	Maskinen reagerer ikke på kommandoer. På displayet vises: 9 eller 12 og dioden On/Off blinker hurtigt	Sluk for maskinen ved at trykke på TÆND/SLUK-knappen, tænd igen efter cirka et minut og genstart programmet. Træk apparatets stik ud og vent 1 minut, før det sættes i igen, hvis problemet varer ved.
Opvaskeren tømmes ikke for vand. På displayet vises: 3 og lysdioden Tændt/Slukket blinker hurtigt	Opvaskeprogrammet er ikke afsluttet.	Vent, til programmet er afsluttet.
	Der er buk på afløbsslangen.	Kontroller, at afløbsslangen ikke er bøjet (se INSTALLATION).
	Vaskens afløb er tilstoppet.	Rens afløbet.
	Filteret er tilstoppet af madrester.	Rens filteret (se RENGØRING AF FILTERENHEDEN).
Opvaskemaskinen støjer meget.	Servicet slår mod hinanden	Anbring servicet korrekt (se FYLDNING AF KURVENE).
	Der produceres for meget skum.	Opvaskemidlet er ikke doseret korrekt eller er ikke egnet til brug i opvaskemaskine (se PÅFYLDNING AF OPVASKEMIDDEL). Genstart programmet ved at slukke for opvaskemaskinen, tænde den igen, vælg et nyt program, tryk på knappen START/Pause og luk lågen inden for 4 sekunder. Tilsæt ikke mere opvaskemiddel.
Servicet er ikke rent.	Servicet har ikke været placeret korrekt.	Placer servicet korrekt (se FYLDNING AF KURVENE).
	Spulearmene kan ikke rotere frit, men blokeres af servicet.	Placer servicet korrekt (se FYLDNING AF KURVENE).
	Vaskeprogrammet er for skånsom og/eller opvaskemidlet virker for lidt.	Vælg en egnet vaskecyklus (se PROGRAMTABELLEN).
	Der produceres for meget skum.	Opvaskemidlet er ikke doseret korrekt eller er ikke egnet til brug i opvaskemaskine (se PÅFYLDNING AF OPVASKEMIDDEL).
	Dækslet på afspændingsmiddelrummet har ikke været lukket korrekt.	Kontroller, at dækslet på afspændingsmiddelrummet er lukket.
	Filteret er snavset eller stoppet.	Rengør filterenheden (se RENGØRING OG VEDLIGEHOLDELSE).
	Maskinen mangler salt.	Påfyld salt (se PÅFYLDNING AF SALT).

Problemer...	Mulige årsager ...	Afhjælpning ...
Opvaskemaskinen afslutter cyklussen, før den er færdig. På displayet vises: 15 og lysdioden Tændt/Slukket blinker hurtigt	Afløbsslangen er anbragt for lavt eller afledes i en vandlås i hjemmets spildevandssystem.	Kontrollér at afløbsslangen er anbragt i den korrekte højde (se INSTALLATION). Kontrollér vandlåsen i hjemmets kloaksystem, monter, om nødvendigt en luftadgangsventil.
	Luft i vandforsyningen.	Kontrollér vandtilførslen for lækager eller andre årsager til luft heri.
Opvaskemaskinen tager ikke vand ind. På displayet vises: H, 6 og dioden On/Off blinker hurtigt	Der er ingen vand i vandforsyningen, eller der er lukket for hanen.	Kontroller, at der er vand i vandforsyningen, eller at hanen er åben.
	Indløbsslangen er bøjet.	Kontroller, at indløbsslangen ikke er bøjet (se INSTALLATION), vælg et nyt program, og start maskinen igen.
	Sien i vandindløbsslangen er stoppet. Den skal rengøres	Efter kontrol og rengøring skal du slukke for maskinen og tænde den igen. Start derefter et nyt program.
Serviceet er ikke tørt.	Det valgte program har ingen tørrefase.	Se programtabellen for at kontrollere, om det valgte program har en tørrefase.
	Der er ikke mere afspændingsmiddel, eller doseringen er ikke passende.	Hæld afspændingsmiddel på, eller juster doseringen på et højere niveau (se PÅFYLDNING AF AFSPÆNDINGSMIDDEL).
	Serviceet er lavet af slip-let-materiale eller plast.	Det er normalt, at der sidder vanddråber på serviceet (se GODE RÅD).
Der er kalkaflejringer eller en hvidlig film på service og glas.	Saltniveauet er for lavt.	Påfyld salt (se PÅFYLDNING AF SALT).
	Vandets hårdhedsgrad er ikke indstillet korrekt.	Forøg værdierne (se TABEL OVER VANDHÅRDHEDSGRADER).
	Dækslet på saltbeholderen er ikke lukket korrekt.	Kontrollér saltbeholderens dæksel.
	Der er ikke mere afspændingsmiddel, eller doseringen er utilstrækkelig.	Påfyld afspændingsmiddel, eller juster doseringen op.
Serviceet og glas har blålig nuance eller blå striber.	Doseringen af afspændingsmiddel er for høj.	Justér doseringen på en lavere værdi.

Serviceafdeling

Hvis fejlen ikke er forsvundet, efter at du har foretaget ovenstående kontroller, skal du trække stikket ud og lukke for vandhanen. Kontakt derefter Service (se garantien). Inden du kontakter Service, skal du have følgende oplysninger parat:

- beskrivelse af fejlen,
- apparatets type og model,

- servicenummeret (tallet står på klæbemærkatens) placeret indvendigt til højre på lågen:

SERVICE 0000 000 00000



Tekniske data

Produktets mål (mm)	Højde	mm	820
	Bredde	mm	598
	Dybde	mm	555
Ydeevne	Spænding	V	220/240
	Frekvens	Hz	50
	Energieffektivitetsklasse		D
	Indeks for rensedydeevne		1,13
	Indeks for tørreedyevne		1,07
	Vandtilførselstryk, maks	Bar	10
	Vandtilførselstryk, min	Bar	0,5
	Energiforbrug	kWh/100 cyklusser	85
	Vandtilførsel, maks. vandtemp. i indløb.	°C	60
	Antal kuverter		14
	Strømforbrug ved forsinkelsesstart	W	4
	Strømforbrug i standbytilstand	W	0,5
	Vand- forbrug	l/cyklus	9,5
	Støjniveau	dB(A) re 1 pW	44
	Støjklassificering		B

Miljøhensyn

Bortskaffelse af emballagen

Emballagen kan genbruges 100 % og er mærket med genbrugssymbolet . Emballagen bør derfor ikke efterlades i miljøet, men skal bortskaffes i overensstemmelse med lokale regler.

Bortskaffelse af husholdningsapparater

Apparatet er fremstillet af materialer, der kan genbruges. Det skal skrottes i henhold til gældende lokale miljøregler for bortskaffelse af affald. Kontakt de lokale myndigheder, renovationselskabet eller den forretning, hvor apparatet er købt, for at indhente yderligere oplysninger om behandling, genvinding og genbrug af elektriske husholdningsapparater. Dette apparat er mærket i overensstemmelse med EU-direktiv 2012/19/EU, affald af elektrisk og elektronisk udstyr (WEEE) og med forskrifterne for affald af elektrisk og elektronisk udstyr 2013 (som ændret). Ved at sikre, at dette produkt bliver skrottet korrekt, hjælper man med til at forhindre negative konsekvenser for miljøet og folkesundheden.

Symbolet  på produktet eller den ledsagende dokumentation angiver, at dette produkt ikke må bortskaffes som husholdningsaffald, men at det skal afleveres på nærmeste opsamlingscenter for genbrug af elektrisk og elektronisk udstyr.

Energispareråd

Øko-programmet er velegnet til opvask af normalt snavset bordservice, og er det mest effektive program til dette formål, hvad angår kombinationen af strøm- og vandforbrug, og det er det, der bruges til at vurdere overensstemmelsen med EU lovgivningen om miljøvenligt design.

Fyldning af opvaskemaskinen i det af fabrikanten anførte omfang vil medvirke til at spare energi og vand. Manuel skylning af bordservice medfører et forøget vand- og energiforbrug og anbefales ikke. Når opvaskemaskinen anvendes i overensstemmelse med fabrikantens anvisninger, vil vask af bordservice i opvaskemaskinen sædvanligvis forbruge mindre energi og vand under brugsfasen end opvask i hånden.

Installation

BEMÆRK: Ved flytning af opvaskemaskinen skal den holdes i opretstående position. Hvis det er absolut nødvendigt, kan den lægges ned på bagsiden.

Tilslutning til vandforsyning

Tilpasning af vandforsyningen til installationen skal udføres af en uddannet vvs-installatør.

Vandindløbs- og afløbsslangerne kan placeres til højre eller venstre for at opnå den bedst mulige installation.

Kontroller, at slangerne ikke bøjes eller klemmes af opvaskemaskinen.

Tilslutning af vandindløbsslangen

- Lad vandet løbe, til det er helt klart.
- Skru indløbsslangen godt fast, og åbn for hanen.

Hvis indløbsslangen ikke er lang nok, skal du kontakte en specialforhandler eller en autoriseret vvs-installatør.

Vandtrykket skal ligge inden for de værdier, der er angivet i tabellen Tekniske data. I modsat fald fungerer opvaskemaskinen muligvis ikke korrekt.

Kontroller, at slangen ikke er bøjet eller klemt.

Specifikationer for tilslutning af vandindløbsslangen:

Vandforsyning	kold eller varm (maks. 60°C)
Vandindløb	3/4"
Vandtryk	0,05 ÷ 1 MPa (0,5 ÷ 10 bar) 7,25 - 145 psi

Tilslutning af afløbsslangen

Forbind afløbsslangen til en afløbsskakt med en diameter på mindst 2 cm **A**.

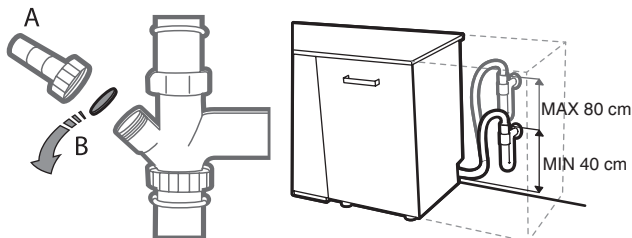

Tilslutningen af afløbsslangen skal ske i en højde på 40 til 80 cm fra gulvet eller det underlag, opvaskemaskinen står på.

Før afløbsslangen kobles til vaskens afløb, skal plastproppen **B** fjernes.

OVERSVØMMELSESSIKRING

Oversvømmelsessikring. For at forebygge oversvømmelse er opvaskemaskinen udstyret med et særligt system, som blokerer vandindløbet i tilfælde af en unormal situation eller utætheder inde i maskinen.

Opvaskemaskinen er også udstyret med den supplerende sikkerhedsanordning **New Aqua Stop**, som garanterer beskyttelse mod oversvømmelse, selv i tilfælde af brud på forsyningsslangen.

Der må aldrig skæres i vandindløbsslangen, da den indeholder strømførende dele.

Elektrisk forbindelse

⚡ ADVARSEL: Der må aldrig skæres i vandindløbsslangen, da den indeholder strømførende dele.

Før stikket sættes i kontakten, skal følgende kontrolleres:

- At kontakten er **jordet** og opfylder gældende lovgivning;
- At stikket \equiv kan holde til apparatets spidsbelastning som anført i på typeskiltet indvendigt på lågen (se PRODUKTBEKRIVELSE).
- At forsyningsspændingen er inden for de værdier, som er angivet på typeskiltet indvendigt på lågen.
- At stikket passer til maskinens stikprop.

Anmod i modsat fald en autoriseret service om at udskifte det certificerede strømkabels stik med et korrekt dedikeret stik til dette apparat (se EFTERSALGSSERVICE). Brug ikke forlængerledninger eller multistikdåser eller uautoriserede strømledninger med stik. Når maskinen er installeret, skal der være nem adgang til stikkontakten og strømkablet.

Kablet må ikke bøjes eller presses sammen.

Hvis strømkablet er beskadiget, skal det udskiftes af producenten eller dennes godkendte servicetekniker for at undgå alle potentielle farer.

Virksomheden er ikke ansvarlig for nogen hændelser, hvis disse regler ikke er overholdt.

Opstilling og nivellering

1. Opvaskemaskinen skal stå på et vandret og robust gulv. Hvis gulvet er ujævnt, kan maskinens forreste fødder justeres, til maskinen står vandret. Hvis maskinen er nivelleret korrekt, står den mere stabilt, og det er mindre sandsynligt, at den vil flytte sig og forårsage vibrationer og støj, når den kører.
2. Montér den selvklæbende transparente film under hylden, for at beskytte den mod eventuel kondens, før opvaskemaskinen indbygges.
3. Placer opvaskemaskinen, så siderne eller bagpanelet berører de tilstødende skabe eller væggen. Maskinen kan også indbygges under et køkkenbord.
4. Drej på den røde, sekskantede bøsning fornedet ved midten af vaskemaskinens forside med en sekskantsnøgle med en åbning på 8 mm, for at justere højden på den bagerste støtte. Drej nøglen med uret, for at forøge højden, og imod uret, for at reducere den.

MÅL OG KAPACITET:

Bredde	598 mm
Højde	820mm
Dybde	555 mm
Kapacitet	14 standardkuverter

IKEA GARANTI

Hvor længe gælder IKEA garantien?

Garantien er gyldig i fem år fra den oprindelige købsdato for dit apparat hos IKEA. Den originale salgsfaktura er nødvendig som bevis for købet. Hvis der udføres serviceindgreb under garanti, vil dette ikke forlænge apparatets garantiperiode.

Hvem vil afvikle serviceindgreb?

IKEA serviceleverandøren vil formidle servicen vha. sine egne serviceoperatører eller netværket af autoriserede servicepartnere.

Hvad dækker denne garanti?

Garantien dækker fejl på apparatet, som er blevet skabt af fabrikationsdefekt eller materialefejl fra den dato apparatet blev købt hos IKEA. Denne garanti gælder kun for husholdningsbrug. Undtagelser specificeres under overskriften "Hvad dækker denne garanti ikke?" I løbet af denne garantigarantiperiode dækkes omkostningerne for at afhjælp fejlen f.eks. reparation, dele arbejdskraft og transport, under forudsætning af at apparatet er tilgængeligt for reparation uden særlige omkostninger. Under disse forhold anvendes EU regningslinjerne (Nr. 99/44/EF) og de relevante lokale bestemmelser. Udskiftede dele bliver IKEA's ejendom.

Hvad vil IKEA gøre for at afhjælpe problemet?

IKEA udpegede Serviceleverandør vil undersøge produktet og, efter eget skøn beslutte, om det er dækket af denne garanti. Hvis det betragtes som dækket vil IKEA Serviceleverandøren eller dennes autoriserede servicepartner herefter enten reparere det defekte produkt eller erstatte det med et af samme type eller med et tilsvarende produkt.

Hvad dækker denne garanti ikke?

- Normal slitage.
- Forsætlig beskadigelse eller skødesløshed, skade forårsaget af manglende overholdelse af brugsvejledningerne, ukorrekt installation eller tilslutning til forkert spænding, skade forårsaget af kemisk eller elektromekanisk reaktion, rust, korrosion eller vandskade, heriblandt men ikke begrænset til skade forårsaget af overdreven kalksten i vandforsyningen, skade forårsaget af unormale miljømæssige forhold.
- Brugsdele, inklusiv batterier og pærer.
- Ikke funktionelle og dekorative dele, som ikke vil påvirke normal brug af apparatet, inklusiv ridser og eventuelle farveforskelle.
- Utilsigtet beskadigelse, forårsaget af fremmedlegemer eller stoffer samt rengøring eller rensning af filtre, drænsystemer eller sæberum.
- Beskadigelse af de følgende dele: keramisk glas, tilbehør, service- og bestikkurve, indløbs- og afløbsslanger, pakninger, pærer og lampeskærme, skærme, drejknapper, husninger og dele af husninger. Med mindre disse skader beviseligt er forårsaget af produktionsfejl.
- Tilfælde hvor der ikke kunne findes nogen fejl under teknikerens besøg.
- Reparationer, som ikke er udført af vores udpegede serviceleverandører og/eller en autoriseret servicepartner eller hvis der er blevet anvendt uoriginale reservedele.
- Reparation forårsaget af en fejlagtig installation eller i strid med specifikationer.
- Brug af apparatet i ikke-hjemligt miljø f.eks. erhvervs-mæssig anvendelse.
- Transportskader. Hvis en kunde transporterer produktet til sit hjem eller til en anden adresse, kan IKEA ikke drages til ansvar for eventuel beskadigelse under transporten. IKEA vil dog dække skader forårsaget af transporten, hvis IKEA leverer produktet på kundens modtageradresse.
- Omkostning for installation af IKEA apparatet.
- Hvis en udpeget IKEA Serviceleverandør eller dennes autoriserede servicepartner reparerer eller udskifter apparatet under vilkårene for denne garanti, vil den udpegede Serviceleverandør eller dennes autoriserede

servicepartner om nødvendigt geninstallere det reparerede eller udskiftede apparat.

- Dette gælder ikke for Irland, hvor kunden skal kontakte den dedikerede lokale IKEA eftersalgslinje eller den udpegede Serviceleverandør, for at indhente yderligere oplysninger. **(kun for GB)**

Disse begrænsninger gælder ikke for fejlfrit arbejde, udført af en faglært specialist vha. vores originale reservedele, for at tilpasse apparatet til de tekniske sikkerhedsspecifikationer i et andet EU-land.

Sådan gælder landets lov

IKEA garantien giver dig specifikke juridiske rettigheder, som dækker eller overstiger alle de lokale juridiske krav. Disse vilkår begrænser dog på ingen måde kundernes rettigheder, som beskrives i den lokale lovgivning.

Gyldighedsområde

For apparater, som købes i et EU land og tages med til et andet EU land, vil serviceydelsen blive leveret indenfor rammerne af de normale garantivilkår i det nye land.

Pligt til at yde service indenfor rammerne af garantien foreligger kun, hvis apparatet opfylder og installeres i overensstemmelse med:

- de tekniske specifikationer i landet hvori garantifordringen udfærdiges;
- Monteringsvejledningen og brugsvejledningens sikkerhedsforskrifter.

Dedikeret EFTERSALGSSERVICE for IKEA apparater

Tøv ikke med at kontakte et autoriseret IKEA servicecenter, for at:

- anmode om service under denne garanti;
- indhente forklaringer om installation af IKEA apparatet i den dedikerede IKEA køkkenelement;
- indhente forklaringer om IKEA apparaternes funktion.

For at sikre, at vi kan yde dig den bedste assistance, bedes du læse monteringsvejledningen og/eller brugsvejledningen med omhu, før du kontakter os.

Sådan kontaktes vi, hvis du har brug for vores service



Se sidste side i denne håndbog for at få den samlede liste over IKEA's udpegede autoriserede servicecentre og det tilhørende nationale telefonnumre.

- i** For at give dig en hurtigere service, anbefales det at benytte de specifikke telefonnumre i listen i denne vejledning. Ring altid til nummeret i hæftet til det specifikke apparat, med behov for assistance. Jævnfør venligst også altid til IKEA artikelnummeret (8-cifret kode) og det 12-cifrede servicenummer, som står på apparatets typeskilt.

i OPBEVAR SALGSKVITTERINGEN!

Den er dit bevis for købet og er nødvendig for garantiens gyldighed. Salgskvitteringen indeholder også IKEA navnet og artikelnummeret (8-cifret kode) for hvert apparat, som du har købt.

Har du brug for mere hjælp?

Kontakt den nærmeste IKEA butiks opkaldscentral vedrørende spørgsmål, som ikke angår eftersalgsservice for dit apparat. Du bedes læse apparatets dokumentation med omhu, før du kontakter os.

Reservedele vil stå til rådighed i en periode på op til 7 eller op til 10 år, i overensstemmelse med Forordningens specifikke krav. Reservedele kan findes på:

<https://parts-selfservice.whirlpool.com/en/landing>

Innholdsfortegnelse

Sikkerhetsinformasjon	19	Rengjøring og vedlikehold	27
Produktbeskrivelse	21	Hva må gjøres, hvis ...	28
Kontrollpanel	21	Serviceavdeling	29
Første gangs bruk	22	Tekniske data	30
Lasting av kurvene	23	Miljøhensyn	30
Daglig bruk	24	Montering	31
Funksjoner	25	IKEA-GARANTI	32
Programtabell	26		

Sikkerhetsinformasjon

Les disse sikkerhetsinstruksene før du tar i bruk maskinen. Oppbevar de i nærheten for fremtidig referanse.

Disse instruksjonene og selve apparatet gir viktige sikkerhetsadvarsler. Disse må alltid leses og følges. Produsenten fraskriver seg ethvert ansvar for manglende overholdelse av disse sikkerhetsinstruksene, for uriktig bruk av apparatet eller uriktig innstilling av kontrollene.

⚠ Svært små barn (0-3 år) må holdes på sikker avstand fra apparatet. Små barn (3-8 år) må holdes på sikker avstand fra apparatet med mindre de holdes under kontinuerlig oppsyn. Barn fra 8 år og oppover og personer med nedsatt sanseevne eller fysisk eller psykisk funksjonsevne, eller manglende erfaring og kunnskap kan kun bruke dette apparatet under tilsyn eller hvis de har fått opplæring i trygg bruk av apparatet og forstår farene det innebærer. Ikke la barn leke med maskinen. Barn må ikke foreta rengjørings- eller vedlikeholdsoppgaver uten tilsyn av voksne.

TILLATT BRUK

⚠ FORSIKTIG: Apparatet er ikke ment til å betjenes ved hjelp av en ekstern bryter, slik som et tidsur eller et separat fjernkontrollsystem.

⚠ Dette apparatet er beregnet for bruk i husholdninger og på lignende steder som for eksempel: selvbetjente kjøkken for butikkansatte, på kontorer eller på andre arbeidsplasser; gårder; av kunder på hotell, motell, bed & breakfast og andre overnattingssteder.

⚠ Denne maskinen er ikke er ikke for profesjonell bruk. Bruk ikke apparatet utendørs.

⚠ Maksimalt antall kuverter vises i produktarket.

⚠ En må ikke forlate døren i åpen posisjon - fare for å snuble. Den åpne døren tåler kun tyngden av kurven inklusiv servise. Ikke plasser gjenstander på døren eller sitt eller stå på den.

⚠ ADVARSEL: Oppvaskmiddel er svært alkaliske. De kan være svært farlig å svelge. Unngå at det kommer i kontakt med hud eller øyne og hold barn på sikker avstand fra oppvaskmaskinen når døren er åpen. Kontroller at vaskemiddel beholderen er tom når vaskesyklusen er avsluttet.

⚠ ADVARSEL: Kniver og annet redskap med skarpe spisser må plasseres i kurven med spissen vendt nedover eller plasseres i horisontal posisjon - fare for kutt.

⚠ Ikke oppbevar eksplosiver eller brennbare stoffer (f.eks. bensin eller aerosolbokser) inne i eller i nærheten av maskinen - brannfare.

Apparatet må kun benyttes til å vaske husholdningens dekketøy i henhold til instruksene i denne manualen. Vannet som brukes i apparatet er ikke drikkevann. Bruk kun vaskemiddel og rensmiddel som er beregnet på automatiske oppvaskmaskiner. Når du tilsetter kalkfilteret (salt), må du øyeblikkelig kjøre en syklus med tom maskin, for å unngå at korrosjon skader de innvendige delene. Oppbevar oppvaskmiddel, skyllemiddel og salt utenfor barns rekkevidde. Steng vanntilførselen og ta ut støpselet eller kople fra strømforsyningen før du utfører service og vedlikehold.

Du må kople fra forsyningen av vann og elektrisitet ved funksjonsfeil.

MONTERING

⚠ Flytting og installering av apparatet må utføres av to eller flere personer - fare for skade. Bruk vernehansker ved utpakking og installasjon - fare for kutt.

⚠ Installering, inkludert tilkopleing av

vann (hvis dette er aktuelt), elektrisk tilkøpling, og reparasjoner, må utføres av en kvalifisert tekniker. Ikke reparer eller erstatt deler av apparatet med mindre det er tydelig spesifisert i bruksanvisningen. Hold barn på sikker avstand fra installeringsområdet. Pakk ut apparatet og forsikre deg om at det ikke er blitt skadet under transporten.

Hvis det oppstår problemer, kontakt forhandleren eller nærmeste Ettersalgsservice.

Når maskinen er installert, må emballasjeavfall (plast, deler i styroskum osv.) oppbevares utilgjengelig for barn - fare for kvelning.

Apparatet må alltid frakobles strømmen før installasjonen utføres - fare for elektrisk støt. Under monteringen må du påse at strømledningen ikke kommer i klem og blir skadet - fare for elektrisk støt. Apparatet må ikke settes på før installeringen er fullført. Kople oppvaskmaskinen til vanntilførselen ved hjelp av det nye settet med slanger. De gamle settene med slanger bør ikke brukes på nytt. Alle slanger må festes med klemmer slik at de ikke løsner når maskinen er i bruk.

Følg alle gjeldende forskrifter fra det lokale vannverket.

Trykk i vannforsyningen 0.05 - 1.0 MPa. Apparatet må plasseres mot en vegg eller bygges inn i kjøkkeninnredningen for å hindre tilgang til dets bakside.

For vaskemaskiner som har ventilasjonsåpninger på basen, må ikke åpningene 6 ikke dekkes til med et teppe. Hvis apparatet befinner seg ved enden av en seksjon, slik at sidepanelet er ubeskyttet, må området rundt hengslene tildekkes for å unngå fare for skade.

Temperaturen i vanntilførselen avhenger av oppvaskmaskinens modell. Dersom inntakslangen som monteres er merket med "25°C Max", er maksimalt tillatt temperatur til vannet 25°C. for alle de andre modellene er høyeste temperatur 60° C. Kutt aldri slangene. På apparater med vannstoppsystem må heller ikke plastboksen på slangen for vanntilførsel dyppes i vann. Hvis slangene ikke er lange nok, ta kontakt med din lokale forhandler. Sørg for at slangene for vanntilførsel og vannavløp er uten krøll eller bukter. Før apparatet tas i bruk første gang må man kontrollere vanntilførsels- og avløpslangen

for lekkasje. Når du installerer apparatet, må du sørge for at de fire støttebena står stabilt og fast plassert på gulvet, reguler de dersom det er nødvendig, og kontroller at oppvaskmaskinen står helt vannrett ved å benytte et vater.

 Bruk apparatet kun når dekslene vist i diagram 19 i Installasjonsheftet er riktig monterte - fare for skade.

ELEKTRISKE ADVARSLER

Typeskiltet sitter på kanten på oppvaskmaskinens dør (synlig når døren er åpen).

 Det må være mulig å koble apparatet fra strømforsyningen ved å trekke ut støpslet dersom støpselet er tilgjengelig, eller ved hjelp av en flerpolet bryter montert ovenfor stikkkontakten i henhold til regler for montering av ledninger og apparatet må jordes i samsvar med de nasjonale elektriske sikkerhetsstandardene.

 Ikke bruk skjøteledninger, multi-uttak eller adaptere. De elektriske komponentene må ikke være tilgjengelige for brukeren etter installasjonen. Bruk ikke apparatet når du er våt eller barføtt. Bruk ikke maskinen hvis strømledningen eller støpselet er skadet, hvis det ikke fungerer som det skal, eller dersom det er skadet eller har falt ned.

 Hvis strømledningen er skadet, må den erstattes med en identisk av produsenten, serviceavdelingen eller tilsvarende kvalifiserte personer for å unngå farlige situasjoner - fare for elektriske støt. Dersom det monterte støpselet ikke passer til din kontakt, må du be en kvalifisert elektriker om hjelp.

Ikke dra i strømledningen. Ikke dypp ledningen eller støpslet i vann.

Hold ledningen borte fra varme overflater.

RENGJØRING OG VEDLIKEHOLD

 **ADVARSEL:** Påse at apparatet er slått av og koblet fra strømforsyningen før du utfører vedlikehold. Bruk vernehansker for å unngå fare for personskader (fare for sårdannelse) og vernesko (fare for knusingsskade); sørg for at apparatet håndteres av to personer (for å redusere lasten); bruk aldri damprensjøringsutstyr (fare for elektrisk støt).

Ikke profesjonelle reparasjoner som ikke er godkjente av produsenten kan føre til

fare helse og sikkerhet, som produsenten ikke kan holdes ansvarlig for. Enhver feil eller skade forårsaket av ikke profesjonelle reparasjoner eller vedlikehold vil ikke bli dekket av garantien, garantivilkårene er beskrevet i dokumentet som leveres sammen med enheten.

Produktbeskrivelse

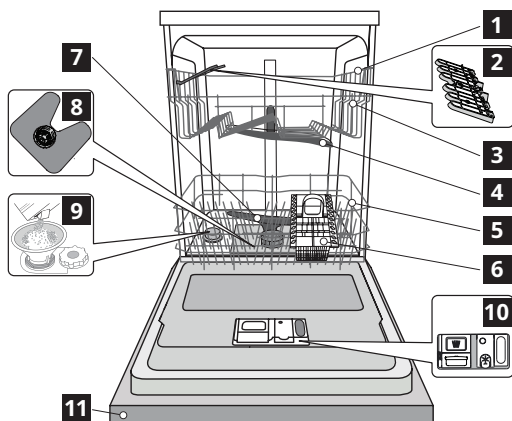

- 1** Øvre kurv
- 2** Klaffer som kan slås ned
- 3** Høydeinnstilling øvre kurv
- 4** Øvre spylearm
- 5** Nedre kurv
- 6** Bestikkurv
- 7** Nedre spylearm
- 8** Filterenhet
- 9** Saltbeholder
- 10** Dispenser for oppvaskmiddel og skyllemiddel
- 11** Betjeningspanel

Kontrollpanel

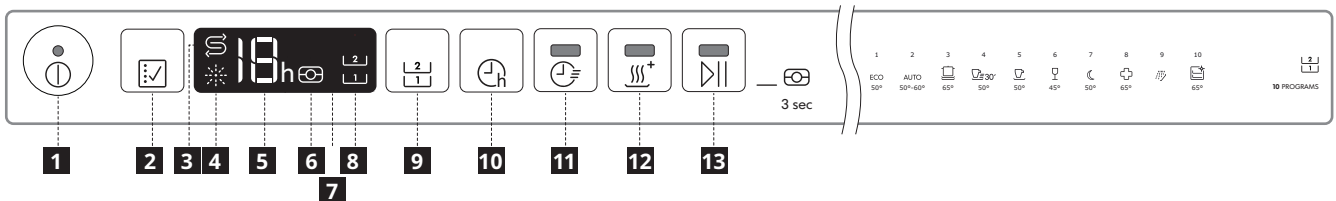

- 1** På-Av/Reset knapp med indikatorlampe
- 2** Knapp for valg av program
- 3** Indikatorlampe for påfylling av salt
- 4** Indikatorlampe for fylling av skyllemiddel
- 5** Programnummer og indikator for utsatt start
- 6** Tablett indikatorlampe
- 7** Display
- 8** Indikatorlys for Flexibel vask
- 9** Flexibel vask knapp
- 10** Knapp for Utsatt start
- 11** Korttidsknapp med indikatorlys
- 12** Knapp med indikatorlampe for Extra Dry resultat
- 13** START/Pause knapp med indikatorlampe / Tab

Første gangs bruk

Råd for første gangs bruk

Før installasjon og før apparatet tas i bruk første gang, vennligst les nøye „SIKKERHETSINSTRUKSER” og „MONTERINGSINSTRUKSER” tilgjengelig i posen med produktliteratur. Vennligst husk å fjerne alle de beskyttende delene som er brukt under transporten, fra oppvaskmaskinen.

Fylling av saltbeholderen

Bruken av salt hindrer KALKDANNELSE på tallerkenene og på maskinens funksjonelle komponenter.

- Det er obligatorisk at **SALTBEHOLDEREN ALDRI ER TOM.**
- Det er svært viktig å stille inn vannets hardhet.

Saltbeholderen er plassert i den nedre delen av oppvaskmaskinen (se PRODUKTBEKRIVELSE) og må fylles når varselampen for PÅFYLLING AV SALT  på kontrollpanelet tennes.

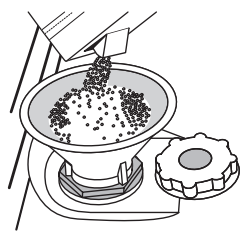

1. Fjern den nederste kurven og skru løs beholderens lokk (mot urviserne).
2. Plasser trakten (se figuren) og fyll på saltbeholderen helt til saltet når opp til kanten (omtrent 1 kg); det er ikke unormalt at det renner over litt vann.
3. **Kun den første gangen du gjør dette: fyllsaltbeholderen med vann.**
4. Fjern trakten og fjern saltet som eventuelt ligger igjen rundt åpningen.

Påse at lokket er skrudd godt til, slik at ikke oppvaskmiddel trenger ned i beholderen mens vaskeprogrammet pågår (dette kan føre til ubøtelig skade på kalkfilteret).

Når du har gjort dette må du kjøre et program uten å laste oppvaskmaskinen. Programmet for "For-vask" alene er IKKE tilstrekkelig.

Hvis det søles saltløsning eller saltkorn, kan det føre til korrosjon, som kan gi varig skade på komponenter av rustfritt stål.



Vi tar ikke noe garantiansvar for reklamasjon i denne forbindelse.

Bruk kun salt som er spesielt beregnet på oppvaskmaskiner. Dersom en ikke fyller på saltbeholderen kan dette resultere i at vannmykneren og varmeelementet skades som følge av kalkdannelse. Bruken av salt anbefales uansett hvilken type oppvaskmiddel som benyttes.

Når det er nødvendig å fylle på salt, må prosedyren fullføres før en starter vaskesyklusen for å unngå korrosjon.

Innstilling av vannhardhet

For at kalkfilteret skal kunne arbeidet på riktig måte, er det viktig at innstillingen av vannets hardhet er basert på den faktiske hardheten i vannet til husholdningen. Denne informasjonen vil du få hos din lokale vannleverandør. Fabrikken stiller inn default-verdiene for vannets hardhet.

- Slå på apparatet ved å trykke på PÅ/AV knappen.
- Slå av apparatet ved å trykke på PÅ/AV knappen.
- Hold nede knappen  i 5 sekund, helt til du hører et pip.
- Slå på apparatet ved å trykke raskt på PÅ/AV knappen.
- Både nummeret for valgt hardhetsnivå og indikatorlampen for salt blinker.
- Trykk på knappen  for å velge ønsket hardhetsnivå (se TABELLEN OVER VANNETS HARDHET).
- Slå av apparatet ved å trykke på PÅ/AV knappen. Innstillingen er fullført!

Tabell for vannhardhet

Nivå	°dH tyske grader	°fH franske grader	°Clark engelske grader
1 Mykt	0 - 6	0 - 10	0 - 7
2 Middels	7 - 11	11 - 20	8 - 14
3 Gjennomsnittlig	12 - 16	21 - 29	15 - 20
4 Hardt	17 - 34	30 - 60	21 - 42
5 Meget hardt	35 - 50	61 - 90	43 - 62

System for mykgjøring av vannet

Vannmykneren reduserer automatisk vannets hardhet, og hindrer at det danner seg kalk på varmelement i tillegg til at effektiviteten ved vask bedres. Dette systemet regenereres med salt, derfor må saltbeholderen fylles når den er tom. Hvor ofte regenereringen skjer avhenger av innstillingen for vannets hardhetsnivå - som default skjer regenereringen én gang per 6 Eco-sykluser når vannets hardhetsnivå er stilt inn på 3. Regenereringsprosessen starter i siste skylling og avslutter i tørkefasen, før syklusen avsluttes.

- Enkel regenerering forbruker: ~3.5 l vann;
- det tar opp til 5 ekstra minutter for syklusen;
- det forbrukes under 0.005 kWh energi.

Fylling av skyllemiddeldispenseren

Skyllemiddel gjør at serviset TØRKER lettere. Dispenseren for skyllemiddel **A** bør etterfylles når indikatorlampen for ETTERFYLLING AV SKYLLEMIDDEL  på kontrollpanelet er tent.

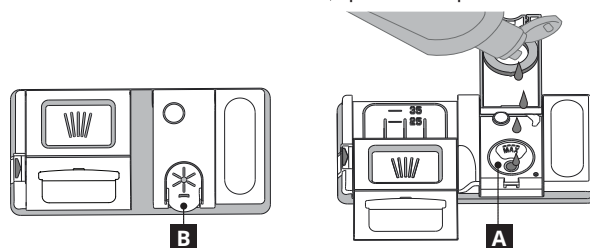



1. Åpne dispenseren **B** ved å trykke og dra klaffen på dekselet oppover.
2. Hell forsiktig i skyllemiddelet helt til det når merket for maksimalt nivå (110 ml) for etterfylling - ikke søl. Dersom du søler, må du øyeblikkelig tørke med en tørr klut.
3. Trykk klaffen nedover til du hører et klikk for å lukke den.

Du må ALDRI tømme skyllemiddel direkte over i oppvaskmaskinen.

Juster doseringen av skyllemiddel

Dersom du ikke er helt fornøyd med tørkeresultatet, kan du justere mengden med skyllemiddel som er brukt.

- Slå på oppvaskmaskinen ved å trykke på PÅ/AV knappen.
- Slå av ved å bruke PÅ/AV knappen.
- Trykk på knappen  tre ganger - du vil høre et pip.
- Slå det på ved å bruke PÅ/AV knappen.
- Både nummeret for valgt nivå og indikatorlampen for skyllemiddel blinker.
- Trykk på knappen  for å velge nivået av skyllemiddelmengde som skal tilføres.
- Slå av ved å bruke PÅ/AV knappen.

Innstillingen er fullført!

Dersom nivået for skyllemiddel er stilt inn på NULL (ECO), fylles det ikke på skyllemiddel. Indikatorlampen for LAVT SKYLLEMIDDELNIVÅ tennes ikke dersom det går tomt for skyllemiddel. Det kan maksimalt stilles inn 5 nivå avhengig av oppvaskmaskinens modell. Fabrikkinnstillingen er spesifikk for modellen, vennligst følg instruksene ovenfor for å sjekke dette for maskinen din.

- Dersom du ser blåaktige streker på tallerkenene, må du stille inn på et lavere nummer (1-2).
- Dersom det er vandrdåper eller kalkmerker på tallerkenene, må du stille inn et høyere nummer (3-4).

Fylling av vaskemiddeldispenseren

Dersom det brukes vaskemiddel som ikke egner seg for oppvaskmaskiner kan dette føre til funksjonsfeil eller skade på apparatet.

For å oppnå de beste vaske- og tørkeresultatene, må du bruke en kombinasjon av oppvaskmiddel, flytende skyllemiddel og salt. Vi råder deg til å benytte oppvaskmiddel som ikke inneholder fosfater eller klor, siden disse produktene er skadelige for omgivelsen.

Et godt vaskeresultat avhenger også av at riktig mengde oppvaskmiddel blir brukt.

Dersom du bruker mer enn mengden som anbefales vil du ikke vaske mer effektivt og miljøforurensningen øker.

Mengden kan tilpasses avhengig av hvor skittent serviset er. For normalt skittent servise, bruk omtrent enten 35 g (oppvaskmiddel i pulverform) eller 35 ml (flytende oppvaskmiddel) og en ekstra teskje med oppvaskmiddel rett inn i oppvaskmaskinen. Dersom du benytter tablett, er én tablett tilstrekkelig.

Dersom serviset er normalt skitne eller dersom en skyller de med vann før de stables inn i oppvaskmaskinen, må mengden oppvaskmiddel reduseres tilsvarende (minimum 25 g/ml) f.eks. unnlatt å legge pulver/gel inne i oppvaskmaskinen.

For å åpne oppvaskmiddelets dispenser, trykk på knappen C.

Hell oppvaskmiddel kun i den tørre dispenseren D.

Legg mengden oppvaskmiddel for forvask direkte inn i oppvaskmaskinen.

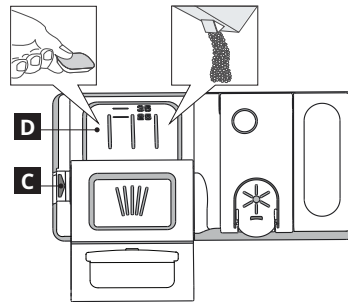

1. Når du måler oppvaskmiddelet, se informasjonen som tidligere ble gitt og tilfør riktig mengde. Inne i dispenseren **D** finner du indikasjoner som hjelper deg å dosere oppvaskmiddelet.
2. Fjern rester etter oppvaskmiddel fra kantene på dispenseren og lukk igjen dekselet helt til det klikker på plass.

3. Lukk dekselet til dispenseren med oppvaskmiddel ved å dra det opp til anordningen for sperre er festet på plass.

Oppvaskmiddel dispenseren åpner seg automatisk til rett tid avhengig av programmet. Dersom du bruker oppvaskmiddel av typen alt-i-ett, tilråder vi deg å bruke TABLETT knappen, fordi den tilpasser programmet slik at optimalt vaske- og tørkeresultat alltid oppnås.

Lasting av kurvene

TIPS

Før du laster kurvene, må du fjerne rester av mat fra serviset og tømme glassene. Du trenger ikke å skylle på forhånd under rennende vann.

Ordne serviset, slik at den holdes på plass og ikke tipper over; og plasser karene slik at åpningen vender nedover og den konkave/konvekse delen plasseres skrått, slik at vannet kan nå enhver overflate og flyte fritt.

Advarsel: lokk, håndtak, kurver og stekepanner må ikke hindre spylers armene i å rotere.

Plasser alle små gjenstander i bestikkurven. Svært solide tallerkener og kar må plasseres i den nedre kurven, fordi vannspruten er kraftigere og ytelsen er bedre i denne sektoren. Etter at du har lastet apparatet, påse at spylers armene roterer fritt.

Øvre kurv

Last ømfintlige og lette tallerkener: glass, kopper, tallerkener og lave salatboller.

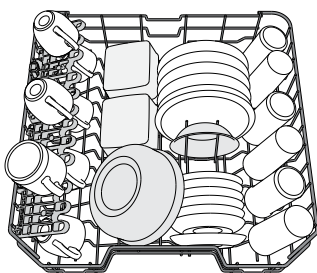

(eksempel på lasting av den øvre kurven)

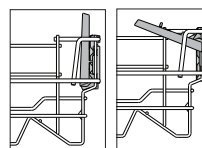
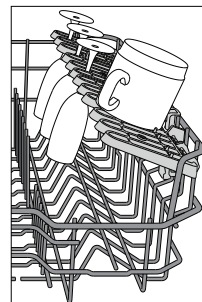

Sammenleggbare klaffer med regulerbar posisjon

De regulerbare klaffene på siden kan foldes inn eller foldes ut for å optimere plasseringen av serviset inne i kurven. Vinglass kan plasseres sikkert i de sammenleggbare klaffene ved å sette stemmen til hvert glass inne i de tilhørende åpningene.

Avhengig av modellen:

- for å slå ut klaffene er det nødvendig å skyve den opp og rotere den eller frigjøre den fra hektene og trekke den ned.
- for å klappe sammen klaffene er det nødvendig å rotere den og la klaffene gli ned eller dra den opp og feste klaffene til hektene.

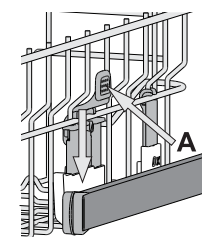

Regulering av høyden til den øvre kurven

Høyde til den øvre kurven kan reguleres: høy posisjon for å plassere uregelmessig servise i den nedre kurven og lav posisjon for å gjøre mest mulig ut av de sammenleggbare klaffene ved å skape mer plass i høyden og å unngå kollisjon med gjenstander som er lastet i den nedre kurven.

Den øvre kurven er utstyrt med en **Anordning for justering av den øvre kurven** (se figuren), uten å trykke på spakene, løft den ganske enkelt opp ved å holde på sidene til kurven, så snart kurven er stabil i øvre posisjon.

For å gjenopprette den nedre posisjonen, trykk på spakene **A** på sidene til kurven og beveg kurven nedover.

Vi fraråder deg på det sterkeste å regulere høyden til kurven når den er lastet.

Du må ALDRI heve eller senke kurven kun på én side.

Nedre kurv

For gryter, lokk, tallerkener, salatboller, bestikk etc. Store tallerkener og lokk bør ideelt sett plasseres på sidene for å unngå at de kommer i veien for spylearmen.

Den nederste kurven har støtter som vendes oppover og som kan anvendes i vertikal posisjon når tallerkener plasseres eller horisontal posisjon (nedre) for å stable kjeler og salatboller på en enkel måte.

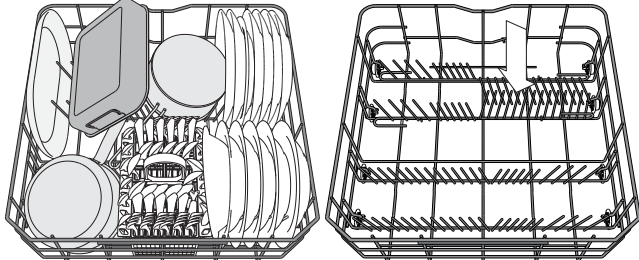

(eksempel på stabling av den nedre kurven)

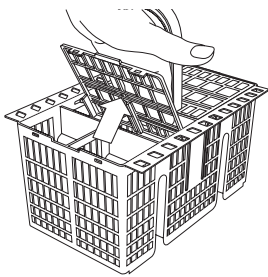

Bestikkurv

Kurven er utstyrt med et øvre gitter for å gjøre det enklere å plassere bestikket. Bestikkurven må kun plasseres framme på den nedre kurven.

Kniver og annet kjøkkenredskap med skarpe kanter må plasseres i bestikkurven med spissen vendt nedover eller de må plasseres horisontalt i vipperommene i den øvre kurven.

Skade på glass og servise

- Bruk kun glass og porselen som produsenten garanterer for at kan vaskes i oppvaskmaskin.
- Bruk et skånsomt vaskemiddel som passer servise
- Ta glass og bestikk ut av vaskemaskinen straks vaskeprogrammet er over.

Ikke egnet servise

- Servise eller bestikk i tre.
- Ømfintlige og dekorerte glass, artistiske håndverk og antikk servise. Disse dekorasjonene er ikke motstandsdyktige.
- Deler i syntetisk material som ikke tåler høye temperaturer.
- Servise i kobber og tinn.
- Servise som er skittent med aske, voks, smøremiddel eller blekk.

Fargene til glassdekorasjonene og deler i aluminium/sølv kan endre seg og falme i løpet av vaskeprosessen. Noen typer glass (f.eks. krys-tallgjenstander) kan bli opake etter et visst antall vaskeprogrammer.

Hygiene

For å unngå lukt og avsetninger som kan samle seg i oppvaskmaskinen, bør du benytte et program med høy temperatur minst én gang i måneden. Bruk en teskje med oppvaskmiddel og la den gå uten tallerkener og servise for å gjøre apparatet rent.

TIPS FOR ENERGISPARING

- Når husholdningens oppvaskmaskin benyttes i henhold til produsentens instruksjer, **er forbruket av energi og vann vanligvis mindre enn dersom en tar oppvasken for hånd.**
- For å maksimere effektiviteten til oppvaskmaskinen anbefaler en å **starte opp vaskesyklusen når oppvaskmaskinen er fullastet.** Ved å laste husholdningens oppvaskmaskin til kapasiteten som er angitt av produsenten medvirker en til å spare energi og vann. Informasjon om riktig lastning av oppvasken vil du finne i kapitlet om Lasting. Dersom oppvaskmaskinen kun lastes delvis anbefaler en og benytte dertil egnede vaskeopsjoner dersom disse er tilgjengelige (FLEKSIBEL VASK), ved å fylle kun utvalgte kurver. Ikke riktig lastning eller overlastning av oppvaskmaskinen kan øke resursforbruket (som vann, energi og tid, i tillegg til at også støynivået øker) mens resultatet ved vask og tørking reduseres.
- Manuell skylling av oppvasken på forhånd fører til økt vann- og energiforbruk og anbefales ikke.

Daglig bruk

1. KONTROLLER VANNTILKOPLINGEN

Kontroller at oppvaskmaskinen er koblet til forsyningen av vann og at kranen er åpen.

2. SLÅ PÅ OPPVASKMASKINEN

Åpne døren og trykk på PÅ/AV knappen.

3. LAST KURVENE (se LASTING AV KURVER)

4. FYLLING AV DISPENSER FOR OPPVASKMIDDEL (se FYLLING AV VASKEMIDDELDISPENSEREN).

5. VELG PROGRAMMET OG TILPASS SYKLUSEN

Velg det best egnede programmet, avhengig av type servise og hvor skittent dette er (se PROGRAMBESKRIVELSE) ved å trykke på knappen . Velg de ønskede opsjonene (se FUNKSJONER).

6. START

Start vaskesyklusen ved å trykke på START/Pause knappen (led tennes) og lukke døren i løpet av 4 sek. Når programmet starter hører du et enkelt pip. Dersom døren ikke lukkes innen 4 sek., vil du høre alarmlyden. I dette tilfellet, åpne døren, trykk på START/Pause knappen og lukk døren igjen i løpet av 4 sek.

7. AVSLUTTET VASKESYKLUS

At vaskesyklusen er avsluttet indikeres ved en pipelyd og ved at nummeret til vaskesyklusen blinker på display. Åpne døren og slå av apparatet ved å trykke på ON/OFF (PÅ/AV) knappen. Vent noen få minutter før du fjerner serviset - for å unngå å brenne deg. Ta ut av kurvene, begynn med den nederste.

Maskinen vil slå seg av automatisk når den ikke har vært aktiv i en viss tid, for å redusere energiforbruket. Dersom kokekarene er lett skitne eller dersom en har skyllet av de med vann før de er stablet inne i oppvaskmaskinen, reduser mengden oppvaskemiddel tilsvarende.

Endring av et program under utførelse

Dersom du har valgt et feil program, er det mulig å endre det dersom det nettopp er startet: åpne døren, trykk og hold nede "PÅ/AV"-knappen, maskinen vil slå seg av. Slå maskinen på igjen ved å bruke PÅ/AV-knappen og velg den nye vaskesyklusen og de opsjonene du ønsker; Start vaskesyklusen ved å trykke på START/Pause knappen og lukk døren i løpet av 4 sek.

Dersom det tar mer enn 4 sekund, settes apparatet automatisk på pause og du må starte opp apparatet igjen ved å gjenta den siste operasjonen.

Ekstra servise tilføres

Uten å slå av maskinen, åpne døren (START/Pause led begynner å blinke) (**vær oppmerksom på VARM damp!**) og plasser servise inn i oppvaskmaskinen. Trykk på START/Pause-knappen og lukk døren innen 4 sek., syklusen tas opp igjen fra det samme punktet som den ble stanset på.

Tilfeldige avbrudd

Dersom døren åpnes mens vaskesyklusen pågår, eller ved strømbrudd, vil programmet settes på pause. Trykk på START/Pause-knappen og lukk døren innen 4 sek., syklusen tas opp igjen fra det samme punktet som den ble stanset på.

Funksjoner

FUNKSJONER kan velges ved å trykke direkte på den tilhørende knappen (se KONTROLLPANEL). **Hvis en funksjon ikke er kompatibel med det valgte programmet (se PROGRAMTABELLEN), blinker den tilhørende LED-lampen raskt 3 ganger og det høres et lydsignal. Funksjonen vil ikke bli aktivert.**

FLEKSIBEL VASK

 Dersom det ikke er så mange kopper som skal vaskes, kan du benytte en syklus for halv vaskemengde, så sparer du vann, elektrisitet og vaskemiddel.

Velg programmet og trykk deretter på knappen FLEKSIBEL VASK : symbolet som viser hvilken kurv som er valgt vil komme til syne på display. Som default vasker apparatet tallerkener i alle kurvene.

For å vaske kun i en spesiell kurv, trykk på denne knappen gjentatte ganger:



1

vist på display (kun nedre kurv)



2

vist på display (kun øvre kurv)



1

vist på display (opsjonen er OFF og apparatet vil vaske tallerkenene i alle kurvene).



UTSETTELSE

Tidspunktet for start av programmet kan utsettes i en tidsperiode som varierer på mellom **1** og **12** timer.

- Trykk på knappen for UTSETTELSE: det tilhørende symbolet «h» vises på display; hver gang du trykker på knappen, vil tiden (1 h, 2 h, osv. opp til maks. 12 h) fra start av den valgte vaskesyklusen øke.
- Velg vaskeprogrammet, trykk på START/PAUSE knappen og lukk døren i løpet av 4 sekund: Timer vil begynne nedtellingen.
- Når tiden er utgått, slukkes indikatorlampen «h» og vaskesyklusen starter.

For å tilpasse tiden for utsatt start og velge en kortere tidsperiode, trykk på knappen for Utsettelse. For å slette den, trykk på knappen gjentatte ganger helt til det valgte indikatorlyset for utsatt start «h» slukkes.

Du kan ikke stille inn funksjonen for utsatt start dersom vaskesyklusen allerede er startet.



KORT TID

Denne opsjonen kan benyttes for å redusere varigheten til hovedprogrammene mens samme nivå for ytelse opprettholdes.

Velg et program, trykk på knappen KORT TID og varsellampen tennes. For å velge bort opsjonen, trykk på den samme knappen igjen.



EKSTRA TØRT

En høyere temperatur under den avsluttende skyllingen som en forlenget tørkefase som forbedrer tørking. Etter at du har valgt programmet, trykk på EKSTRA TØRR-knappen og varsellampen tennes.

For å velge bort opsjonen, trykk på den samme knappen igjen.

Opsjonen for Ekstra tørr fører til forlengelse av vaskesyklusen.



TABLETT (Tab)

Trykk på START/PAUSE knappen i 3 sekund (det tilhørende symbolet tennes) vaskemiddel i tablettform (skyllemiddel, salt og vaskemiddel i 1 dose).



Hvis du bruker pulver eller flytende vaskemiddel, bør denne tilleggsfunksjonen være slått av.



DRIFTSINDIKATOR

En LED-lampe som lyser i bunnen indikerer at oppvaskmaskinen er i drift. En av de følgende driftsmodusene kan velges:



- Deaktivert funksjon.
- Når syklusen starter tennes lyset i noen få sekund, det er slukket mens syklusen er under utførelse og det blinker når syklusen er avsluttet.
- Lyset er tent mens syklusen utføres og det blinker når syklusen er avsluttet (default modus).

Dersom Utsatt start ble valgt, tennes lyset enten i løpet av de første sekundene eller så lenge nedtellingen pågår, avhengig av om modus b) eller c) ble stilt inn. Lyset slukker hver gang døren åpnes. For å velge modusen du foretrekker, slå på maskinen, hold nede knappen  helt til én av de tre bokstavene vises på display, trykk deretter på knappen  helt til du når ønsket bokstav (eller modus), hold ned knappen  for å bekrefte valget.

Merk: Dersom NaturligTørr er aktiv og den åpner døren, vil ikke Driftsindikatoren blinke ved avsluttet syklus.

NATURALDRY (NATURLIG TØRT)

Systemet NaturalDry for åpning av døren er et system for konveksjonstørking som automatisk åpner døren under/etter tørkefasen for å sikre utmerket tørkeresultat hver dag. Døren åpnes ved en temperatur som ikke skader kjøkkeninnredningen din. Som ekstra beskyttelse mot damp, følger spesialdesignet beskyttelsesfolie sammen med oppvaskmaskinen. For å se hvordan det isolerende vernelaget skal monteres se (MONTERINGSINSTRUKSER). Funksjonen NaturalDry kan frakobles av brukeren på følgende måte:

- Gå til menyen med driftsindikator som i forrige trinn, trykk og hold inne  til menyen vises.
- Trykk og hold nede  igjen i 6 sekund for å nå menyen NaturalDry.
- Du skiftet til NaturalDry Kontrollmeny, du kan endre status for NaturalDry-funksjonen ved å trykke på knappen :
 - E** – aktivert **d** – deaktivert

For å bekrefte endringen og gå ut fra Kontrollmenyen vennligst trykk og hold nede  knappen (3 sek).

	ÅPNING AV DØR
Eco 50°	165 min
Auto 50-60°	80-175 min*
Intensiv 65°	165 min
Hurtig vask 30' 50°	avsluttet vaskesyklus
Hurtig vask og tørk 50°	80 min
Glass 45°	95 min
Stille 50°	205 min
Desinfiserende 65°	Ikke aktuelt
Forvask	Ikke aktuelt
Selv-rens 65°	Ikke aktuelt

* avhengig av innstillingene

Programtabell

Program	Tørke-fase	Natural Dry (Naturlig tørr)	Tilgjengelige funksjoner (*)	Vaskeprogrammets varighet (h:min)**	Vannforbruk (liter/syklus)	Energiforbruk (kWh/syklus)
1 Eco ECO 50°	✓	✓		3:10	9,5	0,85
2 Auto AUTO 50-60°	✓	✓		1:25 - 3:00	7,0 - 14,0	0.90 - 1,40
3 Intensiv	✓	✓		2:50	14,0	1,50
4 Hurtig vask 30'	-	✓		0:30	9,0	0,50
5 Hurtig vask og Tørk	✓	✓		1:25	11,5	1,10
6 Glass	✓	✓		1:40	11,5	1,20
7 Stille	✓	✓		3:30	15,0	1,15
8 Desinfiserende	✓	-		1:40	10,0	1,30
9 Forvask	-	-		0:12	4,5	0,01
10 Selv-rens	-	-		0:50	8,0	0,85

Dataene til ECO programmet måles i laboratorium i henhold til Europeisk Standard EN 60436:2020.

Bemerkninger for Testlaboratorium: For informasjon om komparative EN testingsforhold, vennligst sende en epost til den følgende adressen: dw_test_support@whirlpool.com

Forehåndsbehandling av tallerkenene er ikke nødvendig for noen av programmene.

*) Ikke alle opsjonene kan benyttes samtidig

**) Verdiene som oppgis for programmene bortsett fra eco programmet er kun veiledende. Den virkelige tiden kan variere avhengig av forskjellige faktorer som temperatur og trykket i vanntilførselen, romtemperatur, mengden oppvaskmiddel, mengde og type last, lastens fordeling, ekstra opsjoner som er valgt og sensors justering.

- ECO** - Eco programmet egner seg for å vaske normalt skittent servise, for denne bruken er det mest effektive programmet tatt i betraktning kombinasjonen energi og vannforbruk, og det blir brukt for vurdere overensstemmelsen med EU-lovgivningen for Ecodesign.
- Auto** - For normalt skitne tallerkener med tørre matrester. Registrerer hvor skitten oppvasken er, og justerer programmet etter dette. Når sensoren registrerer skittenhetsnivået, vises en animasjon på displayet og syklusens varighet oppdateres.
- INTENSIV** - Program som anbefales for svært skittent servise, egner seg spesielt for kjeler og panner (må ikke benyttes for delikate element).
- HURTIG VASK 30'** - Program som kan benyttes for halv last av mindre skitne tallerkener uten tørre matrester. Inkluderer ikke tørkefasen.
- HURTIG VASK OG TØRK** - Normalt skittent servise. Syklus som benyttes i hverdagen, som sikrer optimal vasking og tørking på kortere tid.
- GLASS** - Program som tillater vask av ømtålig utstyr som ikke tåler for høye temperaturer, for eksempel glass og kopper.
- SILENT** - Egnet når apparatet brukes om natten. Sikrer optimal vasking og tørking med det laveste støynivået.
- DESINFISERENDE** - Normalt eller svært skittent servise, med ekstra antibakteriell vask. Kan benyttes for å utføre vedlikehold av oppvaskmaskinen.
- FORVASK** - Bruk for å friske opp servise som senere skal vaskes. Ingen oppvaskmiddel skal brukes med dette programmet.
- SELV-RENS** - Program som skal benyttes for å utføre vedlikehold av oppvaskmaskinen, må kun utføres når oppvaskmaskinen er TOM ved å benytte egne vaskemiddel spesielt beregnet på vedlikehold av oppvaskmaskinen.

Endring av et program under utførelse

Dersom du har valgt et feil program, er det mulig å endre det dersom det nettopp er startet: åpne døren, trykk og hold nede PÅ/AV-knappen, maskinen vil slå seg av. Slå maskinen på igjen ved å bruke PÅ/AV knappen og velg den nye vaskesyklusen og de opsjonene du ønsker; Start vaskesyklusen ved å trykke på START/Pause knappen og lukk døren i løpet av 4 sek.

Dersom det tar mer enn 4 sekund, settes apparatet automatisk på pause og du må starte opp apparatet igjen ved å gjenta den siste operasjonen.

Ekstra servise tilføres

Uten å slå av maskinen, åpne døren (START/Pause led begynner å blinke) (**vær oppmerksom på VARM damp!**) og plasser servise inn i oppvaskmaskinen. Trykk på START/Pause-knappen og lukk døren innen 4 sek., syklusen tas opp igjen fra det samme punktet som den ble stanset på.

Tilfeldige avbrudd

Dersom døren åpnes mens vaskesyklusen pågår, eller ved strøbrudd, vil programmet settes på pause. Trykk på START/Pause-knappen og lukk døren innen 4 sek., syklusen tas opp igjen fra det samme punktet som den ble stanset på.

Rengjøring og vedlikehold

VIKTIG: Ta alltid ut støpselet til vaskemaskinen når du vasker det og når du utfører vedlikehold. Bruk ikke lett antennelig væske for å gjøre ren maskinen.

Renhold av oppvaskmaskinen

Alle merker på innsiden av apparatet kan fjernes ved å benytte en klut fuktet med vann og litt eddik.

De utvendige overflatene til maskinen og betjeningspanelet kan gjøres rene ved å benytte en myk klut fuktet med vann. Bruk ikke løsemidler eller skuremidler.



Hvordan forebygge dårlig lukt

La alltid døren til apparatet stå på gløtt for å unngå at det danner seg fuktighet som blir værende inne i maskinen. Gjør rene forseglingene rundt døren og dispenser for oppvaskmiddel regelmessig ved å benytte en fuktig svamp. Dette forhindrer at mat samles i forseglingene, dette er den viktigste årsaken til at det danner seg dårlig lukt.

Kontroll av slangen for vannforsyning

Kontroller slangen for vannforsyning regelmessig for skjørhet eller sprekker. Hvis den er skadet, skift den ut med en ny som du får bestilt igjennom vår Etter-Salgs Service eller din spesialforhandler. Avhengig av type slange:

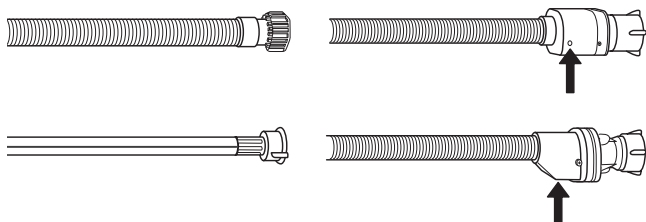

Hvis slangen for vannforsyning har et gjennomsiktig belegg, må du kontrollere regelmessig om fargen blir sterkere på noen plasser. Dersom dette er tilfellet, kan det ha oppstått lekkasje og slangen må skiftes ut.

For slanger med vannstopp: sjekk det lille inspeksjonsvinduet til sikkerhetsventilen (se pil). Hvis den er rød, var funksjonen for vannstopp tettet til, og slangen må byttes ut med en ny. For å skru løs denne slangen, trykk på knappen for frigjøring mens du skrur løs slangen.

Renhold av slangen for vanninntak

Dersom vannslangen er ny eller dersom den ikke har vært i bruk på en god stund, la vannet renne for å garantere at vannet er klart og fritt for urenheter før du utfører tilkoplingene som er nødvendige. Dersom disse forholdsreglene ikke tas, kan vanninntaket tette til og skade oppvaskmaskinen.

Renhold av filterenheten

Gjør filterenheten ren med jevne mellomrom slik at filterne ikke tettes til og slik at avløpsvannet flyter vekk på riktig måte. Dersom oppvaskmaskinen brukes med tette filter eller fremmedlegemer i filtreringssystemet eller sprayarmene kan dette føre til funksjonsfeil på enheten og svekket ytelse, økt støynivå eller høyere ressursforbruk.

Filterenheten består av tre filtre som fjerner matrester fra vaskevannet og som resirkulerer vannet.

Oppvaskmaskinen må ikke benyttes uten filter eller dersom filteret er løst.

Minst én gang i måneden eller etter hver 30. syklus, kontroller filterenheten, og dersom det er nødvendig, gjør den grundig ren under rennende vann, ved å benytte en ikke-metallisk børste og følge instruksene nedenfor:

1. Snu det sylindriske filteret **A** i retningen mot urviseren og dra det ut (Fig 1).
2. Fjern koppfilteret **B** ved å utøve et lettere trykk på klaffene på siden (Fig 2).
3. Dra ut filteret til platen i rustfritt stål **C** (Fig 3).
4. Dersom du finner fremmedlegemer (som glassbiter, porselen, bein, fruktsteiner osv.) **må disse fjernes forsiktig**.
5. Inspiser fellen og fjern matrestene som måtte ha satt seg fast. **FJERN ALDRI** vaskeprogrammets pumpebeskyttelse (svart detalj) (Fig 4).

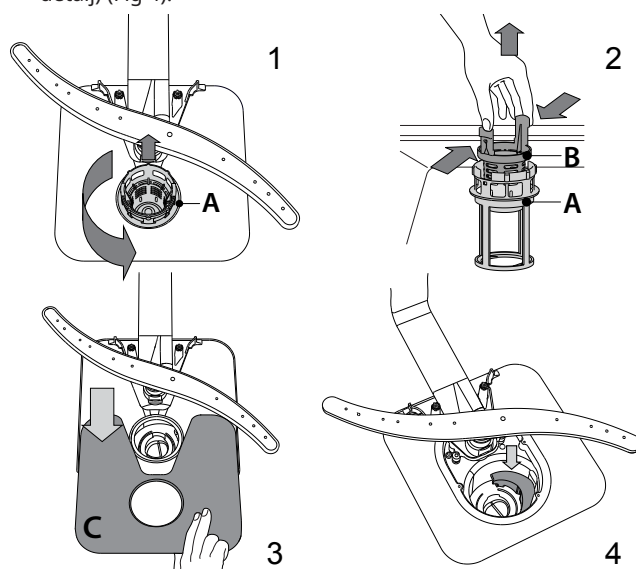

Etter at du har gjort filterne rene, skift ut filterenheten og fest den i riktig posisjon; dette er helt nødvendig for å oppnå effektiv drift av oppvaskmaskinen.

Renhold av sprayarmene

I noen tilfeller kan matrester sette seg fast på sprayarmer og blokkere hullene som vannet sprutes igjennom. Derfor bør du fra tid til annen kontrollere armene og gjøre de rene med en liten børste som ikke er av metall.

For å fjerne den øvre sprayarmen, vri plastringen for sperre i retningen med urviseren. Den øvre spylerarmen bør skiftes ut slik at siden med flere åpninger vender oppover.

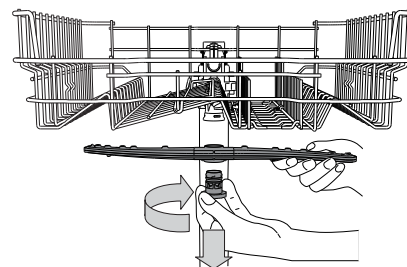

Den nedre sprayarmen kan fjernes ved å trekke den oppover og rotere den mot urviseren.

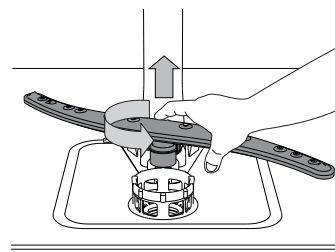

Hva må gjøres, hvis ...



Dersom oppvaskmaskinen din ikke fungerer som den skal, kontroller hvorvidt problemet kan løses ved å gå igjennom listen nedenfor. For andre feil eller problem, vennligst ta kontakt med godkjent Ettersalgsservice, kontaktnummer og telefonnummer vil du finne i garantiheftet. Reservedeler vil være tilgjengelige i en periode på 7 eller til og med 10 år, avhengig av kravene i den spesifikke forskriften.

Du vil finne reservedelene på: <https://parts-selfservice.whirlpool.com/en/landing>

Problemer...	Mulige årsaker ...	Løsninger ...
Saltindikatoren lyser	Saltbeholderen er tom. (Det er mulig at saltindikatoren fortsetter å lyse i flere vaskesykluser etter etterfylling).	Fyll på mer salt i beholderen (for mer informasjon – se side 258). Juster vannets hardhetsgrad – se tabell, side 258.
Skyllemiddelindikatoren lyser	Skyllemiddelbeholderen er tom. (Det er mulig at skyllemiddelindikatoren fortsetter å lyse i flere vaskesykluser etter etterfylling).	Fyll på mer skyllemiddel i beholderen (for mer informasjon – se side 258).
Oppvaskmaskinen starter ikke eller den svarer ikke på kommandoene.	Apparatet er ikke riktig koplet til strømmnettet.	Sett støpselet riktig inn i kontakten.
	Strømbrydd.	Av sikkerhetsmessige årsaker er det mulig at oppvaskmaskinen ikke starter opp igjen automatisk når strømmen kommer tilbake. Åpne oppvaskmaskinens dør, trykk på START/Pause-knappen og lukk døren igjen i løpet av 4 sek.
	Døren til oppvaskmaskinen er ikke lukket godt igjen. NATURLIGTØRR-pluggen er ikke trukket inn.	Dytt døren kraftig igjen til du hører et "klikk".
	Syklusen er avbrutt ved at døren har stått oppe i mer enn 4 sekund.	Trykk START/Pause og lukk døren i løpet av 4 sekund.
	Den svarer ikke på kommandoene. Displayet viser: 9 eller 12 og On/Off LED-knappen blinker hurtig	Slå apparatet av ved å trykke på PÅ/AV knappen, slå det på igjen etter omtrent ett minutt og start programmet på nytt. Dersom problemet vedvarer, ta ut støpselet til apparatet i 1 minutt, før du setter det inn igjen.
Oppvaskmaskinen drenerer ikke. Displayet viser: 3 og On/Off LED blinker hurtig	Vaskesyklusen er ikke avsluttet ennå.	Vent til vaskesyklusen avsluttes.
	Avløpsslangen er bøyd.	Kontroller at avløpsslangen ikke er bøyd (se INSTALLASJON).
	Vaskens avløp er tett.	Gjør ren avløpet til vasken.
	Filteret er tettet til med matrester.	Gjør rent filteret (se RENGJØRING AV FILTERENHETEN).
Oppvaskmaskinen skaper for mye støy.	Tallerkenene berører hverandre	Plasser serviset på riktig måte (se LASTING AV KURVENE).
	Det har dannet seg for mye skum.	Det er ikke målt riktig mengde oppvaskmiddel eller oppvaskmiddelet er ikke egnet for oppvaskmaskiner (se FYLLING AV OPPVASKMIDDEL I DISPENSEREN). Start den aktuelle syklusen på nytt ved å slå AV oppvaskmaskinen, slå den deretter på igjen, velg et nytt program, trykk på START/Pause og lukk døren innen 4 sekund. Ikke tilsett noe oppvaskmiddel.
Tallerkenene er ikke rene.	Serviset er ikke stablet på riktig måte.	Plasser servise på riktig måte (se FYLLING AV KURVENE).
	Sprayarmene roterer ikke fritt, de hindres av tallerkenene.	Plasser servise på riktig måte (se FYLLING AV KURVENE).
	Vaskeprogrammet er for skånsom og/eller effektiviteten til oppvaskmiddelet er lav.	Velg en egnet vaskesyklus (se PROGRAMTABELLEN).
	Det har dannet seg for mye skum.	Det er ikke målt riktig mengde oppvaskmiddel eller oppvaskmiddelet er ikke egnet for oppvaskmaskiner (se FYLLING AV OPPVASKMIDDEL I DISPENSEREN).
	Lokket på dispenseren for skyllemiddel er ikke skikkelig lukket.	Påse at lokket til dispenseren for skyllemiddel er lukket.
	Filteret er skittent eller tett.	Gjør ren filterenheten (se RENHOLD OG VEDLIKEHOLD).
	Det finnes ikke salt.	Fyll saltbeholderen (se FYLLING AV SALTBEHOLDER).

Problemer...	Mulige årsaker ...	Løsninger ...
Oppvaskmaskin avslutter syklusen for tidlig. Displayet viser: 15 og On/Off LED blinker hurtig	Dreneringsslangen er plassert for lavt eller avledet i husholdningens kloakksystem.	Kontroller at enden på dreneringsslangen er plassert på riktig høyde (se INSTALLASJON). Se etter sifonering i husholdningens kloakksystem, installer en luftinnløpsventil dersom det er nødvendig.
	Luft i vannforsyningen.	Se etter lekkasjer eller andre problem i vannforsyningen som fører til at det finnes luft i den.
Oppvaskmaskinen tar ikke inn vann. Displayet viser: H, 6 and og On/Off LED blinker hurtig	Det finnes ikke vann i vannforsyningen eller kranen er stengt.	Påse at det er vann i vannforsyningen eller at kranen er åpen.
	Inntaksslangen er bøyd.	Påse at inntaksslangen ikke er bøyd (se INSTALLASJON) omprogrammer oppvaskmaskinen og start maskinen på nytt.
	Silen i inntaksslangen er tett; det er nødvendig å gjøre det rent	Etter at du har kontrollert og gjort ren silen, slå av og slå på oppvaskmaskinen og start et nytt program.
Tallerkenene er ikke tørket.	Det valgte programmet har ingen tørkefase.	Kontroller i programtabellen hvorvidt det valgte programmet har tørkefase.
	Det er tomt for skyllemiddel og doseringen er ikke passende.	Tilfør skyllemiddel og still inn på et høyere doseringsnivå (se FYLLING AV SKYLLEMIDDELDISPENSEREN).
	Tallerkenene er laget av Teflon eller plastmaterial.	Det er normalt at det finnes vanndråper på tallerkenene (se TIPS).
Tallerkener og glass viser kalk eller et hvitt tynt lag.	Saltnivået er for lavt.	Fyll saltbeholderen (se FYLLING AV SALTBEHOLDER).
	Justeringen av vannets hardhet er ikke passende.	Øk verdiene (se TABELLEN OVER VANNETS HARDHET).
	Dekselet til saltbeholderen er ikke riktig lukket.	Kontroller dekselet til saltbeholderen.
	Det har gått tomt for skyllemiddel eller doseringen er ikke tilstrekkelig.	Tilfør skyllemiddel og still inn på et høyere doseringsnivå.
Tallerkener og glass har et blåaktig skjær eller blå streker.	Skyllemiddelets dosering er for kraftig.	Juster doseringsratene til lavere verdier.

Serviceavdeling

Hvis problemet vedvarer etter at du har foretatt kontrollene over, trekk støpelet ut av stikkontakten og steng vanntilførselen. Kontakt deretter kundeservice (se garanti). Pass på at du har følgende opplysninger for hånden når du kontakter kundeservice:

- beskrivelsen av feilen,
- apparatets type og modell,

- servicekoden (nummeret som indikeres på typeskiltet på klistremerket) på innsiden av døren på høyre side:

SERVICE 0000 000 00000



Tekniske data

Produktets dimensjoner (mm)	Høyde	mm	820
	Bredde	mm	598
	Dybde	mm	555
Ytelser	Spenning	V	220/240
	Frekvens	Hz	50
	Energieffektivitets-klasse		D
	Indeks for kvalitet på renhold		1.13
	Indeks for kvalitet på tørking		1,07
	Trykk i vannforsyningen, maks.	Bar	10
	Trykk i vannforsyningen, min.	Bar	0.5
	Energiforbruk	kWh/100 sykluser	85
	Vannforsyning, maks. temp. i vanninntaket.	°C	60
	Antall stedsinnstillinger		14
	Strømforbruk ved utsatt start	W	4
	Strømforbruk i hvilemodus	W	0.5
	Vannforbruk	l/syklus	9,5
	Støynivå	dB(A) re 1 pW	44
	Støynivå		B

Miljøhensyn

Avhending av emballasje

Emballasjematerialet består av 100% resirkulerbart material, og er merket med resirkuleringssymbolet . De forskjellige delene av emballasjen skal ikke kastes i husholdningsavfallet, men resirkuleres i henhold til de lokale forskrifter.

Avfallsbehandling av husholdningsapparat

Dette apparatet er produsert med resirkulerbare eller gjenbrukbare materialer. Det må avfallsbehandles i henhold til lokale regler for avfallsbehandling. For mer utfyllende informasjon om behandling, gjenvinning og resirkulering av elektriske husholdningsapparater, kan du kontakte de kompetente lokale styresmaktene, det lokale renholdsverket eller butikken der du kjøpte husholdningsapparatet. Dette apparatet er merket i samsvar med det europeiske direktivet 2012/19/EU, Waste Electrical and Electronic Equipment (WEEE) og med reglene som gjelder for Avfall fra elektrisk og elektronisk utstyr av 2013 (og senere endringer). Ved å sørge for at dette produktet kasseres forskriftmessig, bidrar du til å forhindre de negative miljø- og helsekonsekvensene feil avfallshåndtering av dette produktet kan forårsake.

Symbolet  på dette produktet eller på de vedlagte dokumentene, indikerer at dette apparatet ikke må behandles som vanlig husholdningsavfall, men transporteres til en innsamlingsstasjon for resirkulering av elektrisk og elektronisk utstyr.

Råd for å spare energi

ECO-programmet egner seg for å vaske normalt skittent servise, for denne bruken er det mest effektive programmet tatt i betraktning kombinasjonen energi- og vannforbruk, og det blir brukt for vurdere overensstemmelsen med EU-lovgivningen for Ecodesign.

Ved å laste husholdningens oppvaskmaskin til kapasiteten som er angitt av produsenten medvirker en til å spare energi og vann. Manuell skylling av oppvasken på forhånd fører til økt vann- og energiforbruk og anbefales ikke. Når husholdningens oppvaskmaskin benyttes i henhold til produsentens instruksjoner, vil oppvasken i oppvaskmaskin vanligvis forbruke mindre energi og vann enn dersom en tar oppvasken for hånd.

Montering

VIKTIG: Hvis apparatet må flyttes, må det holdes i oppreist stilling; dersom det er absolutt nødvendig, kan det vippes på bakkdelen.

Tilkobling av vannforsyning

Tilpasning av vanntilførselen ved installasjonen må kun utføres av en kvalifisert tekniker.

Slangene for inntak og uttak av vann kan plasseres mot høyre eller mot venstre for å oppnå best mulig installasjon. Påse at oppvaskmaskinen hverken bøyer eller presser slangen.

Tilkobling av slangen for vanntilførsel

- La vannet renne til det er helt klart.
- Skru inntaksslangen stramt på plass og åpne kranen. Dersom inntaksslangen ikke er lang nok, må du kontakte en spesialist eller en godkjent tekniker. Vanntrykket må befinne seg innenfor verdiene i tabellen med Tekniske data - ellers vil oppvaskmaskinen ikke fungerer på riktig måte. Kontroller at slangen hverken er bøyd eller komprimert.

Spesifikasjoner for tilkobling av slangen for vanninntak:

Vannforsyning	kaldt eller varmt (maks. 60°C)
Vanninntak	3/4"
Vanntrykk	0.05 ÷ 1 MPa (0,5 ÷ 10 bar) 7.25 – 145 psi

Kobling av vannets avløpsslange

Kople avløpslangen til et avløp med en diameter på minst 2 cm **A**.

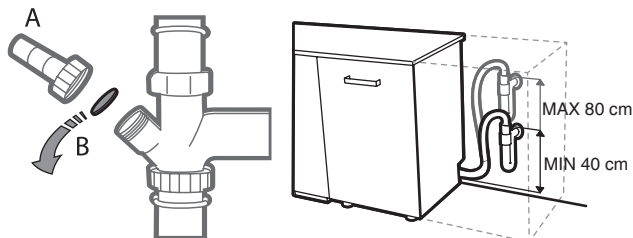

Tilkoblingen av avløpsslange må skje ved en høyde som varierer fra 40 til 80 cm over gulvet eller overflaten der oppvaskmaskinen hviler.

Før du kople avløpslangen til vaskens avløp må du fjerne plastpluggen **B**.

BESKYTTELSE MOT OVERSVØMMELSE

Beskyttelse mot oversvømmelse. For å sikre at oversvømmelse ikke skjer, er oppvaskmaskinen utstyrt med en spesialsystem som blokkerer vannforsyningen dersom det oppstår anomalier eller lekkasjer fra innsiden av apparatet.

Oppvaskmaskinen er også utstyrt med den ekstra sikkerhetsanordningen **New Aqua Stop**, som garanterer beskyttelse mot oversvømmelse selv dersom tilførselsslange ødelegges.

Slangen for vanninntak må aldri kuttes siden den inneholder elektriske deler.

Elektrisk tilkobling

⚡ ADVARSEL: Slangen for vanninntak må aldri kuttes siden den inneholder elektriske komponenter.

Før du setter støpselet inn i kontakten må du være sikker på at:

- Kontakten er **jordet** og oppfyller kravene i gjeldende regelverk;
- Kontakten kan $\frac{1}{2}$ tåle maksimal vekt til apparatet slik det vises på dataskiltet på innsiden av døren (se PRODUKTBEKRIVELSE).
- Nettspenningen ligger innenfor verdiene angitt på data-platen på innsiden av døren.
- Kontakten er kompatibel med støpselet til apparatet.

Dersom dette ikke er tilfellet, be en autorisert servicetekniker om å erstatte den sertifiserte strømledningen med en riktig plugg som passer dette apparatet (se ETTERSALGSSERVICE). Ikke bruk skjoteledninger eller flerkontakter eller ikke-godkjente strømledninger med støpsler. Når apparatet er installert, bør det være enkelt å nå fram til ledningen til strømforsyningen og den elektriske kontakten.

Ledningen må ikke bøyes eller komprimeres.

Dersom ledningen for kraftforsyning er skadd, må den skiftes av produsenten eller en godkjent Teknisk Kundeservice for å unngå potensielle skader.

Bedriften kan ikke holdes til ansvar for ulykker dersom disse forholdsreglene ikke respekteres.

Plassering og justering av nivået

1. Plasser oppvaskmaskinen på et jevnt og solidt gulv. Dersom gulvet ikke er jevnt, kan føttene framme på apparatet justeres helt til de når horisontal posisjon. Dersom apparatet er riktig nivåregulert, vil det være stabilt og det er mindre sannsynlig at det beveger seg og skaper vibrasjoner og støy mens det er i drift.
2. Før du setter oppvaskmaskinen på plass, plasser den gjennomskjete selvklebende stripen under trepanelet for å beskytte det mot kondens som kan danne seg.
3. Plasser oppvaskmaskinen slik at dens sider eller det bakre panelet kommer i kontakt med skapene eller vegg. Dette apparatet kan også plasseres under en enkel arbeidsbenk.
4. For å regulere høyden til den bakre foten, vri den røde sekskantede bøsningen på den sentrale delen framme på oppvaskmaskinen ved å benytte en sekskantet skiftenøkkel med en åpning på 8 mm. Vri skiftenøkkelen i retningen med urviseren for å øke høyden og mot urviseren for å redusere den.

DIMENSJONER OG KAPASITET:

Bredde	598 mm
Høyde	820 mm
Dybde	555 mm
Kapasitet	14 standard kuverter

IKEA-GARANTI

Hvor lenge er IKEA garantien gyldig

Garantien gjelder i fem år fra den opprinnelige kjøpsdatoen på IKEA. Den originale kjøpskvitteringen er nødvendig som bevis på kjøpet. Dersom det utføres service mens produktet dekkes av garantien, fører ikke dette til at apparatets garantiperiode forlenges.

Hvem skal utføre servicen?

IKEA sin serviceleverandør tilbyr service igjennom egne servicetjenester eller nettverket med godkjente servicepartnere.

Hva dekker denne garantien?

Garantien dekker feil ved apparatet, som skyldes feil i produksjonen eller ved materialet, fra kjøpsdatoen hos IKEA. Denne garantien gjelder kun når apparatet brukes i husholdningen. Unntakene spesifiseres under overskriften "Hva garantien ikke dekker?" I løpet av garantiperioden dekkes kostnadene knyttet til f.eks. reparasjoner, deler, arbeidskraft og reiser, forutsatt at apparatet er tilgjengelig for reparasjon uten spesielle utgifter. På disse villkårene gjelder EU-retningslinjene (Nr. 99/44/EG) og de respektive lokale lover og regler. Delene som skiftes blir IKEA sin eiendom.

Hva vil IKEA gjøre for å løse problemet?

IKEA sin Service-leverandør vil undersøke produktet og fastsette etter eget skjønn hvorvidt det dekkes av denne garantien. Dersom garantien gjelder vil IKEA sin Service-leverandør eller godkjente service-partner utføre service-operasjonene, og de vil etter eget skjønn enten reparere det defekte produktet eller skifte det ut med det samme eller et lignende produkt.

Hva dekkes ikke av denne garantien?

- Normal slitasje.
- Bevisst eller uaktsom skade, skade forårsaket av at brukerveiledningen ikke følges, ikke riktig installasjon eller feil spenning i tilkoblingen, skade som skyldes kjemisk eller elektrokjemisk reaksjon, rust, korrosjon eller vannskade inkludert, men ikke begrenset til skade som skyldes for mye kalk i vanntilførselen, skade som skyldes unormale omgivelsesforhold.
- Forbruksdeler inkludert batterier og lysepærer.
- Ikke funksjonelle eller dekorative deler som ikke påvirker normal bruk av apparatet, inkludert riper og mulige variasjoner i fargen.
- Utilsiktet skade forårsaket av fremmedlegemer eller stoffer og renhold eller frigjøring av filter, dreneringssystem eller såpedispensere.
- Skade på følgende deler: keramikkglass, tilbehør, service- og bestikkurver, forsyningsslanger og dreneringsslanger, pakninger, pærer og pærens deksler, skjermer, knotter, beholdere og del av beholdere. Med mindre en ikke kan bevise at denne skaden skyldes produksjonsfeil.
- Tilfeller der ingen feil ble funnet mens teknikeren kontrollerte det.
- Reparasjoner som ikke er utført av våre service-leverandører og/eller en godkjent service-partner eller hvor ikke-originale deler er brukt.
- Reparasjoner som skyldes feil ved installasjonen eller hvor installasjonen ikke er utført i henhold til spesifikasjonene.
- Bruken av apparatet utenfor husholdningen dvs. profesjonell bruk.
- Transportskader. Dersom en kunde transporterer produktet hjem til seg eller til en annen adresse, er ikke IKEA ansvarlig for skade som oppstår under transporten. Uansett, dersom IKEA leverer produktet til kundens leveringsadresse, vil skade på produktet som oppstår under denne leveringen bli dekket av IKEA.
- Kostnader for utføring av den første installasjonen av IKEA-apparatet.
- Uansett, dersom en av IKEA sine Service-leverandører eller en godkjent service-partner reparerer eller skifter ut apparatet i henhold til betingelsene i denne garantien, vil den utnevnte Service-leverandøren eller hans/hennes

godkjente service-partner installere det reparerte apparatet på nytt eller installere delen som ble skiftet ut, dersom dette er nødvendig.

- Dette gjelder ikke for Irland, her må kunden ta kontakt med ettersalgsservicen til IKEA eller den utnevnte Service-leverandøren for ytterligere informasjon.

(kun for GB)

Disse begrensningene gjelder ikke for feilfritt arbeid som utføres av en kvalifisert spesialist som bruker våre originale reservedeler for å tilpasse apparatet til de tekniske sikkerhetsspesifikasjonene i et annet EU-land.

Hvordan nasjonale lover overholdes

IKEA-garantien sikrer deg spesifikke juridiske rettigheter som dekker eller overgår alle de lokale juridiske lovkravene. Disse forholdene begrenser på ingen måte kundens rettigheter slik de er beskrevet i det lokale regelverket.

Gyldighetsområde

For apparat som er kjøpt i et EU-land og tatt med til et annet EU-land, vil service bli gitt innenfor rammen av garantibetingelsene som er normale i det nye landet.

En forpliktelse til ut utføre service innenfor rammen av garantien eksisterer kun dersom apparatet oppfyller kravene og installert i henhold til:

- de tekniske spesifikasjonene i landet hvor garantikravet er stilt;
- Monteringsinstruksene og Brukerveiledningens Sikkerhetsinformasjon.

Egen ETTERSALGSERVICE for IKEA apparat

Ikke nøl med å kontakte IKEA sitt utnevnte godkjente service-senter for å:

- send inn en serviceforespørsel dekket av denne garantien;
- be om avklaringer knyttet til installasjonen av IKEA-apparatet i kjøkkeninnredningen til IKEA;
- be om avklaringer med hensyn til funksjonene til IKEA-apparatene.

For å sikre at vi gir deg den beste hjelpen, vennligst les nøye Monteringsinstruksene og/eller Brukerveiledningen før du kontakter oss.

Hvordan nå oss dersom du trenger vår service



Se siste side i denne bruksanvisningen for den fullstendige listen over IKEA sine ettersalgsservicesenter og aktuelle nasjonale telefonnumre.

- i** For å kunne gi deg raskere service, anbefaler vi at du benytter de egne telefonnumrene listet opp i denne manualen. Referer alltid til numrene som er listet opp i heftet til det spesifikke apparatet du trenger assistanse for. Vennligst også referer til IKEA artikkelnummeret (8 sifrerert kode) og 12 sifrer service-nummer plassert på typeskiltet til apparatet ditt.

i TA VARE PÅ KVITTERINGEN!

Dette er beviset ditt på at du har kjøpt apparatet og er en forutsetning for gyldig garanti. Salgskvitteringen viser også IKEA-navnet og artikkelnummeret (8 sifrerert kode) for hvert apparat du har kjøpt.

Trenger du ekstra hjelp?

For ytterligere spørsmål som ikke er knyttet til Ettersalg av apparatet ditt, vennligst ta kontakt med callsenteret ved din nærmeste IKEA-varehus. Vi anbefaler at du leser nøye dokumentasjonen som følger med apparatet før du kontakter oss.

Reservedeler vil være tilgjengelige i en periode på 7 eller til og med 10 år, avhengig av kravene i den spesifikke forskriften.

Du vil finne reservedelene på:

<https://parts-selfservice.whirlpool.com/en/landing>

Sisällysluettelo

Turvallisuusohjeet	33	Puhdistus ja huolto	42
Tuotteen kuvaus	36	Mitä tehdä jos...	43
Käyttöpaneeli	36	Huoltopalvelu	44
Ensimmäinen käyttökerta	37	Tekniset tiedot	45
Korien täyttäminen	38	Ympäristönsuojelu	45
Päivittäinen käyttö	39	Asennus	46
Toiminnot	40	IKEA-TAKUU	47
Ohjelmataulukko	41		

Turvallisuusohjeet

Lue nämä turvallisuusohjeet ennen laitteen käyttöä. Säilytä ne lähettyvillä tulevaa tarvetta varten.

Näissä ohjeissa ja itse laitteessa on tärkeitä turvallisuutta koskevia varoituksia, joita on noudatettava aina. Valmistaja kieltäytyy kaikesta vastuusta, jos näitä turvallisuusohjeita ei noudateta tai jos laitetta käytetään sopimattomasti tai säätimet asetetaan virheellisesti.

⚠️ Pienet lapset (0-3 vuotta) on pidettävä loitolla laitteesta. Nuoret lapset (3-8 vuotta) on pidettävä loitolla laitteesta, ellei heitä valvota jatkuvasti. Laitetta voivat käyttää 8-vuotiaat ja sitä vanhemmat lapset sekä henkilöt, joiden fyysinen, henkinen tai aistitoimintojen suorituskyky on rajoittunut taikka joilla ei ole riittävä kokemusta ja tietoja vain, jos heitä valvotaan tai heille on annettu turvallista käyttöä koskevat ohjeet ja he ymmärtävät mahdolliset vaaratilanteet.

Lapset eivät saa leikkiä laitteella. Lapset eivät saa suorittaa puhdistus- tai huoltotoimenpiteitä ilman valvontaa.

SALLITTU KÄYTTÖ

⚠️ HUOMIO: Laitetta ei ole tarkoitettu käytettäväksi ulkopuolisen kytkimen, kuten esimerkiksi ajastimen, tai erillisen kauko-ohjausjärjestelmän kanssa.

⚠️ Tämä laite on tarkoitettu kotitalouskäyttöön ja vastaaviin käyttötarkoituksiin, kuten: henkilöstön keittiötiloihin kaupoissa, toimistoissa ja muissa työympäristöissä; maataloissa; asiakaskäyttöön hotelleissa, motelleissa, aamiaismajoituspaikoissa ja muissa asuinympäristöissä.

⚠️ Tätä laitetta ei ole tarkoitettu ammattikäyttöön. Älä käytä laitetta ulkona.

⚠️ Suurin sallittu astiastomäärä on ilmoitettu tuotteen esittelylehtisessä.

⚠️ Luukkua ei saa jättää auki olevaan

asentoon – kompastumisvaara. Avonainen luukku kestää vain ulos vedetyn korin painon astioineen. Älä laita luukun päälle mitään esineitä, äläkä istu tai nouse sen päälle.

⚠️ VAROITUS: Astianpesukoneelle tarkoitettut pesuaineet ovat voimakkaasti alkalisia. Nieltynä ne saattavat olla erittäin vaarallisia. Vältä iho- ja silmäkontaktia, sekä pidä lapset loitolla astianpesukoneesta kun sen luukku on auki. Varmista, että pesuainetila on tyhjä pesuohjelman päättymisen jälkeen.

⚠️ VAROITUS: Veitset ja muut teräväkärkiset keittiövälineet on laitettava koriin siten, että terät osoittavat alaspäin tai ovat vaakasuuntaisessa asennossa – leikkaantumiskaava.

⚠️ Älä säilytä räjähtäviä tai syttyviä aineita (esim. bensiiniä tai aerosolipakkauksia) laitteen sisällä tai sen läheisyydessä – tulipalovaara.

Laitetta saa käyttää ainoastaan tavallisten kotitaloudessa käytettävien astiastojen pesemiseen tämän käyttöoppaan ohjeiden mukaisesti. Laitteen vesi ei ole juomakelpoista. Käytä ainoastaan automaattiselle astianpesukoneelle suunniteltuja pesu- ja huuhteluaineita. Kun lisää vedenpehmentintä (suolaa), anna koneen käydä välittömästi tyhjänä yhden ohjelman verran sisäosien syöpymiskaavan ehkäisemiseksi.

Säilytä pesuaine, huuhtelukirkaste ja suola poissa lasten ulottuvilta. Sulje veden syöttö ja irrota pistoke tai katkaise virta ennen huoltoon ja korjauksiin ryhtymistä. Irrota veden ja sähkön kytkennät minkä tahansa toimintahäiriön sattuessa.

ASENNUS

⚠️ Laitteen käsittelyssä ja asennuksessa tarvitaan vähintään kaksi henkilöä – loukkaantumiskaava. Käytä suojakäsineitä

pakkauksen avaamisen ja asennuksen yhteydessä – leikkautumisvaara.

⚠️ Asennus, mukaan lukien vesikytkennät (jos niitä on), sähkökytkennät ja korjaukset on annettava pätevän asentajan tehtäväksi. Älä korjaa tai vaihda mitään laitteen osaa, ellei käyttöohjeessa nimenomaan näin kehoiteta. Pidä lapset loitolla asennuspaikasta. Kun olet purkanut laitteen pakkauksesta, varmista, että laite ei ole vahingoittunut kuljetuksen aikana.

Jos ilmenee ongelmia, ota yhteys jälleenmyyjään tai lähimpään huoltopisteeseen.

Asennuksen jälkeen pakkausjätteet (muovi, styroksiosat, jne.) on säilytettävä lasten ulottumattomissa – tukehtumisvaara.

Laite on kytkettävä irti sähköverkosta ennen mitään asennustoimenpiteitä – sähköiskuvaara. Varmista asennuksen aikana, että laite ei vahingoita virtajohtoa – tulipalon tai sähköiskun vaara. Kytke laite päälle vasta kun asennus on valmis.

Astianpesukone täytyy liittää vesiverkkoon ehdottomasti uutta letkusarjaa käyttäen.

Vanhoja letkusarjoja ei saa käyttää uudelleen. Kaikki letkut on kiinnitettävä huolellisesti letkukiinnittimillä, jotta letkut eivät irtoa käytön aikana.

Noudata paikallisen vesilaitoksen kaikkia voimassa olevia määräyksiä.

Vedenottopaine: 0,05-1,0 MPa.

Laite on sijoitettava seinää vasten tai huonekalun sisälle, jotta pääsy sen takaosaan estettäisiin.

Jos astianpesukoneen alaosassa on ilmanottoaukot, ei niiden aukkoja saa peittää matolla.

Jos astianpesukone sijoitetaan keittiökalusteryhmän pätyyn niin, että sen kylki jää näkyviin, vältä iskujen aiheuttamat vahingot peittämällä sarana-alue.

Tuloveden lämpötila riippuu astianpesukoneen mallista. Jos asennetussa tuloveden letkussa on merkintä "25°C Max", suurin sallittu veden lämpötila on 25 °C. Kaikissa muissa malleissa suurin sallittu veden lämpötila on 60 °C. Letkuja ei saa lyhentää katkaisemalla. Vesivahinkosuojauksella varustetuissa laitteissa olevaa vesiliitäntän muovirasiaa ei saa upottaa veteen. Jos letkut ovat liian lyhyitä, ota yhteys

paikalliseen jälleenmyyjään. Varmista, että vedenotto- ja tyhjennysletkut eivät ole mutkalla tai litistyneet. Tarkista vedenottoletkun ja tyhjennysletkun tiiviys ennen laitteen ensimmäistä käyttökertaa. Varmista, että kaikki neljä jalkaa ovat tukevasti kiinni ja että ne tulevat kunnolla kiinni lattiaan; säädä niitä tarvittaessa tilanteen vaatimalla tavalla. Tarkasta vesivaa'an avulla, että astianpesukone on täysin vaakasuorassa.

⚠️ Käytä laitetta ainoastaan kokoamisohjeen kaaviossa 19 näytettyjen suojusten ollessa asennettuina oikein paikoilleen – onnettomuuden vaara.

SÄHKÖÄ KOSKEVAT VAROITUKSET
Arvokilpi on astianpesukoneen luukun reunassa (näkyä luukun ollessa auki).

⚠️ Laite on voitava kytkeä irti sähköverkosta irrottamalla pistoke pistorasiasta, jos pistorasia on saavutettavissa, tai pistorasian edelle asennetusta moninapaisesta kytkimestä, minkä lisäksi laite on maadoitettava kansallisten sähköistä turvallisuutta koskevien määräysten mukaisesti.

⚠️ Älä käytä jatkojohtoja, haaroitusrasioita tai adaptereita. Kun asennus on tehty, sähköosat eivät saa olla käyttäjän ulottuvilla. Älä käytä laitetta kun olet märkä tai kun olet paljain jaloin. Älä käytä tätä laitetta, jos virtajohto tai pistoke on vahingoittunut, jos laite ei toimi kunnolla tai jos se on vaurioitunut tai pudonnut.

⚠️ Jos virtajohto on vahingoittunut, sen tilalle on vaihdettava toinen samanlainen; vaarojen välttämiseksi vaihdon saa suorittaa valmistaja, valmistajan huoltopalvelu tai vastaava pätevä henkilöstö – sähköiskuvaara. Jos toimitettu pistoke ei ole sopiva pistorasiaan, ota yhteys ammattitaitoiseen asentajaan.

Älä vedä virtajohdosta. Älä upota virtajohtoa tai pistoketta veteen. Pidä virtajohto erillään kuumista pinnoista.

PUHDISTUS JA HUOLTO

⚠️ VAROITUS: Varmista, että laite on sammutettu ja että se on irrotettu sähkövirrasta ennen mihinkään huoltotoimenpiteisiin ryhtymistä. Henkilövahinkojen ehkäisemiseksi on käytettävä suojakäsineitä (haavojen syntyvän vaara) ja turvakengkiä

(ruhjevammojen vaara); käsittelyyn tarvitaan kahta henkilöä (kuormituksen vähentämiseksi); älä koskaan käytä höyrypesuria (sähköiskuvaara). Muiden kuin ammattilaisten suorittamat korjaukset, joihin ei ole valmistajan lupaa, saattavat aiheuttaa turvallisuus-

ja terveysriskejä, joista valmistaja ei ole mitenkään vastuussa. Muiden kuin ammattilaisten suorittamista korjauksista ja huoltotoimenpiteistä aiheutuvat viat tai vauriot eivät kuulu takuun piiriin missään tapauksessa; takuehdot on ilmoitettu yksikön mukana toimitetussa asiakirjassa.

Tuotteen kuvaus

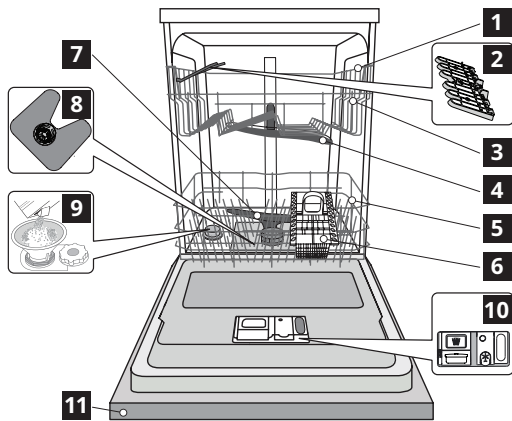

- 1 Yläkori
- 2 Taivutettavat läpät
- 3 Yläkorin korkeuden säätäjä
- 4 Ylempi suihkutinvarsi
- 5 Alakori
- 6 Ruokailuvälinekori
- 7 Alempi suihkutinvarsi
- 8 Sihtiryhmä
- 9 Suolasäiliö
- 10 Pesuaine- ja huuhtelukirkastelokerot
- 11 Käyttöpaneeli

Käyttöpaneeli

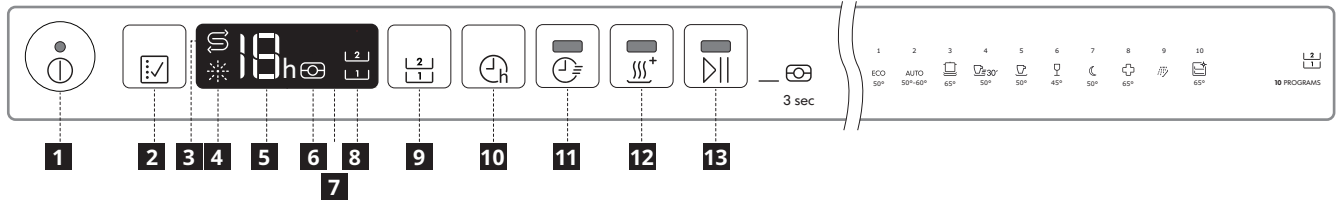

- 1 Virta/nollauspainike ja sen merkkivalo
- 2 Ohjelman valintapainike
- 3 Suolan täytön merkkivalo
- 4 Huuhtelukirkasteen täytön merkkivalo
- 5 Ohjelman numero ja viiveajan merkkivalo
- 6 Tabletti-merkkivalo
- 7 Näyttö
- 8 Flexible Wash -merkkivalo
- 9 Flexible Wash -painike
- 10 Ajastuspainike
- 11 Short Time -painike ja sen merkkivalo
- 12 Extra Dry -painike ja sen merkkivalo
- 13 KÄYNNISTÄ-/Tauko-painike ja sen merkkivalo / Tab

Ensimmäinen käyttökerta

Ensimmäistä käyttökertaa koskevia neuvoja

Ennen laitteen asentamista ja ensimmäistä käyttökertaa on tuotteen esitepussissa olevat "TURVALLISUUSOHJE" sekä "KOKOAMISOHJE" luettava huolellisesti. Muista poistaa kaikki kuljetusta varten tarkoitetut suojaosat astianpesukoneesta.

Suolasäiliön täyttäminen

Suolan käyttäminen estää KALKKEUTUMIEN syntymistä astioihin ja koneen toiminnan kannalta oleellisiin osiin.

- **SUOLASÄILIÖ EI SAA KOSKAAN OLLA TYHJÄ.**
- Veden kovuuden asettaminen on tärkeä seikka.

Suolasäiliö sijaitsee astianpesukoneen alaosassa (ks. TUOTTEEN KUVAUS) ja se tulee täyttää kun SUOLASÄILIÖN TÄYTÖN merkkivalo  käyttöpaneelissa palaa.

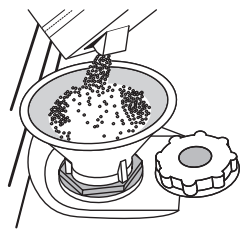



1. Poista alakori ja kierra auki säiliön korkki (vastapäivään).
2. Laita suppilo (ks. kuva) paikalleen ja täytä suolasäiliö reunaan asti (noin 1 kg); vähäisen vesimäärän valuminen ulos ei ole epätavallista.
3. **Suorita seuraavat toimenpiteet vain ensimmäisellä kerralla: täytä suolasäiliö vedellä.**
4. Ota suppilo pois ja pyyhi aukolta kaikki suolajäänteet.

Varmista, että korkki on kierretty kiinni kunnolla, jotta säiliöön ei pääse pesuainetta pesuohjelman aikana (tämä seikka saattaisi vahingoittaa vedenpehennintä korjaamattomalla tavalla). Käynnistä tämän prosessin loputtua ohjelma konetta täyttämättä. Esipesuohjelma yksistään EI OLE riittävä. Säiliöstä valuva suolaliuos tai -rakeet voivat aiheuttaa syöpymistä ja vahingoittaa pysyvästi ruostumattomia teräsosia. Takuu ei kata tästä aiheutuneita vahinkoja.

Käytä ainoastaan erityisesti astianpesukoneille suunniteltua suolaa. Jos suolasäiliötä ei täytetä, saattaa seurauksena olla vedenpehennimen ja lämmitysvastuksen vahingoittuminen kalkkikeräytymien vuoksi. Suolaa on käytettävä kaikentyyppisten astianpesukoneille tarkoitettujen pesuaineiden kanssa. Aina kun suolaa on tarpeen lisätä, toimenpide on vietävä loppuun ennen pesujakson aloittamista korroosion estämiseksi.

Veden kovuuden asettaminen

Jotta vedenpehennin pystyy toimimaan asianmukaisesti, on asetetun veden kovuuden vastattava asunnon veden todellista kovuutta. Tämä asia selviää paikalliselta vesilaitokselta. Tehdas asettaa oletusarvot veden kovuudelle.

- Laita laite päälle painamalla VIRTÄ-painiketta.
- Sammuta laite painamalla VIRTÄ-painiketta.
- Pidä painiketta  painettuna 5 sekunnin ajan, kunnes kuuluu äänimerkki.
- Laita laite päälle painamalla lyhyesti VIRTÄ-painiketta.
- Voimassa olevaa tasoalintaa kuvaava numero ja suolan merkkivalo vilkkuvat.
- Valitse haluttu kovuustaso painamalla painiketta  (ks. VEDEN KOVUUSTAULUKKO).
- Sammuta laite painamalla VIRTÄ-painiketta. Asetus on suoritettu!

Veden kovuustaulukko			
Taso	°dH Saksalaiset asteet	°fH Ranskalaiset asteet	°Clark Englantilaiset asteet
1 Pehmeä	0 - 6	0 - 10	0 - 7
2 Keskitaso	7 - 11	11 - 20	8 - 14
3 Puolikova	12 - 16	21 - 29	15 - 20
4 Kova	17 - 34	30 - 60	21 - 42
5 Erittäin kova	35 - 50	61 - 90	43 - 62

Vedenpehennysjärjestelmä

Vedenpehennin laskee veden kovuutta automaattisesti, minkä ansiosta se estää kalkkisaostumien syntymistä kuumentimeen sekä myös parantaa puhdistustehoa. Tämä järjestelmä regeneroituu suolaa käyttäen, minkä vuoksi suolasäiliö on täytettävä sen tyhjentyessä. Regenerointitiheys riippuu veden kovuustason asetuksista – regenerointi tapahtuu joka 6:nneksi säästöjaksolla, kun veden kovuustasoksi on asetettu 3. Regeneroitumisprosessi käynnistyy loppuhuuhtelussa ja päättyy kuivausvaiheeseen, ennen jakson loppumista.

- Yksittäisessä regeneroitumisessa kuluu: ~3.5 litraa vettä
- Lisää jaksoon noin 5 minuuttia;
- Kuluttaa alle 0,005 kWh energiaa.

Huuhtelukirkastesäiliön täyttäminen

Huuhtelukirkaste helpottaa astioiden KUIVAAMISTA. Huuhtelukirkastesäiliö **A** on täytettävä kun HUUHTELUKIRKASTEEN TÄYTÖN merkkivalo  käyttöpaneelissa palaa.

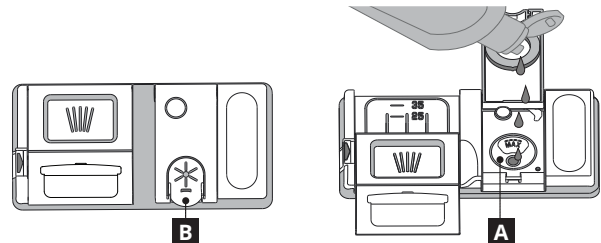



1. Avaa säiliö **B** painamalla ja vetämällä kannen nupista.
2. Lisää huuhtelukirkastetta varovaisesti täyttötilan maksimimerkkiin (110 ml) asti – älä läikytä ainetta. Jos näin käy, pyyhi vuotanut aine välittömästi pois kuivalla liinalla.
3. Paina kantta alaspäin kunnes kuulet sulkemisesta ilmoittavan napsahduksen.

ÄLÄ koskaan kaada huuhtelukirkastetta suoraan pesutilaan.

Huuhtelukirkasteen annostelun säätäminen

Jos et ole täysin tyytyväinen kuivautulokseen, voit säätää käytetyn huuhtelukirkasteen määrää.

- Laita astianpesukone päälle VIRTÄ-painikkeesta.
- Laita se pois päältä VIRTÄ-painikkeesta.
- Paina -painiketta kolme kertaa – kuuluu äänimerkki.
- Laita se päälle VIRTÄ-painikkeesta.
- Voimassa olevaa tasoalintaa kuvaava numero ja huuhtelukirkasteen merkkivalo vilkkuvat.
- Valitse täytettävän huuhtelukirkastemäärän määrän taso painamalla -painiketta.
- Laita se pois päältä VIRTÄ-painikkeesta.

Asetus on suoritettu!

Jos huuhtelukirkasteen tason arvoksi on asetettu NOLLA (SÄÄSTÖ), huuhtelukirkastetta ei annostella. ALHAISESTA HUUHTELUKIRKASTEMÄÄRÄSTÄ ilmoittava merkkivalo ei syty, jos huuhtelukirkaste loppuu. Astianpesukoneen mallista riippuen käytettävissä on korkeintaan 5 eri tasoa. Tehdasasetus koskee erityisesti tätä mallia; noudata yllä annettuja ohjeita tarkastaessasi tämän koneestasi.

- Jos astioissa näkyy sinertäviä raitoja, aseta arvoksi matala numero (1-2).
- Jos astioissa on vesipisaroita tai kalkkijäämiä aseta arvoksi korkea numero (3-4).

Pesuainelokeron täyttäminen

Muille kuin astianpesukoneille tarkoitettujen pesuaineiden käyttäminen saattaa aiheuttaa laitteelle toimintahäiriöitä tai vahingoittaa sitä.

Parhaiden pesu- ja kuivaustulosten saamiseksi tarvitaan pesuainetta, huuhtelukirkastesteen ja erikoissuolan yhteisvaikutusta.

Valmistaja suosittelee fosfaatittomien ja kloorittomien pesuaineiden käyttämistä, sillä nämä tuotteet ovat ympäristölle haitallisia.

Hyvät pesutulokset riippuvat myös käytetyn pesuaineen oikeasta annostelusta.

Ilmoitetun määrän ylittäminen ei paranna pesutulosta, mutta lisää ympäristön saastumista.

Määrää voidaan säätää likaisuusasteen mukaisesti. Jos astiat ovat tavallisen likaisia, käytä pesuainetta noin 35g (jauhaine pesuaine) tai 35ml (nestemäinen pesuaine) ja lisäksi teelusikallinen pesuainetta suoraan pesutilaan. Jos käytät tabletteja, yksi tabletti riittää.

Jos astiat ovat vain hieman likaisia tai ne on huuhdeltu vedellä ennen astianpesukoneeseen laittamista, vähennä pesuaineen määrää vastaavalla tavalla (vähintään 25 g/ml), esim. älä laita jauhetta/geeliä pesutilaan.

Pesuainelokero avataan painamalla painiketta C.

Laita pesuainetta ainoastaan kuivaan säiliöön D.

Laita esipesuun tarkoitettu pesuainemäärä suoraan pesutilan sisään.

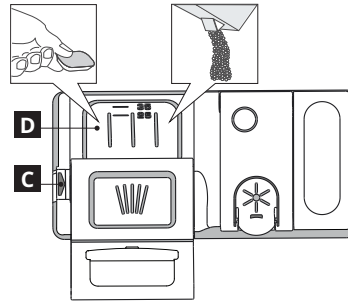

1. Kun mittaat pesuainetta, katso oikea pesuainemäärä edellä olevasta kohdasta. Lokeron D sisällä olevat merkinnät auttavat pesuaineen annostelussa.
2. Poista pesuainejäämät säiliön reunasta ennen kannen sulkemista ja sulje kansi; se napsahtaa kiinni.
3. Sulje pesuainesäiliön kansi vetämällä sitä ylöspäin, kunnes sulkulaite asettuu paikalleen.

Pesuainelokero avautuu automaattisesti oikeaan aikaan ohjelman mukaisesti. Jos käytetään all-in-one-pesuainetta, on suositeltavaa käyttää TABLETTI-painiketta, sillä se säätää ohjelman siten, että saadaan aina parhaat pesu- ja kuivaustulokset.

Korien täyttäminen

NEUVOJA

Ennen korien täyttämistä poista astioista kaikki ruoantähteet ja tyhjennä lasit. Huuhteleminen etukäteen juoksevalla vedellä ei ole tarpeen.

Asettele astiat siten, että ne pysyvät tukevasti paikallaan eivätkä pääse kaatumaan; aseta kaikki säiliöastiat ylösalaisin, aukinainen sivu alaspäin, ja koverat/kuperat pinnat vinoon siten, että vesi pääsee kaikille pinnoille sekä virtaamaan vapaasti. Varoitus: kannet, kahvat, pellit ja paistinpannat eivät saa estää suihkuvarsia pyörimästä.

Aseta kaikki pienet esineet ruokailuvälinekoriin. Erittäin likaiset astiat ja pannut olisi sijoitettava alakoriin, sillä alhaalla vesisuihku tulee voimakkaampana ja parantaa siten pesutulosta. Varmista laitteen täyttämisen jälkeen, että suihkuvarret pääsevät pyörimään vapaasti.

Yläkori

Aseta koriin arat ja kevyet astiat: lasit, kupit, teevadit, matalat salaattikulhot.

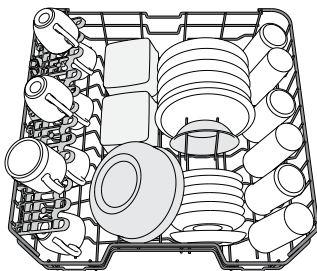

(yläkoriin täyttöesimerkki)

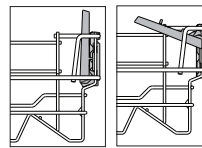
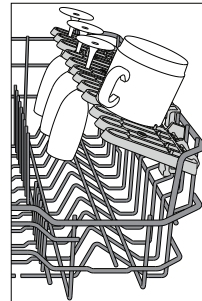

Taivutettavien läppien säädettävät asennot

Taivutettavat sivuläpät voidaan taivuttaa auki tai kiinni koriin sijoitettavien astioiden järjestelyn helpottamiseksi. Viinilasit voidaan sijoittaa turvallisesti taivutettaviin läppiin asettamalla kunkin lasin varren niille tarkoitettuihin aukkoihin.

Mallista riippuen:

- läpät taivutetaan auki liu'uttamalla sitä ylöspäin ja kiertämällä tai vapauttamalla sen kiinnikkeistä ja vetämällä alaspäin.
- läpät taivutetaan kiinni kiertämällä sitä ja liu'uttamalla läpät alas tai vetämällä se ylöspäin ja kiinnittämällä läpät kiinnikkeisiin.

Yläkorian korkeuden säätäminen

Yläkorian korkeutta voidaan säätää: korkea asento on tarpeen silloin, kun alakoriin laitetaan kookkaita astioita, ja matala asento silloin, kun halutaan lisätilaa ylös hyödyntämällä pystyyn nostettavia tukia, samalla estäen törmäyksiä alakorissa olevien astioiden kanssa.

Yläkori on varustettu **yläkorian**

korkeussäätimellä (ks. kuva), nosta sitä yksinkertaisesti ylöspäin korin sivuista pitäen ja vipuja painamatta heti kun kori on tukevasti yläasennossaan.

Ala-asento palautetaan painamalla korin sivuissa olevia vipuja A ja siirtämällä sitten itse korin alaspäin.

Korin korkeutta ei saa säätää sen ollessa täytettynä.

Älä KOSKAAN nosta tai laske korin vain toiselta sivulta.

Alakori

Padoille, kansille, lautasille, salaattikulhoille, aterimille, veitsille ja vastaaville. Suuret lautaset ja kannet on hyvä sijoittaa sivuille, jotta ne eivät häiritse suihkuvarren toimintaa. Alakorissa on pystyyn nostettavia tukia, joita voidaan pystyasennossa käyttää lautasten järjestelyyn tai vaaka-asennossa (ala-asento) pannujen ja salaattikulhojen sijoittelun helpottamiseksi.

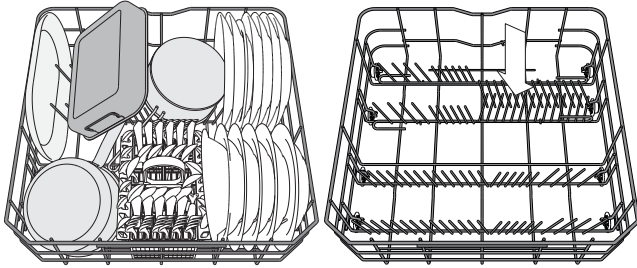

(alakorin täyttöesimerkki)

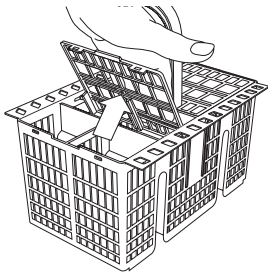

Ruokailuvälinekori

Korin yläosassa on ritilät, jotka helpottavat ruokailuvälineiden sijoittamista paikalleen. Ruokailuvälinekorin saa sijoittaa ainoastaan alakorin etuosaan. **Veitset ja muut teräväreunaiset keittiövälineet on sijoitettava ruokailuvälinekoriin terät alaspäin tai vaaka-asentoon yläkorin pystyyn nostettaviin tukiasastoihin.**

Lasien ja astioiden vahingoittuminen

- Pesä koneessa ainoastaan lasi- ja posliiniesineitä, joiden valmistaja takaa kestävän konepesua.
- Käytä astioille sopivaa hellävaraista pesuainetta
- Ota lasit ja ruokailuvälineet pois astianpesukoneesta heti kun pesujakso on loppunut.

Sopimattomat astiat

- Puiset astiat ja ruokailuvälineet.
- Arat, koristellut lasit, taidelasi ja antiikkiastiat. Näiden koristelut eivät kestä konepesua.
- Synteettisistä materiaaleista valmistetut osat, jotka eivät kestä korkeita lämpötiloja.
- Kupari- ja tina-astiat.
- Tuhkaan, vahaan, voitelurasvaan tai musteeseen likaantuneet astiat.

Lasiin tehtyjen koristelujen värit sekä alumiiniset/hopeiset esineet saattavat haalistua tai muuttua sävyjään pesuprosessin aikana. Eräät lasityypit (esim. kristalliesineet) saattavat myöskin muuttua himmeiksi useiden pesujaksojen seurauksena.

Desinfiointi

Hajujen ja astianpesukoneen pesutilan pohjalle laskeutuvien kerääntymien estämiseksi on vähintään kerran kuussa käytettävä kuumaa lämpötilan ohjelmaa. Käytä laitteen puhdistamiseen tässä yhteydessä teelusikallinen pesuainetta, ja anna sen käydä tyhjänä.

ENERGIANSÄÄSTÖNEUVOJA

- Kun kotitalouskäyttöön tarkoitettua astianpesukonetta käytetään valmistajan ohjeiden mukaisesti, **astioiden peseminen astianpesukoneessa kuluttaa yleensä vähemmän vettä ja energiaa kuin käsin tiskaaminen.**
- Astianpesukoneen tehokkuuden maksimoimiseksi on suositeltavaa **käynnistää pesujakso vasta kun astianpesukone on täynnä.** Kotitalouskäyttöön tarkoitettua astianpesukoneen täyttäminen valmistajan ilmoittamaan määrään auttaa säästämään energiaa ja vettä. Tietoa oikeasta täyttämisestä on luvussa Täyttäminen. Jos kone täytetään vain osittain, on suositeltavaa käyttää tähän tarkoitettuja pesutoimintoja, jos sellaisia on (FLEXIBLE WASH) täyttäen ainoastaan tietyt korit. Jos korit täytetään väärin tai astianpesukone täytetään liian täyteen, sen kulutus kasvaa (vettä, energiaa ja aikaa kuluu enemmän ja melutaso nousee) pesu- ja kuivaustuloksen heikentyessä.
- Astioiden esihuuhtelu käsin nostaa veden ja energian kulutusta, eikä sitä suositella.

Päivittäinen käyttö

1. TARKASTA VESILIITÄNTÄ

Tarkasta, että astianpesukone on kytketty vesijohtoverkkoon ja että hana on auki.

2. KYTKE ASTIANPESUKONE PÄÄLLE

Avaa luukku ja paina VIRTA-painiketta.

3. TÄYTÄ KORIT (ks. KORIEIN TÄYTTÄMINEN)

4. PESUAINELOKERON TÄYTTÄMINEN

(ks. PESUAINELOKERON TÄYTTÄMINEN).

5. VALITSE OHJELMA JA TEE JAKSON LISÄVALINNAT

Valitse sopivin ohjelma astiatyyppiin ja sen likaisuusasteen mukaisesti (ks. OHJELMIEN KUVAUS) painamalla painiketta . Valitse halutut lisävalinnat (ks. TOIMINNOT).

6. KÄYNNISTÄ

Käynnistä pesujakso painamalla START/Pause-painiketta (käynnistys/tauko) (led syttyy) ja sulkemalla luukku 4 sekunnin sisällä. Kun ohjelma käynnistyy, kuuluu yksittäinen äänimerkki. Jos luukku ei suljettu 4 sekunnin sisällä, kuuluu hälytysääni. Avaa tässä tapauksessa luukku, paina KÄYNNISTYS-/TAUKO-painiketta ja sulje luukku uudelleen 4 sekunnin sisällä.

7. PESUJAKSON PÄÄTTYMINEN

Pesujakson päättymisestä ilmoittaa äänimerkki ja pesujakson numeron vilkkuminen näytöllä. Avaa luukku ja sammuta laite painamalla ON/OFF-painiketta (virta).

Odota muutama minuutti ennen kuin otat astiat pois; näin välttyä palovammoilta. Tyhjä korit; aloita alakorista.

Kone sammuu automaattisesti, jos mikään toiminto ei ole aktiivisena pitempään aikaan; tarkoituksena on säästää sähkön kulutusta. Jos astiat ovat vain hieman likaisia tai ne on huuhdeltu vedellä ennen astianpesukoneeseen laittamista, vähennä pesuaineen määrää sopivassa suhteessa.

Käynnissä olevan ohjelman muokkaaminen

Jos on valittu väärä ohjelma, voidaan se vaihtaa siinä tapauksessa, että se on juuri alkanut: avaa luukku, paina VIRTA-painiketta ja pidä sitä painettuna niin pitkään, että kone sammuu. Laita kone uudelleen päälle VIRTA -painikkeesta ja valitse uusi pesujakso sekä mahdollisesti halutut lisätoiminnot; Käynnistä jakso painamalla KÄYNNISTYS-/TAUKO-painiketta ja sulkemalla luukku 4 sekunnin sisällä.

Jos aikaa kuluu kauemmin kuin 4 sekuntia, laite menee automaattisesti taukotilaan ja se on käynnistettävä uudelleen toistamalla viimeinen toimenpide.

Astioiden lisääminen

Avaa luukku konetta sammuttamatta (KÄYNNISTYS/TAUKO-led alkaa vilkkua) (**varo KUUMAA höyryä!**) ja laita astiat astianpesukoneeseen. Paina KÄYNNISTYS-/TAUKO-painiketta ja sulje luukku 4 sekunnin sisällä; jakso jatkuu siitä, mihin se keskeytettiin.

Vahingossa tapahtuvat keskeytykset

Jos luukku avataan pesujakson aika, tai sähkö katkeaa, jakso keskeytyy. Paina KÄYNNISTYS-/TAUKO-painiketta ja sulje luukku 4 sekunnin sisällä; jakso jatkuu siitä, mihin se keskeytettiin.

Toiminnot

Toiminnot voidaan valita suoraan painamalla vastaavaa painiketta (ks. KÄYTTÖPANEELI). **Jos toiminto ei ole yhteensopiva valitun ohjelman kanssa (katso OHJELMATAULUKKO), vastaava LED vilkkuu nopeasti 3 kertaa ja kuuluu äänimerkki. Toimintoa ei voida käyttää.**

2 FLEXIBLE WASH

1 Jos pestävinä ei ole paljon astioita, voidaan käyttää puolitäyttöä, joka säästää vettä, sähköä ja pesuainetta. Valitse ohjelma ja paina sitten FLEXIBLE WASH -painiketta: valitun korin symboli tulee näkyviin näytölle. Oletusasetuksen mukaan laite pesee kaikissa koreissa olevat astiat. Jos haluat pestä vain tietyn korillisen, paina tätä painiketta toistuvasti:



näky näytöllä (vain alakori)



näky näytöllä (vain yläkori)



näky näytöllä (valinta ei ole käytössä ja laite pesee kaikissa koreissa olevat astiat).

h AJASTUS

Ohjelman käynnistymisaika voidaan ajastaa alkamaan myöhemmän ajankohtana, **1 - 12** tuntia myöhemmäksi.

1. Paina AJASTUS-painiketta: näyttöön ilmestyy vastaava «h»-symboli; painikkeen jokaisella painalluksella valitun pesujakson käynnistyshetki (1h, 2h, jne., kork. 12 h) siirtyy myöhemmäksi.
2. Valitse pesuohjelma, paina KÄYNNISTYS-/PYSÄYTYS-PAINIKETTA ja sulje luukku 4 sekunnin kuluessa: ajastin alkaa lähtölaskennan.
3. Kun tämä aika on kulunut loppuun, merkkivalo «h» sammuu ja pesujakso alkaa.

Ajastettua aikaa voidaan säätää ja lyhentää painamalla AJASTUS-painiketta. Se peruutetaan painamalla painiketta toistamiseen kunnes ajastetun käynnistymisen valintaa tarkoittava merkkivalo «h» sammuu.

Ajastustoimintoa ei voida asettaa sen jälkeen kun pesujakso on käynnistetty.

SHORT TIME

Tätä lisävalintaa voidaan käyttää pääohjelmien keston lyhentämiseen säilyttäen kuitenkin tehokkuuden samalla tasolla.

Valitse ohjelma, paina SHORT TIME -painiketta ja sen merkkivalo syttyy. Lisätoiminnon valinta perutaan painamalla samaa painiketta uudelleen.

+++ EXTRA DRY

Korkeampi lämpötila loppuhuuhtelun aikana sekä pidennetty kuivausvaihe parantavat kuivaustulosta. Paina ohjelman valinnan jälkeen EXTRA DRY -painiketta, jolloin sen merkkivalo syttyy.

Lisätoiminnon valinta perutaan painamalla samaa painiketta uudelleen.

EXTRA DRY -lisävalinta pidentää pesujaksoa.

TABLETTI (Tab)

Paina KÄYNNISTYS-/TAUKO-painiketta 3 sekunnin ajan (vastaava merkkivalo syttyy), jos käytät tablettityyppejä yhdistelmäpesuaineita (huuhtelukirkaste, suola ja pesuaine 1 annoksessa).

Jos käytät jauheista tai nestemäistä pesuainetta, kyseisen toiminnon tulisi olla sammuneena.

**TOIMINNAN MERKKIVALO**

Lattialle heijastuva LED-valo tarkoittaa, että astianpesukone on käynnissä. Tältä osin voidaan valita jokin seuraavista toimintatavoista:

- a) Toiminto poissa käytöstä.
- b) Kun jakso käynnistyy, valo syttyy muutaman sekunnin ajaksi, pysyy sammuneena jakson ajan ja vilkkuu sen lopussa.
- c) Valo palaa jakson ajan ja vilkkuu sen lopussa (oletustoimintatapa).

Jos asetettuna oli ajastus, valo syttyy joko ensimmäisten muutaman sekunnin ajaksi tai koko lähtölaskennan ajaksi riippuen siitä onko valittu toimintatapa b) ja c). Valo sammuu aina kun luukku avataan. Haluttu toimintatapa valitaan käynnistämällä kone, pitämällä painettuna painiketta kunnes yksi kolmesta kirjaimesta tulee näkyviin näytölle, painamalla painiketta kunnes saavutetaan haluttu kirjain (tai toimintatapa), pitämällä painettuna painiketta valinnan vahvistamiseksi. Huomaa: Jos NaturalDry on aktiivisena ja se avaa luukun, toiminnan ilmaisim ei vilku jakson lopussa.

NATURALDRY

Oven avausjärjestelmä NaturalDry on konvektioon perustuva kuivausjärjestelmä, joka avaa luukun automaattisesti kuivausvaiheen aikana/jälkeen; tämän tarkoituksena on varmistaa erinomaiset kuivaustulokset päivästä päivään. Luukku avautuu, kun lämpötila on turvallinen keittiökaluille. Astianpesukoneeseen on lisäsuojaksi höyryltä lisätty erityisesti tähän suunniteltu suojakalvo. Suojakalvon asentamisesta on kerrottu kohdassa (KOKOAMISOHJE).

Käyttäjä voi deaktivoida NaturalDry-toiminnon seuraavalla tavalla:

1. Mene toimintovalikkoon kuten edellisessä vaiheessa, paina ja pidä painettuna, kunnes valikko tulee näkyviin.
2. Paina ja pidä sitä uudelleen painettuna 6 sekunnin ajan, jolloin avautuu NaturalDry-valikko.
3. Olet siirtynyt NaturalDry-ohjausvalikkoon; voit muuttaa NaturalDry-toiminnon tilaa painamalla -painiketta:
 - E - aktivoitu
 - d - deaktivoitu

Muutos vahvistetaan ja ohjausvalikko suljetaan painamalla -painiketta ja pitämällä sitä painettuna (3 sekuntia).

	LUUKUN AVAAMINEN
Eco 50°	165 min
Auto 50-60°	80-175 min*
Tehopesu 65°	165 min
Pika 30' 50°	jakson loppu
Pikapesu ja kuivaus 50°	80 min
Lasi 45°	95 min
Hiljainen 50°	205 min
Sanitointi 65°	Ei sovelleta
Esipesu	Ei sovelleta
Itsepuhdistus 65°	Ei sovelleta

* asetuksista riippuen

Ohjelmataulukko

Ohjelma	Kuivaus- vaihe	Natural Dry	Käytettävissä olevat toiminnot (*)	Pesuohtelmaan kesto (h:min)**	Veden kulutus (litraa/jakso)	Energian kulutus (kWh/jakso)
1 Säästö ECO 50°	✓	✓		3:10	9,5	0,85
2 Auto AUTO 50-60°	✓	✓		1:25 - 3:00	7,0 - 14,0	0.90 - 1,40
3 Tehopesu	✓	✓		2:50	14,0	1,50
4 Pika 30'	-	✓		0:30	9,0	0,50
5 Pikapesu ja kuivaus	✓	✓		1:25	11,5	1,10
6 Lasi	✓	✓		1:40	11,5	1,20
7 Hiljainen	✓	✓		3:30	15,0	1,15
8 Sanitointi	✓	-		1:40	10,0	1,30
9 Esipesu	-	-		0:12	4,5	0,01
10 Itsepuhdistus	-	-		0:50	8,0	0,85

SÄÄSTÖ-ohjelman tiedot on mitattu eurooppalaisen EN 60436:2020-standardin mukaisissa laboratorio-olosuhteissa.

Ilmoitus testilaboratoriolle: Tietoa vertaavista EN-testausolosuhteista on saatavana lähettämällä sähköpostiviesti seuraavaan osoitteeseen: dw_test_support@whirlpool.com

Astioiden esikäsitteilyä ei tarvita ennen mitään näistä ohjelmista.

*) Kaikkia lisävalintoja ei ole mahdollista käyttää samanaikaisesti.

***) Muille kuin säästöohjelmille annetut arvot ovat ainoastaan suuntaa-antavia. Todellinen aika saattaa vaihdella eri tekijöiden mukaisesti. Näitä ovat muun muassa veden lämpötila ja sen tulopaine, huoneen lämpötila, pesuaineen määrä, astioiden määrä ja niiden tyyppi, kuorman tasapaino, valitut lisätoiminnot sekä anturin kalibrointi.

- ECO** - Säästöohjelma sopii normaalisti likaisten astioiden puhdistamiseen, sillä tämäntyyppistä käyttöä varten se on tehokkain ohjelma sekä energian että veden kulutuksen kannalta; tätä ohjelmaa käytetään EU:n ekosunnitteludirektiivin vaatimustenmukaisuuden toteamiseen.
- Auto** - Normaalisti likaiset astiat, joissa on kuivuneita ruokatarhoja. Tunnistaa astioiden likaisuuden automaattisesti ja säätää ohjelmaa sen mukaisesti. Kun anturi tunnistaa astioiden likaisuutta, näytössä näkyy liikkuva kuva ja kone päivittää ohjelman keston.
- TEHOPESU** - Suositeltu ohjelma erittäin likaisille astioille, sopii erityisesti pannuille ja kattiloille (ei saa käyttää aroille astioille).
- PIKA 30'** - Ohjelma, jota käytetään puolitäydelle koneelliselle hieman likaisia astioita, joissa ei ole kuivaneita ruoanjäämiä. Ohjelmaan ei kuulu kuivausvaihetta.
- PIKAPESU JA KUIVAUS** - Normaalisti likaiset astiat. Jokapäiväiseen pesuun, takaa parhaat mahdolliset pesu- ja kuivaustulokset lyhyemmässä ajassa.
- LASI** - Ohjelma astioille, jotka ovat herkempiä kuumille lämpötiloille, kuten lasille ja kupeille.
- HILJAINEN** - Soveltuu laitteen yöaikaiseen käyttöön. Takaa ihanteelliset pesu- ja kuivaustulokset mahdollisimman hiljaisesti.
- SANITOINTI** - Normaaliliikaiset tai hyvin likaiset astiat, lisänä antibakteerinen toiminto. Voidaan käyttää astianpesukoneen kunnossapidon suorittamiseen.
- ESIPESU** - Käytetään myöhemmin pestäväksi aioittujen astioiden kuivumisen estämiseen. Tämän ohjelman kanssa ei käytetä pesuainetta.
- ITSEPUHDISTUS** - Ohjelma, jota tulee käyttää astianpesukoneen huollon suorittamiseen, ainoastaan astianpesukoneen ollessa TYHJÄ, käyttäen astianpesukoneen huoltoon tarkoitettuja erityispuhdistusaineita.

Käynnissä olevan ohjelman muokkaaminen

Jos on valittu väärä ohjelma, voidaan se vaihtaa siinä tapauksessa, että se on juuri alkanut: avaa luukku, paina VIRTÄ-painiketta ja pidä sitä painettuna niin pitkään, että kone sammuu. Laita kone uudelleen päälle VIRTÄ-painikkeesta ja valitse uusi pesujakso sekä mahdollisesti halutut lisätoiminnot; Käynnistä jakso painamalla KÄYNNISTYS-/TAUKO-painiketta ja sulkemalla luukku 4 sekunnin sisällä.

Jos aikaa kuluu kauemmin kuin 4 sekuntia, laite menee automaattisesti taukotilaan ja se on käynnistettävä uudelleen toistamalla viimeinen toimenpide.

Astioiden lisääminen

Avaa luukku konetta sammuttamatta (KÄYNNISTYS/TAUKO-led alkaa vilkkua) (**varo KUUMAA höyryä!**) ja laita astiat astianpesukoneeseen. Paina KÄYNNISTYS-/TAUKO-painiketta ja sulje luukku 4 sekunnin sisällä; jakso jatkuu siitä, mihin se keskeytettiin.

Vahingossa tapahtuvat keskeytykset

Jos luukku avataan pesujakson aika, tai sähkö katkeaa, jakso keskeytyy. Paina KÄYNNISTYS-/TAUKO-painiketta ja sulje luukku 4 sekunnin sisällä; jakso jatkuu siitä, mihin se keskeytettiin.

Puhdistus ja huolto

TÄRKEÄÄ: Irrota laitteen verkkoyhteydet aina puhdistusta ja huoltotoimenpiteitä varten. Älä käytä syttyviä nesteitä koneen puhdistukseen.

Astianpesukoneen puhdistaminen

Laitteen sisäpuoliset laikut voidaan poistaa veteen ja pieneen etikkamäärään kastetulla liinalla. Koneen ulkopinnat ja käyttöpaneeli voidaan puhdistaa hankaamattomalla kankaalla, joka on kostutettu vedellä. Älä käytä liuotteita tai hankaavia tuotteita.



Hajujen syntymisen ehkäiseminen

Pidä laitteen luukku aina auki, jotta koneen sisälle ei synny ja jää kosteutta. Puhdista luukun ja pesuainelokerikkojen ympärillä olevat tiivisteet säännöllisesti kosteaa sientä käyttäen. Näin estetään ruoan jääminen tiivisteihin; tämä on nimittäin tärkein syy hajujen syntymiseen.

Vedenottoletkun tarkistaminen

Tarkista säännöllisesti, ettei vedenottoletkussa ole murtumia tai muita vaurioita. Jos havaitaan vaurioita, vaihda se uuteen letkuun, joka on saatavilla huoltopalvelustamme tai paikallisesta erikoisliikkeestä. Letkun tyypistä riippuen:

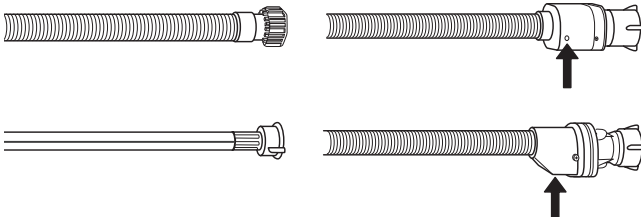

Jos vedenottoletkussa on läpinäkyvä pinnoite, tarkista säännöllisesti, onko havaittavissa paikallisia värimuutoksia. Mikäli on näin, letkussa saattaa olla vuoto ja se on vaihdettava. Veden pysäytystoiminnolla varustetut letkut: tarkista pieni turvaventtiilin tarkistusikkuna (katso nuolta). Jos se on punainen, veden pysäytystoiminto on lauennut ja letku on vaihdettava uuteen. Tämän letkun irrottamiseksi paina vapautuspainiketta samalla, kun letkua kierretään auki.

Vedenottoletkun puhdistaminen

Jos vesiletkut ovat uudet tai niitä ei ole käytetty pitkään aikaan, varmista, että letku on puhdas antamalla veden virrata ennen kytkentöjen suorittamista. Jos tätä varoitusta ei suoriteta, vedenotto saattaa estyä, mikä puolestaan vahingoittaa astianpesukonetta.

Sihtiryhmän puhdistaminen

Puhdista sihtiryhmä säännöllisesti, jotta sihdit eivät tukkiudu ja jotta jätevesi pääsee virtaamaan pois asianmukaisella tavalla. Astianpesukoneen käyttäminen tukkiutuneiden sihtien kanssa tai jos suodatusjärjestelmässä tai suihkuvarsissa on asiaankuulumattomia kappaleita, saattaa aiheuttaa toimintahäiriöitä tai melua, laskea tehokkuutta tai nostaa kulutusta. Sihtiryhmään kuuluu kolme sihtiä, jotka poistavat pesuvedestä ruoan jätteitä ja kierrättävät sitten vettä uudelleen.

Astianpesukonetta ei saa käyttää ilman sihtejä tai jos sihti on löysä.

Vähintään kerran kuussa tai aina 30 pesujakson jälkeen on sihtiryhmä tarkastettava ja puhdistettava tarpeen vaatiessa huolellisesti juoksevalla vedellä, ei-metallista harjaa käyttäen ja seuraavia ohjeita seuraten:

1. Käännä sylinterimäinen sihti **A** vastapäivään ja vedä se ulos (kuva 1).
2. Irrota kuppimainen sihti **B** painamalla hiukan sivuläpistä (kuva 2).
3. Liu'uta ruostumattomasta teräksestä valmistettu levysihti **C** ulos (kuva 3).
4. Jos löydät asiaankuulumattomia kappaleita (esim. rikkoutunutta lasia, posliinia, luita, hedelmän siemeniä), **poista ne huolellisesti**.
5. Tarkasta lokero ja poista kaikki ruokajätteet. **ÄLÄ KOSKAAN POISTA** pesujakson pumpun suojusta (musta osa) (kuva 4).

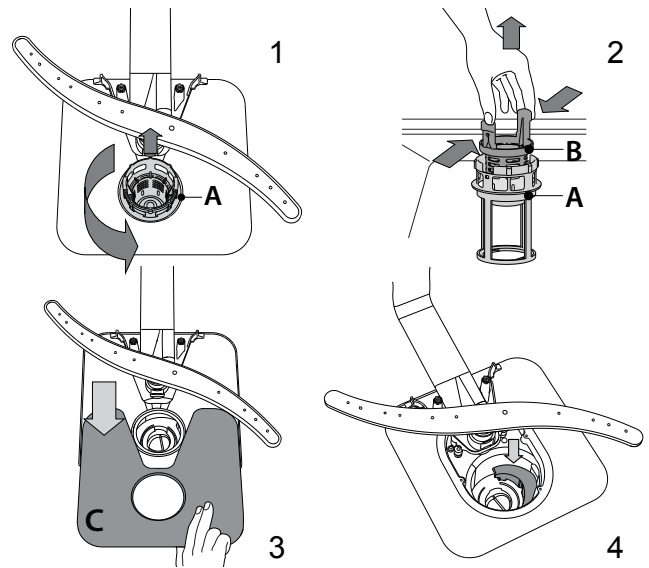

Sihtien puhdistamisen jälkeen aseta sihtiryhmä uudelleen paikalleen ja kiinnitä se oikein; tämä on oleellisen tärkeää astianpesukoneen toimintatehon säilyttämiseksi.

Suihkuvarsien puhdistaminen

Toisinaan ruokajätteitä saattaa tarttua suihkuvarsiin tukkien reiät, joista vettä suihkuu. Tämän vuoksi on suositeltavaa tarkastaa varret ajoittain ja puhdistaa ne pienellä ei-metallisella harjalla. Ylempi suihkuvarsi poistetaan kiertämällä muovista lukitusrengasta myötäpäivään. Ylempi suihkuvarsi tulisi vaihtaa niin, että yläpuolelle tulee se puoli, jossa on enemmän reikiä.

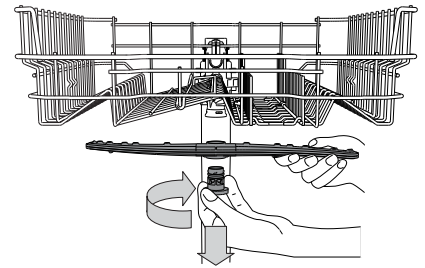

Alempi suihkuvarsi voidaan poistaa vetämällä sitä ylöspäin ja kiertämällä sitä vastapäivään.

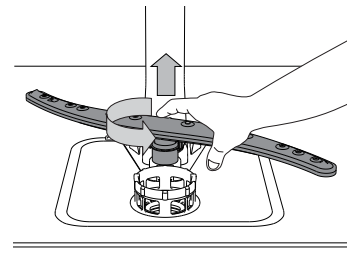

Mitä tehdä jos...



Jos astianpesukoneesi ei toimi oikein, tarkasta pystytkö ratkaisemaan ongelman itse käymällä läpi seuraavan luettelon kohdat. Jos kyseessä on jokin muu virhe tai ongelma, ota yhteyttä valtuutettuun huoltopalveluun; yhteystiedot on ilmoitettu takuukirjasessa. Varaosia on saatavana joko 7 tai 10 vuoden ajan, noudatettavan asetuksen vaatimusten mukaisesti.

Varaosa on saatavilla seuraavasta osoitteesta: <https://parts-selfservice.whirlpool.com/en/landing>

Ongelmat...	Mahdolliset syyt...	Ratkaisut...
Suolamäärän merkkivalo palaa	Suolasäiliö on tyhjä. (Täytön jälkeen suolamäärän merkkivalo voi jäädä palamaan usean pesuohjelman ajaksi).	Lisää säiliöön suolaa (lisätietoja – katso sivu 126). Säädä veden kovuutta – katso taulukko, sivu 126.
Huuhtelukirkasteen merkkivalo palaa	Huuhtelukirkastesäiliö on tyhjä. (Täytön jälkeen huuhtelukirkasteen merkkivalo voi jäädä palamaan usean pesuohjelman ajaksi).	Lisää säiliöön huuhtelukirkastetta (lisätietoja – katso sivu 126).
Astianpesukone ei käynnisty tai ei vastaa ohjaustoimiin.	Laitetta ei ole kytketty kunnolla virtaan.	Laita pistoke pistorasiaan.
	Sähkökatko.	Turvallisuussyistä astianpesukone ei käynnisty automaattisesti sähkön palattua. Avaa astianpesukoneen luukku, paina START/Pause-painiketta (käynnistys/tauko) ja sulje luukku uudelleen 4 sekunnin sisällä.
	Astianpesukoneen luukku ei ole kiinni. NATURALDRY-tappia ei ole vedetty sisään.	Työnnä luukkua päättäväisesti kunnes kuulet sen napsahtavan.
	Jakso keskeytyy kun luukun avauksen kesto on yli 4 sekuntia.	Paina START/Pause-painiketta (käynnistys/tauko) ja sulje luukku 4 sekunnin kuluessa.
	Se ei vastaa ohjaustoimiin. Näytössä näkyy: 9 tai 12 ja virtapainikkeen LED vilkkuu nopeasti.	Sammuta laite painamalla VIRTA-painiketta, laita se uudelleen päälle noin minuutin kuluttua ja käynnistä ohjelma uudelleen. Jos ongelma ei ratkea, irrota laitteen kytkentä 1 minuutin ajaksi ja kytkte se sitten uudelleen.
Astianpesukone ei tyhjänettä. Näytössä näkyy: 3 ja virtapainikkeen LED vilkkuu nopeasti.	Pesujakso ei ole vielä päättynyt.	Odota kunnes pesujakso päättyy.
	Tyhjennysletku on taipunut.	Varmista, että tyhjennysletku ei ole mutkalla (ks. ASENNUS).
	Tyhjennysputki viemäriin on tukossa.	Puhdista viemäriin johtava tyhjennysputki.
	Sihti on tukossa ruoan jätteistä.	Puhdista sihti (ks. SIHTIRYHMÄN PUHDISTAMINEN).
Astianpesukoneesta tulee liikaa ääntä.	Astiat kolisevat toisiaan vasten	Aseta astiat koneeseen oikein (ks. KORIEEN TÄYTTÄMINEN).
	On syntynyt liikaa vaahtoa.	Pesuainetta ei ole annosteltu oikein tai se ei sovellu käytettäväksi astianpesukoneissa (ks. PESUAINELOKERON TÄYTTÄMINEN). Käynnistä nykyinen jakso uudelleen sammuttamalla astianpesukone ja käynnistämällä se sitten uudelleen; valitse sitten uusi ohjelma, paina START/Pause (käynnistys/tauko) ja sulje luukku 4 sekunnin sisällä. Älä lisää pesuainetta.
Astiat eivät ole puhtaita.	Astioita ei ole sijoitettu koneeseen oikein..	Sijoita astiat koneeseen oikein (ks. KORIEEN TÄYTTÄMINEN).
	Suihkuvarret eivät pääse pyörimään vapaasti, sillä astiat estävät liikettä.	Sijoita astiat koneeseen oikein (ks. KORIEEN TÄYTTÄMINEN).
	Pesujakso on liian hellävarainen ja/tai pesuaineen teho on liian matala.	Valitse sopiva pesujakso (ks. OHJELMATAULUKKO).
	On syntynyt liikaa vaahtoa.	Pesuainetta ei ole annosteltu oikein tai se ei sovellu käytettäväksi astianpesukoneissa (ks. PESUAINELOKERON TÄYTTÄMINEN).
	Huuhtelukirkastelokeron korkkia ei ole suljettu kunnolla.	Varmista, että huuhtelukirkastesäiliön korkki on suljettu.
	Sihti on likainen tai tukossa.	Puhdista sihtiryhmä (ks. PUHDISTUS JA HUOLTO).
	Suolaa ei ole.	Täytä suolasäiliö (ks. SUOLASÄILION TÄYTTÄMINEN).
Astianpesukone päättää jakson ennenaikaisesti. Näytössä näkyy: 15 ja virtapainikkeen LED vilkkuu nopeasti	Tyhjennysletku on liian alhaalla tai lappo viemäriin ei toimi oikein.	Tarkasta onko tyhjennysletkun pää sijoitettu oikealle korkeudelle (ks. ASENNUS). Tarkasta lappaus kodin viemäriin; tarvittaessa asenna lappoventtiili.
	Ilmaa vedensyötössä.	Tarkasta, onko vedentuloletkussa vuotoja tai pääseekö ilmaa sisään muista syistä.

Ongelmat...	Mahdolliset syyt...	Ratkaisut...
Astianpesukone ei ota vettä.	Vesijohdossa ei ole vettä tai hana on suljettu.	Varmista, että vesijohdossa on vettä ja että hana on auki.
Näytössä näkyy: H, 6 ja virtapainikkeen LED vilkkuu nopeasti	Vedenottoletku on mutkalla.	Varmista, että tuloletku ei ole mutkalla (ks. ASENNUK), ohjelmoi astianpesukone ja käynnistä se uudelleen.
	Vedenottoletkun siivilä on tukossa; se on puhdistettava	Tarkastuksen ja puhdistamisen jälkeen sammuta astianpesukone ja laita se päälle; käynnistä sitten uusi ohjelma.
Astioita ei ole kuivattu.	Valitussa ohjelmassa ei ole kuivausvaihetta.	Tarkasta ohjelmataulukosta, onko valitulla ohjelmalla kuivausvaihe.
	Huuhtelukirkaste on loppunut tai annostelu ei ole riittävä.	Lisää huuhtelukirkastetta tai säädä annostelutasot korkeammalle (ks. HUUHTELUKIRKASTESÄILIÖN TÄYTTÄMINEN).
	Astiat on valmistettu teflonista tai muovista.	Vesipisaroiden esiintyminen on normaalia (ks. NEUVOJA).
Astioissa ja laseissa näkyy kalkkikerääntymiä tai niissä on valkeahko kalvo.	Suolan määrä on liian vähäinen.	Täytä suolasäiliö (ks. SUOLASÄILIÖN TÄYTTÄMINEN).
	Veden kovuuksia ei ole säädetty oikein.	Nosta arvoja (ks. VEDEN KOVUUSTAULUKKO).
	Suolasäiliön korkkia ei ole suljettu oikein.	Tarkasta suolasäiliön korkki.
	Huuhtelukirkaste on loppunut tai annostelu ei ole riittävä.	Lisää huuhtelukirkastetta tai säädä annostelutasoa korkeammalle.
Astioissa ja laseissa on sinertävä sävy tai sinisiä raitoja.	Huuhtelukirkastetta on annosteltu liikaa.	Säädä annostelua pienempiin arvoihin.

Huoltopalvelu

Jos toimintahäiriö jatkuu tai toistuu yllä mainituista tarkistuksista huolimatta, irrota pistoke pistorasiasta ja sulje vesihana. Ota yhteyttä huoltopalveluun (lue myös takuehdot).

Ennen kuin otat yhteyttä huoltopalveluun, varmista, että seuraavat tiedot ovat saatavilla:

- selvitys vian laadusta
- laitteen tyyppi ja malli

- huoltokoodi (arvokilven tarraan merkitty numero), joka löytyy luukun sisäältä, oikealta puolelta:

SERVICE 0000 000 00000



Tekniset tiedot

Tuotteen mitat (mm)	Korkeus	mm	820
	Leveys	mm	598
	Syvyys	mm	555
Suorituskyky	Jännite	V	220/240
	Taajuus	Hz	50
	Energiatehokkuusluokka		D
	Pesutulosindeksi		1.13
	Kuivaustulosindeksi		1,07
	Vedenottopaine, maks.	Bar	10
	Vedenottopaine, min.	Bar	0,5
	Energiankulutus	kWh/100 jaksoa	85
	Veden otto, tuloveden maksimilämpötila	°C	60
	Astiomäärä		14
	Virrankulutus viivästetyssä käynnistyksessä	W	4
	Virrankulutus odotustilassa	W	0,5
	Veden kulutus	l/jakso	9,5
	Melutaso	dB(A) re 1 pW	44
	Meluluokka		B

Ympäristönsuojelu

Pakkausmateriaalien hävittäminen

Pakkaus on valmistettu 100-prosenttisesti kierrätettävästä materiaalista ja siinä on kierrätysmerkki . Pakkauksen osia ei saa heittää roskeen vaan ne on hävitettävä paikallisten jätehuoltoviranomaisten määräysten mukaisesti.

Kodinkoneiden hävittäminen

Tämä laite on valmistettu kierrätettävistä tai uusiokäyttöön kelpaavista materiaaleista. Hävitä laite paikallisten jätehuoltomääräysten mukaisesti. Lisätietoja sähkökäyttöisten kodinkoneiden käsittelystä, materiaalin keräämisestä ja kierrätyksestä saat paikallisilta viranomaisilta, jätehuollosta tai liikkeestä, josta laite on ostettu. Tämä laite on merkitty EU:n sähkö- ja elektroniikkaromua koskevan direktiivin 2012/19/EU (WEEE) sekä sähkö- ja elektroniikkaromusta vuonna 2013 annetun asetuksen mukaisesti (sellaisena kuin se on muutettu). Varmistamalla, että tuote poistetaan käytöstä asianmukaisesti, voidaan auttaa estämään ympäristö- ja terveyshaittoja.

Laitteessa tai sen mukana toimitetuissa käsikirjoissa oleva symboli  tarkoittaa, että laitetta ei saa käsitellä tavanomaisena yhdyskuntajätteenä, vaan se on toimitettava asianmukaiseen keräyspisteeseen sähkö- ja elektroniikkaosien kierrätystä varten.

Energiansäästöneuvoja

ECO-ohjelma sopii normaalisti likaisten astioiden puhdistamiseen, sillä tämäntyyppistä käyttöä varten se on tehokkain ohjelma sekä energian että veden kulutuksen kannalta; tätä ohjelmaa käytetään EU:n ekosunnitteludirektiivin vaatimustenmukaisuuden toteamiseen.

Kotitalouskäyttöön tarkoitetun astianpesukoneen täyttäminen valmistajan ilmoittamaan määrään auttaa säästämään energiaa ja vettä. Astioiden esihuuhtelu käsin nostaa veden ja energian kulutusta, eikä sitä suositella. Astioiden peseminen kotitalouskäyttöön tarkoitettu astianpesukoneessa kuluttaa yleensä vähemmän energiaa ja vettä käyttövaiheessa kuin käsin tiskaaminen, kun astianpesukonetta käytetään valmistajan ohjeiden mukaisesti.

Asennus

HUOMIO: Jos laitetta on tarpeen siirtää milloin tahansa, on sitä pidettävä pystysuorassa asennossa; mikäli ehdottoman tarpeellista, voidaan se kallistaa selälleen.

Vedenoton liittäminen

Vedenotopisteen muokkaamisen asentamista varten saa suorittaa ainoastaan pätevä putkiasentaja.

Veden tulo- ja poistoletkut voidaan sijoittaa oikealle tai vasemmalle parhaan mahdollisen asennusratkaisun toteuttamiseksi.

Varmista, että astianpesukoneen letkut eivät tule mutkalle tai puristuksiin.

Vedenottoletkun liittäminen

- Anna veden juosta kunnes se on täysin puhdasta.
 - Ruuvaa tuloletku tiukasti paikalleen ja avaa hana.
- Jos tuloletku ei ole tarpeeksi pitkä, ota yhteyttä erikoisliikkeeseen tai pätevään putkiasentajaan. Veden paineen tulee olla teknisten tietojen taulukossa ilmoitettujen arvojen puitteissa - muutoin astianpesukone ei ehkä toimi oikein. Varmista, että letku ei ole mutkalla tai puristuksissa.

Vedenottoletkun liitääntä koskevat tiedot:

Vedenotto	kylmä tai kuuma (kork. 60 °C)
Vedenotokytkeä	3/4"
Veden paine	0,05 ÷ 1 MPa (0,5 ÷ 10 bar) 7,25 – 145 psi

Vedenpoistoletkun liittäminen

Yhdistä poistoletku tyhjennyskanavaan, jonka halkaisija on vähintään 2 cm **A**.

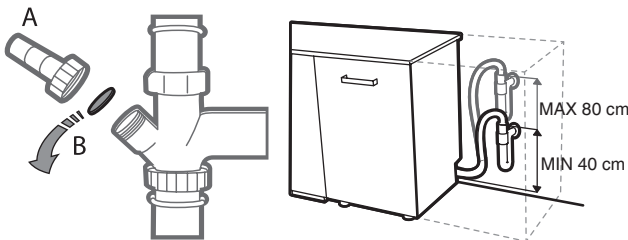

Poistoletkun kytkentäkohdan tulee olla noin 40 – 80 cm:in korkeudella lattialta tai astianpesukoneen sijoituspinnalta. Ennen vedenpoistoletkun yhdistämistä tyhjennysviemäriin on muovinen tulppa **B** poistettava.

VUOTOSUOJAUS

Vuotosuojaus. Jotta vuotoja ei tapahtuisi, astianpesukone on varustettu erityisellä järjestelmällä, joka katkaisee veden syötön, jos laitteessa esiintyy toimintahäiriöitä ja siinä on vuotoja.

Astianpesukone on varustettu myös täydentävällä turvalaitteella **New Aqua Stop**, joka takaa tulvasuojan myös syöttöletkun rikkoutuessa.

Missään tapauksessa vedenottoletkua ei saa leikata, sillä se sisältää sähköisiä osia.

Sähköliitäntä

VAROITUS: Missään tapauksessa vedenottoletkua ei saa leikata, sillä se sisältää sähköisiä osia.

Ennen pistokkeen kytkemistä pistorasiaan varmista, että:

- pistorasia on **maadoitettu** ja sovellettavien määräysten mukainen
- Pistorasia $\frac{1}{2}$ kestää laitteen aiheuttaman maksimikuormituksen luukun sisäpuolelle kiinnitetyn arvokilven mukaisesti (ks. TUOTTEEN KUVAUS).
- syöttöjännitteen arvot ovat luukun sisäpuolelle kiinnitetyn arvokilven arvojen puitteissa
- pistorasia ja laitteen pistoke sopivat yhteen.

Jos näin ei ole, pyydä valtuutettua huoltoliikettä vaihtamaan hyväksytyyn virtajohtoon tälle laitteelle tarkoitettun pistokkeen (ks. HUOLTOPALVELU). Älä käytä jatkojohtoja tai haaroitusrasioita tai muita kuin valtuutettuja pistokkeilla varustettuja johtoja. Kun laite on asennettu, virtajohtoon ja pistorasian tulisi olla helpoppääsyisessä paikassa.

Johto ei saa olla mutkalla tai puristuksissa.

Jos sähköjohto on vioittunut, vaihddata se valmistajalla tai valtuutetussa huoltoliikkeessä kaikkien mahdollisten vaaratilanteiden ehkäisemiseksi.

Valmistajayhtiö ei ole vastuussa mistään onnettomuuksista, jos näitä määräyksiä ei ole noudatettu.

Paikalleen sijoittaminen ja tasapainoon asettaminen

1. Sijoita astianpesukone tasaiselle ja tukevalle lattialle. Jos lattia on epätasainen, laitteen etujalkoja voidaan säätää siten, että laite tulee täysin vaakasuoraan asentoon. Jos laite on asetettu oikein tasapainoon, se on tukevampi ja sen liikkuminen, täriseminen tai meluisuus käytön aikana ovat paljon epätodennäköisempiä.
2. Ennen astianpesukoneen laskemista alas, kiinnitä läpinäkyvä teippiliuska puuhyllyn alle suojaamaan sitä mahdollisesti syntyvältä kondenssilta.
3. Aseta astianpesukoneen siten, että sen sivut tai takapaneeli ovat kontaktissa viereisten huonekalujen tai seinän kanssa. Tämä laite voidaan myös sijoittaa yksittäisen työtason alle.
4. Takajalan korkeus säädetään kiertämällä astianpesukoneen etuosassa keskellä alhaalla olevaa punaista kuusion muotoista holkkia 8 mm:n jakoavaimella. Kierrä jakoavainta myötäpäivään, jos haluat nostaa korkeutta ja vastapäivään, jos haluat laskea sitä.

MITAT JA SUORITUSKYKY:

Leveys	598 mm
Korkeus	820 mm
Syvyys	555 mm
Kapasiteetti	14 hengen tavallinen astiasto

IKEA-TAKUU

Miten kauan IKEA-takuu on voimassa?

Takuu on voimassa viisi vuotta laitteen alkuperäisestä ostopäivästä IKEAsta. Alkuperäinen ostokuitti tarvitaan ostotodistukseksi. Huoltotöiden suorittaminen takuun alaisena ei pidennä laitteen takuuaikaa.

Kuka suorittaa takuuhuollon?

IKEAn palveluntarjoaja välittää palvelun oman huoltonsa tai valtuutetun huoltokumppanin verkon välityksellä.

Mitä takuu kattaa?

Takuu kattaa laitteen viat, jotka johtuvat IKEAsta ostamisen jälkeen ilmenneistä valmistus- tai materiaalivioista. Takuu koskee ainoastaan kotitalouskäyttöä. Poikkeukset on ilmoitettu kohdassa "Mitä takuu ei kata?" Takuuaikana vian korjaamisen kulut eli korjaus, osat, työ- ja materiaalikustannukset sekä matkat katetaan, sillä ehdolla, että laitteelle voidaan suorittaa korjauksia ilman erityiskustannuksia. Näiden osalta noudatetaan EU:n direktiivin (nro 99/44/EY) yleisohjeita ja vastaavia paikallisia määräyksiä. Vaihdetut osat siirtyvät IKEAn omistukseen.

Mitä IKEA tekee korjatakseen ongelman?

IKEAn nimittämä palveluntarjoaja tarkastaa tuotteen ja päättää yksinoikeudellaan, kuuluuko vika takuun piiriin. Jos sen katsotaan kuuluvan takuun piiriin, IKEAn palveluntarjoaja tai sen valtuutettu huoltokumppani päättää yksinoikeudellaan korjataanko viallinen tuote vai vaihdetaanko se samaan tai vastaavaan tuotteeseen.

Mitä takuu ei kata?

- Normaalista kulumista.
- Tahallista tai huolimattomuudesta aiheutunutta vahinkoa, käyttöohjeiden laiminlyömisestä aiheutunutta vahinkoa, väärin suoritettua asennusta tai kytkentää väärällä jännitteellä, kemiallisen tai sähkökemiallisen reaktion aiheuttamaa vahinkoa, ruostetta, korroosiota tai veden aiheuttamaa vahinkoa mukaan lukien mutta ei siihen rajoittuen ottoveden liiallisen kalkin aiheuttama vahinko, epänormaalien ympäristöolosuhteiden aiheuttamaa vahinkoa.
- Kuluvia osia, mukaan lukien paristot ja lamput.
- Osia, joilla ei ole toiminnallista merkitystä (esim. koristeosat) ja jotka eivät vaikuta koneen toimintaan, mukaan lukien naarmut ja mahdolliset värerot.
- Tahattomia vahinkoja, jotka ovat aiheutuneet vieraista kappaleista tai aineista, sihtien, poistojärjestelmien tai pesuainelokeroiden puhdistamisesta tai tukkoumien avaamisesta.
- Seuraavien osien vahinkoja: keraaminen lasi, lisävarusteet, astia- ja aterinkorit, otto- ja tyhjennysputket, tiivisteet, lamput ja lamppujen suojukset, näytöt, nupit, ulkovaipat ja niiden osat. Ellei kyseisten vaurioiden voida todistaa johtuvan valmistusvicioista.
- Tapauksia, joissa mitään vikaa ei löytynyt teknikon tarkastuksen aikana.
- Korjauksia, joita ei ole suorittanut sovitut palveluntarjoajat ja/tai valtuutettu huoltokumppani tai joissa on käytetty ei-alkuperäisiä varaosia.
- Korjauksia, jotka ovat johtuneet väärin suoritetusta tai ohjeiden vastaisesta asennuksesta.
- Laitteen käyttämistä muualla kuin kotitalousympäristössä eli siis ammattikäytössä.
- Kuljetusvahinkoja. Jos asiakas kuljettaa tuotteen kotiinsa tai johonkin toiseen osoitteeseen, IKEA ei ole vastuussa mistään kuljetuksen aikana mahdollisesti tapahtuvasta vahingosta. Jos sen sijaan IKEA toimittaa tuotteen asiakkaan antamaan toimitusosoitteeseen, kuljetuksen aikana mahdollisesti tapahtunut vaurio kuuluu IKEAn takuun piiriin.
- IKEAn laitteen alkuperäisen asennuksen aiheuttamia kustannuksia.
- Jos kuitenkin IKEAn nimittämä palveluntarjoaja tai sen valtuuttama huoltokumppani korjaa tai vaihtaa tuotteen

tämän takuun puitteissa, kyseinen palveluntarjoaja tai sen valtuutettu huoltokumppani asentaa korjatun laitteen uudelleen tai asentaa vaihdetun tuotteen, mikäli tarpeen.

- Tämä ei ole voimassa Irlannissa; asiakkaan tulee ottaa yhteyttä paikalliseen IKEA-asiakaspalveluun tai valtuutettuun palveluntarjoajaan lisätietoja varten.

(vain Iso-Britannia)

Nämä rajoitukset eivät koske asianmukaisesti suoritettua työtä, jonka on suorittanut pätevä ammattilainen alkuperäisiä varaosia käyttäen, sovittaakseen laitteen jonkin toisen EU-maan teknisten turvamääräysten mukaiseksi.

Paikallisen lain soveltaminen

IKEAn takuu antaa asiakkaalle määrätty lakiin perustuvat oikeudet, jotka kattavat tai ylittävät paikallisen lain vaatimukset. Nämä ehdot eivät kuitenkaan rajoita mitenkään paikallisissa laeissa ilmoitettuja kuluttajan oikeuksia.

Voimassaoloalue

Yhdessä EU-maassa hankittujen ja toiseen EU-maahan vietyjen laitteiden osalta palvelut annetaan uudessa maassa normaalisti käytettyjen takuuehtojen puitteissa.

Velvollisuus suorittaa toimenpiteitä takuuehtojen puitteissa on olemassa ainoastaan, jos laitteen ja sen asennuksen osalta on noudatettu seuraavia:

- tekniset määräykset takuuvaatimuksen esittämiseen mukaisesti
- kokoamisohjeet ja käyttöoppaan turvallisuustiedot.

IKEA-laitteiden oma HUOLTOPALVELU

Ota tarvittaessa yhteyttä IKEAn huoltopalveluun seuraavista syistä:

- takuun alaisen huoltopyynnön tekeminen
- lisätietojen pyytäminen IKEA-laitteiden asentamisesta IKEA-keittiökaluksiin
- lisätietojen pyytäminen IKEA-laitteiden toiminnasta.

Jotta saisit parhaan mahdollisen palvelun, lue kokoamisohjeet ja/tai käyttöoppas huolellisesti ennen kuin otat yhteyttä asiakaspalveluun.

Kuinka voit ottaa yhteyttä asiakaspalveluun



IKEAn valtuutetut huoltopalveluliikkeet ja niiden puhelinnumerot on ilmoitettu tämän oppaan viimeisellä sivulla.

- **Nopeamman palvelun saamiseksi käytä tässä oppaassa annettuja puhelinnumeroita. Käytä aina sen laitteen oppaassa ilmoitettuja numeroita, joiden osalta tarvitset apua. Ilmoita aina myös IKEAn tuotenumero (8-numeroinen koodi) ja 12-numeroinen huoltomerkki, joka löytyy laitteen arvokilvestä.**

• SÄILYTÄ OSTOKUITTI!

Se on todiste ostosta ja se vaaditaan takuuta varten. Ostokuitissa myös lukee hankkimiesi IKEA-laitteiden nimi ja tuotenumero (8-numeroinen koodi).

Tarvitsetko lisää apua?

Jos sinulla on muuta kuin laitteitasi koskevaa kysyttävää, ota yhteyttä lähimmän IKEA-liikkeen puhelinpalveluun. Ole hyvä ja lue laitteesi asiakirjat huolellisesti ennen yhteyden ottamista. Varaosia on saatavana joko 7 tai 10 vuoden ajan, noudatettavan asetuksen vaatimusten mukaisesti.

Varaosia on saatavilla seuraavasta osoitteesta:

<https://parts-selfservice.whirlpool.com/en/landing>

Innehållsförteckning

Säkerhetsinformation	48	Rengöring och underhåll	56
Produktbeskrivning	50	Felsökning...	57
Kontrollpanel	50	Kundservice	58
Första användning	51	Tekniska data	59
Ställa in disken	52	Miljöhänsyn	59
Daglig användning	53	Installation	60
Funktioner	54	IKEA GARANTI	61
Programtabell	55		

Säkerhetsinformation

Innan du använder apparaten ska du läsa dessa säkerhetsanvisningar. Förvara dem så att du har dem nära till hands för framtida bruk.

I dessa instruktioner och på själva apparaten ges viktiga säkerhetsföreskrifter som alltid måste iakttas. Tillverkaren fransäger sig allt ansvar för underlåtenhet att följa dessa säkerhetsinstruktioner, för olämplig användning av apparaten eller vid felaktig inställning av kontrollerna.

⚠ Mycket små barn (0-3 år) ska hållas på avstånd från apparaten. Små barn (3-8 år) ska hållas på avstånd från apparaten såvida de inte hålls under konstant uppsikt. Barn från 8 års ålder och personer med nedsatt fysisk, sensorisk eller mental förmåga, eller bristande erfarenhet och kunskap får lov att använda apparaten om de hålls under uppsikt eller om de har fått instruktioner om hur apparaten ska användas på ett säkert sätt och förutsatt att de förstår vilka faror det innebär. Barn får inte leka med apparaten. Rengöring och användarunderhåll får inte utföras av barn utan tillsyn.

TILLÅTEN ANVÄNDNING

⚠ **VARNING:** Apparaten är inte avsedd att användas med en extern omkopplingsanordning, såsom en timer, eller ett separat fjärrstyrt system.

⚠ Den här apparaten är avsedd för hushållsbruk och liknande typ av användning, som t.ex: I personalrum i butiker, kontor och andra arbetsplatser På lantgårdar Av kunder på hotell, motell och andra inkvarteringsanläggningar.

⚠ Denna apparat är inte avsedd för professionellt bruk. Använd inte apparaten utomhus.

⚠ Maximalt antal kuvert anges i produktbladet.

⚠ Luckan bör inte lämnas öppen, risk för

att snubbla. Den öppna diskmaskinsluckan kan bara bära upp vikten av den laddade ställningen när den dras ut. Använd inte den öppna luckan som avställningsyta. Sätt och ställ dig inte på luckan.

⚠ **VARNING:** Diskmedel för maskindisk är starkt alkaliska. Det kan vara mycket farligt att förtära dem. Undvik kontakt med hud och ögon och håll barn på avstånd från diskmaskinen när luckan är öppen. Kontrollera att diskmedelsfacket är tomt när diskprogrammet är klart.

⚠ **VARNING:** Knivar och andra redskap som är vassa ska ställas i bestickkorgen med spetsen nedåt eller läggas ned i vågrätt läge, risk för skärskador.

⚠ Förvara inte explosiva eller brandfarliga ämnen (t.ex. bensin- eller sprayburkar) inuti eller nära apparaten – risk för brand. Diskmaskinen får bara användas för att diska hushållsposrslin i enlighet med instruktionerna i den här bruksanvisningen. Det går inte att dricka vattnet i diskmaskinen. Använd bara diskmedel och spolglans som är speciellt framtagna för diskmaskiner. När vattenavhårdare (salt) tillsätts bör maskinen köras tom en gång för att förhindra korrosion av maskinens inre delar. Förvara diskmedel, spolglans och disksalt utom räckhåll för barn. Stäng av vattentillförseln och koppla bort strömmen innan service och underhåll. Apparaten ska även kopplas bort från vatten- och elförsörjningen vid fel på maskinen.

INSTALLATION

⚠ Apparaten ska hanteras och installeras av minst två personer – risk för skada. Använd skyddshandskar vid uppäckning och installation - risk för skärskada.

⚠ Installation, inklusive vattentillförsel (i förekommande fall), elektriska anslutningar och reparationer ska utföras

av behörig tekniker. Reparera eller byt inte ut delar på apparaten om detta inte direkt anges i bruksanvisningen. Håll barn på säkert avstånd från installationsplatsen.

När produkten har packats upp, kontrollera att den inte har skadats under transporten.

Kontakta din återförsäljare eller närmaste kundservice om du upptäcker något problem.

Efter installationen ska förpackningsmaterialet (delar av plast, frigolit osv.) förvaras utom räckhåll för barn - risk för kvävning.

Apparaten ska kopplas bort från strömförsörjningen innan någon installationsåtgärd utförs - risk för elchock.

Under installation, se till att apparaten inte skadar nätkabeln - risk för brand eller elchock. Aktivera inte apparaten förrän installationen har slutförts.

Diskmaskinen ska endast anslutas till vattenledningen med hjälp av en ny slangsat. De gamla slangarna får inte återanvändas. Alla slangar måste fästas ordentligt så att de inte lossnar under drift. Följ gällande föreskrifter från den kommunala VA-enheten.

Vattentrycket ska vara 0,05-1.0 MPa.

Apparaten måste placeras mot en vägg eller byggas in i ett skåp så att åtkomst till dess baksida förhindras.

För diskmaskiner som har ventilationsöppningar längst ned får dessa öppningar inte täckas över med en matta. Om diskmaskinen installeras i slutet av en rad enheter på så sätt att dess sidopanel är åtkomlig ska gångjärnssidan täckas för att undvika risk för krosskada.

Vattenflödets temperatur beror på diskmaskinsmodellen. Om den installerade tilloppsslangen är markerad med "25°C Max", är maximalt tillåten vattentemperatur 25°C. För alla andra modeller är maximalt tillåten vattentemperatur 60 °C. Kapa aldrig slangarna. Doppa aldrig plastlådan innehållande vattenstoppsystemet i vatten på maskiner med vattenstoppsystem.

Vänd dig till en återförsäljare om slangarna inte är tillräckligt långa. Försäkra dig om att tilllops- och avloppsslangarna inte är vikta eller igentäppta. Innan apparaten används för första gången ska man kontrollera om det läcker från tilllops- och avloppsslangen.

När diskmaskinen installeras ska du säkerställa att de fyra fötterna är stabila och står på golvet. Justera dem om nödvändigt och kontrollera att apparaten står helt plant med hjälp av ett vattenpass.

 Apparaten får bara användas när locken som visas i diagram 19 i installationshäftet är korrekt monterade - risk för skada.

ELEKTRISKA VARNINGAR

Typskylten sitter på framkanten av diskmaskinens dörr (syns när luckan är öppen).

 Det måste alltid kunna gå att koppla bort apparaten från elnätet genom att ta ut stickproppen från eluttaget om åtkomligt, eller med hjälp av en flerpolig strömbrytare som är installerad före eluttaget enligt elektriska bestämmelser. Apparaten måste jordas i enlighet med nationella elektriska säkerhetsstandarder.

 Använd inte förlängningsladdar, grenuttag eller adaptrar. När installationen är klar ska inte användaren kunna få åtkomst till de elektriska komponenterna. Använd inte apparaten om du är våt eller barfota.

Använd inte denna apparat om nätkabeln eller stickkontakten är skadad, om den inte fungerar som den ska eller om den har skadats eller fallit ned på golvet.

 Om elsladden är skadad ska den bytas ut mot en likadan av tillverkaren, dess servicepersonal eller liknande kvalificerat personal för att undvika fara - risk för elstöt. Om den monterade stickproppen inte passar till ditt eluttag ska du kontakta en behörig elektriker.

Dra inte i nätkabeln. Doppa aldrig nätkabeln eller stickkontakten i vatten. Håll nätkabeln borta från heta ytor.

RENGÖRING OCH UNDERHÅLL

 **VARNING:** Försäkra dig om att apparaten är avstängd och bortkopplad från elnätet innan något underhållsarbete påbörjas. Använd skyddshandskar (risk för sår) och skyddsskor (risk för blåmärken) för att undvika risk för personskada. Se till att hantera enheten med två personer (minska belastningen). Använd aldrig ångtvätt (risk för elstöt).

Icke-professionella reparationer som inte har godkänts av tillverkaren kan leda till en risk för hälsa och säkerhet

som tillverkaren inte kan hållas ansvarig för. Eventuella fel eller skador orsakade av icke-professionella reparationer eller

icke-professionellt underhåll täcks inte av garantin, vars villkor beskrivs i dokumentet som levererades med enheten.

Produktbeskrivning

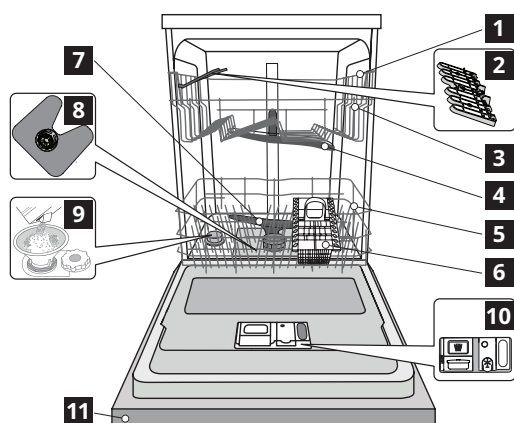

- 1** Överkorg
- 2** Fällbara koppställ
- 3** Överkorgens höjdjustering
- 4** Övre spolarm
- 5** Underkorg
- 6** Bestickkorg
- 7** Undre spolarm
- 8** Filterenhet
- 9** Saltbehållare
- 10** Diskmedel- och spolglansbehållare
- 11** Kontrollpanel

Kontrollpanel

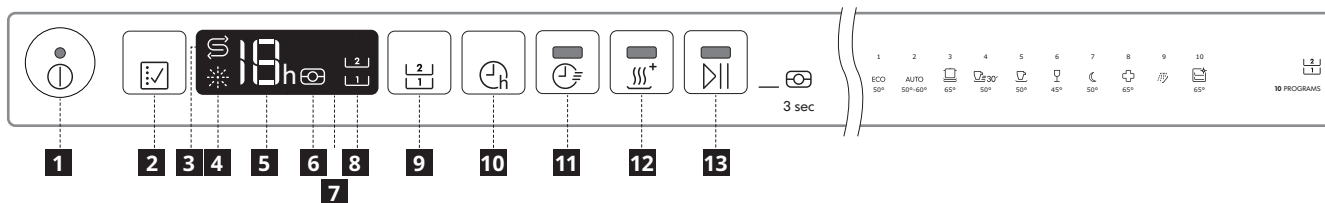

- 1** Knapp På-Av/Återställ med kontrollampa
- 2** Programknapp
- 3** Kontrollampa för saltnivå
- 4** Kontrollampa för påfyllning av spolglans
- 5** Programnummer och lampa för fördröjningstid
- 6** Indikatorlampa för tablett
- 7** Display
- 8** Lampa för flexibel disk
- 9** Knapp för flexibel disk
- 10** Knapp för fördröjd start
- 11** Knapp för kortare tid med kontrollampa
- 12** Knapp Extra Dry med kontrollampa
- 13** Knapp för START/Paus med kontrollampa/Tablett

Första användning

Råd för första användning

Innan du installerar och använder apparaten för första gången ska du noggrant läsa igenom "SÄKERHETSINSTRUKTIONER" och "MONTERINGSINSTRUKTIONER" som finns i påsen med produktokumentation. Kom ihåg att ta bort alla transportskydd från diskmaskinen.

Påfyllning av saltbehållaren

Användning av salt förhindrar KALKBELÄGGNING på disken och på maskinens funktionella komponenter.

- Det är obligatoriskt att **SALTBEHÅLLAREN ALDRIG ÄR TOM.**
- Det är viktigt att ställa in vattenhårdheten.

Saltbehållaren finns längst ned i diskmaskinen (se PRODUKTBEKRIVNING) och den bör fyllas på när lampan för SALTNIVÅ  på kontrollpanelen är tänd.

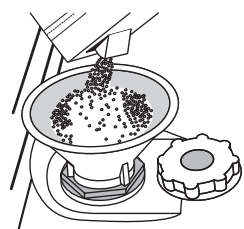

1. Avlägsna underkorgen och skruva loss behållarens lock (moturs).
2. Sätt tratten på plats (se bild) och fyll saltbehållaren ända upp till kanten (cirka 1 kg). Det är inte ovanligt att lite vatten rinner över.
3. **Endast första gången du gör detta: fyll på saltbehållaren med vatten.**
4. Ta bort tratten och torka bort eventuella saltrester från öppningen.

Kontrollera att locket är ordentligt fastskruvat, så att inget diskmedel kan tränga in i behållaren under diskprogrammet (detta kan skada vattenavhårdaren så att den inte kan repareras).



Så fort detta moment utförts ska man köra ett program med tom maskin. Det räcker INTE att köra programmet "Fördisk". Saltlösning och saltkorn som spillts ut kan orsaka rostbildning och permanenta skador på komponenter i rostfritt stål. Ingen garanti ges i händelse av reklamation i detta hänseende.

Använd endast salt som utvecklats speciellt för diskmaskiner. Om saltbehållaren inte fylls kan vattenavhårdaren och värmeelementet skadas som resultat av kalkansamling. Användning av salt rekommenderas med alla typer av diskmedel.

Närhelst du behöver lägga till salt är det obligatoriskt att slutföra proceduren före diskcykeln startar för att undvika korrosion.

Inställning av vattenhårdhet

För att vattenavhårdaren ska kunna fungera perfekt är det nödvändigt att vattenhårdhetsinställningen grundar sig på den verkliga vattenhårdheten hemma hos dig. Denna information kan du få från din lokala vattenleverantör. Fabriken anger standardvärdet för vattenhårdheten.

- Slå på maskinen genom att trycka på knappen PÅ/AV.
- Slå av maskinen genom att trycka på knappen PÅ/AV.
- Håll knappen  nere i 5 sekunder, tills du hör ett pip.
- Slå på maskinen genom att trycka kort på knappen PÅ/AV.
- Både den aktuella nivåsisffran och saltlampan blinkar.
- Tryck på knappen  för att välja önskad hårdhetsnivå (se Vattenhårdhetstabell).
- Slå av maskinen genom att trycka på knappen PÅ/AV. Inställningen är klar!

Vattenhårdhetstabell			
Nivå	°dH Tyska hårdhetsgrader	°fH Franska hårdhetsgrader	°Clark Engelska hårdhetsgrader
1 Mjukt	0 - 6	0 - 10	0 - 7
2 Medel	7 - 11	11 - 20	8 - 14
3 Medelhårt	12 - 16	21 - 29	15 - 20
4 Hårt	17 - 34	30 - 60	21 - 42
5 Mycket hårt	35 - 50	61-90	43 - 62

Vattenavhårdningssystem

Vattenavhårdaren minskar automatiskt vattnets hårdhet, vilket förebygger mot kalkavlagringar på värmaren och bidrar också till bättre rengöringseffektivitet. Detta system regenererar sig själv med salt, därför är det nödvändigt att fylla på saltbehållaren när den är tom. Regenereringsfrekvensen beror på inställd vattenhårdhetsgrad - som standard sker regenerering en gång per 6 Eko-program med vattenhårdhetsgrad inställd på 3.

Regenereringsprocessen börjar i den sista sköljningen och slutar i torkfasen, innan programmet slutar.

- En regenerering förbrukar: ~3,5 l vatten,
- tar upp till 5 minuter extra för programmet,
- förbrukar mindre än 0,005 kWh energi.

Påfyllning av spolglansbehållare

Spolglans underlättar TORKNING av disken. Spolglansbehållaren **A** ska fyllas på när lampan SPOLGLANSNIVÅ  tänds på kontrollpanelen.

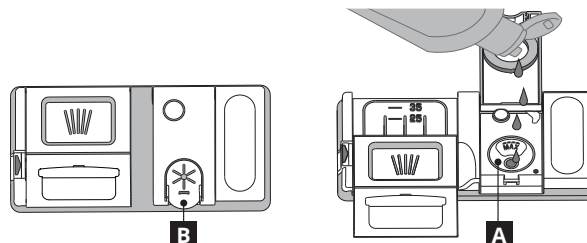



1. Öppna behållaren **B** genom att trycka och dra upp fliken på locket.
2. Håll försiktigt i spolglans tills det når referensmärket max (110 ml) på påfyllningsöppningen - undvik spill. Om detta skulle hända ska man omedelbart torka upp spillet med en torr trasa.
3. Tryck locket nedåt tills du hör ett låsande klickljud.

Häll ALDRIG spolglans direkt i maskinbotten.

Justering av spolglansdoseringen

Om du inte är helt tillfreds med torkresultatet kan du justera mängden spolglans som används.

- Sätt på diskmaskinen med knappen PÅ/AV.
- Stäng av den med knappen PÅ/AV.
- Tryck på knappen  tre gånger - ett pipljud avges.
- Sätt på den med knappen PÅ/AV.
- Den aktuella nivåsisffran och spolglanslampan blinkar.
- Tryck på knappen  för att välja mängden spolglans som ska tillföras.
- Stäng av den med knappen PÅ/AV. Inställningen är klar!

Om spolglansnivån är inställd på NOLL (EKO) tillförs ingen spolglans. Kontrollampen för LÅG SPOLGLANSNIVÅ kommer inte att tändas om spolglans tar slut. Högst 5 olika nivåer kan ställas in med denna diskmaskinsmodell. Fabriksinställningarna är specifika för varje modell. Följ instruktionerna ovan för att se vilka som gäller för din diskmaskin.

- Om du ser blåaktiga streck på tallrikarna, ställ in ett lågt nummer (1-2).
- Om det finns vattendroppar eller kalkmärken på disken, ställ in ett högt nummer (3-4).

Påfyllning av diskmedelsbehållaren

Användning av diskmedel som inte är avsett för diskmaskiner kan orsaka funktionsfel eller skador på apparaten.

För att få bästa disk- och torkresultat krävs en kombinerad användning av diskmedel, spolglans och salt.

Vi rekommenderar att man använder diskmedel som inte innehåller fosfater eller klor, då dessa produkter är skadliga för miljön.

Bra resultat beror även på att korrekt mängd diskmedel används.

Om man överskrider angiven mängd ger detta inte något effektivare diskresultat och miljöförstörelsen ökar. Mängden kan anpassas till graden av smuts. Med normalsmutsig disk ska man använda antingen 35 g (pulverdiskmedel) eller 35 ml (flytande diskmedel) och tillsätta en extra tesked diskmedel direkt i maskinens botten. Vid användning av tabletter räcker det med en tablett. Om disken bara är lite smutsig, eller om det har sköljts med vatten innan det ställdes in i diskmaskinen, kan mängden

diskmedel minskas i proportion (minst 25 g/ml) d.v.s. hoppa över pulver/gel inne i maskinbotten.

Öppna diskmedelsbehållaren genom att trycka på knappen **C**.

Häll diskmedlet i den torra behållaren **D** enbart. Häll fördiskens diskmedel direkt i maskinbotten.

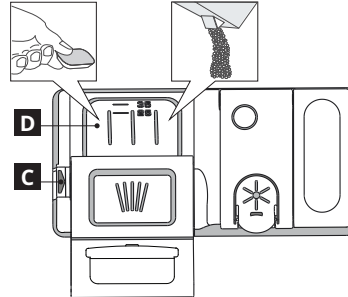

1. När du mäter mängden diskmedel, se tidigare information för rätt mängd. Inuti facket **D** finns det markeringar som hjälper till att dosera rätt.
2. Avlägsna diskmedelsrester från behållarens kanter och stäng locket med ett klick.
3. Stäng diskmedelsbehållarens lock genom att trycka på det tills spärren är ordentligt låst.

Diskmedelsbehållaren öppnas automatiskt i rätt moment baserat på programmet. Om allt-i-ett diskmedel används, rekommenderar vi att man använder knappen TABLETT, för den ställer in programmet så att man alltid uppnår bästa disk- och torkresultat.

Ställa in disken

TIPS

Innan korgarna fylls ska alla matrester avlägsnas från porslinet och glasen ska tömmas. Du behöver inte skölja före under rinnande vatten.

Placera disken så att den hålls ordentligt på plats och inte välter. Placera behållare med öppningen nedåt och de konkava/konvexa delarna snett så att vattnet kan nå alla ytorna och flöda fritt.

Varning: lock, handtag, serveringsfat och stekjärn hindrar inte spolarmarna från att rotera.

Placera eventuella mindre föremål i bestickkorgen. Mycket smutsiga tallriker och grytor ska placeras i underkorgen eftersom den spolats med vatten med större kraft, vilket ger bättre diskresultat.

När maskinen fyllts, kontrollera att spolarmarna kan rotera fritt.

Överkorg

Placera ömtålig och lätt disk här: glas, koppar, tefat, låga salladsskålar.

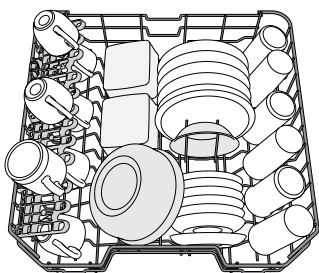

(exempel på fyllning av överkorgen)

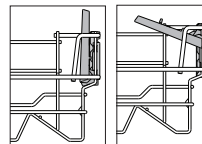
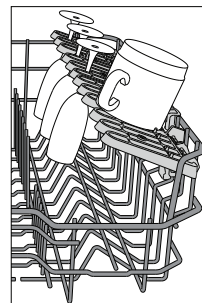

Fällbara koppställ med justerbart läge

De fällbara koppställena på sidorna kan fällas in eller ut för att optimera diskens placering i korgen. Vinglas kan placeras säkert i de fällbara koppställena genom att man för in glasens fot i de motsvarande springorna.

Beroende på modell:

- för att fälla ut koppställena ska de skjutas upp och vridas eller lossas från fästena och dras ner.
- för att fälla in koppställena ska de vridas och skjutas ner eller dras upp och låsas i fästena.

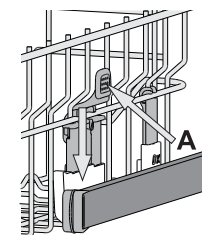

Justera höjden på överkorgen

Höjden på överkorgen kan justeras: i högt läge för att placera skrymmande föremål i underkorgen och i lågt läge för att utnyttja de fällbara koppställena och skapa större utrymme uppåt och undvika kontakt med disken som placerats i underkorgen.

Överkorgen är försedd med

Höjjustering av överkorgen (se bild).

Lyft korgen utan att trycka på spakarna genom att ta tag i korgens sidor och släpp när korgen är stabil i sitt övre läge. För att sätta tillbaka den i det nedre läget, tryck på spakarna (**A**) på korgens sidor och flytta korgen nedåt.

Vi rekommenderar att du inte justerar höjden på korgen när den är full.

Höj eller sänk ALDRIG korgen bara på ena sidan.

Underkorg

För grytor, lock, tallrikar, salladsskålar, bestick o.s.v. Stora tallrikar och lock placeras bäst på sidorna för att undvika kontakt med spolarmen.

Underkorgen är försedd med uppfällbara stöd som kan användas i lodrätt läge för placering av tallrikar eller i vågrätt läge (ned-sänkta) för att lättare ställa in grytor och salladsskålar.

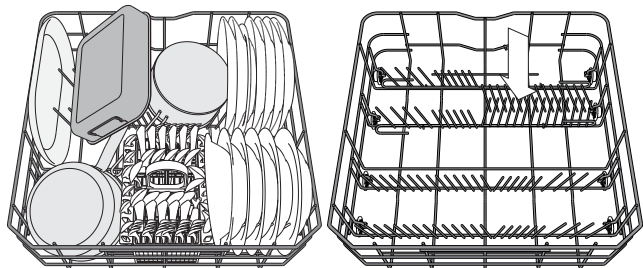

(exempel på fyllning av underkorgen)

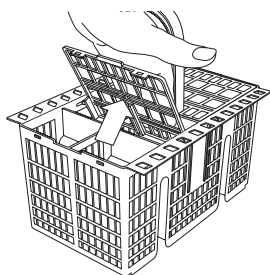

Bestickkorg

Korgen är försedd med ett övre galler för bättre placering av besticken. Bestickkorgen får endast placeras längs fram i underkorgen.

Knivar och andra redskap med vassa kanter ska placeras i bestickkorgen med spetsen vänd nedåt eller så ska de placeras vågrätt i de fällbara hållarna i överkorgen.

Skador på glas och porslin

- Använd endast glas och porslin som garanterat tål maskindisk av tillverkaren.
- Använd ett mildt diskmedel som passar för porslin
- Avlägsna glas och porslin från diskmaskinen så snart som diskprogrammet avslutats.

Olämplig disk

- Servis och bestick av trä.
 - Ömtåliga dekorerade glas, konsthantverk och antikt porslin. Dekorationerna på dessa är inte beständiga.
 - Delar i syntetmaterial som inte kan motstå höga temperaturer.
 - Disk av koppar och tenn.
 - Disk som har fläckar av aska, vax, smörjmedel eller bläck.
- Färg på glasdekorationer och delar av aluminium/silver kan förändras och blekas under diskning. Vissa typer av glas (t.ex. kristallföremål) kan även bli ogenomskinliga efter ett antal diskprogram.

Hygiendisk

För att undvika lukt och avlagringar som kan samlas i diskmaskinen ska man köra ett högtemperaturprogram minst en gång i månaden. Använd en tesked diskmedel och kör det utan disk för att rengöra din apparat.

TIPS FÖR ENERGIBESPARING

- När diskmaskinen används i hushållet enligt tillverkarens anvisningar **förbrukar diskmaskinen vanligtvis mindre energi och vatten än när man diskar för hand.**
- För att maximera diskmaskinens effektivitet rekommenderar vi att **köra diskprogrammet först när diskmaskinen är fulladdad.** En fulladdad diskmaskin som laddats upp till den kapacitet som anges av tillverkaren kommer att leda till energi- och vattenbesparingar i hemmet. Information om korrekt insättning av porslin finns i kapitlet Insättning. För halvfulla maskiner rekommenderas det att använda det avsedda disktillovalet, om tillgängligt (FLEXIBEL DISK), så att du bara fyller de valda korgarna. Felaktig insättning eller överbelastning av diskmaskinen kan öka resursanvändningen (såsom vatten, energi och tid, samt öka ljudnivån), vilket minskar rengörings- och torkprestandan.
- Manuell försköljning av porslinet leder till ökad vatten- och effektförbrukning och rekommenderas inte.

Daglig användning

1. KONTROLLERA ANSLUTNINGEN TILL VATTENLEDNINGEN

Kontrollera att diskmaskinen är ansluten till vattenförsörjningen och att kranen är öppen.

2. SÅTT PÅ DISKMASKINEN

Öppna luckan och tryck på knappen PÅ/AV.

3. STÄLL IN DISKEN (se STÄLL IN DISKEN)

4. PÅFYLLNING AV DISKMEDELSBEHÅLLAREN

(se PÅFYLLNING AV DISKMEDELSBEHÅLLAREN).

5. VÄLJ PROGRAM OCH ANPASSA DET

Välj det program som är mest lämpligt för typen av disk och hur smutsig den är (se PROGRAMBESKRIVNING) genom att trycka på knappen .

Välj önskade tillval (se FUNKTIONER).

6. START

Starta diskprogrammet genom att trycka på knappen START/Paus (lysdioden är tänd) och stänga luckan inom 4 sek. När programmet startar avges ett pip. Ett larm ljuder om luckan inte stängs inom fyra sekunder. Öppna då luckan, tryck på START/Paus-knappen och stäng luckan igen inom 4 sek.

7. PROGRAMSLUT

Programmets slut anges av ett pipljud och av att diskprogrammets nummer blinkar på displayen. Öppna luckan och slå av maskinen genom att trycka på knappen PÅ/AV. Vänta några minuter innan disken tas ut - för att undvika brännskador. Töm korgarna och börja med underkorgen.

Maskinen slås automatiskt av när den har stått stilla under en längre tid för att minimera elförbrukningen. Om porslinet bara är något smutsigt, eller om det har sköljts med vatten innan det ställdes in i diskmaskinen, kan mängden diskmedel minskas i proportion.

Ändra ett pågående program

Om man valt fel program kan man ändra det, under förutsättning att det precis har börjat: Öppna luckan och håll knappen "PÅ/AV" intryckt tills maskinen slås av. Sätt på maskinen igen med hjälp av knappen PÅ/AV och välj nytt diskprogram och eventuella önskade tillval; Starta diskprogrammet genom att trycka på START/Paus-knappen och stänga luckan inom 4 sek.

Om det tar mer än 4 sekunder pausar maskinen automatiskt och du måste starta om maskinen igen genom att upprepa den senaste åtgärden.

Ställa in ytterligare disk

Utan att stänga av maskinen, öppna luckan (lampan START/PAUS börjar blinka) (se **upp för HET ång!**) och sätt in disken i diskmaskinen. Tryck på knappen START/PAUS och stäng luckan inom fyra sekunder för att fortsätta programmet från den punkt där det avbröts.

Oavsiktliga avbrott

Om luckan öppnas under diskprogrammet, eller om strömmen bryts, så pausar programmet. Tryck på knappen START/PAUS och stäng luckan inom fyra sekunder för att fortsätta programmet från den punkt där det avbröts.

Funktioner

Funktioner kan väljas direkt genom att trycka på motsvarande knapp (se KONTROLLPANEL). **Om en funktion inte är kompatibel med det valda programmet (se PROGRAMTABELLEN) kommer motsvarande lysdiod att blinka snabbt 3 gånger och en ljudsignal hörs. Funktionen kommer inte att aktiveras.**

2 FLEXIBEL DISK

1 Om det inte finns mycket disk som ska diskas kan man köra en halvtomt program för att spara vatten, ström och diskmedel.

Välj programmet och tryck sedan på knappen FLEXIBEL DISK: den valda korgens symbol visas på displayen. Maskinen är standardinställd på att diska i alla korgar. Tryck på knappen flera gånger om du bara vill att innehållet i ena korgen ska diskas:



visas på displayen (bara underkorgen)



visas på displayen (bara överkorgen)



visas på displayen (tillvalet är AV och apparaten diskar innehållet i alla korgar).

**FÖRDRÖJNING**

Programmets starttid kan fördröjas i en tid mellan **1** och **12** timmar.

1. Tryck på knappen FÖRDRÖJNING: motsvarande "h"-symbol visas på displayen. Varje gång du trycker på knappen ökar tiden (1 h, 2 h, osv. upp till max 12 h) från start av det valda programmet.
2. Välj program, tryck på start-/paus-knappen och stäng luckan inom 4 sekunder. Timern börjar nedräkningen.
3. När tiden har gått släcks kontrolllampan "h" och diskprogrammet startar.

För att justera fördröjningstiden och välja en kortare tid, tryck på knappen Fördröjning. För att avbryta den, tryck på knappen upprepade gånger tills kontrolllampan för fördröjd start "h" släcks.

Fördröjningsfunktionen kan inte ställas in när en diskprogrammet har påbörjats.

**KORTARE TID**

Det här tillvalet kan användas för att minska längden på de huvudsakliga programmen medan samma prestandanivåer bibehålls.

Välj ett program och tryck på knappen KORTARE TID. Kontrolllampan tänds. Avaktivera funktionen genom att trycka på samma knapp igen.

**EXTRA TORR**

En högre temperatur under den sista sköljningen som en förlängd torkfas som ger en bättre torkning. Efter att ha valt program, tryck på knappen EXTRA TORR så tänds indikatorlampan.

Avaktivera funktionen genom att trycka på samma knapp igen.

Funktionen EXTRA TORR medför att diskprogrammet förlängs.

**TABLETT (Tab)**

Tryck på knappen START/PAUS i 3 sekunder (motsvarande symbol tänds) om du använder kombidiskmedel i tablettform (spolglans, salt och diskmedel i 1 dos).

Vid användning av diskmedel i pulver eller flytande form ska detta tillval stängas av.

**LAMPANS FUNKTION**

En lysdiod vars ljus är riktat på golvet anger att diskmaskinen är igång. En av följande funktionslägen kan väljas:

- a) Avaktiverad funktion.
- b) När programmet startar tänds ljuset i några sekunder, förblir släckt under pågående program och blinkar när programmet är klart.
- c) Lampan förblir tänd under pågående program och blinkar när programmet är klart (standardläge).

Om en fördröjning har ställts in tänds ljuset antingen under de första sekunderna eller under hela nedräkningstiden, beroende på om funktion b) eller c) ställts in.

Lampan släcks varje gång man öppnar luckan. För att välja önskat funktionsläge ska du slå på maskinen, hålla knappen intryckt tills en av de tre bokstäverna visas på displayen och trycka på knappen tills du nått önskad bokstav (eller funktionsläge). Håll sedan knappen intryckt för att bekräfta ditt val.

Observera: Om NaturalDry är aktiv och luckan öppnas så kommer inte driftlampan att blinka i slutet av cykeln.

NATURALDRY

Lucköppningssystemet NaturalDry är ett fläktorkningssystem där luckan öppnas automatiskt efter/under torkning för att optimera torkningsprestandan. Luckan öppnas vid den temperatur som är säker för dina köksmöbler. Ett specialutformat ångskydd i form av en skyddsfolie medföljer diskmaskinen. Information om hur du monterar skyddsfolien finns i (MONTERINGSANVISNINGAR).

NaturalDry-funktionen kan inaktiveras på följande sätt:

1. Gå till menyn Driftindikator som i föregående steg genom att hålla intryckt tills menyn visas.
2. Tryck och håll kvar igen i 6 sekunder för att komma till NaturalDry-menyn.
3. NaturalDry-kontrollmenyn visas. Ändra status för NaturalDry-funktionen genom att trycka på knappen .

E - aktiverad **d** - frånkopplad

För att bekräfta ändringen och lämna kontrollmenyn, tryck på och håll ned knappen (3 sek).

	ÖPPNA LUCKA
Eko 50°	165 min
Auto 50-60°	80-175 min*
Intensiv 65°	165 min
Snabbdisk 30' 50°	programmets slut
Snabbdisk och torkning 50°	80 min
Glas 45°	95 min
Tyst 50°	205 min
Sterilisera 65°	EJ TILLÄMPLIGT
Fördisk	EJ TILLÄMPLIGT
Självrengöring 65°	EJ TILLÄMPLIGT

* beroende på inställningarna

Programtabell

Program	Torkfas	Natural Dry	Tillgängliga funktioner (*)	Diskprogrammets längd (tim:min)**	Vattenförbrukning (liter/cykel)	Effektförbrukning (kWh/cykel)
1 Eko ECO 50°	✓	✓		3:10	9,5	0,85
2 Auto AUTO 50-60°	✓	✓		1:25 – 3:00	7,0 – 14,0	0.90 - 1,40
3 Intensiv	✓	✓		2:50	14,0	1,50
4 Snabbdisk 30'	-	✓		0:30	9,0	0,50
5 Snabbdisk och torkning	✓	✓		1:25	11,5	1,10
6 Glas	✓	✓		1:40	11,5	1,20
7 Tyst	✓	✓		3:30	15,0	1,15
8 Sterilisera	✓	-		1:40	10,0	1,30
9 Fördisk	-	-		0:12	4,5	0,01
10 Självrengöring	-	-		0:50	8,0	0,85

EKO-programmets data har mätts i laboratorium enligt Europeisk Standard EN 60436:2020.

Anmärkning för testlaboratorier: För information om jämförande EN-testvillkor, skicka ett e-postmeddelande till följande adress: dw_test_support@whirlpool.com

Disken behöver inte förbehandlas för något av programmen.

*) Inte alla tillval kan användas samtidigt.

**) Värden som ges för andra program än Eko-programmet är endast vägledande. Den verkliga tiden kan variera beroende på många faktorer så som temperatur och tryck på inloppsvatten, rumstemperatur, diskmedelsmängd, mängd och typ av disk, diskens jämvikt, ytterligare valda tillval och sensorkalibrering.

- EKO** - Eko-programmet är lämpligt för rengöring av en normalt nedsmutsad bordsservis. Det är det effektivaste programmet med avseende på den kombinerade energi- och vattenförbrukningen för denna användning och det används i överensstämmelse med EU:s lagstiftning om ekodesign.
- AUTO** - För normalsmutsig disk med intorkade matrester. Funktionen känner av hur smutsig disken är och anpassar programmet följaktligen. När sensorn känner av hur smutsig disken är visas en animation på displayen och programtiden uppdateras.
- INTENSIV** - Program rekommenderat för mycket smutsig disk, särskilt lämpat för grytor och kastruller (ska inte användas till ömtålig disk).
- SNABBDISK 30'** - Program för halvfull maskin med lätt smutsad disk utan intorkade matrester. Det har ingen torkfas.
- SNABBDISK OCH TORKNING** - Normalt smutsad disk. Vardagsprogram som garanterar bra disk- och torkresultat på kort tid.
- GLAS** - Program för ömtålig disk som är känslig för höga temperaturer, exempelvis glas och koppar.
- TYST** - Lämpar sig för att köra maskinen på natten. Program för optimal diskning och torkning med lägsta bullernivå.
- STERILISERA** - Normal- eller mycket smutsig disk, med extra antibakteriell diskcykel. Kan användas för att utföra underhåll på diskmaskinen.
- FÖRDISK** - Använd för att blötlägga disk som ska diskas vid senare tillfälle. Inget diskmedel ska användas med detta program.
- SJÄLVRENGÖRING** - Program som ska användas för skötsel av diskmaskinen och får endast köras när diskmaskinen är TOM med specifika rengöringsmedel avsedda för diskmaskinsunderhåll.

Ändra ett pågående program

Om man valt fel program kan man ändra det, under förutsättning att det precis har börjat: Öppna luckan och håll knappen PÅ/AV intryckt tills maskinen slås av. Sätt på maskinen igen med hjälp av knappen PÅ/AV och välj nytt diskprogram och eventuella önskade tillval; Starta diskprogrammet genom att trycka på START/Paus-knappen och stänga luckan inom 4 sek.

Om det tar mer än 4 sekunder pausar maskinen automatiskt och du måste starta om maskinen igen genom att upprepa den senaste åtgärden.

Ställa in ytterligare disk

Utan att stänga av maskinen, öppna luckan (lampan START/PAUS börjar blinka) (**se upp för HET ång!**) och sätt in disken i diskmaskinen. Tryck på knappen START/PAUS och stäng luckan inom fyra sekunder för att fortsätta programmet från den punkt där det avbröts.

Oavsiktliga avbrott

Om luckan öppnas under diskprogrammet, eller om strömmen bryts, så pausar programmet. Tryck på knappen START/PAUS och stäng luckan inom fyra sekunder för att fortsätta programmet från den punkt där det avbröts.

Rengöring och underhåll

VIKTIGT: Dra alltid ur sladden när maskinen ska rengöras och när underhåll ska utföras. Använd inga brandfarliga vätskor för att rengöra maskinen.

Rengöra diskmaskinen

Märken på insidan av maskinen kan avlägsnas med hjälp av en trasa som fuktats med vatten och lite ättika. Maskinens utvändiga ytor samt kontrollpanelen kan rengöras med en trasa som inte repar och som fuktats med vatten. Använd inte lösningsmedel eller slipande rengöringsmedel.



Förebyggande av obehaglig lukt

Låt alltid maskinens lucka stå öppen för att undvika att det formas fukt som står kvar i maskinen. Rengör tätningarna runt luckan samt diskmedelsbehållarna regelbundet med en fuktig svamp. På så sätt undviker man att det fastnar matrester i tätningarna, som är den främsta orsaken till att det formas obehaglig lukt.

Kontrollera vattnets tillopps slang

Kontrollera regelbundet att inloppsslangen inte är skör och har sprickor. Om den är skadad ska du byta ut den mot en ny slang från får eftermarknad eller din specialiserade återförsäljare. Beroende på typ av slang:

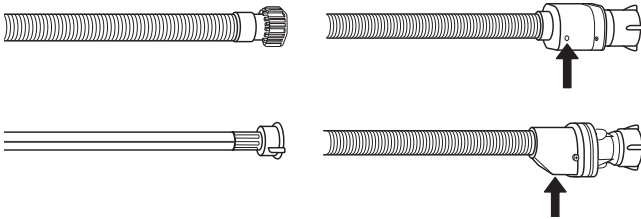

Om inloppsslangen har genomskinlig mantel ska du regelbundet kontrollera om den har lokala färgförstärkta punkter. Om så är fallet kan slangen ha en läcka och måste då bytas ut.

För vattnets stoppslangar: kontrollera det lilla inspektionsfönstret för säkerhetsventilen (se pilen). Om den är röd har vattnets stoppfunktion aktiverats och slangen måste bytas ut mot en ny.

För att skruva loss denna slang, tryck på frigöringsknappen medan du skruvar loss slangen.

Rengöring av tilloppslangen

Om vattenslangarna är nya, eller om de använts under en längre tid, låt vattnet rinna för att försäkra dig om att det är rent och fritt från föroreningar innan nödvändiga kopplingar utförs. Om denna försiktighetsåtgärd inte vidtas kan vatteninloppet blockeras och diskmaskinen skadas.

Rengöring av filterenheten

Rengör filterenheten regelbundet så att filtren inte sätts igen och så att avloppsvattnet rinner ut som det ska. Användning av diskmaskinen med tilltäppta filter eller främmande föremål i filtreringssystem eller spolarmar kan orsaka funktionsfel på enheten, vilket kan leda till förlust av prestanda, bullrigt ljud eller en högre resursanvändning. Filterenheten består av tre filter som avlägsnar matrester från diskvattnet och sedan låter vattnet återcirkulera.

Diskmaskinen får inte användas utan filter eller om filtret sitter löst.

Kontrollera filterenheten och rengör den noga vid behov under rinnande vatten med en icke-metallisk borste åtminstone en gång per månad eller efter 30 program. Följ instruktionerna nedan:

1. Vrid det runda filtret **A** moturs och dra ut det (bild 1).
2. Avlägsna det skålformade filtret **B** genom att trycka lätt på sidoflikarna (bild 2).
3. Skjut ut det rostfria platta filtret **C** (bild 3).
4. Om du hittar främmande föremål (som trasigt glas, porslin, ben, fruktfrön etc.), **avlägsna dem försiktigt**.
5. Kontrollera fällan och ta bort eventuella matrester. **TA ALDRIG BORT** diskprogrammets pumpskydd (svart del) (bild 4).

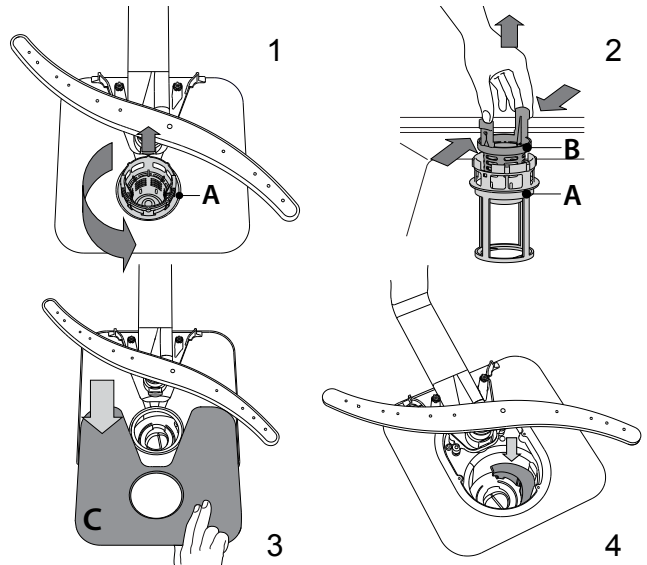

Efter att filtren har rengjorts ska filterenheten sättas tillbaka ordentligt på plats. Detta är nödvändigt för att man ska kunna bibehålla diskmaskinens effektivitet.

Rengöring av spolarmar

I vissa fall kan matrester fastna på spolarmarna och blockera hålen som vattnet spolats ut genom. Det rekommenderas därför att man kontrollerar spolarmarna lite då och då och rengör dem med en liten icke-metallisk borste.

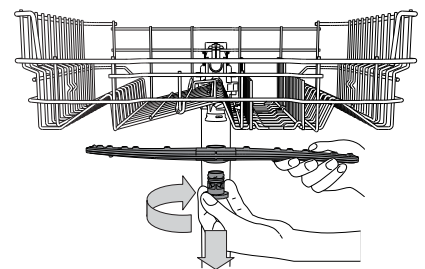

För att ta loss den övre spolarmen, vrid låsringen av plast medurs. Den övre spolarmen ska sättas tillbaka så att sidan med flest hål är vänd uppåt.

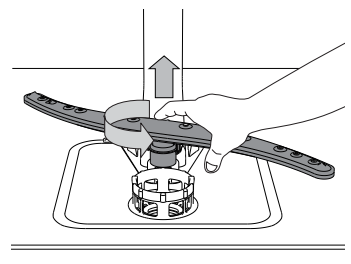

Den nedre spolarmen kan tas bort genom att dra den uppåt och vrida den moturs.



Felsökning...



Om din diskmaskin inte fungerar ordentligt, kontrollera om problemet kan lösas genom att gå igenom följande lista. För andra fel eller problem, kontakta auktoriserad kundservice. Kontaktinformationen finns i garantihäftet. Reservdelar finns tillgängliga i en period antingen upp till 7 eller 10 år, enligt de särskilda föreskrifterna. Du får tag på reservdelar på: <https://parts-selfservice.whirlpool.com/en/landing>

Problem...	Möjliga orsaker...	Åtgärder...
 Saltlampan är tänd	Saltbehållaren är tom. (Efter påfyllning kan saltlampan fortsätta att lysa i flera diskprogram).	Fyll på salt i behållaren (se sidan 347 för mer information). Justera vattnets hårdhet (se tabellen på sidan 347).
 Spolglanslampan är tänd	Spolglansbehållaren är tom. (Efter påfyllning kan spolglanslampan fortsätta att lysa i flera diskprogram).	Fyll på spolglans i behållaren (se sidan 347 för mer information).
Diskmaskinen startar inte eller svarar inte på knapptryck.	Maskinen har inte anslutits till elnätet på rätt sätt.	För in kontakten i uttaget.
	Strömavbrott.	Av säkerhetsskäl startar inte diskmaskinen automatiskt när strömmen återvänder. Öppna diskmaskinens lucka, tryck på knappen START/Paus och stäng luckan inom 4 sek.
	Diskmaskinluckan är inte stängd. NATURALDRY-stiftet är inte indraget.	Tryck hårt på luckan tills du hör ett "klick".
	Programmet avbryts av att luckan öppnas i > 4 sekunder.	Tryck på START/Paus och stäng luckan inom 4 sekunder.
	Den svarar inte på knapptryck. Displayen visar: 9 eller 12 och lampan PÅ/AV blinkar snabbt	Slå av maskinen genom att trycka på knappen PÅ/AV, slå sedan på den efter cirka en minut och starta om programmet. Om problemet kvarstår, koppla ur apparaten i 1 minut och koppla sedan tillbaka den igen.
Diskmaskinen töms inte. Displayen visar: 3 och PÅ/AV-lampan blinkar snabbt	Diskprogrammet är ännu inte avslutat.	Vänta till diskprogrammet är klart.
	Tömningsslangen är böjd.	Kontrollera att avloppsslangen inte är böjd (se INSTALLATION).
	Diskhons avloppsrör är blockerat.	Rengör diskhons avloppsrör.
	Filtret är igensatt med matrester.	Rengör filtret (se RENGÖRING AV FILTERENHET).
Diskmaskinen bullrar för mycket.	Tallrikarna skramlar mot varandra	Placera disken rätt (se STÄLLA IN DISKEN).
	En överdriven mängd skum har producerats.	Diskmedlet har inte doserats rätt, eller är inte lämpligt för användning i diskmaskin (se FYLLA PÅ DISKMEDELSBEHÅLLAREN). Starta om det aktuella programmet genom att stänga av diskmaskinen och sedan slå på den igen, välj ett nytt program, trycka på START/Paus och stänga luckan inom 4 sekunder. Fyll inte på något diskmedel.
Disken blir inte ren.	Disken har inte placerats rätt.	Placera disken rätt (se STÄLLA IN DISKEN).
	Spolarmarna kan inte rotera fritt, de hindras av disken.	Placera disken rätt (se STÄLLA IN DISKEN).
	Diskprogrammet är för mildt och/eller diskmedlets verkan är för låg.	Välj ett lämpligt diskprogram (se PROGRAMTABELL).
	En överdriven mängd skum har producerats.	Diskmedlet har inte doserats rätt, eller är inte lämpligt för användning i diskmaskin (se FYLLA PÅ DISKMEDELSBEHÅLLAREN).
	Spolglansbehållarens lock är inte ordentligt stängt.	Kontrollera att locket till spolglansbehållaren är stängt.
	Filtret är smutsigt eller igensatt.	Rengör filterenheten (se RENGÖRING OCH UNDERHÅLL).
	Det finns inget salt.	Fyll saltbehållaren (se PÅFYLLNING AV SALTBEHÅLLAREN).
Diskmaskinen avslutar programmet i förtid. Displayen visar: 15 och PÅ/AV-lampan blinkar snabbt	Avloppsslangen är placerad för lågt eller sugas in i hemavloppssystemet.	Kontrollera om änden av avloppsslangen är placerad i rätt höjd (se INSTALLATION). Kontrollera om den sugas in i hemavloppssystemet, montera luftventilen vid behov.
	Luft i vattenförsörjningen.	Kontrollera vattenförsörjningen för läckor eller andra problem med luftinsläpp.

Problem...	Möjliga orsaker...	Åtgärder...
Diskmaskinen tar inte in vatten. Displayen visar: H, 6 och lampan PÅ/AV blinkar snabbt	Inget vatten i vattenledningen eller stängd kran.	Kontrollera att det finns vatten i vattentillförseln eller att kranen är öppen.
	Tilloppsslangen är böjd.	Kontrollera att tilloppsslangen inte är böjd (se Installation) omprogrammera diskmaskinen och starta på nytt.
	Silen i inloppsvattenslangen är igensatt. Den måste rengöras	Efter kontroll och rengöring, slå på och slå av diskmaskinen och starta om ett nytt program.
Dyskan har inte torkats.	Det valda programmet har igen torkfas.	Kontrollera på programtabellen om det valda programmet har någon torkfas.
	Spolglansen har tagit slut eller också är lösningen inte lämplig.	Tillsätt spolglans eller ställ in doseringsnivåerna högre (se PÅFYLLNING AV SPOLGLANSDISPENSERN).
	Dyskan består av non-stick material eller plast.	Det är normalt att det förekommer vattendroppar (se Tips).
Tallrikarna och glasen har kalkavlagringar eller vitaktig beläggning.	Saltnivån är för låg.	Fyll saltbehållaren (se PÅFYLLNING AV SALTBEHÅLLAREN).
	Inställning av vattenhårdhet är inte tillräcklig.	Öka värdena (se Vattenhårdhetstabell).
	Locket till saltbehållaren är inte ordentligt stängt.	Kontrollera locket på saltbehållaren.
	Spolglansen har tagit slut eller har för låg dosering.	Tillsätt spolglans eller ställ in doseringsnivåerna högre.
Tallrikar och glas har en blåaktig färg eller blå ränder.	För hög spolglansdosering.	Justera doserna till lägre värden.

Kundservice

Om felet kvarstår eller kommer tillbaka efter att du gjort ovanstående kontroller stänger du av apparatens strömtillförsel och stänger vattenkranen. Kontakta sedan vår serviceorganisation (se garantin).

Se till att du kan ge följande information innan du kontaktar serviceorganisationen:

- vilken typ av problem det rör sig om,
- typ av maskin och maskinmodell,

- servicenumret, det vill säga numret som finns på etiketten som sitter inuti luckan, till höger:

SERVICE 0000 000 00000



Tekniska data

Produktmått (mm)	Höjd	mm	820
	Bredd	mm	598
	Djup	mm	555
Prestation	Spänning	V	220/240
	Frekvens	Hz	50
	Energieffektivitetsklass		D
	Index för diskprestanda		1.13
	Index för torkprestanda		1,07
	Vattentryck, högst	Bar	10
	Vattentryck, minst	Bar	0,5
	Effektförbrukning	kWh/100 cykler	85
	Vattentillförsel, högsta inlopp vattentemp.	°C	60
	Antalet kuvert		14
	Effektförbrukning vid fördröjd start	W	4
	Effektförbrukning vid standbyläge	W	0,5
	Vattenförbrukning	l/cykel	9,5
	Bullernivå	dB(A) re 1 pW	44
	Bullerklass		B

Miljöhänsyn

Bortskaffande av förpackningsmaterialet

Förpackningsmaterialet kan återvinnas till 100 %, vilket framgår av återvinningssymbolen . Förpackningsmaterialets olika delar ska därför bortskaffas på ett ansvarsfullt sätt och i enlighet med den lokala lagstiftningen om avfallshantering.

Kassering av gamla hushållsapparater

Denna apparat är tillverkad av material som kan återanvändas eller återvinnas. Kassera den enligt lokala bestämmelser för avfallshantering. För mer information om hantering, återvinning och återanvändning av elektriska hushållsapparater, var god kontakta de lokala myndigheterna, ortens sophanteringstjänst eller butiken där apparaten inhandlades. Denna apparat är märkt i enlighet med EU-direktivet 2012/19/EU om avfall som utgörs av eller innehåller elektrisk och elektronisk utrustning (Waste Electrical and Electronic Equipment, WEEE) och med förordningarna om avfall som utgörs av eller innehåller elektrisk och elektronisk utrustning 2013 (i ändrad lydelse). Genom att säkerställa korrekt bortskaffande av denna produkt bidrar du till att förhindra negativa konsekvenser för vår miljö och hälsa.

Symbolen  på apparaten och på de dokument som medföljer apparaten visar att denna apparat inte får skrotas som hushållsavfall, utan ska lämnas in på miljöstation för återvinning av elektrisk och elektronisk utrustning.

Tips för energibesparing

Eko-programmet är lämpligt för rengöring av en normalt nedsmutsad bordsservis. Det är det effektivaste programmet med avseende på den kombinerade energi- och vattenförbrukningen för denna användning och det används i överensstämmelse med EU:s lagstiftning om ekodesign. En fulladdad diskmaskin som laddats upp till den kapacitet som anges av tillverkaren kommer att leda till energi- och vattenbesparingar i hemmet. En manuell försköljning av porslin leder till ökad vatten- och effektförbrukning och rekommenderas inte. När diskmaskinen används i hushållet enligt tillverkarens anvisningar förbrukar diskmaskinen vanligtvis mindre energi och vatten än när man diskar porslinet för hand.

Installation

VIKTIGT: Om maskinen måste flyttas ska den bibehållas i upprätt läge. Om det absolut är nödvändigt kan man luta den bakåt.

Anslutning av vattentillförsel

Anpassning av vattentillförseln för installation får endast utföras av en kvalificerad tekniker.

In- och utloppsslangarna för vattnet kan placeras både till höger eller till vänster för bästa möjliga installation.

Kontrollera att diskmaskinen inte böjer eller trycker ihop slangarna.

Anslutning av inloppsslangen för vatten

- Låt vattnet rinna tills det är helt klart.
- Skruva fast inloppsslangen hårt på plats och vrid kranen.

Om inloppsslangen inte är tillräckligt lång, kontakta en specialaffär eller en auktoriserad tekniker.

Vattentrycket måste befinna sig inom de värden som anges i den tekniska datatabellen – annars kan det hända att diskmaskinen inte fungerar på rätt sätt.

Kontrollera att slangerna inte är böjda eller hoptryckta.

Specifikationer för anslutning av vattentillförselslangen:

Vattentillförsel	kallt eller varmt (max. 60 °C)
Vattenintag	3/4"
Vattentryckets styrka	0.05 ÷ 1 MPa (0,5 ÷ 10 bar) 7.25–145 psi

Anslutning av vattenutloppsslangen

Anslut utloppsslangen till en avloppsledning med en minimidiameter på 2 cm **A**.

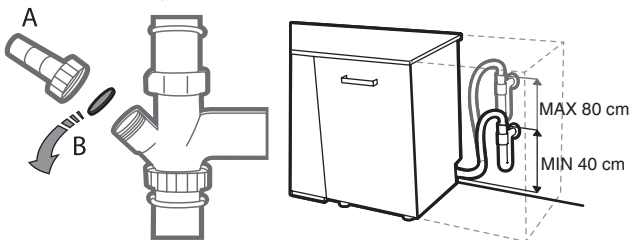

Utloppsslangens anslutning måste sitta på en höjd på mellan 40 till 80 cm från golvet eller ytan som diskmaskinen står på. Innan vattenutloppsslangen ansluts till diskhons avlopp ska plastpluggen **B** tas bort.

ÖVERSVÄMNINGSSKYDD

Översvämningsskydd. För att undvika översvämning är diskmaskinen utrustad med ett särskilt system som blockerar vattentillförseln vid fel eller läckage från maskinens insida.

Diskmaskinen är också utrustad med den extra säkerhetsanordningen **New Aqua Stop**, som garanterar översvämningsskydd även om tillloppsslangen går sönder. Under inga omständigheter får vatteninloppsslangen skäras av eftersom den innehåller strömförande elektriska delar.

Elektrisk anslutning

⚡ VARNING: Under inga som helst omständigheter får vatteninloppsslangen skäras av eftersom den innehåller strömförande elektriska delar.

Innan kontakten sätts i uttaget, kontrollera att:

- Uttaget är **jordat** och följer gällande föreskrifter;
- Uttaget $\frac{1}{3}$ tål apparatens maximala belastning som anges på typskylten som sitter på insidan av luckan (se PRODUKTBESKRIVNING).
- Strömförsörjningens spänning faller inom de värden som anges på typskylten på luckans insida.
- Uttaget är förenligt med apparatens stickpropp.

Be annars en auktoriserad servicetekniker enbart att byta ut den certifierade nätsladden med en korrekt kontakt avsedd för denna apparat (se KUNDTJÄNST). Använd inte förlängningskablar eller grenuttag eller elsladdar med kontakter av typer som inte auktoriserats. När maskinen har installerats ska strömförsörjningskabeln och eluttaget vara lättillgängliga. Kabeln får inte vara böjd eller hoptryckt.

Om strömförsörjningskabeln är skadad ska den bytas ut av tillverkaren eller av dess auktoriserade verkstad för att förebygga all eventuell risk.

Företaget ansvarar inte för eventuella olyckor om dessa föreskrifter inte observeras.

Uppställning och nivellering

1. Placera diskmaskinen på ett plant robust golv. Om golvet är ojämnt kan framfötterna justeras tills maskinen står i våg. Om maskinen står i våg blir den stabilare och det finns mindre risk för att den flyttar sig eller ger upphov till vibration och buller när den kör.
2. Innan diskmaskinen passas in, placera den självhäftande genomskinliga remsan under trähyllan för att skydda den mot eventuell fukt som kan bildas.
3. Placera diskmaskinen så att dess sidor eller bakre panel befinner sig i kontakt med de omgivande skåpen eller med väggen. Maskinen kan också passas in under en bänkskiva.
4. För att justera höjden på den bakre foten, vrid på den röda sexkantiga bussningen i mitten längst ned på diskmaskinens framsida med hjälp av en sexkantsnyckel med en öppning på 8 mm. Vrid nyckeln medurs för att öka höjden och moturs för att sänka den.

DIMENSIONER OCH KAPACITET:

Bredd	598 mm
Höjd	820 mm
Djup	555 mm
Kapacitet	14 standardkuvert

IKEA GARANTI

Hur länge gäller garantin?

Garantin gäller i fem år från det ursprungliga inköpsdatumet för din apparat på IKEA. Det ursprungliga försäljningskvittot krävs som bevis på inköp. Om servicearbete utförs under garanti förlänger detta inte garantiperioden för apparaten.

Vem utför tjänsten?

IKEA-tjänsteleverantören kommer att tillhandahålla tjänsten genom egna serviceaktiviteter eller nätverket av auktoriserade servicepartner.

Vad omfattas av denna garanti?

Garantin omfattar fel på apparaten som har orsakats av felaktig konstruktion eller materialfel från inköpsdatumet från IKEA. Denna garanti gäller endast hushållsbruk. Undantagen anges under rubriken "Vad omfattas inte av denna garanti?" Inom garantiperioden täcks kostnaderna för att åtgärda felet, t.ex. reparationer, delar, arbete och resor, förutsatt att apparaten är tillgänglig för reparation utan särskilda utgifter. På dessa villkor gäller EU:s riktlinjer (Nr. 99/44/EG) och respektive lokala bestämmelser. Ersatta delar blir IKEA:s egendom.

Vad kommer IKEA att göra för att åtgärda problemet?

IKEA:s utnämnda tjänsteleverantör undersöker produkten och beslutar, efter eget gottfinnande, om den omfattas av denna garanti. Om IKEA-tjänsteleverantören eller dess auktoriserade servicepartner anser att den omfattas av garantin genom egna serviceaktiviteter kommer de, efter eget gottfinnande, antingen att reparera den defekta produkten eller ersätta den med samma eller en jämförbar produkt.

Vad omfattas inte av denna garanti?

- Normalt slitage.
- Avsiktig eller försumlig skada, skada orsakad av underlåtenhet att följa bruksanvisningen, felaktig installation eller anslutning till fel spänning, skada orsakad av kemisk eller elektrokemisk reaktion, rost, korrosion eller vattenskador, inklusive, men inte begränsat till skador orsakade av överdriven kalk i vattentillförsel, skador orsakade av onormala miljöförhållanden.
- Förbrukningsdelar inklusive batterier och lampor.
- Icke-funktionella och dekorativa delar som inte påverkar normal användning av apparaten, inklusive repor och eventuella färgskillnader.
- Oavsiktlig skada orsakad av främmande föremål eller ämnen och rengöring av filter, dräneringssystem eller tvållådor.
- Skador på följande delar: keramiskt glas, tillbehör, porslin- och bestickkorgar, inlopps- och utloppsrör, tätningar, lampor och lampskydd, skärmar, rattar, höljen och delar av höljen. Om inte sådana skador kan bevisas ha orsakats av produktionsfel.
- Fall där inga fel kunde hittas under teknikerns besök.
- Reparationer som inte utförs av våra utsedda tjänsteleverantörer och/eller en auktoriserad serviceavtalspartner eller där icke-originaldelar har använts.
- Reparationer orsakade av en installation som är felaktig eller inte enligt specifikationen.
- Användningen av apparaten i en icke-hemmiljö miljö, dvs. professionell användning.
- Transportskador. Om en kund transporterar produkten till sitt hem eller någon annan adress är IKEA inte ansvariga för skador som kan uppstå under transporten. Men om IKEA levererar produkten till kundens leveransadress kommer skada på produkten som uppstår under denna leverans att täckas av IKEA.
- Kostnad för att utföra den första installationen av IKEA-apparaten.
- Men om en IKEA-utnämnd tjänsteleverantör eller dess auktoriserade servicepartner reparerar eller byter ut apparaten enligt villkoren i denna garanti, kommer den utsedda tjänsteleverantören eller dess auktoriserade

servicepartner att installera om den reparerade apparaten eller installera en ersättande produkt, vid behov.

- Detta gäller inte på Irland, kunden ska kontakta den lokala IKEA-utnämnda efterförsäljningslinjen eller den utsedda tjänsteleverantören för ytterligare information.

(endast för Storbritannien)

Dessa begränsningar gäller inte felfritt arbete som utförts av en kvalificerad specialist som använder våra originaldelar för att anpassa apparaten till de tekniska säkerhetsspecifikationerna i ett annat EU-land.

Hur landets lagar tillämpas

IKEA-garantin ger dig specifika juridiska rättigheter, som omfattar eller överträffar alla lokala juridiska krav. Dessa villkor begränsar dock inte på något sätt konsumenternas rättigheter som beskrivs i den lokala lagstiftningen.

Giltighetsområde

För apparater som köps i ett EU-land och tas till ett annat EU-land kommer tjänsterna att tillhandahållas inom ramen för de garantiförhållanden som är normala i det nya landet.

En skyldighet att utföra tjänster inom ramen för garantin finns endast om apparaten uppfyller och installeras i enlighet med:

- de tekniska specifikationerna för det land där garantianspråket görs.
- monteringsinstruktionerna och användarmanualens säkerhetsinformation.

Den dedikerade efterförsäljningen för IKEA-apparater

Tveka inte att kontakta IKEA:s utsedda auktoriserade servicecenter för att:

- begära service enligt denna garanti
- be om förtydligande om installation av IKEA-apparaten i de avsedda IKEA-köksmöblerna
- be om förtydligande av IKEA-apparaternas funktion.

För att säkerställa att vi ger dig bästa hjälp, läs monteringsanvisningarna och/eller användarhandboken noga innan du kontaktar oss.

Hur du når oss om du behöver vår service



Se sista sidan i denna bruksanvisning för en komplett lista över IKEA:s utsedda Auktoriserade servicecenter och motsvarande nationella telefonnummer.

- i** För att ge dig snabbare service rekommenderar vi att du använder de specifika telefonnummer som anges i denna bruksanvisning. Nämn alltid siffrorna i broschyren för den specifika apparaten du behöver hjälp för. Nämn också alltid IKEA-artikelnr (8-siffrig kod) och det 12-siffriga servicenummer som placerats på apparatens typskylt.

i SPARA INKÖPSKVITTOT!

Det är ditt bevis på köpet och krävs för att garantin skall gälla. Inköpskvittot innehåller också IKEA-namnet och artikelnumret (8-siffrig kod) för var och en av de apparater du har köpt.

Behöver du extra hjälp?

För ytterligare frågor som inte gäller eftermarknadsservice för dina apparater, kontakta din närmaste IKEA-butiks callcenter. Vi rekommenderar att du läser apparatens dokumentation noggrant innan du kontaktar oss. Reservdelar finns tillgängliga i en period på antingen upp till 7 eller 10 år, enligt särskilda lagkrav.

Du får tag på reservdelar på:

<https://parts-selfservice.whirlpool.com/en/landing>

Innihald

Öryggisupplýsingar	62	Hreinsun og viðhald	70
Lýsing raftækisins	64	Hvað á að gera ef...	71
Stjórnborð	64	Þjónusta og viðhald	72
Fyrsta notkun	65	Tæknilegar upplýsingar	73
Raðað í grindurnar	66	Umhverfisvandamál	73
Dagleg notkun	67	Uppsetning	74
Aðgerðir	68	IKEA ÁBYRGÐ	75
Tafla yfir þvottakerfi	69		

Öryggisupplýsingar

Áður en tækið er notað skaltu lesa þessar öryggisleiðbeiningar. Haltu þeim nálægt til að vísa í síðar.

Þessar leiðbeiningar og heimilistækið sjálf veita mikilvægar öryggisviðvaranir, sem ávallt ber að virða. Framleiðandinn afsalar sér allri ábyrgð ef þessum öryggisleiðbeiningum er ekki fylgt, vegna óviðeigandi notkunar á tækinu eða rangrar stillingar stjórnækja.

⚠ Mjög ungum börnum (0-3 ára) ætti að halda frá tækinu. Halda skal ungum börnum (3-8 ára) fjarri tækinu nema þau séu undir stöðugu eftirliti. Börn frá 8 ára og eldri og einstaklingar með skerta líkamlega, skynræna eða andlega getu eða skort á reynslu og þekkingu mega aðeins nota þetta tæki ef þau eru undir eftirliti eða hafa fengið leiðbeiningar um örugga notkun og skilja hættuna sem því fylgir.. Börn mega ekki leika sér með heimilistækið.

Þrif og notendaviðhald má ekki fara fram af börnum án eftirlits.

LEYFILEG NOTKUN

⚠ VARÚÐ: tækinu er ekki ætlað að vera notað með aðstoð utanaðkomandi ræsingarbúnaðar, s.s. tímastillis eða aðgreinds fjarstýrðs stjórnkerfis.

⚠ Þetta tæki er ætlað til notkunar á heimilum og á álíka stöðum, s.s.: starfsmannaeldhús í verslunum, skrifstofum og öðru vinnuumhverfi; bóndabæjum; af viðskiptavinum á hótélum, mótélum, gistiheimilum og öðru íbúðaumhverfi.

⚠ Tækið er ekki til notkunar í atvinnuskyni. Ekki nota tækið utandyra.

⚠ Hámarksfjöldi borðbúnaða er sýndur á vörugagnablaðinu.

⚠ Ekki ætti að skilja hurðina eftir opna - hætta á hrösun. Opin hurð tækisins getur aðeins borið þunga hlaðinnar grindar sem toguð hefur verið út. Setjið ekki hluti á

hurðina, né sitjið eða standið á henni.

⚠ VIÐVÖRUN: Þvottaefni fyrir uppþvottavélar eru mjög alkalísk. Þau eru mjög hættuleg ef þau eru gleypst. Forðist snertingu við húð og augu og haldið börnum frá uppþvottavélinni þegar hurðin er opin. Athugið að hólfíð fyrir þvottaefnið sé tómt þegar þvottalotunni er lokið.

⚠ VIÐVÖRUN: Hnifar og önnur áhöld með beittum oddum skal hlaða í körfuna með oddinn niður eða setja í lárétta stöðu - hætta á að skerast.

⚠ Geymið sprengifim eða eldfim efni (t.d. eldsneyti eða úðabrúsa) inni í eða nærri tækinu vegna eldhættu.

Aðeins má nota tækið til að þvo leirtau heimilis í samræmi við leiðbeiningar þessarar handbókar. Vatnið í tækinu er ekki drykkjarhæft. Notið aðeins þvottaefni og íblendiskolefni sem gerð eru fyrir sjálfvirkar uppþvottavélar. Þegar bætt er við efni til að mýkja vatnið (salt) skal tafarlaust keyra eina lotu með vélina tóma til að forðast að innri hlutar verði fyrir tæringarskemmdum.

Geymið þvottaefnið, skolefnið og saltið þar sem börn ná ekki til. Slökkvið á vatnsinntakinu og takið úr sambandi við rafmagn áður en þjónusta og viðhald fer fram.

Aftengið vatnið og rafmagnið ef einhver bilun verður.

UPPSETNING

⚠ Tækið verður að vera meðhöndlað og uppsett af tveim eða fleiri persónum - hætta á meiðslum. Notaðu hlífðarhanska til að taka upp og setja upp - hætta á skurði.

⚠ Aðeins hæfur tæknimaður má sjá um uppsetningu tækisins, þ.m.t. vatnsinntak (ef til staðar), raftengingar og viðgerðir. Gerið ekki við eða skiptið út neinum hluta tækisins nema það sé sérstaklega tekið fram í notendahandbókinni. Haldið

börnum frá uppsetningarstaðnum. Þegar umbúðir hafa verið teknar utan af tækinu skal ganga úr skugga um að það hafi ekki skemmt við flutningana.

Ef vandamál koma upp skal hafa samband við næsta þjónustuaðila.

Eftir uppsetningu skal geyma pökkunarúrgang (plast, frauðplast o.s.frv.) fjarri börnum - hætta á köfnun.

Nauðsynlegt er að aftengja tækið frá rafveitu áður nokkrar uppsetningaraðgerðir eru framkvæmdar - hætta á raflosti. Við uppsetningu skal tryggja að tækið skemmi ekki rafmagnssnúrur - hætta á eldsvoða eða raflosti. Ekki gangsetja tækið fyrr en uppsetningu er lokið.

Notið aðeins nýtt sett af slöngum þegar uppþvottavélin er tengd við vatnsinntakið. Ekki skal nota gamla slöngusettið.

Allar slöngur verða að vera örugglega klemmdar svo að þær losni ekki við notkun.

Fara skal að öllum reglum viðkomandi vatnsyfirvalda.

Vatnsinntaksþrýstingur 0,05 - 1,0 MPa. Setja skal tækið upp við vegg eða hafa það innbyggt í innréttingu til að takmarka aðgang að afturhlið þess.

Ef uppþvottavélin er með loftræstiop í grunninum má ekki vera teppi sem hindrar opin.

Ef uppþvottavélin er sett upp á enda raðar af einingum þannig að hliðarplatan verði aðgengileg verður svæðið með lömumum að vera varið svo ekki sé hætta á meiðslum.

Hitastig inntakvatnsins fer eftir gerð uppþvottavélarinnar. Ef uppsett inntaksslanga er merkt „25°C Max“ er hámarksleyfilegt hitastig vatns 25°C. Fyrir allar aðrar gerðir er hámarksleyfilegt hitastig vatns 60°C. Skerið ekki slöngur og í tilfalli tækja sem eru búin lekavarnarkerfi má ekki dýfa plasthólknum sem er utan um inntaksslönguna í vatn. Ef slöngurnar eru ekki nógu langar skal hafa samband við seljanda. Verið viss um að inntaks- og frárennisslöngurnar séu ekki beyglaðar né kramdar. Athugið hvort vatnsinntakið og frárennisslöngur leki áður en tækið er notað í fyrsta sinn. Tryggið að fæturnir fjórir séu stöðugir og hvíli á gólfinu, stillið þá eftir þörfum, og athugið með hallamáli að uppþvottavélin sé fullkomlega lárétt.

⚠ Notið tækið aðeins þegar hlífarnar

sem sýndar eru á skýringarmynd 19 í samsetningarleiðbeiningunum hafa verið rétt settar saman - hætta á meiðslum.

VIÐVARANIR VEGNA RAFMAGNS

Merkisþjaldið er á brún hurðar uppþvottavélarinnar (sést þegar hurðin er opin).

⚠ Nauðsynlegt er að hægt sé að aftengja tækið frá rafmagni með því að taka það úr sambandi ef innstungan er aðgengileg eða með fjölskautarofa sem settur er upp fyrir framan innstunguna í samræmi við tengingarreglur. Jarðtengja skal tækið í samræmi við landsbundna staðla um raföryggi.

⚠ Notið ekki framlengingartengi, fjöltengi eða millistykki. Eftir að tækið hefur verið sett upp á notandinn ekki að komast að rafrænum íhlutum tækisins. Ekki nota tækið þegar þú ert blautur eða berfættur. Notið ekki ofninn ef rafmagnssnúran eða innstungan er skemmd, ef hann starfar ekki rétt eða ef hann hefur skemmt eða dottið.

⚠ Ef rafmagnssnúran er skemmd verður að skipta henni út með eins rafmagnssnúru frá framleiðandanum, þjónustufulltrúa hans eða sambærilega hæfum aðilum - hætta á raflosti. Ef áfesta klóin passar ekki í innstunguna skal hafa samband við hæfan tæknimann. Togið ekki í rafmagnssnúruna. Ekki skal láta rafsnúru eða rafmagnskló liggja í vatni.

Halda skal rafsnúrunni frá heitu yfirborði.

HREINSUN OG VIÐHALD

⚠ **VIÐVÖRUN:** Tryggið að slökkt sé á tækinu og að það hafi verið tekið úr sambandi frá aflveitu áður en viðhald er framkvæmt. Til að forðast hættu á líkamstjóni skal nota hlífðarhanska (hætta á að skerast) og öryggisskó (hætta á að merjast); verið viss um að sé meðhöndlað af tveimur einstaklingum (minna álag); notið aldrei gufuhreinsibúnað (hætta á rafstuði).

Viðgerðir ófaglærðra án heimildar framleiðanda geta leitt til áhættu fyrir heilsufar og öryggi, sem framleiðandinn er ekki ábyrgur fyrir. Allir gallar eða skemmdir af völdum viðgerða eða viðhalds sem er framkvæmt af ófaglærðum aðilum falla ekki undir ábyrgðina, en skilmálar hennar eru útlistaðir í skjalinu sem fylgdi einingunni.

Lýsing raftækisins

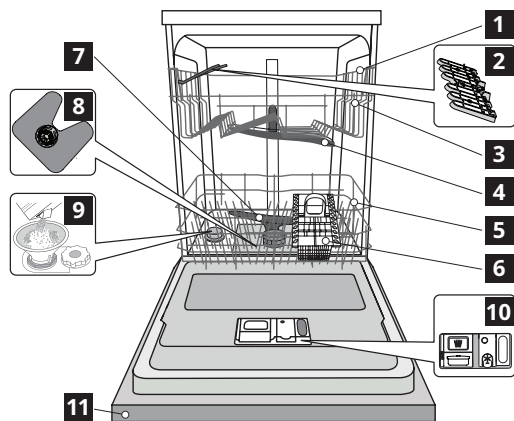

- 1** Efri grind
- 2** Fellisþjöld
- 3** Hæðarstilling efri grindar
- 4** Efri úðunarmur
- 5** Neðri grind
- 6** Hnífaparakarfa
- 7** Neðri úðunarmur
- 8** Síusamstæða
- 9** Saltgeymir
- 10** Þvottaefnis- og skolefnisskammtarar
- 11** Stjórnborð

Stjórnborð

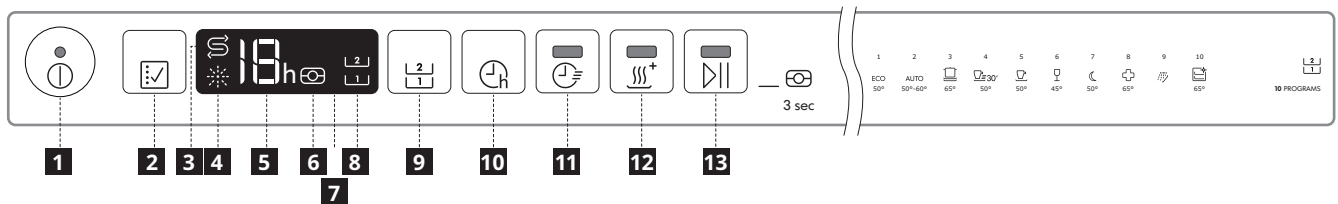

- 1** Kveikja-slökkva/endurræsa hnappur með gaumljósi
- 2** Valhnappur fyrir þvottakerfi
- 3** Gaumljós fyrir saltáyllingu
- 4** Gaumljós fyrir skolefnisáyllingu
- 5** Þvottakerfisnúmer og biðtímaúvisir
- 6** Gaumljós fyrir töflu
- 7** Skjár

- 8** Gaumljós fyrir sveigjanlegan þvott
- 9** Hnappur fyrir sveigjanlegan þvott
- 10** Biðhnappur
- 11** Hnappur fyrir stuttan tíma með gaumljósi
- 12** Hnappur fyrir Extra Dry (viðbótarþurrkun) með gaumljósi
- 13** RÆSA/Hlé hnappur með gaumljósi / Tafla

Fyrsta notkun

Ráð fyrir fyrstu notkun

Lesið vandlega „ÖRYGGISLEIÐBEININGAR“ og „SAMSETNINGARLEIÐBEININGAR“ sem finna má í pokanum með lesefni um tækið áður en uppsetning er hafin og notkun í fyrsta sinn. Munið að fjarlægja allar flutningshlífar frá uppþvottavélinni.

Fyllt á saltgeyminn

Notkun salts kemur í veg fyrir KALKÚTFELLING setjist á leirtauðið og á virka hluta vélarinnar.

- Það er nauðsynlegt að **SALTGEYMIRINN SÉ ALDREI TÓMUR**.
- Það er mikilvægt að stilla vatnshörkuna.

Saltgeymirinn er staðsettur í neðri hluta uppþvottavélarinnar (sjá VÖRULÝSINGU) og ætti að fylla á hann þegar gaumljósið fyrir SALTÁFYLINGU  á stjórnborðinu lýsir.

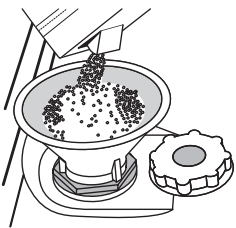

1. Fjarlægjið neðri grindina og skrífið lok geymisins af (rangsælis).
2. Staðsetjið trektina (sjá mynd) og fyllið saltgeyminn alveg upp að brún hans (u.þ.b. 1 kg); það er ekki óvanalegt að svolítið vatn leki út.
3. **Aðeins í fyrsta sinn sem þetta er gert: Fyllið saltgeyminn með vatni.**
4. Fjarlægjið trektina og þurrkið allar saltleifar frá opinu.

Verið viss um að lokið sé skrífað þétt á þannig að ekkert þvottaefni komist í ílátið meðan þvottakerfið er í gangi (það gæti eyðilagt vatnsmýkirinn).

Þegar þessu ferli er lokið skal keyra þvottakerfi með vélina tóma. Þvottakerfið „Forþvottur“ er EKKI nægilegt eitt og sér.

Leifar af saltvatnslausn eða saltkornum geta leitt til tæringar og óafturkræfra skemmda á íhlutum úr ryðfríu stáli.



Ábyrgðin gildir ekki ef bilanir verða vegna slíkra kringumstæðna.

Notið aðeins salt sem er sérstaklega gert fyrir uppþvottavélar. Ef saltílátið er ekki fyllt gæti það skaðað vatnsmýkirinn og hitaristina vegna uppsöfnunar kalkútfellinga. Ráðlagt er að nota salt með öllum tegundum þvottaefnis fyrir uppþvottavélar.

Hvenær sem bæta þarf við salti þá er nauðsynlegt að ljúka því áður en þvottalotan hefst til að koma í veg fyrir tæringu.

Stilling á vatnshörku

Til að vatnsmýkirinn getir virkað á fullkominn hátt þá er nauðsynlegt að vatnsharkan sé stillt samkvæmt raunverulegri vatnshörku í viðkomandi húsi. Þessar upplýsingar er hægt að fá hjá vatnsveitu staðarins. Verksmiðjan setur sjálfgefið gildi fyrir vatnshörku.

- Kveikið á tækinu með því að ýta á hnappinn „Kveikt/slökkt“.
- Slökkvið á tækinu með því að ýta á hnappinn „Kveikt/slökkt“.
- Haldið hnappi  niðri í 5 sekúndur, þar til það heyrst píp.
- Kveikið á tækinu með því að ýta stutt á kveikja/slökkva hnappinn.
- Núverandi valið tölustig og gaumljós fyrir saltið blikka bæði.
- Ýtið á hnapp  til að velja óskað stig hörku (sjá TAFLA YFIR VATNSHÖRKU).
- Slökkvið á tækinu með því að ýta á hnappinn „Kveikt/slökkt“. Stillingu er lokið!

Tafla yfir vatnshörku			
Stig	°dHþýskar gráður	°fHfranskar gráður	°Clark enskar gráður
1 Mjúkt	0 - 6	0 - 10	0 - 7
2 Miðlungs	7 - 11	11 - 20	8 - 14
3 Meðal	12 - 16	21 - 29	15 - 20
4 Hart	17 - 34	30 - 60	21 - 42
5 Mjög hart	35 - 50	61 - 90	43 - 62

Vatnsmýkingarkerfi

Vatnsmýkir minnkar sjálfkrafa vatnshörkuna og kemur þannig í veg fyrir að útfellingar safnist upp á hitaranum, og stuðlar líka að því að þrifin verði skilvirkari. Þetta kerfi endurnýjar sig sjálft með salti og því þarf að fylla á saltílátið þegar það er tómt. Tíðni endurnýjana fer eftir stillingu fyrir vatnshörku - endurnýjun er framkvæmd einu sinni á **6** Spar lotna fresti með vatnshörkustigið stillt á **3**.

Endurnýjunarferlið hefst í lokaskolon og lýkur í þurrkunarfasa, áður en lota endar.

- Ein endurnýjun notar: ~3,5 l af vatni;
- tekur allt að 5 auka mínútur fyrir lotuna;
- Notar minna en 0,005 kWh af orku.

Fyllt á skolefnishólfíð

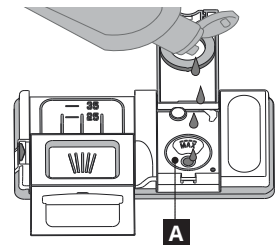
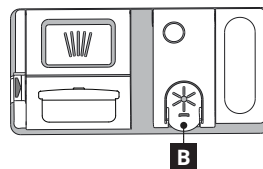

Skolefni gerir ÞURRKUN leirtaus auðveldari. Fylla ætti á skolefnisskammtarann  þegar gaumljósið fyrir SKOLEFNISÁFYLINGU  á stjórnborðinu lýsir.



1. Opnið skammtarann **B** með því að ýta og toga upp flipann á lokinu.
2. Setjið skolefnið varlega í upp að hakinu fyrir hámarkið (110 ml) - forðist að hella útfyrir. Ef það gerist skal tafarlaust hreinsa það sem helltist niður með þurrum klút.
3. Ýtið lokinu niður þar til það heyrst smellur til að loka því. **ALDREI skal hella skolefni beint inn í vélina.**

Stilling skolefnisskammtsins

Ef þurrkunin skilar ekki fullnægjandi niðurstöðum þá getur þú stillt magn skolefnis sem notað er.

- Kveikið á uppþvottavélinni með því að nota „Kveikt/slökkt“ hnappinn.
- Slökkvið á henni með því að nota „Kveikt/slökkt“ hnappinn.
- Ýtið þrisvar sinnum á hnapp  - það heyrst píp.
- Kveikið á henni með því að nota „Kveikt/slökkt“ hnappinn.
- Núverandi valið tölustig og gaumljós fyrir skolefnið blikka.
- Ýtið á hnapp  til að velja það magn skolefnis sem á að nota.
- Slökkvið á henni með því að nota „Kveikt/slökkt“ hnappinn.

Stillingu er lokið!

Ef magn skolefnis er stillt á NÚLL (SPAR), þá verður ekkert skolefni notað. Gaumljósið fyrir LITÐ SKOLEFNI mun ekki kvikna þótt skolefnið klárst. Hægt er að stilla að hámarki 5 stig fyrir þessa gerð uppþvottavélar. Verksmiðjustillingin er sérstök fyrir gerðina, vinsamlegast fylgið leiðbeiningunum að ofan til að athuga þetta fyrir viðkomandi vél.

- Ef það sjást bláar rendur á leirtauinu skal stilla á lágt númer (1-2).
- Ef það eru vatnsdropar eða merki um kalkútfellingar á leirtauinu skal stilla á hátt númer (3-4).

Fyllt á þvottaefnisskammtarann

Notkun þvottaefnis sem ekki er gert fyrir uppþvottavélar getur valdið gangtruflun í eða skemmdum á tækinu.

Fyrir bestan árangur við þvott og þurrkun er nauðsynlegt að nota til samans þvottaefni, skolefni og hreinsað salt. Við mælum með að nota þvottaefni sem inniheldur ekki fosföt eða klór, þar sem þessi efni eru skaðleg umhverfinu. Góður árangur við þvott er einnig háður því að rétt magn þvottaefnis sé notað.

Það leiðir ekki til betri þvottar sé farið yfir uppgefið magn og það veldur meiri umhverfismengun.

Hægt er að stilla magnið eftir því hversu mikil óhreinindin eru. Í tilfelli venjulegra óhreininda skal nota u.þ.b. annað hvort 35g (þvottaefnisduft) eða 35ml (fljótandi þvottaefni) og auka teskeið af þvottaefni beint inn í vélinu. Ef notaðar eru töflur þá dugar ein.

Ef leirtauið er aðeins smávegis óhreint eða hefur verið hreinsað með vatni áður en það var sett í uppþvottavélinu, þá skal minnka magn þvottaefnis sem notað er til samræmis (lágmark 25 g/ml), t.d. sleppa því að setja duft/gel inn í vélinu.

Til að opna þvottaefnisskammtarann skal ýta á hnapp C. Setjið þvottaefnið aðeins í þurran skammtarann D. Setjið magn þvottaefnis fyrir forþvott beint inn í vélinu.

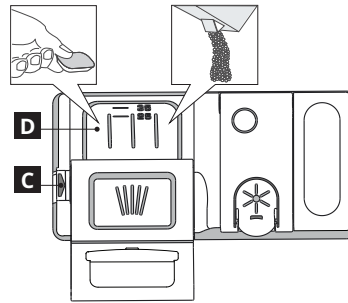

1. Þegar þvottaefnið er mælt skal sjá áður nefndar upplýsingar til að setja rétt magn. Innan í skammtarannum **D** eru vísbendingar sem hjálpa við skömmtun þvottaefnisins.
2. Fjarlægjið leifar af þvottaefni frá brúnum skammtarans og lokið lokinu þar til það smellur.

3. Lokið lokinu á þvottaefnisskammtaranum með því að toga það upp þar til lokunarbúnaðurinn festist í stað.

Þvottaefnisskammtarinn opnast sjálfkrafa á réttum tíma samkvæmt þvottakerfinu. Ef allhiða þvottaefni er notað þá mælum við með því að nota TÖFLU hnappinn vegna þess að hann aðlagar þvottakerfið þannig að bestur árangur náist alltaf við þvott og þurrkun.

Raðað í grindurnar

ÁBENDINGAR

Áður en sett er í grindurnar skal fjarlægja allar matarleifar af leirtauinu og tæma glösin. Þú þarft ekki að skola það fyrst undir rennandi vatni.

Raðið leirtauinu þannig að það haldist kyrrt í stað og velti ekki um koll; og raðið ílátunum þannig að opin snúi niður á við og setjið íhvolfu/kúptu hlutana skáhalt þannig að vatnið nái til allra yfirborða og flæði óhindrað.

Viðvörðun: Lok, handföng, bakkar og steikarpönnur hindri ekki snúning úðunarmanna.

Setjið alla litla hluti í hnífaparakörfuna. Mjög óhreint leirtau og pönnur skal setja í neðri grindina vegna þess að í þeim hluta er styrkur vatnsúðans meiri og þvotturinn því öflugri.

Þegar hlaðið hefur verið í tækið skal ganga úr skugga um að úðunarmarnir geti snúist hindrunarlaust.

Efri grind

Raðið fingerðu og léttu leirtau: Glösum, bollum, undirskálum, lágum salatskálum.

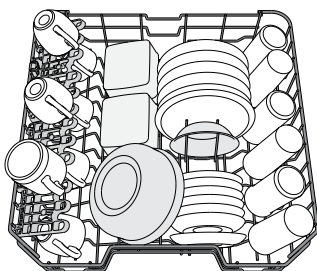

(dæmi um hleðslu fyrir efri grind)

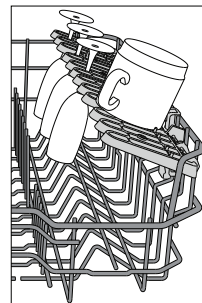

Fellisþjöld með stillanlegum staðsetningum

Fellisþjöldin á hliðunum er hægt að fella niður eða setja upp til að ná sem bestri röðun fyrir leirtau í grindina.

Setja má vínglós á öruggan hátt í fellisþjöldin með því að setja stilk hvers glass í samsvarandi rauf.

Eftir gerðinni:

- Til að setja spjaldið upp þarf að renna því upp og snúa eða losa það úr smellunum og toga niður.
- Til að fella niður spjaldið þarf að snúa því og renna spjaldinu niður eða toga það upp og festa spjaldið við smellurnar.

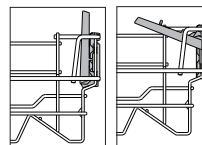

Hæð efri grindar stillt

Hægt er að stilla hæð efri grindar: Há staða til að setja fyrirferðarmikið leirtau í neðri grindina og til að forðast árekstur við hluti setta í neðri grind, og lág staða til að nýta sem best uppréttnanlegu stöðirnar með því að skapa pláss fyrir ofan.

Efri grindin er útbúin með hæðarstilli efri grindar (sjá mynd), lyftið henni

einfaldlega upp með því að halda í hliðar grindarinnar, án þess að ýta á handföngin, þegar grindin er orðin stöðug þá er hún í efri stöðu sinni.

Til að fara tilbaka í neðri stöðu skal ýta á handföng **A** á hliðum grindarinnar og færa körfuna niður.

Við mælum sterklega með því að hæð grindarinnar sé ekki stillt þegar hún er hlaðin.

ALDREI skal lyfta eða lækka körfuna einungis á annarri hliðinni.

Neðri grind

Fyrir potta, lok, diska, salatskálur, hnífapör o.s.frv. Stóra diska og lok er tilvalið að setja til hliðanna til að forðast að trufla úðunaraminn.

Neðri grindin er með upprétanlegar stoðir sem hægt er að nota í lóðréttri stöðu þegar raðað er diskum eða í láréttri stöðu (neðri) til að hlaða pottum salatskálum á auðveldan hátt.

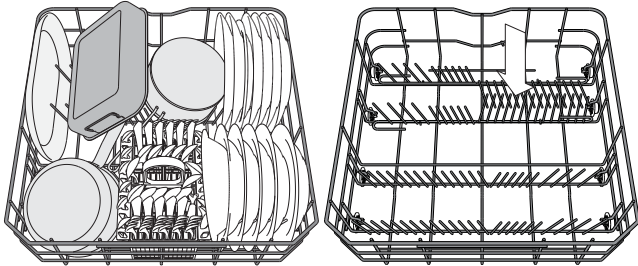

(dæmi um hleðslu fyrir neðri grind)

Hnífaparakarfa

Karfan er útbúin með toppgrind til að hægt sé að hagræða hnífapörum betur. Aðeins ætti að staðsetja hnífaparakörfuna fremst í neðri grindinni.

Hnífur og önnur áhöld með beittar brúnir verður að setja í hnífaparakörfuna með oddinn niður á við eða það verður að setja þau lárétt í fellisþjóldin á efri grindinni.

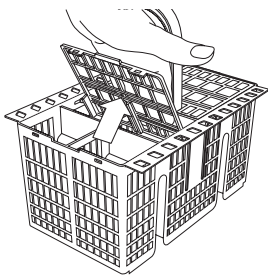

Skemmdir á glösum og leirtau

- Notið aðeins glös og postulín þegar framleiðandinn hefur ábyrgst að það þoli þvott í uppþvottavél.
- Notið milt þvottaefni sem hentar leirtau
- Takið glös og leirtau úr uppþvottavélinni um leið og þvottalutni er lokið.

Óviðeigandi leirtau

- Leirtau og hnífapör úr tré.
- Fíngerð skreytt glös, handverkslist og fornt leirtau. Skreytingar þeirra hafa ekki nægilegt viðnám.
- Hlutar úr gerviefnum sem þola ekki hátt hitastig.
- Leirtau úr kopar og tini.
- Leirtau sem er óhreint af ösku, vaxi, smurfeiti eða bleki. Litir glasaskreytinga og ál-/silfurhluta geta breyst og dofnað við það að fara í gegnum þvottaferlið. Sumar tegundir glasa (t.d. hlutir úr kristal) geta einnig orðið mattar eftir nokkurn fjölda þvottaferla.

Hygiene (Hreinlæti)

Keyrið uppþvottakerfi með háu hitastigi a.m.k. einu sinni í mánuði til að forðast að komi vond lykt og botnfall sem getur safnast í uppþvottavélinni. Notið teskeið af þvottaefni og keyrið kerfið með vélinni tóma til að hreinsa hana.

RÁÐLEGGINGAR UM ORKUSPARNAÐ

- Þegar uppþvottavél heimilisins er notuð samkvæmt leiðbeiningum framleiðandans **þá eyðir það venjulega minni orku og vatni að þvo borðbúnað í uppþvottavél en ef hann er handþveginn.**
- Til að notkun uppþvottavélarinnar sé sem hagkvæmust er ráðlagt að **hefja þvottalotuna þegar uppþvottavélin er fullhlaðin.** Það stuðlar að orku- og vatnssparnaði að hlaða í uppþvottavél heimilisins að því marki sem framleiðandinn gefur upp. Upplýsingar um rétta hleðslu borðbúnaðar er hægt að finna í kaflanum um hleðslu. Ef vélin hefur aðeins verið hlaðin að hluta til þá er mælt með því að nota þar til gerð þvottakerfi (SVEIGJANLEGUR ÞVOTTUR) ef tiltæk og fylla aðeins í valdar grindur. Ef sett er á rangan hátt í uppþvottavélinni eða of mikið sett í hana getur það aukið auðlindanoktun (eins og vatns, orku og tíma, auk þess sem hávaðinn verður meiri) og árangur þvotts og þurrkunar verður minni.
- Handvirk forhreinun borðbúnaðar leiðir til aukinnar vatns og orkunotkunar og er ekki mælt með henni.

Dagleg notkun

1. VATNSTENING ATHUGUÐ

Athugið að uppþvottavélin sé tengd við vatnsinntakið og að skrófað sé frá krananum.

2. KVEIKT Á UPPÞVOTTAVÉLINNI

Opnið hurðina og ýtið á „Kveikja/slökkva“ hnappinn.

3. HLAÐIÐ Í GRINDURNAR (sjá HLAÐIÐ Í GRINDURNAR)

4. FYLLT Á ÞVOTTAEFNISSKAMMTARANN

(sjá FYLLT Á ÞVOTTAEFNISSKAMMTARANN).

5. VELJA ÞVOTTAKERFI OG SÉRSTILLA LOTUNA

Veljið þvottakerfi sem á best við gerð leirtausins og magn óhreininda (sjá LÝSING Á ÞVOTTAKERFUM) með því að ýta á hnappinn .

Veljið þá valkosti sem óskað er eftir (sjá AÐGERÐIR).

6. RÆSA

Ræsið þvottalotuna með því að ýta á RÆSA/Hléhnappinn (LED-ljós lýsir) og lokið hurðinni innan 4 sek. Þegar þvottakerfið fer í gang þá heyrir píp einu sinni. Ef hurðinni var ekki lokað innan 4 sek. heyrir viðvörunarhljóð. Í þessu tilfalli skal opna hurðina, ýta á RÆSA/Hlé hnappinn og loka hurðinni aftur innan 4 sek.

7. ENDIR ÞVOTTALOTU

Endir þvottalotunnar er gefinn til kynna með pípi og númer þvottalotunnar blikkar á skjánum. Opnið hurðina og slökkvið á tækinu með því að ýta á hnappinn KVEIKT/SLÖKKT.

Bíðið í nokkrar mínútur áður en leirtauið er tekið úr - til að forðast brunasár. Takið úr grindunum með því að byrja á þeirri neðri.

Til að lágmarka rafmagnseyðslu mun vélin slökkva á sér sjálfkrafa eftir ákveðið langan tíma án notkunar. Ef leirtauið er aðeins smávegis óhreint eða hefur verið hreinsað með vatni áður en það var sett í uppþvottavélinni, þá skal minnka til samræmis magn þvottaefnis sem notað er.

Breyting þvottakerfis sem er í gangi

Ef valið er rangt þvottakerfi þá er mögulegt að breyta því svo framarlega sem það er nýbyrjað: Opnið hurðina, ýtið og haldið KVEIKJA/SLÖKKVA hnappinum, vélin mun slökkva á sér. Kveikið aftur á vélinni með því að nota KVEIKJA/SLÖKKVA hnappinn og veljið nýtt þvottakerfi og þá valkosti sem óskað er; Ræsið þvottalotuna með því að ýta á RÆSA/Hlé hnappinn og loka hurðinni innan 4 sek. Ef það tekur meira en 4 sekúndur gerir tækið sjálfkrafa hlé og það verður að endurræsa tækið með því að endurtaka síðustu aðgerð.

Bætt við auka leirtaui

Án þess að slökka á vélinni, opnið hurðina (LED-ljósíð á RÆSA/Hlé byrjar að blikka) (sýnið aðgát vegna HEITRAR gufu!) og setjið leirtauið inn í uppþvottavélina. Ýtið á RÆSA/Hlé hnappinn og lokið hurðinni innan 4 sek., lotan mun halda áfram frá þeim punkti sem hún var trufluð.

Truflanir sem verða fyrir slysi



Ef hurðin er opnuð meðan þvottalota er í gangi, eða ef það verður rafmagnslaust, þá er gert hlé á þvottalotunni. Ýtið á RÆSA/Hlé hnappinn og lokið hurðinni innan 4 sek., lotan mun halda áfram frá þeim punkti sem hún var trufluð.

Aðgerðir

Hægt er að velja AÐGERÐIR beint með því að ýta á samsvarandi hnapp (sjá STJÓRNBOÐ). **Ef aðgerð passar ekki við valið þvottakerfi (sjá TÖFLU YFIR ÞVOTTAKERFI) blikkar samsvarandi LED-ljós 3 sinnum hratt og það heyrir píp hljóð. Aðgerðin verður ekki virkjuð.**

2 SVEIGJANLEGUR ÞVOTTUR

1 Ef það er ekki mikið af leirtaui sem á að þvo er hægt að nota hálfá hleðslu til að spara vatn, rafmagn og þvottaefni. Veljið þvottakerfið og ýtið á hnappinn SVEIGJANLEGUR ÞVOTTUR : Tákníð fyrir valda grind birtist á skjánum. Sjálfgefið er að vélin þvær leirtau í öllum grindum. Til að aðeins þvo ákveðna grind skal ýta endurtekið á þennan hnapp:

-  sýnt á skjánum (aðeins neðri grind)
-  sýnt á skjánum (aðeins efri grind)
-  sýnt á skjánum (SLÖKKT á valkosti og tækið þvær leirtau í öllum grindum).

h BIÐTÍMI

Hægt er að stilla biðtímann á 1 til 12 klukkustundir fram að ræsingu þvottakerfisins.

1. Ýtið á BIÐTÍMI hnappinn: Samsvarandi tákn «h» birtist á skjánum; í hvert sinn sem þú ýtir á hnappinn, hækkar tíminn (1 klst., 2 klst., o.s.frv. upp að hámarki 12 klst.) til ræsingar valinnar þvottalotu.
2. Veljið þvottakerfið, ýtið á RÆSA/HLÉ hnappinn og lokið hurðinni innan 4 sekúndna: Tímastillirinn byrjar að telja niður.
3. Þegar þessi tími er liðinn slokknar á gaumljósinu «h» og þvottalotan byrjar.

Til að stilla biðtímann og velja styttri tíma skal ýta á BIÐTÍMA hnappinn. Til að hætta við skal ýta endurtekið á hnappinn þar til slokknar á gaumljósinu «h» fyrir biðtíma. **Ekki er hægt að stilla BIÐTÍMA aðgerðina þegar þvottalota er byrjuð.**

STUTTUR TÍMI

Þennan valkost er hægt að nota til að stytta tímalengd aðalþvottakerfanna þótt árangurinn verði áfram sá sami.

Veljið þvottakerfi, ýtið á hnappinn STUTTUR TÍMI og það kviknar á gaumljósinu. Til að afvelja valkostinn, ýttu aftur á sama hnapp.

+++ EXTRA DRY (viðbótarþurrkun)

Hærra hitastig við lokaskolun og framlengdur þurrkunarfasi gerir þurrkun betri. Þegar þvottakerfið hefur verið valið skal ýta á EXTRA DRY (aukaþurrkun) hnappinn og það kviknar á gaumljósinu. Til að afvelja valkostinn, ýttu aftur á sama hnapp. EXTRA DRY (viðbótarþurrkun) valkosturinn veldur því að þvottalotan lengist .

TAFLA (Tab)



Ef notað er samsett þvottaefni í töfluformi (skolefni, salt og þvottaefni í einum skammti) skal ýta á RÆSA/Hlé hnappinn í 3 sekúndur (samsvarandi tákn lýsist upp). **Ef þú notar þvottaefnisduft eða fljótandi þvottaefni þá ætti að vera slökkt á þessari aðgerð.**

AÐGERÐAVÍSIR

LED-ljós sem varpað er á gólfið gefur til kynna að uppþvottavélin sé að vinna. Hægt er að velja eina af eftirfarandi vinnslustillingum:

- a) Óvirk aðgerð.
- b) Þegar lotan hefst slokknar ljósið í nokkrar sekúndur, er slökkt meðan á lotunni stendur og blikkar við lok lotunnar.
- c) Ljósið helst kveikt meðan á lotunni stendur og blikkar við lok lotunnar (sjálfgefin stilling).



Ef stillt var á seinkaða ræsingu kviknar á ljósinu annað hvort í nokkrar sekúndur fyrst eða allan tímann sem niðurtalningin stendur yfir, eftir því hvort valin var stilling b) eða c).

Ljósið slokknar í hvert sinn sem hurðin er opnuð. Til að velja þá stillingu sem óskað er skal kveikja á vélinni, halda niðri hnappi  þar til einn af bókstöfum þremur birtist á skjánum, ýta á hnapp  þar til æskilegum bókstaf er náð (eða stillingu), halda niðri hnappi  til að staðfesta valið. Til athugunar: Ef NaturalDry er virkt og það opnar hurðina þá blikkar aðgerðavísirinn ekki við lok lotunnar.

NATURALDRY

Hurðaopnunarkerfið NaturalDry er blástursþurrkunarkerfi sem opnar hurðina sjálfkrafa í/efir þurrkunarfasa til að tryggja framúrskarandi árangur við þurrkun á hverjum degi. Hurðin opnast við það hitastig sem er öruggt fyrir húsgögn eldhússins, því verður hurðin ekki opnuð þegar kveikt er á TÚRBÓ valkostinum. Sem viðbótar gufuvörn þá er sérhannaðri varnarfilmu bætt við með uppþvottavélinni. Til að sjá hvernig á að setja varnarfilmuna á skal sjá (SAMSETNINGARLEIÐBEININGAR).

Notandinn getur gert aðgerðir NaturalDry óvirkar á eftirfarandi hátt:

1. Farðu til aðgerðavalmyndarinnar eins og í síðasta þrepi, ýttu og haltu  þar til valmynd birtist.
2. Ýttu og haltu  aftur í 6 sekúndur til að komast til NaturalDry valmyndarinnar.
3. Ef skipt er yfir á stjórnvalmynd NaturalDry þá er hægt að breyta stöðu NaturalDry virkninnar með því að ýta á hnapp .

E – virkt **d** – óvirkt

Til að staðfesta breytinguna og fara úr stjórnvalmyndinni skal ýta og halda  hnappi (3 sek.).

	HURÐAROPNUN
Spar 50°	165 mín.
Sjálfvirkt 50-60°	80 -175 mín.*
Öflugur 65°	165 mín
Hraðþvottur 30' 50°	endir lotu
Hraðþvottur og -þurrkun 50°	80 mín
Gler 45°	95 mín
Hljóðlátt 50°	205 mín
Gjörhreinsandi 65°	E/V
Forþvottur	E/V
Sjálfhreinsun 65°	E/V

* fer eftir stillingum

Tafla yfir þvottakerfi

Þvottakerfi	Þurrkunar fasi	Natural Dry	Tiltækar aðgerðir (*)	Tímalengd þvottakerfis (klst:mín)**	Vatnsnotkun (lítrar/lotu)	Orkunotkun (kWh/lotu)
1 Spar ECO 50°	✓	✓		3:10	9,5	0,85
2 Sjálfvirkt AUTO 50-60°	✓	✓		1:25 - 3:00	7,0 - 14,0	0.90 - 1,40
3 Öflugur	✓	✓		2:50	14,0	1,50
4 Hraðþvottur 30'	-	✓		0:30	9,0	0,50
5 Hraðþvottur og -þurrkun	✓	✓		1:25	11,5	1,10
6 Gler	✓	✓		1:40	11,5	1,20
7 Hljóðlátt	✓	✓		3:30	15,0	1,15
8 Gjörhreinsandi	✓	-		1:40	10,0	1,30
9 Forþvottur	-	-		0:12	4,5	0,01
10 Sjálfhreinsun	-	-		0:50	8,0	0,85

Gögn SPAR þvottakerfis eru mæld við aðstæður á rannsóknarstofu í samræmi við evrópskan staðal EN 60436:2020.

Athugasemd fyrir prófunarrannsóknarstofur: Fyrir upplýsingar um sambærilegar EN prófunaraðstæður skal senda tölvupóst á eftirfarandi netfang: dw_test_support@whirlpool.com

Formeðhöndlun leirtaus er ekki nauðsynleg fyrir nein af þvottakerfunum.

*) Ekki er hægt að nota alla valkosti samtímis

**) Uppgefin gildi fyrir þvottakerfi önnur en spar þvottakerfið eru aðeins til vísbendingar. Raunverulegur tími getur verið breytilegur eftir mörgum þáttum eins og hitastigi og þrýstingi vatnsins sem kemur inn, herbergishitastigi, magni þvottaefnis, magni og tegund hleðslu, jafnvægi hleðslunnar, hvaða aukalegir valkostir eru valdir og kvörðun skynjara.

- SPAR** - Spar þvottakerfið hentar til að hreinsa borðbúnað með venjulegum óhreinindum, og fyrir þá notkun er það skilvirkasta þvottakerfið hvað varðar orku- og vatnsnotkun, og það er notað til að meta samhæfi við ESB löggjöf um vistvæna hönnun.
- Auto** - Fyrir leirtau með venjuleg óhreinindi með þögnuðum matarleifum. Skynjar hversu óhreint leirtauið er og aðlagar þvottakerfið samkvæmt því. Þegar skynjarinn er að greina hversu mikil óhreinindi eru birtist hreyfimynd á skjánum og tímalengd lotunnar er uppfærð.
- ÖFLUGUR** - Þvottakerfi sem mælt er með fyrir mjög óhreint leirtau, hentar sérstaklega vel fyrir pönnur og potta (ekki fyrir fingerða hluti).
- HRADÞVOTTUR 30'** - Þvottakerfi sem nota skal fyrir hálfra hleðslu af lítið óhreinu leirtaui með engum þögnuðum matarleifum. Innifelur ekki þurrkunarfasa.
- HRADÞVOTTUR OG -ÞURRKUN**- Venjulega óhreint leirtau. Lota fyrir daglega notkun sem tryggir hámarksárangur við hreinsun og þurrkun á styttri tíma.
- GLER** - Þvottakerfi fyrir fingerða hluti sem eru viðkvæmari fyrir háu hitastigi, til dæmis glös og bollar.
- HLJÓDLÁTT** - Viðeigandi fyrir notkun tækisins um nótt. Tryggir besta mögulega árangur við hreinsun og þurrkun með sem minnstum hávaða.
- GJÖRHREINSANDI** - Leirtau með venjulegum eða miklum óhreinindum, með aukalegum bakteríudrepani þvotti. Hægt að nota til viðhalds á uppþvottavélinni.
- FORÞVOTTUR** - Nota til að fríska upp á leirtau sem ætlunin er að þvo síðar. Ekki skal nota neitt þvottaefni með þessu kerfi.
- SJÁLFHREINSUN**- Þvottakerfi notað til að framkvæma viðhald á uppþvottavélinni, aðeins þegar uppþvottavélin er TÓM með notkun sérstaks þvottaefnis sem hannað er fyrir viðhald uppþvottavéla.

Breyting þvottakerfis sem er í gangi

Ef valið er rangt þvottakerfi þá er mögulegt að breyta því svo framarlega sem það er nýbyrjað: Opnið hurðina, ýtið og haldið „Kveikja/slökkva“ hnappinum, vélin mun slökkva á sér. Kveiktu aftur á vélinni með hnappinn Kveikja/slökkva og veldu nýtt þvottakerfi og þá valkosti sem óskað er; Ræsið þvottalotuna með því að ýta á RÆSA/HLÉ hnappinn og loka hurðinni innan 4 sek. Ef það tekur meira en 4 sekúndur gerir tækið sjálfkrafa hlé og það verður að endurræsa tækið með því að endurtaka síðustu aðgerð.

Bætt við auka leirtau

Án þess að slökkva á vélinni, opnið hurðina (LED-ljósið á RÆSA/HLÉ byrjar að blikka) (sýnið aðgát vegna HEITRAR gufu!) og setjið leirtauið inn í uppþvottavélinna. Ýtið á RÆSA/HLÉ hnappinn og lokið hurðinni innan 4 sek., lotan mun halda áfram frá þeim punkti sem hún var trufluð.

Truflanir sem verða fyrir slýsni

Ef hurðin er opnuð meðan þvottalota er í gangi, eða ef það verður rafmagnslaust, þá er gert hlé á þvottalotunni. Ýtið á RÆSA/HLÉ hnappinn og lokið hurðinni innan 4 sek., lotan mun halda áfram frá þeim punkti sem hún var trufluð.

Hreinsun og viðhald

ATHUGIÐ: Takið tækið alltaf úr sambandi þegar það er þrifið og þegar framkvæmd er viðhaldsvinna. Notið ekki eldfima vökva til að þrifa vélin.

Uppþvottavélin þriffin

Hægt er að fjarlægja alla bletti innan úr tækinu með því að nota klút sem hefur verið vættur með vatni og smávegis ediki. Hægt er að þrifa ytra yfirborð vélarinnar og stjórnborðið með því að nota mjúkan klút sem hefur verið vættur með vatni. Notið ekki ætandi eða slípandi hreinsiefni.



Komið í veg fyrir vonda lykt

Hafið hurð tækisins alltaf smávegis opna til að hindra að raki myndist og festist inni í vélinni. Hreinsið reglulega þéttingarnar í kringum hurðina og þvottaefnisskammtarana með því að nota rakan svamp. Þetta kemur í veg fyrir að matur sitji fastur í þéttingunum, sem er megin ástæðan fyrir því að vond lykt myndast.

Vatnsinntaksslangan athuguð

Athugið reglulega hvort vart sé við brot eða sprungur á inntaksslöngunni. Ef hún er skemmd skal skipta henni út með nýrri slöngu sem fánleg er hjá viðhaldsþjónustu okkar eða sérhæfðum söluaðila. Eftir tegund slöngunnar:

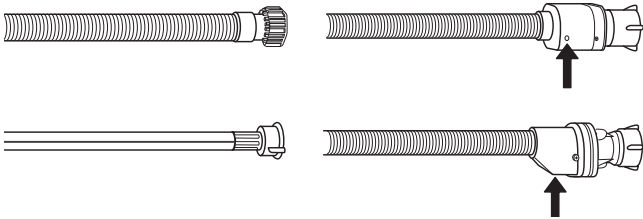

Ef inntaksslangan er gerð úr gegnsæju efni skal athuga reglulega hvort litur breytist og verði sterkari á ákveðnum stöðum. Ef svo er þá gæti slangan verið að fara að leka og ætti að skipta henni út.

Fyrir vatnsstöðvunarslöngur: Athugið litla skoðunarglugga öryggisventilsins (sjá ör). Ef hann er rauður þá hefur vatnsstöðvunaraðgerðin verið virkjuð og það verður að skipta slöngunni út með nýrri.

Til að skrúfa þessa slöngu af skal ýta á sleppihnappinn meðan verið er að skrúfa hana af.

Vatnsinntaksslangan hreinsuð

Ef vatnsslöngurnar eru nýjar eða hafa ekki verið notaðar í lengri tíma skal láta vatnið renna til að tryggja að þær séu hreinar og lausar við óhreinindi áður en nauðsynlegar tengingar eru framkvæmdar. Ef þessar varúðarráðstafanir eru ekki gerðar þá gæti vatnsinntakið stíflast og skemmt uppþvottavélin.

Síusamstæðan hreinsuð

Hreinsið síusamstæðuna reglulega þannig að síurnar stíflist ekki og frárennslivatnið renni burt á réttan hátt. Ef uppþvottavélin er notuð með stíflaðar síur eða aðskotahluti innan í síunarkerfi eða úðunarörmum, þá getur það leitt til gangtruflana og verri árangurs, hávaða við vinnslu eða meiri auðlinda-notkunar.

Síusamstæðan samanstendur af þremur síum sem fjarlægja matarleifar úr þvottavatninu og endurnýta síðan vatnið.

Ekki má nota uppþvottavélin á síanna eða ef sían er laus.

A.m.k. einu sinni í mánuði eða eftir 30 lotur skal athuga síusamstæðuna og ef nauðsynlegt er þrifa hana vandlega undir rennandi vatni, með því að nota bursta sem er ekki úr málmí og fylgja leiðbeiningunum að neðan:

1. Snúið síusívalningnum **A** rangsælis og togið hann út (mynd 1).
2. Fjarlægjið skálarsíuna **B** með því að beita smávegis þrýstingi á hliðarspeldin (mynd 2).
3. Rennið út skífusiunni úr ryðfríu stáli **C** (mynd 3).
4. Í þeim tilfellum sem vart er við aðskotahluti (eins og brotið gler, postulín, bein, ávaxtafræ o.s.frv.) **skal fjarlægja þá varlega.**
5. Skoðið gildruna og fjarlægjið allar matarleifar. **FJARLÆGIÐ ALDREI** hlíf þvottadæluunar (svartur hlutur) (mynd 4).

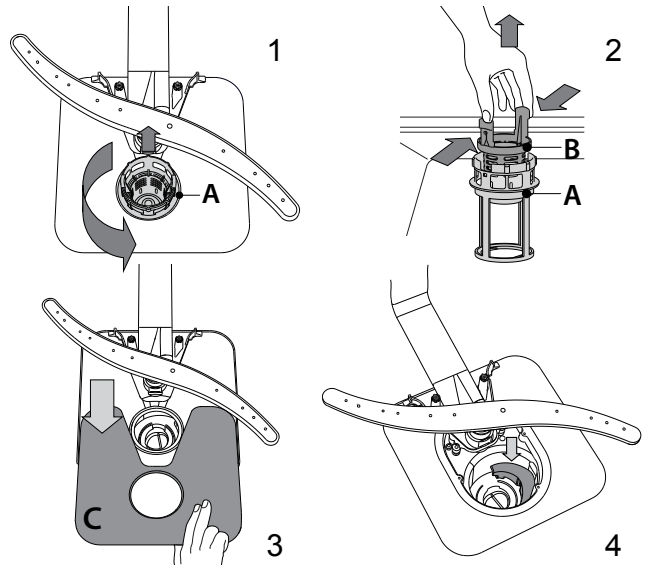

Þegar síurnar hafa verið hreinsaðar skal setja síusamstæðuna aftur í og festa hana í stað á réttan hátt; þetta er nauðsynlegt til að uppþvottavélin haldi áfram að virka á hagkvæman hátt.

Hreinsið úðunararmana

Stundum geta matarleifar myndað skorpu á úðunarörmunum og hindrað götin sem vatninu er úðað út um. Því er mælt með að armarnir séu athugaðir af og til og hreinsaðir með litlum bursta sem er ekki úr málmí.

Til að fjarlægja efri úðunararminn skal snúa láshringnum úr plasti réttisælis. Efri úðunararmurinn á að vera settur þannig að hliðin sem hefur fleiri göt snúi upp á við.

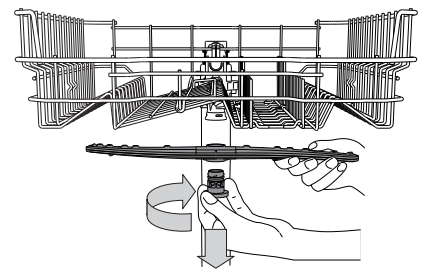

Fjarlægja má neðri úðunararminn með því að toga hann upp á við og snúa rangsælis..

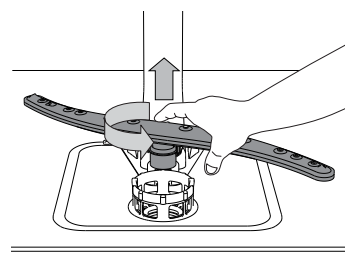

Hvað á að gera ef...



Uppþvottavélin virkar ekki rétt, athugið hvort hægt sé að leysa vandamálið með því að fara í gegnum eftirfarandi lista. Fyrir aðrar villur eða vandamál skal hafa samband við viðurkennda viðhaldsþjónustu, sem finna má samskiptaupplýsingar fyrir í ábyrgðarbæklingnum. Varahlutir verða fáanlegir í tímabil sem nær annaðhvort 7 eða 10 árum, samkvæmt tilteknum reglugerðarkröfum. Varahlutina má finna á: <https://parts-selfservice.whirlpool.com/en/landing>

Vandamál...	Mögulegar ástæður...	Lausnir...
Kveikt er á gaumljósi salts	Saltgeymirinn er tómur. (Gaumljósið fyrir salt getur haldist kveikt í nokkrar þvottalotur eftir að fyllt hefur verið á það).	Fyllið á geyminn með salti (fyrir frekari upplýsingar - sjá síðu 185). Stilla vatnshörku - sjá töflu, síða 185.
Kveikt er á gaumljósi skolefnis	Skammtari skolefnis er tómur. (Gaumljósið fyrir skolefni getur haldist kveikt í nokkrar þvottalotur eftir að fyllt hefur verið á það).	Fyllið á skammtarann með skolefni (fyrir frekari upplýsingar - sjá síðu 185).
Uppþvottavélin fer ekki í gang eða bregst ekki við skipunum.	Tækinu hefur ekki verið rétt stungið í samband.	Setjið klónna í innstunguna.
	Rafmagnsleysi.	Af öryggisástæðum endurræsist upppvottavélin ekki sjálfkrafa þegar rafmagn kemst aftur á. Opnið hurð upppvottavélarinnar, ýtið á RÆSA/HIÉ hnappinn og lokið hurðinni innan 4 sekúndna.
	Hurð upppvottavélarinnar er ekki lokuð. NATURALDRY pinninn er ekki ýttur inn.	Ýtið ákveðið á hurðina þar til „smellurinn“ heyrst.
	Lota er stöðvuð með því að hurð er opnuð í meira en 4 sekúndur.	Ýtið á RÆSA/HIÉ og lokið hurðinni innan 4 sekúndna.
	Hún bregst ekki við skipunum. Skjárinn sýnir: 9 eða 12 og LED-ljósið fyrir „Kveikja/slökkva“ blikkar hratt	Slökkvið á tækinu með því að ýta á „Slökkva/kveikja“ hnappinn, kveikið aftur á því eftir u.þ.b. eina mínútu og endurræsið þvottakerfið. Ef vandamálið er viðvarandi skal taka tækið úr sambandi í 1 mínútu og setja það svo aftur í samband.
Uppþvottavélin tæmir sig ekki. Skjárinn sýnir: 3 og LED-ljósið fyrir „Kveikja/slökkva“ blikkar hratt	Þvottalotunni er ekki lokið enn.	Bíðið þar til þvottalotunni lýkur.
	Frárennslisslangan er bogin.	Athugið að frárennslisslangan sé ekki bogin (sjá UPPSETNING).
	Frárennslisrörið er stíflað.	Hreinsið frárennslisrörið.
	Sían er stífluð af matarleifum.	Hreinsið stífluna (sjá SÍUSAMSTÆÐAN HREINSUD).
Uppþvottavélin framkallar óhóflega mikinn hávaða.	Diskarnir glamra hver utan í annan	Staðsetjið leirtauið á réttan hátt (sjá HLAÐIÐ Í GRINDURNAR).
	Óhóflega mikil froða hefur myndast.	Ekki hefur verið sett rétt magn af þvottaefni eða það er ekki gert fyrir upppvottavélar (sjá FYLLT Á ÞVOTTAEFNISSKAMMTARANN). Endurræsið núverandi lotu með því að slökkva á upppvottavélinni, kveikið síðan aftur á henni, veljið nýtt þvottakerfi, ýtið á RÆSA/HIÉ og lokið hurðinni innan 4 sekúndna. Vinsamlegast bætið ekki við neinu þvottefni.
Leirtauið er ekki hreint.	Leirtauinu var ekki raðað á réttan hátt.	Raðið leirtauinu á réttan hátt (sjá HLAÐIÐ Í GRINDURNAR).
	Úðunarmarnir snúast ekki óhindrað heldur rekast í leirtauið.	Raðið leirtauinu á réttan hátt (sjá HLAÐIÐ Í GRINDURNAR).
	Þvotturinn er of vægur og/eða virkni þvottaefnisins er lítil.	Veljið viðeigandi þvottakerfi (sjá TAFLA YFIR ÞVOTTAKERFI).
	Óhóflega mikil froða hefur myndast.	Ekki hefur verið sett rétt magn af þvottaefni eða það er ekki gert fyrir upppvottavélar (sjá FYLLT Á ÞVOTTAEFNISSKAMMTARANN).
	Lokið á skolefninu hefur ekki verið sett nógu vel á.	Verið viss um að lokið á skolefnisskammtaranum sé lokað.
	Sían er óhrein eða stífluð.	Hreinsið síusamstæðuna (sjá HREINSUN OG VIÐHALD).
	Það er ekkert salt.	Fyllið á saltgeyminn (sjá FYLLT Á SALTGEYMINN).
Uppþvottavélin lýkur þvottalotunni of snemma. Skjárinn sýnir: 15 og LED-ljósið fyrir „Kveikja/slökkva“ blikkar hratt	Frárennslisslangan er of lágt staðsett eða sogast inn í fráveitukerfi heimilisins.	Athugið hvort endi frárennslislöngunar sé settur í rétta hæð (sjá UPPSETNING). Athugið með sog inn í fráveitukerfi heimilisins, setjið upp loftþrýstiloka ef það er nauðsynlegt.
	Loft í vatnsinntaki.	Athugið með leka í vatnsinntakinu eða annað sem getur hleypt lofti inn.

Vandamál...	Mögulegar ástæður...	Lausnir...
Uppþvottavélin fyllir ekki með vatninu. Skjárnir sýnir: H, 6 og LED-ljósir fyrir „Kveikja/slökkva“ blikkar hratt	Ekkert vatn er í vatnsinntakinu eða lokað er fyrir kranann.	Gangið úr skugga um að vatn sé í vatnsinntakinu eða skrúfað sé frá krananum.
	Inntaksslangan er bogin.	Gangið úr skugga um að inntaksslangan sé ekki bogin (sjá UPPSETNING), stillið uppþvottavélina aftur og endurræsið.
	Sigtið í vatnsinntaksslöngunni er stíflað; það er nauðsynlegt að hreinsa það	Þegar þetta hefur verið sannreynt og hreinsað, slökkvið og kveikið á uppþvottavélinni og endurræsið nýtt þvottakerfi.
Leirtauíð hefur ekki verið þurrkað.	Valið þvottakerfi hefur engan þurrkunarfasa.	Sannreynið í töflunni yfir þvottakerfi hvort valið þvottakerfi hafi þurrkunarfasa.
	Skolefni hefur klárast eða skammturinn er ekki nægur.	Bætið við skolefni eða stillið á meiri skammtastærð (sjá FYLLT Á SKOLEFNISSKAMMTARANN).
	Leirtauíð er gert úr viðloðunarfríu efni eða plasti.	Það er eðlilegt að vatnsdropar séu til staðar (sjá RÁÐLEGGINGAR).
Vart er við kalkútfellingar eða hvíta filmu á diskum og glösum.	Magn salts er of lítið.	Fyllið á saltgeyminn (sjá FYLLT Á SALTGEYMINN).
	Stilling vatnshörku er ekki nægileg.	Aukið gildin (sjá TAFLA YFIR VATNSHÖRKU).
	Lok saltgymisins er ekki nægilega vel lokað.	Athugið lokið á saltgeyminum.
	Skolefni hefur klárast eða skammturinn dugur ekki.	Bætið við skolefni eða stillið á meiri skammtastærð.
Diskar og glös eru með bláa sliki eða bláar rákir.	Sett hefur verið óhóflega af skolefni.	Stillið skömmtunarhraðann til að minnka gildin.

Þjónusta og viðhald

Ef bilunin er viðvarandi eftir að ofangreindar athuganir hafa verið gerðar, þá skal aftengja frá rafmagni og skrúfa fyrir vatnskranann. Hafið samband við viðhaldsþjónustu (sjá ábyrgðarskírteini).

Áður en haft er samband við viðhaldsþjónustu okkar skal punkta eftirfarandi niður:

- lýsingu á biluninni,
- tegund og gerð tækisins,

- þjónustukóðann (númerið sem kemur fram á álimdri merkiplötu) innan á hurðinni hægra megin:

SERVICE 0000 000 00000



Tæknilegar upplýsingar

Mælividdir vörurnar (mm)	Hæð	mm	820
	Breidd	mm	598
	Dýpt	mm	555
Afköst	Rafspenna	V	220/240
	Tíðni	Hz	50
	Orkunýtingarflokkur		D
	Stuðull fyrir frammistöðu við hreinsun		1.13
	Stuðull fyrir frammistöðu við þurrkun		1.07
	Vatnsinntaksþrýstingur, hálm.	Bör	10
	Vatnsinntaksþrýstingur, lágm.	Bör	0,5
	Orkunotkun	kWh/100 lotur	85
	Vatnsinntak, hálm. hitastig vatns	°C	60
	Fjöldi borðbúnaða		14
	Orkunotkun í seinkaðri ræsingu	W	4
	Orkunotkun í reiðuham	W	0,5
	Vatnsnotkun	l/lotu	9,5
	Hávaðastig	dB(A) re 1 pW	44
	Hávaðaflokkur		B

Umhverfisvandamál

Förgun umbúðaefnis

Pökkunarefnið er 100% endurvinnanlegt og er merkt með endurvinnslutákniinu . Mismunandi hlutum umbúðanna skal farga á ábyrgan hátt og í samræmi við staðarbundnar reglugerðir sem eiga við um förgun úrgangs.

Förgun notaðra heimilistækja

Þetta raftæki er framleitt úr endurvinnanlegum og endurnýtanlegum efnum. Fargið því í samræmi við gildandi reglugerðir um förgun úrgangs. Nánari upplýsingar um meðferð, endurnýjun og endurvinnslu heimilistækja skal fá hjá staðbundnum yfirvöldum, sorphirðustöð eða versluninni sem tækið var keypt hjá. Þetta tæki er merkt í samræmi við Evrópska tilskipun 2012/19/ESB um raf- og rafeindatækjaúrgang (WEEE) og reglugerð um raf- og rafeindatækjaúrgang frá 2013 (með áorðnum breytingum). Með því að tryggja rétta förgun tækisins kemur þú í veg fyrir neikvæð áhrif þess á umhverfið og heilsu almennings.

Táknið  á tækinu eða meðfylgjandi gögnum gefur til kynna að ekki skuli meðhöndla það sem heimilisúrgang heldur verði að fara með það á viðeigandi sorpstöð fyrir endurvinnslu rafmagnstækja og rafeindabúnaðar.

Leiðbeiningar um orkusparnað

SPAR þvottakerfið hentar til að hreinsa borðbúnað með venjulegum óhreinindum, og fyrir þá notkun er það skilvirkasta þvottakerfið hvað varðar orku- og vatnsnotkun, og það er notað til að meta samhæfi við ESB löggjöf um vistvæna hönnun. Það stuðlar að orku- og vatnssparnaði að hlaða í uppþvottavél heimilisins að því marki sem framleiðandinn gefur upp. Handvirk forhrensun borðbúnaðar leiðir til aukinnar vatns og orkunotkunar og er ekki mælt með henni. Þvottur á borðbúnaði í uppþvottavél heimilis eyðir venjulega minni orku og vatni í notkunarfasanum en handuppþvottur ef vélin er notuð samkvæmt leiðbeiningum framleiðandans.

Uppsetning

ATHUGIÐ: Ef einhvern tíma þarf að flytja tækið skal hafa það í uppréttri stöðu; ef það er algjörlega nauðsynlegt má halla henni á bakið.

Vatnsinntakið tengt

Tenging vatnsinntaksins fyrir uppsetningu ætti aðeins að vera framkvæmd af hæfum tæknimanni. Slöngur vatnsinntaks og -úttaks gætu verið staðsettar til hægri eða vinstri til að ná sem bestri uppsetningu. Verið viss um að uppþvottavélin beygi hvorki né kremji slöngurnar.

Tenging vatnsinntaksslöngunnar

- Látið vatnið renna þar til hún er alveg hrein.
- Skrífið inntaksslönguna þétt í stað og kveikið á krananum. Ef inntaksslangan er ekki nógu löng skal hafa samband við sérhærða verslun eða viðurkenndan tæknimann. Vatnsþrýstingurinn verður að vera innan gildanna sem gefin eru til kynna í töflunni yfir tæknileg gögn - annars gæti uppþvottavélin ekki virkað rétt. Verið viss um að slangan sé ekki beygð eða undir þrýstingi.

Upplýsingar fyrir tengingu vatnsinntaksslöngu:

Vatnsinntak	kalt eða heitt (hám. 60°C)
Vatnsinntak	3/4"
Afl vatnsþrýstings	0,05 ÷ 1 MPa (0,5 ÷ 10 bör) 7,25 – 145 psi

Tenging úttaksslöngunnar

Tengið úttaksslönguna við frárennslisrör með að þvermál að lágmarki 2 cm **A**.

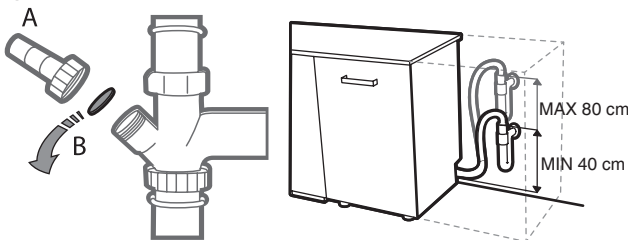

Tenging úttaksslöngu verður að vera í hæð sem er á bilinu frá 40 til 80 cm frá gólfinu eða yfirborðinu sem uppþvottavélin hvílir á. Áður en vatnsúttaksslangan er tengd við frárennslisrör vaskins skal fjarlægja plasttappann **B**.

FLÓÐAVÖRN

Flóðavörn. Til að tryggja að ekki verði flóð er uppþvottavélin búin sérstöku kerfi sem hindrar vatnsinntakið í tilfelli fráviks eða leka innan úr tækinu. Sumar uppþvottavélar eru einnig búnar hinum aukalega öryggisbúnaði **New Aqua Stop**, sem tryggir flóðavörn jafnvel í þeim tilfellum sem gat kemur á slöngu. Undir engum kringumstæðum ætti að skera vatnsinntaksslönguna því hún inniheldur spennuhafa rafhluti.

Raftenging

VIÐVÖRUN: Undir engum kringumstæðum ætti að skera vatnsinntaksslönguna því hún inniheldur spennuhafa rafhluti.

Áður en klóin er sett í rafmagnsinnstunguna skal ganga úr skugga um að:

- Innstungan sé **jarðtengd** og í samræmi við núgildandi reglur;
- Innstungan \neq geti þolað hámarksálag tækisins eins og sýnt er á merkiplötunni innan á hurðinni (sjá VÖRULÝSINGU).
- Rafveituspennan falli innan þeirra marka sem gefin eru til kynna á merkiplötunni innan í hurðinni.
- Innstungan sé samhæf við kló tækisins.

Ef þetta er ekki tilfellið skal einungis biðja heimilaðan þjónustu-aðila að skipta um vottuðu rafmagnssnúruna með réttri kló sem á við þetta tæki (sjá ÞJÓNUSTA OG VIÐHALD). Ekki nota framlen-gingarsnúður eða fjöltengi eða ekki vottaðar rafmagnssnúður með tenglum. Rafmagnssnúran og rafmagnsinnstungan ættu að vera auðveldlega aðgengilegar eftir að tækið hefur verið sett upp.

Snúran á ekki að vera beygð eða undir þrýstingi. Ef rafmagnssnúran er skemmd skal láta skipta henni út hjá framleiðandanum eða viðurkenndri viðhaldstækniþjónustu hans til að forðast alla hættu. Fyrirtækið er ekki ábyrgt fyrir neinum atvikum sem verða, ef þessum reglum hefur ekki verið fylgt.

Staðsetning og hæðarstilling

1. Staðsetjið uppþvottavélina á lárétu og sterku gólfi. Ef gólfíð er ójafnt þá er hægt að stilla framfætur tækisins þar til það nær láréttri stöðu. Ef tækið er rétt hæðarstillt verður það stöðugra og mun ólíklegra til að valda titringi eða hávaða meðan það er í gangi.
2. Áður en uppþvottavélin er felld inn í skotið skal festa gegnsæja límborðann undir viðarhilluna til að verja hana fyrir rakabéttingu sem getur myndast.
3. Setjið uppþvottavélina þannig að hliðar hennar eða afturþil séu í snertingu við aðliggjandi skápa eða vegginn. Einnig er hægt að setja þetta tæki undir einfalt vinnuborð.
4. Til að stilla hæð afturfótar skal snúa rauða sexhyrnda skrufhólkinum á neðri miðhluta framan á uppþvottavélinni með 8 mm sexkantlykli. Snúið skruflyklinum réttisælis til að hækka hæðina og rangsælis til að lækka hana.

STÆRÐIR OG RÝMI:

Breidd	598 mm
Hæð	820 mm
Dýpt	555 mm
Rúmtak	14 hefðbundnir borðbúnaðir

IKEA ÁBYRGÐ

Hve lengi gildir IKEA ábyrgðin?

Þessi ábyrgð gildir í fimm ár frá upphaflegum kaupdegi tækisins í IKEA. Krafist er upphaflegum sölnútunnar sem sönnunar fyrir kaupunum. Sé viðhald framkvæmt samkvæmt ábyrgðinni framlengir það ekki ábyrgðartímabil tækisins.

Hver framkvæmir viðhaldið?

Þjónustufyrirtæki IKEA sér um viðhaldið í gegnum sína eigin þjónustu eða viðurkennt þjónustunet samstarfsaðila.

Hvað fellur undir þessa ábyrgð?

Ábyrgðin nær til bilana í tækinu af völdum galla í byggingu eða efni frá dagsetningu kaupanna í IKEA. Þessi ábyrgð gildir aðeins um heimilisnotkun. Undantekningarnar eru tilgreindar undir fyrirsögninni „Hvað fellur ekki undir þessa ábyrgð?“ Innan ábyrgðartímabilsins verður kostnaður bættur vegna lagfæringar á galla, t.d. viðgerðir, varahlutir, vinna og ferðir, svo framarlega sem tækið sé aðgengilegt til viðgerðar án sérstakra útgjalda. Um þessi skilyrði gilda viðmiðunarreglur ESB (Nr. 99/44/EG) og viðkomandi staðbundnar reglur. Hlutir sem skipt er út verða eign IKEA.

Hvað mun IKEA gera til að laga vandamálið?

Þjónustuaðili sem tilgreindur er af IKEA mun skoða vöruna og ákveða, að eigin undirlagi, hvort hún falli undir þessa ábyrgð. Ef hún fellur undir ábyrgð þá mun þjónustuaðili IKEA eða viðurkenndur samstarfsaðili, í gegnum eigin þjónustustarfsemi, að eigin undirlagi, annað hvort gera við hina gölluðu vöru eða skipta henni út með eins eða sambærilegri vöru.

Hvað fellur ekki undir þessa ábyrgð?

- Eðlilegt slit.
- Skemmdir vegna vísitandi vanrækslu, skemmdir sem verða vegna þess að ekki er farið eftir notkunarleiðbeiningum, rangrar uppsetningar eða tengingar við ranga rafspennu, skemmdir vegna efna- og rafefnahvarfa, ryðs, tæringar eða vatnstjóns að með töldu, en ekki takmarkað við, skemmdir vegna óhófligs magns kalkútfellinga í vatnsinntakinu, skemmdir vegna afbrigðilegra umhverfisskilyrða.
- Rekstrarvörur þ.m.t. rafhlöður og perur.
- Óvirkir og útlitslegir hlutir sem hafa ekki áhrif á venjulega notkun tækisins, þ.m.t. allar rispúr og hugsanlegur litamunur.
- Slysaskemmdir af völdum utanaðkomandi hluta eða efna og hreinsunar eða losunar stíflu í síum, frárennslibúnaði eða sápuskúffum.
- Skemmdir á eftirfarandi hlutum: Keramikgleri, aukabúnaði, körfum fyrir leirtau og hnífapör, fæðis- og frárennsliþípum, þéttingum, perum og peruhlífum, síum, hnöppum, hylkjum og hluta af hylkjum. Nema sannað hafi verið að slíkar skemmdir séu af völdum framleiðslugalla.
- Tilfelli þar sem enginn galli fannst við heimsókn tæknimanns.
- Viðgerðir sem ekki eru framkvæmdar af þeim þjónustuaðilum sem við tilgreinum og/eða viðurkenndum samstarfsaðilum með þjónustusamning eða þegar notaðir eru varahlutir sem eru ekki af upprunalegri gerð.
- Viðgerðir vegna uppsetningar sem er gölluð eða ekki samkvæmt lýsingu.
- Notkun tækisins í óheimilislegu umhverfi eins og notkun í atvinnuskyni.
- Flutningsskemmdir. Ef viðskiptavinur flytur vöruna heim til sín eða annars heimilisfangs þá er IKEA ekki ábyrgt fyrir neinum skemmdur sem gætu orðið við flutning. Hinsvegar ef IKEA afhendir vöruna til heimilisfangs viðskiptavinarins þá verða skemmdir sem verða við þann flutning bættar af IKEA.
- Kostnaður við að framkvæma upphaflega uppsetningu IKEA tækisins.
- Hinsvegar ef þjónustuaðili tilgreindur af IKEA eða viðurkenndur samstarfsaðili hans gerir við eða skiptir út tæki samkvæmt þessari ábyrgð þá skal hinn tilgreindi þjónustuaðili eða viðurkenndur samstarfsaðili hans enduruppsetja viðgert tæki eða setja upp annað í staðinn ef þarf.

- Þetta gildir ekki á Írlandi, viðskiptavinir skulu hafa samband við tilgreinda IKEA viðhaldsþjónustu á staðnum eða tilgreindan þjónustuaðila varðandi frekari upplýsingar.

(aðeins fyrir Bretland)

Þessar takmarkanir gilda ekki um gallalaus vinnu sem framkvæmd er af hæfum sérfræðingi með upprunalegum varahlutum okkar í þeim tilgangi að aðlaga tækið að tæknilegum öryggiskröfum annars ESB lands.

Hvernig landslög gilda

IKEA ábyrgðin veitir sérstök lagaleg réttindi sem ná yfir eða eru víðtækari en allar staðbundnar kröfur laga. Þessi skilyrði takmarka hinsvegar ekki á neinn hátt réttindi neytandans sem lýst er í staðbundinni löggjöf.

Gildissvæði

Fyrir tæki sem eru keypt í ESB landi og flutt til annars ESB lands þá verður þjónustan veitt innan ramma ábyrgðarskilyrðanna sem eiga við í nýja landinu.

Skylda til að framkvæma þjónustu innan ramma ábyrgðarinnar er aðeins til staðar ef tækið er í samræmi við og uppsett samkvæmt:

- tækniforskrift sem gildir í landinu þar sem ábyrgðarkrafan er gerð;
- samsetningarleiðbeiningum og öryggisupplýsingum notendahandbókar.

Tilgreind VIÐHALDSÞJÓNUSTA fyrir IKEA tæki

Vinsamlegast hikið ekki við að hafa samband við viðurkennda þjónustumiðstöð sem IKEA tilgreinir til að:

- gera þjónustubeiðni samkvæmt þessari ábyrgð;
- biðja um skýringar vegna uppsetningar IKEA tækisins í þar til gerða IKEA eldhúsinnréttingu;
- biðja um skýringar á virkni IKEA tækja.

Vinsamlegast lesið vandlega leiðbeiningar um samsetningu og/ eða notendahandbók áður en haft er samband við okkur svo tryggt sé að við veitum bestu þjónustu.

Hvernig ná skal í okkur þegar vantar þjónustu



Heildarlista yfir tilkvadda viðhaldsþjónustuaðila IKEA má finna á síðustu síðu handbókarinnar ásamt viðeigandi símanúmerum.

- **Til að geta veitt fljótari þjónustu mælum við með notkun sérstaks símanúmers sem skráð er á þessa handbók. Notið alltaf númerin sem skráð eru í bæklingi viðkomanandi tækis sem aðstoðar er þörf vegna. Vinsamlegast vísið alltaf til IKEA vörunúmersins (8 tölustafa kóði) og 12 tölustafa þjónustunúmersins sem eru til staðar á merkiplötu tækisins.**

• GEYMIÐ ÞESSA SÖLUNÓTU!

Hún er sönnunin fyrir kaupunum og er nauðsynleg til þess að ábyrgðin gildi. Á sölnútunni kemur einnig fram IKEA nafn og vörunúmer (8 tölustafa kóði) fyrir hvert tæki sem þú hefur keypt.

• Þarf þú aukalega hjálp?

Fyrir viðbótarspurningar sem tengjast ekki viðhaldsþjónustu tækisins skal hafa samband við þjónustuver næstu IKEA verslunar. Við mælum með því að upplýsingarnar með tækinu séu lesnar vandlega áður en þú hefur samband við okkur.

Varahlutir verða fáanlegir í tímabil sem nær annaðhvort 7 eða 10 árum, samkvæmt tilteknum reglugerðarkröfum.

Varahlutina má finna á:

<https://parts-selfservice.whirlpool.com/en/landing>



BELGIË - BELGIQUE - BELGIEN

Telefoon/Numéro de téléphone/Telefon-Nummer: 026200311
Tarief/Tarif/Tarif: Lokaal tarief/Prix d'un appel local/Ortstarif
Openingstijd: Maandag - Vrijdag 8.00 - 20.00
Heures d'ouverture: Lundi - Vendredi 8.00 - 20.00
Öffnungszeiten: Montag - Freitag 8.00 - 20.00

БЪЛГАРИЯ

Телефонен номер: 0700 100 68
Тарифа: Локална тарифа
Работно време: понеделник - петък 8.00 - 20.00

ČESKÁ REPUBLIKA

Telefonní číslo: 225376400
Sazba: Místní sazba
Pracovní doba: Pondělí - Pátek 8.00 - 20.00

DANMARK

Telefonnummer: 70150909
Takst: Lokal takst
Åbningstid: Mandag - fredag 9.00 - 20.00
Lørdag (Åbent udvalgte søndage, se IKEA.dk) 9.00 - 18.00

DEUTSCHLAND

Telefon-Nummer: 06929993602
Tarif: Ortstarif
Öffnungszeiten: Montag - Freitag 8.00 - 20.00

ΕΛΛΑΔΑ

Τηλεφωνικός αριθμός: 2109696497
Χρέωση: Τοπική χρέωση
Ώρες λειτουργίας: Δευτέρα - Παρασκευή 8.00 - 20.00

ESPAÑA

Teléfono: 913754126 (España Continental)
Tarifa: Tarifa local
Horario: Lunes - Viernes 8.00 - 20.00

EESTI - LATVIJA - SLOVENIJA - CYPRUS

<http://www.ikea.com>

FRANCE

Numéro de téléphone: 0170480513
Tarif: Prix d'un appel local
Heures d'ouverture: Lundi - Vendredi 9.00 - 21.00

HRVATSKA

Broj telefona: 0800 3636
Tarifa: Lokalna tarifa
Radno vrijeme: Ponedjeljak - Petak 8.00 - 20.00

ÍSLAND

Símanúmer: 5852409
Kostnaður við símtal: Almenn t mínútuverð
Opnunartími: Mánudaga - Föstudaga 9.00 - 17.00

ITALIA

Telefono: 0238591334
Tariffa: Tariffa locale
Orari d'apertura: Lunedì - Venerdì 8.00 - 20.00

LIETUVIŲ

Telefono numeris: (0) 520 511 35
Skambučio kaina: Vietos mokestis
Darbo laikas: Nuo pirmadienio iki penktadienio 8.00 - 20.00

LUXEMBOURG

Numéro de téléphone: 035220882569
Tarif: Prix d'un appel local
Heures d'ouverture: Lundi - Vendredi 8.00 - 18.00

MAGYARORSZÁG

Telefon szám: (06-1)-3285308
Tarifa: Helyi tarifa
Nyitvatartási idő: Hétfőtől Péntekig 8.00 - 20.00

NORGE

Telefon nummer: 23500112
Takst: Lokal takst
Åpningstider: Mandag - fredag 8.00 - 20.00

NEDERLAND

Telefoon: 0900-235 45 32 en/of 0900 BEL IKEA
0031-50 316 8772 international
Tarief: Geen extra kosten. Alleen lokaal tarief.
Openingstijd: Maandag t/m - Vrijdag 8.00 - 21.00
Zaterdag 9.00 - 21.00
Zondag / Feestdagen 10.00 - 18.00

ÖSTERREICH

Telefon-Nummer: 013602771461
Tarif: Ortstarif
Öffnungszeiten: Montag - Freitag 8.00 - 20.00

POLSKA

Numer telefonu: 225844203
Stawka: Koszt połączenia według taryfy operatora
Godziny otwarcia: Poniedziałek - Piątek 8.00 - 20.00

PORTUGAL

Telefone: 213164011
Tarifa: Tarifa local
Horário: Segunda - Sexta 9.00 - 21.00

ROMÂNIA

Număr de telefon: 021 2044888
Tarif: Tarif local
Orar: Luni - Vineri 8.00 - 20.00

РОССИЯ

Телефонный номер: 84957059426
Стоимость звонка: Местная стоимость звонка
Время работы: Понедельник - Пятница 9.00 - 21.00
(Московское время)

SCHWEIZ - SUISSE - SVIZZERA

Telefon-Nummer/Numéro de téléphone/Telefono: 0225675345
Tarif/Tarif/Tariffa: Ortstarif/Prix d'un appel local/Tariffa locale
Öffnungszeiten: Montag - Freitag 8.00 - 20.00
Heures d'ouverture: Lundi - Vendredi 8.00 - 20.00
Orario d'apertura: Lunedì - Venerdì 8.00 - 20.00

SLOVENSKO

Telefónne číslo: (02) 50102658
Cena za hovor: Cena za miestny hovor
Pracovná doba: Pondelok až piatok 8.00 - 20.00

SRBIJA

Broj telefona: 011 7 555 444
стопа: lokalna kurc
Радно време: Понедељак - субота 9.00 - 20.00
недеља 9.00 - 18.00

SUOMI

Puhelinnumero: 0981710374
Taksa: Yksikköhinta
Aukioloaika: Maanantaista perjantaihin 8.00 - 20.00

SVERIGE

Telefon nummer: 0775-700 500
Taxa: Lokal samtal
Öppet tider: Måndag - Fredag 8.30 - 20.00
Lördag - Söndag 9.30 - 18.00

UNITED KINGDOM - IRELAND

Phone number: 02076601517
Rate: Local rate
Opening hours: Monday - Friday 8.00am - 6.00pm
Saturday 8.30am - 4.30pm
Sunday 9.30am - 3.30pm

