

BRÄNDBO FORNEBY

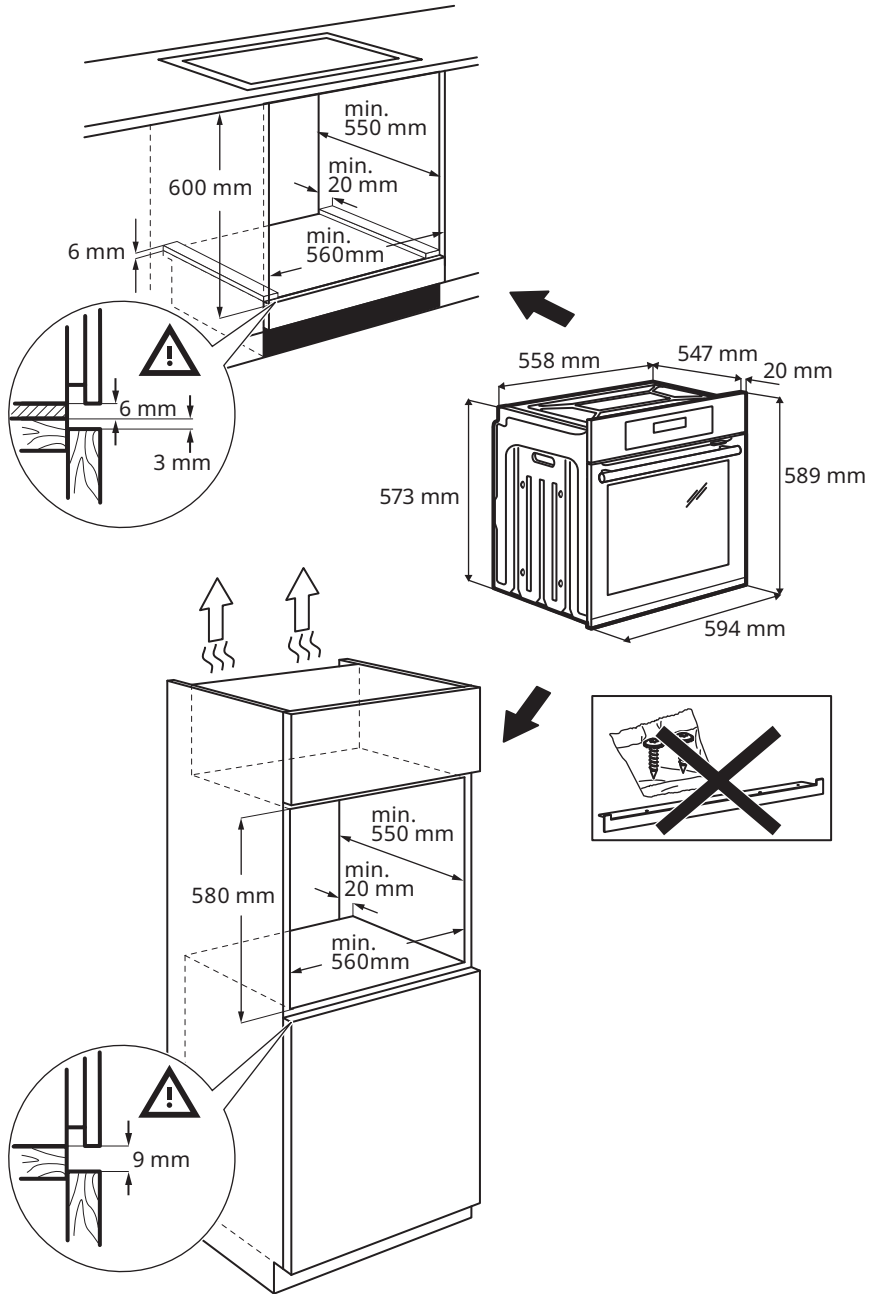

Design and Quality
IKEA of Sweden

DANSK	4
SUOMI	15
ÍSLENSKA	26
NORSK	37
SVENSKA	48



Sikkerhedsoplysninger

Læs den medfølgende brugsanvisning grundigt, før produktet installeres og tages i brug. Producenten påtager sig intet ansvar for eventuelle skader, der skyldes forkert installation eller brug. Opbevar altid brugsanvisningen på et sikkert og tilgængeligt sted til senere opslag.

SIKKERHEDSADVARSLER

⚠ Apparaten må kun bruges af børn fra 8 år og opefter samt af personer med nedsat fysisk, sensorisk eller psykisk funktionsevne, eller som mangler den nødvendige erfaring eller viden, hvis de er under opsyn eller er blevet instrueret i at bruge apparaten på en sikker måde samt forstår de farer, det indebærer. Børn under 8 år og personer med omfattende og komplekst handicap skal holdes på afstand af apparaten, medmindre de overvåges konstant. Børn må ikke lege med apparaten. Opbevar al emballage utilgængeligt for børn, og bortskaf det korrekt. Børn må ikke udføre rengøring og vedligeholdelse på produktet uden opsyn. Hvis apparaten har en børnesikring, skal den aktiveres.

⚠ Dette apparat må kun anvendes til tilberedning af fødevarer.

⚠ Dette apparat er beregnet til indendørs brug i én husholdning.

⚠ Dette apparat kan bruges på kontorer, hotelværelser, bed & breakfast-værelser, stue- og gæstehuse og anden lignende indkvartering, hvor brug ikke overstiger (gennemsnitlige) brugsniveauer i hjemmet.

⚠ ADVARSEL: Ovnen og de tilgængelige dele bliver meget varme under brug. Pas på ikke at røre varmelegemerne.

⚠ ADVARSEL: Sørg for, at der er slukket for apparaten, inden pæren skiftes for at undgå elektrisk stød.

⚠ Hvis netledningen er beskadiget, skal den udskiftes med en identisk ledning af producenten, dennes serviceværksted eller

en tilsvarende kvalificeret person for at undgå fare for elektrisk stød.

⚠ Apparatets specifikationer må ikke ændres.

⚠ Træk først fronten af ovnribberne og derefter den bageste ende væk fra sidevæggene for at fjerne ovnribberne. Montér ovnribberne i modsat rækkefølge.

⚠ Hold altid ovnlågen lukket under tilberedningen. Brug ovnhandsker til at fjerne plader og tilbehør.

⚠ Brug ikke en damprenser til at rengøre apparatet. Brug ikke skræppe slibende rengøringsmidler eller skarpe metalskrabere til at rengøre glasset i kogesektionens hængslede låg. De kan ridse overfladen, med det resultat, at glasset knuses.

⚠ Middel til afbrydelse skal være indbygget i den faste ledningsføring i overensstemmelse med reglerne for ledningsføring.

⚠ Brug kun det anbefalede termometer (madlavningstermometer) til dette apparat (hvis relevant).

Tilladt brug

⚠ Risiko for personskade, forbrændinger, elektrisk stød, brand, eksplosion eller skade på apparatet.

⚠ Dette apparat må kun anvendes til tilberedning af fødevarer. Det må ikke bruges til andre formål, f.eks. rumopvarmning.

⚠ Lad ikke apparatet være uden opsyn under drift. Sluk for apparatet efter hver brug. Sørg for, at ventilationsåbningerne ikke er blokerede.

⚠ Hold tøj eller andre brændbare materialer væk fra apparatet, indtil alle komponenterne er kølet helt af – risiko for brand.

⚠ Hvis apparatet installeres bag et møbelpanel (f.eks. en dør), skal du sørge for,

at døren aldrig lukkes, mens apparatet er tændt. Der kan opbygges varme og fugt bag et lukket møbelpanel, hvilket kan forårsage efterfølgende skade på apparatet, møblet eller gulvet. Luk ikke møbelpanelet, før apparatet er kølet af efter brug.

⚠ Betjen ikke apparatet med våde hænder, eller når det har kontakt med vand. Tryk ikke på den åbne låge. Vær forsigtig, når du tager lågen af apparatet. Lågen er tung. Brug ikke apparatet som arbejds- eller fræsætningsplads.

⚠ Vær forsigtig, når du åbner apparatets låge, hvis apparatet er i brug. Der kan slippe varm luft ud. Læg ikke brændbare produkter eller genstande, der er våde med brændbare produkter i nærheden af eller på apparatet. Når du anbringer mad i varm olie, kan det sprøjte. Lad ikke gnister eller åben ild

komme i kontakt med apparatet, når du åbner lågen. Åbn apparatets låge forsigtigt. Brug af ingredienser med alkohol kan forårsage en blanding af alkohol og luft.

⚠ Sådan undgås skader eller misfarvning af emaljen:

- Stil ikke ovnfaste fade eller andre genstande direkte i bunden af apparatet.
- Læg ikke aluminiumsfolie direkte på bunden af ovnrummet.
- Hæld ikke vand direkte ind i det varme apparat.
- Opbevar ikke fugtige fade og madvarer i apparatet, når du har afsluttet tilberedningen.
- Vær forsigtig, når du fjerner eller monterer tilbehøret.

⚠ Brug en bradepande til fugtige kager. Frugtsaft forårsager pletter, der kan være permanente. Farveændring af emaljen eller rustfrit stål forringer ikke apparatets ydeevne.

⚠ Rengør apparatet jævnlige for at forhindre forringelse af overfladematerialet.

Sluk for apparatet, og tag stikket ud af kontakten inden vedligeholdelse. Sørg for, at apparatet er afkølet før rengøring eller vedligeholdelse – risiko for forbrænding. Vær forsigtig, når du tager lågen af apparatet. Lågen er tung. Der er også risiko for, at glaspanelerne går i stykker. Udskift straks glassene i lågen, når de er beskadigede. Kontakt et autoriseret servicecenter.

⚠ Rengør apparatet med en fugtig, blød klud. Brug kun neutralt rengøringsmiddel. Brug ikke slibende midler, skuresvampe, opløsningsmidler eller metalgenstande. Undgå at rengøre den katalytiske emalje (hvis dette er relevant) med rengøringsmidler. Fedt og madrester i apparatet kan skabe brand. Fjern ikke knapperne fra apparatet (hvis relevant). Hvis du bruger en ovnspray, skal du følge instruktionerne på dens emballage.

⚠ Inden bortskaffelse skal lågelåsen fjernes for at forhindre, at børn eller kæledyr bliver fanget i apparatet - risiko for personskaade eller kvælning.

Installation

⚠ Apparatet skal håndteres og installeres af to eller flere personer – risiko for personskaade. Brug altid sikkerhedshandsker og lukket fodtøj på grund af skæringsfare.

⚠ Installation, herunder vandforsyning (hvis nogen) og elektriske forbindelser, service- eller reparationer, der involverer fjernelse af et dæksel, som beskytter mod eksponering for mikrobølgeenergi (hvis nogen) og reparationer, skal udføres af den autoriserede installatør. Følg monteringsvejledningen, der følger med apparatet. Fjern al emballagen. Sørg for, at apparatet ikke er blevet beskadiget under transporten. Kontakt forhandleren eller det nærmeste autoriserede servicecenter i tilfælde af problemer. Undlad at installere eller bruge et beskadiget apparat.

⚠ Installer apparatet et sikkert og velegnet sted, der opfylder installationskravene. Brug ikke apparatet, inden det monteres i den indbyggede struktur. Træk aldrig i apparatet i håndtaget. Mindsteafstanden til andre apparater og enheder skal overholdes. Før montering af apparatet kontrolleres, om ovnlugen åbner uden modstand.

⚠ Sørg for, at apparatet er slukket og koblet fra strømforsyningen, før der udføres vedligeholdelsesarbejde – risiko for elektrisk stød. Under installationen skal du sørge for, at apparatet ikke beskadiger strømkablet – risiko for brand eller elektrisk stød. Tænd først apparatet, når installationen er afsluttet.

⚠ Undgå at blokere minimumsafstanden mellem bordpladen og ovnens øverste kant – risiko for forbrænding.

Advarsler om elektricitet

⚠ Risiko for brand og elektrisk stød.

⚠ Sørg for, at parametrene på typeskiltet er kompatible med de elektriske data for strømforsyningen.

⚠ Brug ikke forlængerledninger, flere stiksdåser eller adaptere. Brug ikke apparatet, hvis det har et beskadiget strømkabel eller stik, hvis det ikke fungerer korrekt, eller hvis det er blevet beskadiget eller tabt. Apparatet skal tilsluttes strøm med jordforbindelse. Brug altid en korrekt installeret stødsikker kontakt. Stødbeskyttelsen af strømførende og isolerede dele skal fastgøres på en sådan måde, at de ikke kan fjernes uden værktøj. Brugeren må ikke have adgang til de elektriske komponenter efter installation.

⚠ Den elektriske installation skal have en gruppeafbryder, som lader dig afbryde apparatet fra nettet på alle poler. Isolationsudstyret skal have en brydeafstand på mindst 3 mm. Brug kun korrekte gruppeafbrydere, sikringer (sikringer med skruegevind skal tages ud af fatningen), fejlstrømsrelæer og kontaktorer.

⚠ Sæt først netstikket i stikkontakten ved installationens afslutning. Luk apparatets

luge helt, inden du sætter netstikket i stikkontakten. Sørg for, at der er adgang til stikkontakten efter installationen. Hvis netstikket er løst, må stikket ikke sættes i stikkontakten. Træk ikke i netkablet for at tage det ud af kontakten. Tag altid selve netstikket ud. Elledninger må ikke komme i berøring med eller nær ved apparatets låge, især når det er tændt, eller lågen er varm.

Kontakt det autoriserede servicecenter ⚠ for at få udskiftet strømkablet .

⚠ Dette produkt indeholder en lyskilde i energieffektivitetsklasse G.

⚠ Vedrørende lamper i dette produkt og reservedelslamper, der sælges separat: Disse lamper er beregnet til at modstå ekstreme fysiske forhold i husholdningsapparater, såsom temperatur, vibration, fugt, eller er beregnet til at signalere information om apparatets driftsstatus. De er ikke beregnet til at blive brugt i andre apparater, og de er ikke velegnede til belysning af rum.

⚠ Inden bortskaffelse skal apparatet kobles fra lysnettet. Klip kablet af tæt på apparatet, og bortskaf det.

Tips til energibesparelse

BEMÆRK: Dette apparat har funktioner, som hjælper dig med at spare energi ved madlavning i hverdagen.

Sørg for, at ovnlågen er lukket korrekt, når ovnen bruges. Åbn ikke lågen for ofte under tilberedningen. Hold dørpakningen ren og sørg for, at den sidder godt fast. Brug metalfade til at øge energibesparelsen. Hvis det er muligt, bør du ikke forvarme ovnen, før du sætter maden ind.

Når madlavningen tager over 30 minutter, skal ovntemperaturen reduceres mest muligt 3-10 minutter før tilberedningstiden

er gået, afhængigt af madlavningens varighed. Restvarmen i ovnen bliver ved med at tilberede maden.

Brug restvarmen til at opvarme andre retter. Hold pauserne mellem bagning så korte som muligt, når du tilbereder nogle få retter på én gang. Vælg den lavest mulige temperaturindstilling for at bruge restvarme og holde et måltid varmt.

Brug om muligt tilberedningsfunktionerne med blæser for at spare energi.

Hvis et program med valget Varighed eller Sluttid er aktiveret, og tilberedningstiden er

over 30 min., slukkes varmelegemerne automatisk tidligere med visse ovnfunktioner (hvis relevant).

Sluk om muligt for lampen under tilberedning. Tænd kun for det, når det er nødvendigt.

Fugtig varmluft (hvis relevant): Denne funktion er beregnet til at spare energi under madlavning. Når du bruger denne funktion, slukkes lampen automatisk.

Vedligeholdelse og rengøring

 **ADVARSEL!** Se kapitlerne om sikkerhed.

Bemærkninger om rengøring

 <p>Rengøringsmidler</p>	<p>Rengør ovnens front med en mikrofiberklud med varmt vand og et mildt rengøringsmiddel. Rengør og kontrollér dørpakningen omkring ovnrumsrammen.</p> <p>Brug en rengøringsmiddelopløsning til at rengøre metaloverflader.</p> <p>Rengør pletter med et mildt rengøringsmiddel.</p>
 <p>Hverdagsbrug</p>	<p>Rengør altid ovnrummet efter brug. Ophobning af fedt eller andre rester kan forårsage brand.</p> <p>Damp kan sætte sig som fugt i ovnen eller på ovnruderne. Lad ovnen være tændt 10 minutter inden tilberedning for at mindske kondenseringen. Opbevar ikke madvarer i ovnen i mere end 20 minutter. Ovnrummet tørres kun med en mikrofiberklud efter hver brug.</p>
 <p>Tilbehør</p>	<p>Rengør alt tilbehør efter hver brug, og lad det tørre. Brug en mikrofiberklud med varmt vand og et mildt rengøringsmiddel. Tilbehøret må ikke vaskes i opvaskemaskinen.</p> <p>Rengør ikke non stick-tilbehøret med slibende rengøringsmiddel eller genstande med skarpe kanter.</p>

Rengøring: Prægning i ovnrum

Rengør fordybningen i ovnrumsmet for at fjerne kalkrester efter tilberedning med damp.

Trin 1	Trin 2	Trin 3
--------	--------	--------

Hæld: 250 ml hvid eddike ind i fordybningen i ovnrummet. Brug maks. 6% eddike uden tilsætningsstoffer.	Lad eddiken opløse kalkresterne ved stuetemperatur i 30 minutter.	Rengør ovnrummet med varmt vand og en blød klud.
For funktionen: SteamBake rengør ovnen, hver gang der er gået 5 - 10 tilberedningscyklusser.		

Fjernelse: Ovnribber

Fjern ovnribberne, så ovnen kan rengøres.

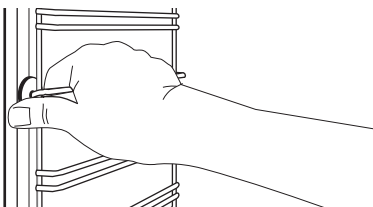
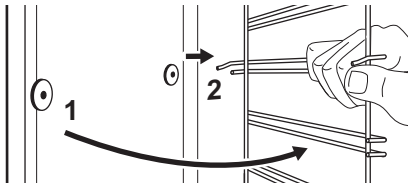
Trin 1	Sluk for ovnen, og vent, til den er kold.	
Trin 2	Træk forenden af ribben væk fra sidevæggen.	
Trin 3	Træk den bageste ende af ovnribben væk fra sidevæggen, og tag den ud.	
Trin 4	Montér ovnribberne i modsat rækkefølge.	

Anvendelse: Rengøring med vand



Denne rengøringsprocedure anvender fugt til at fjerne fedt og madpartikler fra ovnen.

Trin 1	Hæld vand i fordybningen i ovnrummet: 300 ml.
Trin 2	Indstil funktionen  .
Trin 3	Indstil temperaturen til 90°C.
Trin 4	Lad produktet varme i 30 min.
Trin 5	Sluk for produktet.
Trin 6	Vent, indtil produktet er koldt. Tør ovnrummet med en blød klud.

Fjernelse og installation: Låge

Ovnlågen har tre glaspaneler. Du kan fjerne lågen og de indvendige glaspaneler for at rengøre dem. Læs hele instruktionen "Aftagning og montering af låge", inden du tager ovnglasset ud.

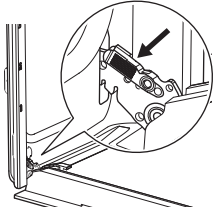
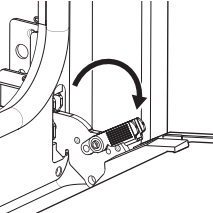
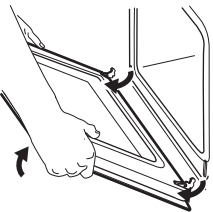
⚠ Forsigtig! Brug ikke ovnen uden glaspanelerne.

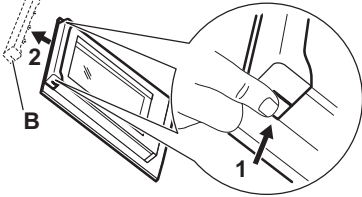
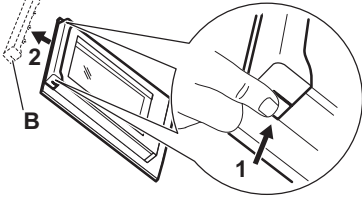
Trin 1	Åbn lågen helt, og hold begge hængsler.	
Trin 2	Løft og træk i låsene, indtil de klikker.	
Trin 3	Sæt ovnlågen halvvejs i første åbne position. Løft og træk derefter for at fjerne lågen fra lejet.	
Trin 4	Læg lågen på en blød klud på en stabil overflade.	
Trin 5	Hold i begge sider af lågelisten (B) i lågens overkant, og tryk indad, indtil låsehagen slipper.	
Trin 6	Træk lågelisten fremad, og tag den ud.	

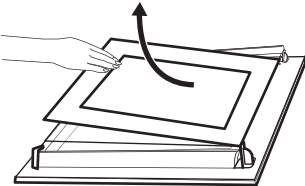
Trin 7	Hold i overkanten af lågens glaspaneler, og træk dem forsigtigt ud et ad gangen. Start med det øverste panel. Sørg for, at glasset glider helt ud af støtterne.	
Trin 8	Rengør glaspanelerne med vand og sæbe. Tør glaspanelerne omhyggeligt. Glaspanelerne må ikke komme i opvaskemaskinen.	
Trin 9	Montér glaspanelerne, lågelisten og ovnlågen efter rengøring, og luk skydelåsene på begge hængsler.	
Hvis døren er installeret korrekt, vil du høre et klik, når du lukker skydelåsene.		

Sørg for at sætte glaspanelerne (A og B) på plads i den rigtige rækkefølge. Se efter symbolet / trykket på siden af glaspanelet, da hvert glaspanel ser forskelligt ud for at gøre afmonteringen og monteringen lettere.

Grafikken skal vende mod lågens indvendige side. Kontrollér efter installationen, at overfladen af glaspanelets ramme ikke er ru, når du rører ved den.

Når den er korrekt installeret, klikker lågelisten.

Sørg for at sætte det midterste glaspanel i de rigtige lejer.

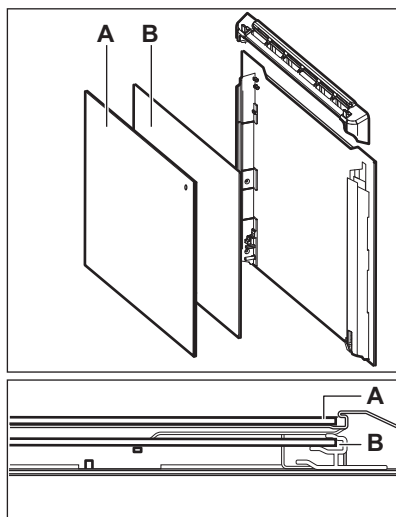

Udskiftning: Lampe



ADVARSEL! Risiko for elektrisk stød
Pæren kan være varm.

Hold altid halogenpæren med en klud for at forhindre fedtresten i at brænde fast på pæren.

Før du udskifter pæren:		
Trin 1	Trin 2	Trin 3
Sluk for ovnen. Vent, til ovnen er kold.	Tag stikket ud af kontakten.	Læg en klud i bunden af ovnrummet.

Baglampe

Trin 1	Drej glasset, og tag det af.
Trin 2	Rengør glasdækslet.
Trin 3	Udskift pæren med en passende 300 °C varmefast pære.
Trin 4	Montér glasdækslet.

Miljøhensyn

Genbrug materialer med symbolet . Anbring emballagematerialet i passende beholdere til genbrug. Hjælp med at beskytte miljøet og menneskelig sundhed samt at genbruge affald af elektriske og elektroniske apparater. Kasser ikke

apparater, der er mærket med symbolet , sammen med husholdningsaffaldet. Lever produktet tilbage til din lokale genbrugsplads eller kontakt din kommune.

IKEA-GARANTI

Hvor længe gælder IKEA-garantien?

Denne garanti gælder i 5 år fra den oprindelige dato for købet af dit apparat i IKEA. Den originale kvittering kræves som købsbevis. Garantireparationer forlænger ikke garantiperioden for apparatet.

Hvem udfører servicearbejdet?

IKEA-serviceudbyderen udfører servicearbejdet via sine egne serviceaktiviteter eller et net af autoriserede servicepartnere.

Hvad omfatter denne garanti?

Garantien omfatter fejl ved produktet, der skyldes produktions- eller materialefejl fra den dato, hvor produktet blev leveret fra IKEA. Denne garanti gælder kun for

husholdningsbrug. Undtagelserne er anført under overskriften "Hvad omfatter garantien ikke?" I garantiperioden dækkes udgifterne til afhjælpning af fejlen, f.eks. reservedele, arbejdsløn og kørselsudgifter, forudsat at produktet er tilgængeligt for reparation uden særlige udgifter, og forudsat at fejlen vedrører produktions- eller materialefejl, der er omfattet af garantien. På disse betingelser gælder EU-retningslinjerne (Nr. 99/44/EF) og de respektive lokale bestemmelser. Udskiftede dele tilhører IKEA.

Hvad vil IKEA gøre for at afhjælpe problemet?

IKEAs udpegede serviceudbyder undersøger produktet og afgør efter eget skøn, om det er omfattet af denne garanti. Hvis fejlen

anses for omfattet af garantien, vil IKEAs serviceudbyder eller dennes autoriserede servicepartner via sine egne serviceaktiviteter derefter efter eget valg enten reparere det defekte produkt eller udskifte det med det samme eller et tilsvarende produkt. Under den almindelige reklamationsperiode på 2 år fra levering, gælder købelovens almindelige regler for afhjælpningsret.

Hvad er ikke omfattet af denne garanti?

- Normalt slid.
- Bevidst eller uagtsom skade, skader, der skyldes manglende overholdelse af brugsanvisninger, forkert installation eller tilslutning til forkert spænding, skader der skyldes kemisk eller elektrokemisk reaktion, rust, korrosion eller vandskade, herunder men ikke udelukkende skader, der skyldes for meget kalk i vandforsyningen, skader, der skyldes unormale forhold i det miljø, hvori produktet er opstillet.
- Forbrugsdele, herunder batterier og lamper.
- Ikke funktionelle og kosmetiske dele, der ikke påvirker produktets normale brug, herunder eventuelle ridser og mulige farveforskelle.
- Utilsigtet skade, der skyldes fremmedlegemer eller stoffer og rengøring eller rensning af filtre, afløbssystemer eller sæbeskuffer.
- Skader på følgende dele: keramisk glas, tilbehør, porcelæns- og bestikurve, tilførsels- og afløbsrør, tætninger, lamper og lampeskærme, skærme, greb, kabinetter og dele af kabinetter. Med mindre det kan bevises, at sådanne skader skyldes produktionsfejl.
- Tilfælde, hvor der ikke kunne konstateres fejl ved teknikerbesøg.
- Reparationer, der ikke udføres af vores udpegede serviceudbyder og/eller autoriserede servicepartner, eller hvor der er anvendt uoriginale dele.
- Reparationer, der skyldes installation, der er defekt eller ikke i overensstemmelse med specifikationen.

- Brug af produktet uden for en almindelig husholdning, f.eks. erhvervsmæssig anvendelse.
- Transportskader. Hvis kunden transporterer varen til sit hjem eller en anden adresse, fralægger IKEA sig ansvaret for de skader, der evt. kan ske under transporten. Hvis IKEA leverer varen på kundens leveringsadresse, vil eventuelle skader på varen under denne levering være dækket af denne garanti.
- Udgifter til at udføre første installation af IKEA-apparatet. Hvis IKEAs serviceudbyder eller dennes autoriserede servicepartner reparerer eller udskifter apparatet som fastsat i vilkårene i denne garanti, vil serviceudbyderen eller dennes autoriserede servicepartner geninstallere det reparerede apparat eller om nødvendigt installere ombytningsapparatet.

Denne begrænsning gælder ikke arbejde, der udføres af en uddannet specialist med vores originale dele for at tilpasse produktet til de tekniske sikkerhedsspecifikationer i et andet EU-land.

Hvordan gælder de enkelte landes lovgivning

IKEA-garantien giver dig særlige juridiske rettigheder, der dækker eller overstiger alle lokale juridiske krav, der varierer fra land til land.

Gyldighedsområde

Før produkter, der købes i ét EU-land og føres til et andet EU-land, ydes serviceydelse inden for rammerne af de garantibetingelser, der er normale i det nye land. Der eksisterer kun en forpligtelse til at udføre servicearbejdet inden for garantiens rammer, hvis:

- produktet efterlever og installeres i henhold til de tekniske specifikationer i det land, hvor garantikravet fremsættes;
- produktet efterlever og installeres i henhold til Montagevejledningen og Brugerhåndbogens sikkerhedsoplysninger;

Den særlige eftersalgsservice for IKEA-apparater:

Kontakt endelig IKEAs eftersalgsservice for at:

1. at fremsætte et krav i henhold til denne garanti;
2. at bede om oplysninger om installation af IKEA-produktet i det særlige IKEA-køkkeninventar. Servicen giver ikke oplysninger vedrørende:
 - den generelle installation af IKEA-køkkener;
 - tilslutning til elektricitet samt til vand og gas, idet disse skal udføres af en autoriseret servicetekniker.
3. afklarende spørgsmål i forhold til brugerhåndbogen og specifikationer for IKEA-produktet.

For at sikre, at vi giver dig den bedste assistance, beder vi dig læse afsnittet Montagevejledningen og/eller Brugerhåndbogen i denne brochure, før du kontakter os.

Sådan kommer du i kontakt med os, hvis du har brug for vores service



Se sidste side i denne håndbog, hvor du finder en komplet liste over IKEAs udpegede kontaktpersoner og deres nationale telefonnumre.

- i** For at give dig en hurtigere service anbefaler vi, at du anvender de specifikke telefonnumre, der er anført sidst i denne manual. Se altid de numre, der er anført i brochuren for netop det produkt, du har brug for assistance til. Før du ringer til os, skal du sørge for, at du er klar med IKEA-varenummeret (8-cifret kode) og serienummeret (8-cifret kode, der findes på typeskiltet) for det apparat, som du har brug for vores hjælp til.

- i** **GEM KVITTERINGEN!** Den er dit købsbevis og kræves for at produktet er omfattet af garantien. Bemærk at kvitteringen også indeholder IKEAs varebetegnelse og nummer (8-cifret kode) på hver af de produkter, du har købt.

Har du brug for ekstra hjælp?

Hvis du har yderligere spørgsmål, der ikke vedrører eftersalgsservice på apparater, bedes du kontakte vores nærmeste IKEA-forretnings CallCenter. Vi anbefaler, at du læser apparatets dokumentation grundigt igennem, før du kontakter os.

Turvallisuustiedot

Lue tuotteen mukana toimitetut ohjeet huolella ennen sen asennusta ja käyttöä. Valmistaja ei ota vastuuta henkilövahingoista tai vahingoista, jotka aiheutuvat virheellisestä asennuksesta tai käytöstä. Säilytä ohjeita aina varmassa ja helposti tavoitettavassa paikassa tulevia käyttökertoja varten.

TURVALLISUUSVAROITUKSIA

⚠ 8-vuotiaat ja sitä vanhemmat lapset sekä henkilöt, joilla on fyysisiä, aisteihin liittyviä tai henkisiä rajoitteita tai puutteellinen kokemus tai tuntemus, voivat käyttää tätä laitetta vain, jos heitä valvotaan tai ohjataan laitteen turvallisessa käytössä ja jos he ymmärtävät käyttöön liittyvät vaarat. Tuote on pidettävä alle 8-vuotiaiden lasten ja erittäin laajoista ja monimutkaisista toiminnallisista rajoitteista kärsivien henkilöiden ulottumattomissa, ellei heitä valvota jatkuvasti. Lapset eivät saa leikkiä tällä laitteella. Kaikki pakkaukset tulee pitää lasten ulottumattomissa ja hävittää asianmukaisesti. Lapset eivät saa puhdistaa laitetta tai suorittaa siihen kohdistuvia käyttäjän huoltotoimenpiteitä ilman valvontaa. Jos laitteessa on lapsilukko, sitä on käytettävä.

⚠ Tämä laite on tarkoitettu ainoastaan ruoanlaittoon.

⚠ Tämä laite on tarkoitettu yhden kotitalouden käyttöön sisätiloissa.

⚠ Tätä laitetta voidaan käyttää toimistoissa, hotellihuoneissa, aamiaismajoituspaikoissa, maatilamajoituspaikoissa ja muissa samantyyppisissä majoitustiloissa, joissa kyseinen käyttö ei ylitä (keskimääräisiä) kotitalouskäytön tasoja.

⚠ VAROITUS: Laite ja sen käytettävissä olevat osat kuumenevat käytön aikana. Varo koskettamasta uunin lämmitysvastuksia.

⚠ VAROITUS: Varmista, että laite on kytketty pois päältä ennen kuin ryhdyt vaihtamaan lamppua välttääksesi sähköiskun vaaran.

⚠ Jos virtajohto vaurioituu, sen saa sähköiskuvaaran välttämiseksi vaihtaa samanlaiseen vain valmistaja, valtuutettu huoltoliike tai vastaava ammattitaitoinen henkilö

⚠ Älä muuta laitteen teknisiä ominaisuuksia.

⚠ Poista hyllytuet vetämällä ensin hyllytuen etuosa ja sitten takaosa irti sivuseinistä. Asenna hyllytuet päinvastaisessa järjestyksessä.

⚠ Laitteen luukku on pidettävä suljettuna käytön aikana. Pannujen ja varusteiden poistamiseen on käytettävä patahanskoja.

⚠ Laitteen puhdistuksessa ei saa käyttää höyrypesuria. Älä käytä hankausaineita tai teräviä metallikaapimia lasiluukun puhdistamisessa, sillä ne voivat naarmuttaa pintaa, mistä voi olla seurauksena lasin särkyminen.

⚠ Poiskytkentävälineet on sisällytettävä kiinteään johdotukseen johdotussääntöjä noudattaen.

⚠ Käytä ainoastaan tähän laitteeseen suositeltua paistolämpömittaria (jos sellainen on).

Sallittu käyttö

⚠ Virheellinen käyttö voi aiheuttaa henkilövahinkoja, palovammoja, sähköiskuja, tulipaloja, räjähdysvaaran tai laitteen vaurioitumisen.

⚠ Tämä laite on tarkoitettu ainoastaan ruoanlaittoon. Laitetta ei saa käyttää muihin tarkoituksiin, kuten esimerkiksi huoneen lämmittämiseen.

⚠ Laitetta ei saa jättää päälle valvomatta. Kytke laite pois päältä jokaisen käyttökerran jälkeen. Varmista, että tuuletusaukoissa ei ole tukoksia.

⚠ Tulipalovaaran takia vaatteet ja muut syttyvät materiaalit on pidettävä etäällä laitteesta, kunnes kaikki osat ovat jäähtyneet kokonaan.

⚠ Jos laite asennetaan huonekalupaneelin (esim. oven) taakse, varmista, että ovi ei ole koskaan kiinni laitteen ollessa käynnissä. Suljetun huonekalupaneelin taakse voi kerääntyä lämpöä ja kosteutta ja aiheuttaa vaurioita laitteelle, huonekaluille tai lattialle. Älä sulje huonekalupaneelia ennen kuin laite on jäähtynyt käytön jälkeen.

⚠ Älä käytä laitettamärillä käsillä tai laitteen ollessa kosketuksessa veteen. Älä paina avointa ovea. ole varovainen, kun irrotat luukun laitteesta. Ovi on painava. Älä käytä laitetta työtasona tai tavaroiden säilytystasona.

⚠ Noudata varovaisuutta avatessasi laitteen luukun laitteen ollessa toiminnassa. Laitteesta voi tulla kuumaa ilmaa. Älä aseta helposti syttyviä tuotteita tai helposti syttyvien aineiden kanssa kosketuksissa olleita tuotteita laitteeseen, laitteen päälle tai sen lähelle. Laittaessasi elintarvikkeita kuumaan öljyyn, seurauksena voi olla roiskeita. Älä päästä kipinöitä tai avotulta kosketukseen laitteen kanssa avatessasi sen luukun. Avaa laitteen luukku varovasti. Alkoholinpitoisten ainesosien käyttämisen tuloksena voi muodostua alkoholin ja ilman seoksia.

⚠ Estä emalipinnan vaurioituminen tai haalistuminen:

- Älä aseta uunivuokia tai muita esineitä suoraan laitteen pohjalle.
- Älä aseta alumiinifoliota suoraan laitteen pohjalle.
- Älä aseta vettä suoraan kuumaan laitteeseen.
- Älä säilytä kosteita astioita tai ruokia laitteessa lopetettuasi ruoanlaiton.
- ole varovainen, kun irrotat tai kiinnität lisävarusteita.

⚠ Käytä syvää pannua kosteiden leivonnaisten leipomiseen. Hedelmämehut

voivat jättää pysyviä tahroja. Uunin emalipintojen tai ruostumattoman teräksen värimuutokset eivät vaikuta laitteen toimintaan.

⚠ Puhdista laite säännöllisesti, jotta pintamateriaali pysyisi hyväkuntoisena. Kytke laite pois päältä ja irrota pistoke pistorasiasta ennen ylläpitotoimien aloittamista. Varmista, että laite on jäähtynyt ennen puhdistusta tai huoltoa palovammariskin vähentämiseksi. Ole varovainen irrottaessasi laitteen luukku. Luukku on painava. On olemassa myös riski, että lasipaneelit voivat särkyä. Vaihda rikkoutuneen tilalle heti uusi ehjä lasipaneeli. Ota yhteyttä valtuutettuun huoltopalveluun.

⚠ Puhdista laite kostealla pehmeällä liinalla. Käytä ainoastaan neutraaleja pesuaineita. Älä käytä hankaavia tuotteita, hankaavia sieniä, liuotteita tai metalliesineitä. Älä puhdista katalyyttistä emalia (jos sellaista on) pesuaineella. Laitteeseen jäänyt rasva tai ruoka voi aiheuttaa tulipalon. Älä poista laitteesta olevia säätimiä (jos sellaisia on). Jos käytät uuninpuhdistussuihketta, noudata tuotepakkauksessa olevia turvallisuusohjeita.

⚠ Ennen hävittämistä poista luukun lukitus, jotta lapset tai lemmikit eivät jäisi loukkuun laitteen sisälle – taturma- tai tukeutumisvaara.

Asennus

⚠ Kahden tai useamman henkilön on käsiteltävä ja asennettava laitetta – on olemassa loukkaantumisvaara. Käytä aina suojakäsineitä ja suojaavia jalkineita – viiltovaara.

⚠ Ainoastaan valtuutettu asentaja saa suorittaa sellaisen asennuksen, johon lukeutuu (mahdollinen) vesihuolto ja sähköliitännät, huollon tai korjauksen, johon

kuuluu (mahdollisen) mikroaaltoenergialta suojaavan kannen poistaminen. Laitteen mukana toimitettuja asennusohjeita on noudatettava. Poista kaikki pakkausmateriaalit. Tarkista, että laite ei ole vahingoittunut kuljetuksen aikana. Jos tässä ilmenee ongelmia, ota yhteyttä jälleenmyyjään tai lähimpään valtuutettuun huoltoliikkeeseen. Älä asenna tai käytä vaurioitunutta laitetta.

⚠ Laitte on asennettava turvalliseen ja sopivaan paikkaan, joka täyttää asennusvaatimukset. Älä käytä laitetta ennen kuin se on asennettu kalusteeseen. Älä vedä laitetta kädensijasta. Noudata mainittuja vähimmäisetäisyyksiä muihin laitteisiin ja kalusteisiin. Tarkista ennen laitteen asentamista, että uuninluukku avautuu esteettä.

⚠ Varmista sähköiskuvaaran vähentämiseksi, että laitteesta on kytketty

virta pois ja se on irrotettu virtalähteestä ennen huoltotoimien suorittamista. Varmista asennuksen aikana, ettei laite vahingoita virtajohtoa – on olemassa tulipalon tai sähköiskun vaara. Käynnistä laite vasta, kun asennus on valmis.

⚠ Älä aseta esteitä työtason ja uunin yläreunan väliseen vähimmäisvälitilaan palovammariskin takia.

Sähköön liittyviä varoituksia

⚠ Tulipalon ja sähköiskun vaara.

⚠ Varmista, että arvokilvessä olevat parametrit ovat verkkovirtalähteen sähköarvojen mukaisia.

⚠ Älä käytä jatkojohtoja, monipistorasioita tai sovitimia. Älä käytä laitetta, jos sen virtajohto tai pistoke on vaurioitunut, jos se ei toimi kunnolla tai jos se on vaurioitunut tai pudonnut. Laitte on maadoitettava. Käytä aina asianmukaisesti asennettua sähköiskusuojattua pistorasiaa. Jännitteenalaisten ja eristettyjen osien suojat tulee asentaa niin, ettei niiden irrotus onnistu ilman työkaluja. Sähkökomponentit eivät saa olla käyttäjän saatavilla asennuksen jälkeen.

⚠ Sähköasennuksessa on oltava mukana eristyslaite, joka sallii sinun irrottaa laitteen verkosta kaikilta navoilta. Eristyslaitteessa on oltava kosketusaukko, jonka vähimmäisleveys on 3 mm. Käytä asianmukaisia eristyslaitteita: linjasuojasulakkeita, sulakkeita (ruuvattavat sulakkeet poistettuina pidikkeestä), maavuotolaukaisimia ja kontaktoreita.

⚠ Kytke verkkopistoke verkkopistorasiaan vasta asennuksen lopuksi. Sulje laitteen luukku kokonaan ennen verkkopistokkeen

liittämistä verkkopistorasiaan. Varmista, että verkkopistoke on esteettömästi tavoitettavissa laitteen asennuksen jälkeen. Jos verkkopistorasia on löysä, älä kytke verkkopistoketta. Älä vedä virtajohdosta pistoketta irrottaessasi. Vedä aina verkkopistoke. Älä anna virtajohtojen koskettaa laitteen luukkuun tai joutua luukun tai laitteen alapuolella olevan asennustilan lähelle, varsinkaan laitteen ollessa toiminnassa tai luukun ollessa kuuma.

⚠ Kun virtajohto on vaihdettava, ota yhteyttä valtuutettuun huoltoilikkeeseen.

⚠ Tämä tuote sisältää valonlähteen, jonka energiatehokkuusluokka on G.

⚠ Lisätietoa tämän tuotteen sisällä olevista lampuista sekä erikseen myytävistä varalampuista: Kyseiset lamput on suunniteltu kestävämmän kodinkoneiden vaativia fyysisiä olosuhteita (esim. lämpötila, tärinä, kosteus) tai ne on tarkoitettu antamaan tietoa laitteen toimintatilasta. Niitä ei ole tarkoitettu muihin käyttötarkoituksiin eivätkä ne sovi huoneiden valaisemiseen.

⚠ Irrota laite verkkovirrasta ennen hävittämistä. Leikkaa virtajohto poikki aivan laitteen sivulta ja hävitä se.

Energiansäästövinkejä

HUOMAUTUS: Laitteessa on toimintoja, joiden avulla voit säästää energiaa päivittäisessä ruoanlaitossa.

Varmista, että uunin luukku on suljettu hyvin uunin ollessa toiminnassa. Älä avaa luukkuja liian usein kypsennyksen aikana. Pidä luukun tiiviste puhtaana ja varmista, että se on hyvin kiinni paikoillaan. Käytä metallisia astioita energiatehokkuuden parantamiseksi. Mikäli mahdollista, älä esilämmitä uunia, ennen kuin laitat ruoan sisään.

Kun kypsennys kestää yli 30 minuuttia, laske uunin lämpötila minimiin 3 - 10 minuuttia ennen kypsennysajan päättymistä kypsennysajan pituudesta riippuen. Jälkilämpö uunissa jatkaa ruoka-aineksien kypsentämistä.

Lämmitä muita ruokalajeja jälkilämpöä käyttäen. Minimoi paistojen väliset tauot,

kun valmistat kerralla useampia ruokia. Valitse alhaisin mahdollisin lämpötila-asetus, niin voit hyödyntää jälkilämmön ja säilyttää aterian lämpimänä.

Jos mahdollista, käytä uunitoimintoja puhaltimella energian säästämiseksi.

Jos ohjelma Kesto aika- tai Lopetus-valinnalla kytketään toimintaan ja kypsennysaika on yli 30 minuuttia, joissakin uunitoiminnoissa lämpövastukset sammuvat automaattisesti sitä aikaisemmin (soveltuviissa tapauksissa).



Kytke lamppu mahdollisuuksien mukaan pois päältä kypsennyksen aikana. Kytke se päälle ainoastaan tarvittaessa.

Kostea kiertoilma (soveltuviissa tapauksissa): Tämä toiminto säästää energiaa ruoanlaiton aikana. Kun tämä toiminto on käytössä, lamppu sammuu automaattisesti.

Hoito ja puhdistus

 **VAROITUS!** Lue turvallisuutta koskevat luvut.

Puhdistukseen liittyviä huomautuksia

 <p>Puhdistusai- neet</p>	<p>Puhdista laitteen etuosa pelkällä lämpimällä vedellä ja miedolla pesuaineella mikrokuituliinaa käyttäen. Puhdista ja tarkista uunin sisätilan kehyksen ympärillä oleva luukun tiiviste.</p> <p>Puhdista metallipinnat puhdistusaineella.</p> <p>Poista tahrat miedolla pesuaineella.</p>
 <p>Jokapäiväi- nen käyttö</p>	<p>Puhdista uunin sisäosa jokaisen käytön jälkeen. Rasvan tai muiden jäämien kertyminen saattaa aiheuttaa tulipalon.</p> <p>Kosteutta voi tiivistyä laitteen sisälle tai luukun lasilevyihin. Tiivistymistä voit vähentää pitämällä laitetta päällä 10 minuutin ajan ennen ruokien kypsennyksen. Älä jätä ruokia laitteeseen 20 minuuttia pidemmäksi ajaksi. Kuivaa sisäosa pelkällä mikrokuituliinalla jokaisen käyttökerran jälkeen.</p>

	<p>Puhdista kaikki varusteet jokaisen käytön jälkeen ja anna niiden kuivua. Käytä pelkästään mikrokuituliinaa, lämmintä vettä ja mietoa puhdistusainetta. Varusteita ei saa pestä astianpesukoneessa.</p>
	<p>Tarttumattomia lisävarusteita ei saa puhdistaa hankaavilla puhdistusaineilla tai teräväreunaisilla esineillä.</p>

Tarvikkeet

Puhdistaminen: Lokeron reliefi

Poista kalkkijäämät puhdistamalla sisätilan reliefi höyrytoiminnon käyttämisen jälkeen.

1. vaihe	2. vaihe	3. vaihe
Kaada 250 ml valkoviinietikkaa lokeroon. Käytä enintään 6 % viinietikkaa ilman lisäaineita.	Anna viinietikan liuottaa kalkkijäämiä ympäröivässä lämpötilassa 30 minuutin ajan.	Puhdista uunitila pehmeällä liinalla.
Toimintoa varten: SteamBake puhdista uuni aina 5–10 käyttökerran jälkeen.		

Irrottaminen: Kannattimet

Poista kannattimet uunin puhdistamiseksi.

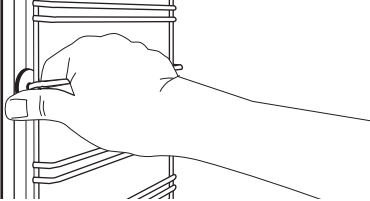
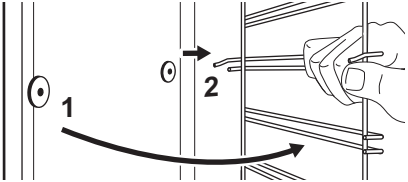
1. vaihe	Kytke uuni pois päältä ja odota, että se jäähtyy.	
2. vaihe	Vedä uunipeltien kannattimen etuosa irti sivuseinästä.	
3. vaihe	Vedä uunipeltien kannatinkiskon takaosa irti sivuseinästä ja poista se.	
4. vaihe	Asenna hyllytuet päinvastaisessa järjestyksessä.	

Käyttöohje: Vesipuhdistus

Tämä puhdistustoiminto poistaa jäljelle jääneen rasvan ja ruokajäämät uunista kosteuden avulla.

1. vaihe	Kaada vesi lokeroon: 300 ml.
2. vaihe	Aseta toiminto  .
3. vaihe	Aseta lämpötilaksi 90 °C.
4. vaihe	Anna laitteen toimia 30 min:n ajan.
Vaihe 5	Sammuta laite.
Vaihe 6	Odota, kunnes laite on jäähtynyt. Puhdista uunitila pehmeällä liinalla.

Irrottaminen ja asentaminen: Luukku

Uunin luukussa on kolme lasipaneelia. Voit irrottaa uunin luukun ja sisäiset lasipaneelit niiden puhdistamiseksi. Lue kohdan "Luukun irrottaminen ja asentaminen" ohjeet kokonaan ennen lasilevyjen poistamista.

 **HUOMIO!** Älä käytä uunia ilman lasipaneeleja.

1. vaihe	Avaa luukku kokonaan auki ja pidä kiinni molemmista saranoista.	
2. vaihe	Nosta ja vedä lukituksia, kunnes ne napsahtavat.	
3. vaihe	Sulje uunin luukku puoliväliin sen ensimmäiseen avausasentoon. Nosta ja vedä luukkua sen jälkeen ja irrota se paikaltaan.	
4. vaihe	Aseta luukku sen ulkopinta alaspäin vakaalle pinnalle levitetyn pehmeän liinan päälle.	

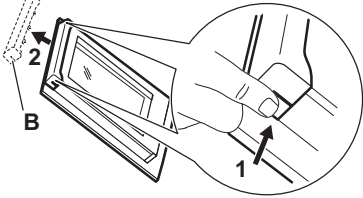
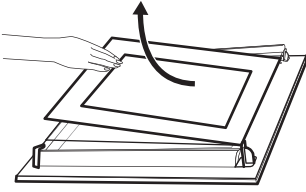
5. vaihe	Pidä kiinni luukun reunalistasta (B) molemmin puolin luukun yläreunaa ja työnnä sisäänpäin vapauttaaksesi pidiketiivisteen.	
6. vaihe	Irrota luukun reunalista vetämällä sitä eteenpäin.	
7. vaihe	Tartu lasilevyihin yläreunasta ja vedä ne varovasti yksi kerrallaan ulos. Aloita yläpaneelistä. Varmista, että lasi irtaoo kannattimista kokonaan.	
8. vaihe	Puhdista lasipaneelit vedellä ja saippualla. Kuivaa lasipaneelit huolellisesti. Lasipaneeleja ei saa pestä astianpesukoneessa.	
9. vaihe	Asenna lasipaneelit, reunalista ja uunin luukku takaisin paikalleen puhdistuksen jälkeen ja sulje molempien saranoiden lukitukset.	
Jos luukku on asennettu paikalleen oikein, kuulet napsahduksen lukituksia sulkiessasi.		

Varmista, että lasipaneelit (A ja B) tulevat oikeaan järjestykseen. Tarkista lasilevyn sivussa oleva symboli/painatus, kaikki lasilevyt ovat ulkoisesti erilaisia purkamisen ja asentamisen helpottamiseksi. Kehyksen painatuspuolen on osoitettava luukun sisäpuolelle. Varmista, ettei lasipaneelin kehys painatuspuolen pinta ole asennuksen jälkeen karkea siihen koskettaessa. Luukun reunalista napsahtaa paikoilleen. Varmista, että asennat keskimmäisen lasipaneelin oikein paikalleen.

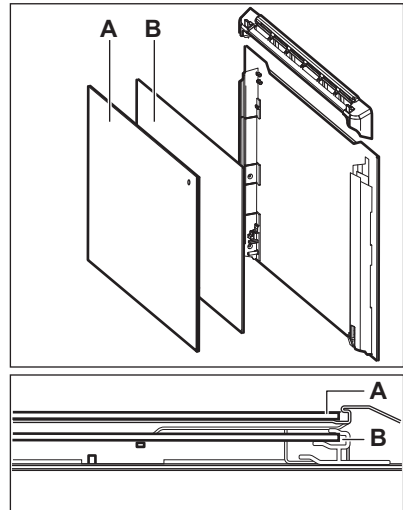

Vaihtaminen: Lamppu

⚠ VAROITUS! Sähköiskun vaara.
Lamppu voi olla kuuma.



Älä koske paljain käsin halogeenilamppua estääksesi rasvajäämien palamisen lamppuun.

Ennen lampun vaihtamista:		
1. vaihe	2. vaihe	3. vaihe
Kytke uuni pois päältä. Oodota, kunnes uuni on jäähtynyt.	Irrota uunin pistoke pistorasiasta.	Peitä uunin pohja kankaalla.

Takalamppu

1. vaihe	Irrota suojalasi kiertämällä sitä.
2. vaihe	Puhdista lampun kansi.
3. vaihe	Vaihda lamppu sopivaan 300 °C lämmönkestävään lamppuun.
4. vaihe	Asenna lasinen kansi.

Ympäristönsuojelu

Kierrätä materiaalit, jotka on merkitty merkillä . Kierrätä pakkaus laittamalla se asianmukaiseen kierrätysastiaan. Suojele ympäristöä ja ihmisten terveyttä kierrättämällä sähkö- ja elektroniikkaromut. Älä hävitä merkillä  merkittyjä

kodinkoneita kotitalousjätteen mukana. Palauta tuote paikalliseen kierrätyskeskukseen tai ota yhteyttä paikalliseen viranomaiseen.

IKEA-TAKUU**Kuinka kauan IKEA-takuu on voimassa?**

Tämä takuu on voimassa 5 vuotta IKEA-myymälistä hankitun laitteen alkuperäisestä ostopäivämäärästä lähtien. Alkuperäinen ostokuitti vaaditaan ostotodistukseksi. Jos takuuajana tehdään huoltotoita, laitteen takuuajaksi ei pidetä sen vuoksi.

Huoltotoiden suorittaja

IKEA:n palveluntarjoaja tarjoaa huollon omien huoltoliikkeidensä tai valtuutettujen huoltoliikkeiden verkoston kautta.

Takuun kattavuus

Takuu kattaa laitteessa esiintyvät viat, jotka ovat aiheutuneet valmistus- tai materiaalivirheistä IKEA:sta ostopäivän jälkeen. Tämä takuu koskee vain kotitalouskäyttöä. Poikkeukset on määritetty kohdassa Takuun piiriin kuulumattomat asiat. Takuuajana vian korjaamisesta aiheutuvat kustannukset, esim. korjaukset, varaosat, työ ja matkakulut, kuuluvat takuun piiriin sillä ehdolla, että laite on korjattavissa ilman erityiskuluja ja että vika liittyy

takuunalaiseen valmistus- tai materiaalivirheeseen. Euroopan yhteisön direktiivi (nro 99/44/EY) ja vastaavat maakohtaiset määräykset ovat voimassa näiden ehtojen mukaisesti. Vaihdetut osat siirtyvät IKEA:n omistukseen.

Ongelman korjaaminen IKEA:n taholta

IKEA:n nimeämä palveluntarjoaja tarkastaa tuotteen ja määrittää omaan harkintaansa perustuen, onko tuote tämän takuun alainen. Jos se katsotaan takuun alaiseksi, IKEA:n palveluntarjoaja tai valtuutettu huoltoliike oman harkintaansa perustuen joko korjaa viallisen tuotteen tai vaihtaa sen samanlaiseen tai vastaavaan tuotteeseen.

Takuun piiriin kuulumattomat asiat

- Normaali kuluminen.
- Tahalliset tai laiminlyönnin aiheuttamat vahingot, käyttöohjeiden noudattamisen laiminlyönnin aiheuttamat vahingot, virheellinen asennus tai kytkentä väärään jännitteeseen, kemiallisen tai sähkökemiallisen reaktion aiheuttamat vahingot, ruostuminen, syöpyminen tai vesivahingot mukaan lukien näihin rajoittumatta vesijohtoverkon liian suuri kalkkipitoisuus, epätavallisten ympäristöolosuhteiden aiheuttamat vahingot.
- Kulutusosat mukaan lukien paristot ja lamput.
- Ei toiminnalliset ja koristeosat, jotka eivät vaikuta laitteiden normaaliin käyttöön, mukaan lukien naarmut ja mahdolliset värimuutokset.
- Vierasesineiden tai aineiden aiheuttamat vahingossa syntyneet vauriot ja sihtien, vedenpoistojärjestelmien tai pesuainelokeroiden puhdistuksen yhteydessä syntyneet vahingot.
- Seuraavien osien vaurioituminen: keraaminen lasipinta, lisävarusteet, astia- ja ruokailuvälinekorit, syöttö- ja poistoputket, tiivisteet, lamput ja lampun suojukset, näytöt, kytkimet, kotelot ja koteloiden osat, ellei näitä vahinkoja voida osoittaa valmistusvirheiden aiheuttamiksi.

- Tapaukset, joissa vikaa ei löydy huoltohenkilön käynnin aikana.
- Korjaukset, joita eivät ole suorittaneet nimeämämme palveluntarjoajat ja/tai valtuutettu huoltoliike, tai jos on käytetty muita kuin alkuperäisiä varaosia.
- Virheellisen tai määräysten vastaisen asennuksen aiheuttamat korjaukset.
- Laitteen käyttö muussa kuin kotitalousympäristössä, ts. ammattikäytössä.
- Kuljetusvahingot. Jos asiakas kuljettaa tuotteen kotiinsa tai muuhun osoitteeseen, IKEA ei ole vastuussa mahdollisista kuljetuksen aikana syntyneistä vahingoista. Jos taas IKEA toimittaa tuotteen asiakkaan toimitusosoitteeseen, toimituksen aikana syntyneet vahingot sisältyvät takuuseen.
- IKEA-kodinkoneen ensiasennuksen kustannukset. Jos IKEA:n palveluntarjoaja tai valtuutettu huoltoliike korjaa tai korvaa kodinkoneen tämän takuun ehtojen alaisuudessa, palveluntarjoaja tai valtuutettu huoltoliike asentaa tarvittaessa korjatun kodinkoneen uudelleen tai asentaa korvaavan laitteen.

Tämä rajoitus ei koske ammattitaitoisen asiantuntijan suorittamaa virheetöntä työtä, jossa on käytetty alkuperäisiä varaosia, laitteen sopeuttamiseksi toisen EU-maan teknisten turvallisuusmääräysten mukaiseksi.

Maakohtaisen lainsäädännön soveltaminen

IKEA:n takuu antaa Sinulle tiettyjä laillisia oikeuksia, jotka kattavat tai ylittävät kaikki maakohtaisesti vaihtelevan paikallisen lainsäädännön vaatimukset. Se ei rajoita mitenkään Kuluttajasuojalaissa määritettyjä oikeuksia.

Kelpoisuusalue

Palvelut laitteille, jotka on hankittu EU-maassa ja siirretty toiseen EU-maahan, tuotetaan uuden maan normaalien takuuehtojen mukaisesti. Palvelun suoritusvelvollisuus takuun rajoissa on olemassa vain, jos:

- laite vastaa sen maan teknisiä vaatimuksia, jossa takuuvaatimus tehdään, ja on asennettu näiden vaatimusten mukaisesti.
- laite vastaa asennusohjeita ja käyttöohjeen turvallisuusohjeita ja on asennettu niiden mukaisesti.

IKEA-laitteiden myynninjälkeinen palvelu:

Pyydämme ottamaan yhteyttä IKEA:n myynninjälkeiseen palveluun osoitteeseen:

1. tämän takuun alaisen korvausvaatimuksen tekeminen,
2. IKEA-keittiökaluksiin tarkoitetun IKEA-laitteen asennukseen liittyvien selvittävien tietojen pyytäminen. Huolto ei anna seuraaviin liittyviä selvittäviä tietoja:
 - IKEA-keittiön yleinen asennus,
 - sähköliitäntä (mikäli laitteen mukana toimitetaan pistoke ja virtajohto), vesi- ja kaasuliitännät, sillä nämä on annettava valtuutetun huoltoteknikon tehtäväksi.
3. IKEA-laitteen käyttöohjeiden sisältöön ja teknisiin tietoihin liittyvien selvennysten pyytäminen.

Varmistaaksesi, että voimme palvella Sinua parhaalla mahdollisella tavalla, lue huolellisesti tämän oppaan sisältämät asennusohjeet ja/tai käyttöohjeet, ennen kuin otat yhteyttä meihin.

Yhteydenotot palvelua tarvittaessa



Tämän oppaan viimeisellä sivulla on täydellinen luettelo IKEA:n nimeämistä yhteyshenkilöistä sekä heidän puhelinnumeronsa.

i Jotta voimme palvella Sinua mahdollisimman nopeasti, pyydämme soittamaan tämän oppaan lopussa mainittuun puhelinnumeroon. Ilmoita aina tässä oppaassa mainittu asiaasi koskevan laitteen numero. Varmista ennen kuin soitat meille, että sinulla on laitteen, jota varten tarvitset apuamme, IKEA-tuotenumero (8-numeroinen koodi) ja sarjanumero (arvokilvessä oleva 8-numeroinen koodi).

i **SÄILYTÄ OSTOKUITTI!**
Ostokuitti on ostotodistus, ja se vaaditaan takuuta varten. Huomaa, että kuitissa on mainittu myös IKEA-tuotteen nimi ja numero (8-numeroinen koodi) jokaisesta ostamastasi laitteesta.

Lisäavun tarve

Jos sinulla on muita kuin kodinkoneiden myynninjälkeiseen palveluun liittyviä kysymyksiä, ota yhteys lähimmän IKEA-myymän puhelintukipalveluun. Suosittelemme, että luet kodinkoneen käyttöohjeen huolellisesti, ennen kuin otat meihin yhteyttä.

Öryggisupplýsingar

Fyrir uppsetningu og notkun heimilistækisins skal lesa meðfylgjandi leiðbeiningar vandlega. Framleiðandinn ber ekki ábyrgð á neinum meiðslum eða skemmdum sem leiða af rangri uppsetningu eða notkun. Geymdu alltaf leiðbeiningarnar á öruggum stað þar sem auðvelt er að nálgast þær til síðari notkunar.

ÖRYGGISVIÐVARANIR

⚠ Börn 8 ára og eldri og fólk með minnkaða líkamlega-, skyn- eða andlega getu, eða sem skortir reynslu og þekkingu, mega nota þetta tæki, ef þau eru undir eftirliti eða hafa verið veittar leiðbeiningar varðandi örugga notkun tækisins og ef þau skilja hættuna sem því fylgir. Halda skal börnum yngri en 8 ára gömlum og fólki með mjög miklar og flóknar fatlanir frá heimilistækinu, nema þau séu undir stöðugu eftirliti. Börn mega ekki leika sér með heimilistækið. Haltu öllum umbúðum frá börnum og fargaðu þeim á viðeigandi hátt. Börn eiga ekki að hreinsa eða framkvæma notandaviðhald á heimilistækinu án eftirlits. Ef heimilistækið er með barnalæsingu ætti hún að vera virkjuð.

⚠ Þetta heimilistæki er eingöngu ætlað til matreiðslu.

⚠ Þetta heimilistæki er hannað til notkunar innanhúss á heimilum.

⚠ Þetta heimilistæki má nota á skrifstofum, í herbergjum hótela, herbergjum gestahúsa, bændagistingum og öðrum sambærilegum gistirýmum þar sem notkun er ekki meiri en almenn heimilisnotkun.

⚠ VIÐVÖRUN: Heimilistækið og aðgengilegir hlutar þess hitna meðan á notkun stendur. Auðsýna ætti aðgát til að forðast að snerta hitaelementin.

⚠ VIÐVÖRUN: Tryggðu að slökkt sé á heimilistækinu áður en þú skiptir um ljósið til að forðast möguleika á raflosti.

- ⚠ Ef rafmagnssnúran er skemmd verður framleiðandi, þjónustuaðili eða aðili með svipaða hæfni að endurnýja hana til að koma í veg fyrir að hætta myndist - hætta á raflosti.
- ⚠ Breytið ekki eiginleikum heimilistækisins.
- ⚠ Til þess að taka hillustuðninginn úr skal fyrst toga í framhluta hillustuðningsins og síðan afturhluta hans frá hliðarveggjunum. Komdu hilluberunum fyrir í öfugri röð.
- ⚠ Alltaf skal elda með ofnhurðina lokaða. Notaðu ofnhanska til að fjarlægja skúffur og aukahluti.
- ⚠ Notaðu ekki gufuhreinsibúnað til að hreinsa heimilistækið. Notaðu ekki sterk tærandi hreinsiefni eða beittar málmस्कöfur til að hreinsa glerhurðina þar sem slíkt getur rispað yfirborðið, sem getur aftur leitt til þess að glerið brotnar.
- ⚠ Aftengingin verður að vera innbyggð í fasta leiðslubúnaðinn í samræmi við reglur um raflagnir.
- ⚠ Notaðu aðeins þann matarmæli (kjöthitamæli) sem ráðlagður er fyrir þetta heimilistæki (ef það á við).

Leyfileg notkun

- ⚠ Hætta á meiðslum, bruna, raflosti, eldi, sprengingum eða skemmdum á heimilistækinu.
- ⚠ Þetta heimilistæki er eingöngu ætlað til matreiðslu. Ekki má nota það í öðrum tilgangi, til dæmis til að hita herbergi.
- ⚠ Ekki láta heimilistækið vera í gangi eftirlitslaust. Slökkvið á heimilistækinu eftir hverja notkun. Gangið úr skugga um að loftræstioþ séu ekki stífluð.
- ⚠ Gættu þess að fatnaður og önnur eldfim efni komist ekki í snertingu við heimilistækið fyrr en allar einingar þess hafa kólnað nægilega - eldhætta.
- ⚠ Ef heimilistækið er uppsett bak við innréttingarplötu (t.d. hurð), þarf að ganga úr skugga um að hurðin sé aldrei lokuð þegar tækið er í notkun. Hiti og raki geta safnast upp bak við lokaða innréttingarplötu og leitt til skemmda á tækinu, húsgögnum eða gólfu. Því skal ekki loka innréttingarplötunni fyrr en tækið hefur náð að kólna eftir notkun.
- ⚠ Ekki nota heimilistækið með blautar hendur eða þegar það er í snertingu við vatn. Beitið ekki þrýstingi á opna hurð. Farðu varlega þegar þú tekur hurðina af heimilistækinu. Hurðin er þung. Notið ekki heimilistækið sem vinnusvæði eða geymslusvæði.
- ⚠ Farðu varlega þegar hurð heimilistækisins er opnuð á meðan það er í gangi. Heitt loft getur losnað út. Setjið ekki eldfim efni eða hluti bleytta með eldfimum efnunum í, nálægt, eða á heimilistækið. Heit olía getur skvest þegar þú setur mat í hana.

Láttu ekki neista eða opinn eld komast í snertingu við heimilistækið þegar þú opnar hurðina. Opnið hurð heimilistækisins varlega. Notkun efna sem innihalda áfengi getur valdið blöndu af áfengi og lofti.

⚠ Til að koma í veg fyrir skemmdir eða aflitun á gljáhúðinni:

- Setjið ekki ofnáhöld eða aðra hluti beint á botn heimilistækisins.
- Setjið ekki álappír beint á botn heimilistækisins.
- Setjið ekki vatn beint inn í heitt heimilistækið.
- látið ekki raka rétti og rök matvæli vera inni í heimilistækinu eftir að matreiðslu er lokið.
- farið varlega þegar aukahlutir eru fjarlægðir eða settir upp.

⚠ Notið djúpa skúffu fyrir rakar kökur. Ávaxtasafi veldur blettum sem geta verið varanlegir. Aflitun á glerungnum eða ryðfríu stáli hefur engin áhrif á getu eða frammistöðu heimilistækisins.

⚠ Hreinsaðu heimilistækið reglulega til að yfirborðsefnin á því endist betur. Áður en viðhald fer fram skal slökkva á

heimilistækinu og taka úr sambandi við rafmagn. Gakktu úr skugga um að heimilistækið hafi náð að kólna áður en hreinsun eða viðhald hefst - brunahætta. Farðu varlega þegar þú tekur hurðina af heimilistækinu. Hurðin er þung. Einnig er hættu á því að glerplötur brotni. Skiptið umsvifalaust um glerplötur ef þær verða fyrir skemmdum. Hafðu samband við viðurkennda þjónustumiðstöð.

⚠ Hreinsaðu heimilistækið með mjúkum rökum klút. Notaðu aðeins hlutlaus þvottaefni. Notaðu ekki neinar vörur með svarfefnum, stálull, leysiefni eða málmhluti. Hreinsaðu ekki hvataglerunginn í innanrýminu með þvottaefni (ef það á við). Fitu- og matarleifar sem eftir eru í heimilistækinu geta valdið eldsvoða. Fjarlægðu ekki hnúðana af heimilistækinu (ef það á við). Ef þú notar ofnasprey skaltu fara eftir öryggisleiðbeiningum á umbúðum þess.

⚠ Fyrir losun skaltu fjarlægja hurðarlokuna til að koma í veg fyrir að börn eða gæludyr festist inni í heimilistækinu - hættu er á meiðslum eða köfnun.

Uppsetning

⚠ Tækið verður að vera meðhöndlað og sett upp af tveimur eða fleiri einstaklingum - hættu á meiðslum. Notaðu alltaf öryggishansa og lokaðan skóbúnað - hættu á skurðum.

⚠ Viðurkenndur tæknimaður skal annast uppsetningu, þ.m.t. á vatnsveitu (ef það á við) og rafmagnstengingum, ásamt því að sinna viðgerðum ef þær fela í sér að fjarlægja hlífina sem veitir vörn gegn örbylgjum (ef það á við). Fylgdu leiðbeiningum um samsetningu sem fylgja með heimilistækinu. Fjarlægðu allar umbúðir. Gakktu úr skugga um að heimilistækið hafi ekki orðið fyrir skemmdum í flutningum. Ef vandamál koma upp skaltu hafa samband við sóluaðilann

eða næstu viðurkennda þjónustustöð. Ekki skal setja upp eða nota skemmt heimilistæki.

⚠ Settu heimilistækið upp á öruggum og hentugum stað sem uppfyllir uppsetningarkröfur. Ekki má nota heimilistækið fyrr en innbyggða virkið hefur verið uppsett. Dragðu heimilistækið ekki á handfanginu. Haltu lágmarksfjarlægð frá öðrum heimilistækjum og einingum. Áður en þú setur upp heimilistækið skaltu athuga hvort hurðin opnast án heftingar.

⚠ Gakktu úr skugga um að slökkt sé á tækinu og að það hafi verið tekið úr sambandi áður en viðgerðir eða viðhald getur hafist - hættu á raflosti. Gættu þess að tækið skemmi ekki rafmagnssnúruna meðan

á uppsetningu stendur - hætta á eldi eða raflosti. Virkjaðu aðeins tækið þegar uppsetning hefur verið kláruð.

⚠ Gættu þess að ekkert loki lágmarksbilinu á milli vinnuborðsins og efri brúnar ofnsins - brunahætta.

Viðvaranir um rafmagn

⚠ Hætta á eldi og raflosti.

⚠ Gakktu úr skugga um að færribreyturnar á merkiplötunni séu samhæfar við rafmagnsflokkun aðalafgjafans.

⚠ Ekki nota framlengingarsnúrur, fjöltengi eða millistykki. Ekki nota heimilistækið ef það er með skemmda rafmagnssnúru eða kló, ef það virkar ekki rétt eða ef það hefur skemmt eða dottið niður. Heimilistækið verður að vera jarðtengt. Notaðu alltaf rétt uppsettar einangraðar innstungur. Vörn lifandi og einangraðra hluta gegn raflosti verður að vera fest þannig að ekki sé hægt að fjarlægja hana án verkfæra. Rafhlutarnir mega ekki vera aðgengilegir notandanum eftir uppsetningu.

⚠ Rafmagnsuppsetningin verður að vera með einangrunarbúnað sem gerir þér kleift að rjúfa straum til heimilistækisins frá innstungum við alla póla. Einangrunarbúnaðurinn verður að vera með tengjaop sem er að lágmarki 3 mm á breidd. Notaðu aðeins réttan einangrunarbúnað: línuvarnarstraumloka, öryggi (öryggi með skrufgangi fjarri haldaranum), lekaliða og spólurofa.

⚠ Aðeins skal tengja rafmagnsklóna við rafmagnsinnstunguna í lok uppsetningarferlisins. Lokaðu alveg hurð

heimilistækisins áður en þú tengir rafmagnsklóna við innstunguna. Gakktu úr skugga um að rafmagnsklónin sé aðgengileg eftir uppsetningu. Ef aðalrafmagnstengið er laust skaltu ekki stinga í samband. Ekki toga í rafmagnssnúruna til að aftengja heimilistækið. Ávallt skal toga í rafmagnsklóna. Ekki láta rafmagnssnúrurnar snerta eða koma nálægt hurð heimilistækisins, eða skotið undir heimilistækinu, sérstaklega þegar það er í gangi eða hurðin er heit.

⚠ Til að endurnýja rafmagnssnúruna skal hafa samband við viðurkennda þjónustumiðstöð.

⚠ Þessi vara inniheldur ljósgjafa í orkunýtniflokki G.

⚠ Varðandi ljós inni í þessari vöru og varaljós sem eru seld sér: Þessum ljósum er ætlað að þola öfgafullar aðstæður í heimilistækjum á borð við hitastig, titring, raka eða er ætlað að senda upplýsingar um notkunarástand tækisins. Þau eru ekki ætluð til að nota í öðrum tækjum og henta ekki sem lýsing í herbergjum heimila.

⚠ Aftengdu tækið frá rafmagni áður en því er fargað. Klippstu rafmagnssnúruna af upp við heimilistækið og fargaðu henni.

Ráð til að spara orku

ATHUGASEMD: Þetta heimilistæki hefur eiginleika sem hjálpa þér að spara orku við hversdagslega matreiðslu.

Gættu þess að ofnhurðin sé almennilega lokuð þegar ofninn er í gangi. Ekki opna hurðina of oft á meðan eldað er. Haltu kanti

hurðarinnar hreinum og gættu þess að hann sé vel festur á sínum stað. Notaðu málmdiska til að bæta orkusparnað. Þegar mögulegt er skal ekki forhita ofninn áður en matur er settur inn.

Þegar eldun tekur lengri tíma en 30 mínútur skaltu lækka ofnhitann eins mikið og hægt er 3 - 10 mínútum áður en eldun er lokið, eftir því hversu langan tíma tekur að elda. Afgangshiti inn í ofninum mun halda áfram að elda matinn.

Notaðu afgangshitann til að hita upp aðra rétti. Hafðu eins stutt hlé í bakstrinum og mögulegt er þegar þú undirbýrð nokkra rétti í einu. Veldu lægstu mögulegu hitastillingu til að nota afgangshita og halda máltíð heitri.

Þegar mögulegt er skaltu nota eldunaraðgerðir með viftu til að spara orku.

Ef kerfi með vali um tímalengd eða lok eldunartíma er virkjað og eldunartíminn er lengri en 30 mínútur, slökktu hitunarelementin sjálfvirk á sér fyrir í sumum ofnaðgerðum (ef við á).



Slökktu á ljósinu meðan á eldun stendur þegar hægt er. Kveiktu aðeins á því þegar þú þarft þess.

Bökun með rökum blæstri (ef við á): Aðgerð hönnuð til að spara orku á meðan eldað er. Þegar þú notar þessa aðgerð slökknar ljósið sjálfkrafa.

Umhirða og hreinsun

⚠ AÐVÖRUN! Sjá kafla um Öryggismál.

Athugasemdir varðandi þrif

 <p>Hreinsiefni</p>	<p>Hreinsaðu heimilistækið að framan eingöngu með trefjaklút með volgu vatni og mildu hreinsiefni. Hreinsaðu og kannaðu dyrapéttiborðann í ramma hólfins.</p> <p>Notaðu þrifalaun til að þrifa málmfleti.</p> <p>Þrífðu bletti með mildu hreinsiefni.</p>
 <p>Dagleg notkun</p>	<p>Hreinsaðu ofnhólfið eftir hverja notkun. Fituuppsöfnun eða aðrar leifar geta valdið eldsvoða.</p> <p>Raki getur þétt í heimilistækinu eða á glerplötum hurðarinnar. Til að minnka þéttingu skaltu láta heimilistækið vera í gangi í 10 mínútur áður en þú byrjar að elda í því. Ekki geyma mat í heimilistækinu lengur en í 20 mínútur. Þurrkaðu hólfið eingöngu með trefjaklút eftir hverja notkun.</p>
 <p>Aukabúnaður</p>	<p>Þrífðu alla aukahluti eftir hverja notkun og leyfðu þeim að þorna. Notið eingöngu trefjaklút með heitu vatni og mildu hreinsiefni. Ekki láta aukahlutina í uppþottavél.</p> <p>Ekki þrifa viðloðunarfríu aukahlutina með slípandi hreinsiefni eða hlutum með beittum brúnum.</p>

Hvernig á að þrifa: Drifverk ofnbotnsins

Gufuhreinsaðu hólf ofnrýmisins til að fjarlægja kalksteinsleifar eftir eldun.

1. skref	2. skref	3. skref
Helltu: 250 ml af hvítu ediki í hólf ofnrýmisins. Notaðu að hámarki 6% edik án neinna íblöndunarefna.	Láttu edikið leysa upp kalksteinsleifarnar við umhverfshita í 30 mínútur.	Hreinsaðu hólfíð með volgu vatni og mjúkum klút.
Fyrir aðgerðina SteamBake hreinsaðu ofninn á eftir 5 - 10 eldanir.		

Hvernig á að fjarlægja: Hilluberar

Til að hreinsa ofninn skaltu fjarlægja hilluberana.

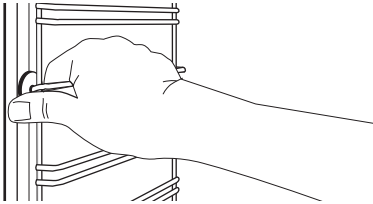
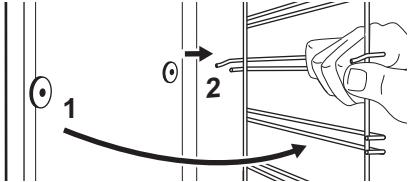
1. skref	Slökktu á ofninum og hinkraðu þar til hann hefur kólnað.	
2. skref	Togaðu framhluta hilluberans frá hliðarveggnum.	
3. skref	Togaðu afturenda hilluberans frá hliðarveggnum og fjarlægðu hann.	
4. skref	Komdu hilluberunum fyrir í öfugri röð.	

Hvernig á að nota: Vatnshreinsun

Þetta hreinsunarferli notar raka til að fjarlægja fitu og mataragnir sem eftir verða í ofninum.

1. skref	Helltu vatni í hólf ofnrýmisins: 300 ml.
2. skref	Stilltu á aðgerðina  .

3. skref	Stilltu hitastigið á 90 °C.
4. skref	Láttu heimilistækið vinna í 30 mín.
5. skref	Slökktu á heimilistækinu.
6. skref	Bíddu þar til heimilistækið er orðið kalt. Þurrkaðu hólfíð með mjúkum klút.

Hvernig á að fjarlægja og setja upp: Hurð

Ofnhurðin er með þrjár glerplötur. Þú getur losað ofnhurðina og fjarlægt innri glerplötuna til að hreinsa hana. Lestu allar leiðbeiningar um „Hurð fjarlægð og ísett“ áður en þú fjarlægir glerplöturnar.

⚠ VARÚÐ! Ekki nota ofninn án glerplatanna.

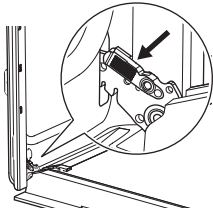
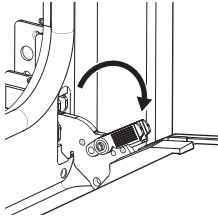
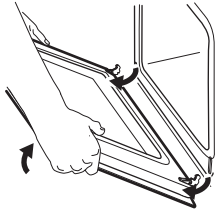
1. skref	Opnaðu hurðina að fullu og haltu við báðar lamirnar.	
2. skref	Lyftu og togaðu í krækjurnar þar til þær smella í stað.	
3. skref	Lokaðu ofnhurðinni hálfra leið í fyrstu opnu stöðuna. Lyftu síðan og togaðu til að fjarlægja hurðina úr sæti sínu.	
4. skref	Settu hurðina niður á mjúkan klút á stöðugum fleti.	

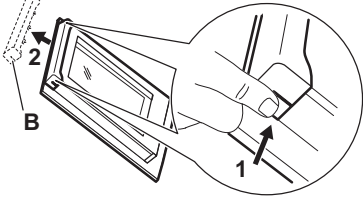
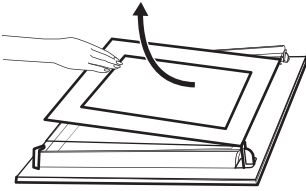
<p>5. skref</p>	<p>Haltu í hurðarklæðninguna (B) við efstu brún hurðarinnar á báðum hliðum og þrýstu inn á við til að losa klemmuþétti.</p>	
<p>6. skref</p>	<p>Togaðu hurðarklæðninguna fram á við til að fjarlægja hana.</p>	
<p>8. skref</p>	<p>Hreinsaðu glerplötunna með vatni og sápu. Þurrkaðu glerplötunna varlega. Ekki skal hreinsa glerplötunna í uppþvottavél.</p>	
<p>9. skref</p>	<p>Að hreinsun lokinni skaltu setja glerplötunna, hurðarklæðninguna og ofnhurðina í og loka krækjunum á báðum lömum.</p>	
<p>Ef hurðin hefur verið rétt sett upp þá muntu heyra smell þegar þú lokar krækjunum.</p>		

Gættu þess að þú setjir glerplötunna (A og B) í aftur í réttri röð. Athugaðu með táknið / prentunina á hlið glerplötunnar, hver glerplata lítur öðruvísi út til að gera sundurtekt og samsetningu auðveldari. Prentsvæði plötunnar verður að snúa að innri hlið hurðarinnar. Gakktu úr skugga um eftir uppsetninguna að yfirborð glerplöturammans á prentsvæði plötunnar sé ekki gróft viðkomu. Þegar rétt er sett í smellur hurðarklæðningin. Passaðu þig að setja miðju glerplötuna í rétt sæti.

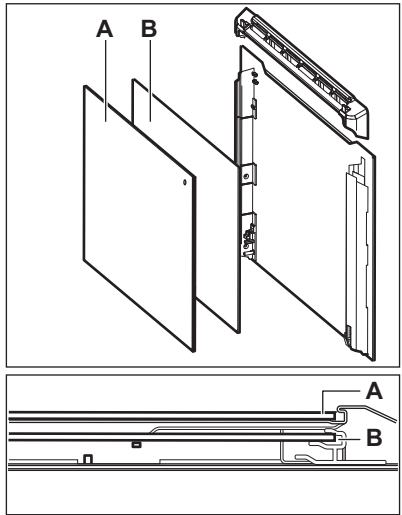

Hvernig á að endurnýja: Ljós

ADVÖRUN! Hætta á raflosti.
Ljosið getur verið heitt.

Ávallt skal halda á halogen-ljósaperu með klút til að hindra að fituleifar brenni á ljósaperunni.

Áður en skipt er um ljósaperu:		
1. skref	2. skref	3. skref
Slökktu á ofninum. Hinkraðu þar til ofninn er orðinn kaldur.	Taktu ofninn úr sambandi við rafmagn.	Settu klút á botn rýmisins.

Bakljós

1. skref	Snúðu glerhlífinni til að fjarlægja hana.
2. skref	Hreinsaðu glerhlífina.
3. skref	Skiptu um peru með viðeigandi 300 °C hitaþolinni ljósaperu.
4. skref	Komdu glerhlífinni fyrir.

Umhverfismál

Endurvinnna þarf öll efni merkt táknuinu . Setjið umbúðirnar í viðeigandi sorpílát til endurvinnslu. Leggið ykkar að mörkum til verndar umhverfinu og heilsu manna og dýra og endurvinnið rusl sem fylgir raftækjum og rafrænum búnaði. Hendið

ekki heimilistækjum sem merkt eru með táknuinu  í venjulegt heimilisrusl. Farið með vöruna í næstu endurvinnslustöð eða hafið samband við sveitarfélagið.

IKEA-ÁBYRGÐ**Hvað gildir IKEA-ábyrgðin lengi?**

Ábyrgðin er í gildi í 5 ár frá kaupdegi vörunnar í IKEA. Framvísa þarf upprunalegu sölukvittuninni til sönnunar á kaupunum. Ef gert er við heimilistækkið á meðan það er í ábyrgð, framlengir það ekki ábyrgðartíma tækisins.

Hver sér um þjónustuna?

Þjónustuaðili IKEA veitir þjónustuna í gegnum eigin viðgerðarþjónustu eða samþykktu samstarfsviðgerðarþjónustu.

Hvað nær þessi ábyrgð yfir?

Ábyrgðin nær yfir bilanir á heimilistækinu, sem orsakast af göllum í smíði þess eða efniviði frá þeim degi sem það var keypt hjá IKEA. Þess ábyrgð gildir eingöngu fyrir heimilisnotkun. Undantekningarnar eru taldar upp undir fyrirsögninni "Hvað nær þessi ábyrgð ekki yfir?" Innan ábyrgðartímans nær ábyrgðin yfir kostnað af viðgerð vegna bilunar, þ.e. viðgerðir, varahluti, vinnu og ferðir, að því tilskildu að heimilistækkið sé aðgengilegt til að gera við

án sérstakra útgjalda. Um þessa skilmála gilda viðmiðunarreglur ESB (Nr. 99/44/EG) og reglugerðir hlutaðeigandi lands. Íhlutir sem teknir eru úr þegar skipt er um íhluti verða eign IKEA.

Hvað gerir IKEA til að leysa vandamálið?

Þjónustuaðili, skipaður af IKEA, mun skoða vöruna og taka einn ákvörðun um það hvort þessi ábyrgð nái yfir hana. Ef ábyrgðin telst ná yfir heimilistækið mun þjónustuaðili IKEA eða samþykkt samstarfsfyrirtæki annað hvort gera við gölluðu vöruna eða skipta henni fyrir sömu eða sambærilega vöru, og er ákvörðun um það alfarið í þeirra höndum.

Hvað nær þessi ábyrgð ekki yfir?

- Venjulegt slit.
- Skemmdir af ásettu ráði eða vegna vanrækslu, skemmdir vegna þess að notkunarleiðbeiningum hefur ekki verið fylgt, skemmdir vegna rangrar uppsetningar eða vegna þess að tengt er við ranga rafspennu, skemmdir sem stafa af efnaræðilegum eða rafefnaræðilegum viðbrögðum, ryði, tæringu eða vatni, þar með talið en ekki eingöngu skemmdir sem stafa af miklu kalki í vatni og skemmdir sem stafa af óeðlilegum umhverfisaðstæðum.
- Hluti sem eyðast eins og rafhlöður og perur.
- Hluti sem hafa enga virkni eða eru eingöngu til skrauts og hafa ekki áhrif á venjulega notkun tækisins, þar með taldar rispur og hugsanlegan litamun.
- Skemmdir sem verða fyrir slysi vegna aðskotahluta eða -efna, hreinsunar eða losunar stíflna í síum, frárennsliskerfum eða sápuhólfum.
- Skemmdir á eftirfarandi hlutum: keramikgleri, aukahlutum, leirtaus- og hnífaparakörfum, aðrennslis- og frárennslisrörum, þéttum, perum og peruhlífum, skjáum, hnöppum, hlífum og hlífapörtum. Nema sannanlegt sé skemmdirnar séu tilkomnar vegna framleiðslugalla.
- Tilfelli þegar tæknimaður skoðar heimilistækið og finnur engan galla.

- Viðgerðir ekki framkvæmdar af þjónustuaðilum skipuðum af okkur og/eða samþykktum þjónustuaðila sem við eigum samning við eða notaðir hafa verið varahlutir sem ekki eru upprunalegir.
- Viðgerðin er tilkomin vegna uppsetningar sem var röng eða ekki í samræmi við tæknilýsingu.
- Notkun heimilistækisins annars staðar en inni á heimilinu, þ.e. í atvinnuskyni.
- Skemmdir við flutninga. Ef viðskiptavinur flytur vöruna heim til sín eða á annað heimilisfang, er IKEA ekki ábyrgt fyrir hugsanlegum skemmdum sem verða við flutningana. Hins vegar ef IKEA afhendir vöruna á afhendingarheimilisfang viðskiptavinarins, þá nær þessi ábyrgð yfir skemmdir sem verða við flutningana.
- Kostnað við að setja upp IKEA-heimilistækið í fyrsta sinn. Hins vegar ef þjónustuaðili IKEA eða samþykkt samstarfsviðgerðarþjónusta gerir við eða skiptir heimilistækinu samkvæmt skilmálum þessarar ábyrgðar, mun þjónustuaðilinn eða samþykktta samstarfsviðgerðarþjónustan setja heimilistækið aftur upp eftir viðgerðina eða setja upp nýja heimilistækið, ef með þarf.

Þessi takmörkun á ekki við um verk sem unnið er án mistaka af sérhæfðum aðila með tilskilin réttindi sem notar upprunalega varahluti okkar, í þeim tilgangi að aðlaga heimilistækið að tæknilegum öryggiskröfum annars ESB-lands.

Hvernig landslögin gilda

IKEA-ábyrgðin veitir þér tiltekin lagaleg réttindi, sem samræmast eða ná út fyrir kröfurnar í viðkomandi landi. Þessir skilmálar takmarka þó ekki á neinn hátt réttindi neytenda sem lýst er í lögum viðkomandi lands.

Gildissvæði

Fyrir heimilistæki sem keypt eru í einu ESB-landi og síðan flutt til annars ESB-lands gildir þessi þjónusta innan ramma þeirra

ábyrgðarskilmála sem teljast eðlilegir í nýja landinu. Skuldbinding til að gera við heimilistækið innan ramma ábyrgðarinnar er eingöngu til staðar ef heimilistækið samræmist og er sett upp í samræmi við:

- tækniröfur landsins þar sem ábyrgðarkrafan er gerð;
- samsetningarleiðbeiningarnar og öryggisupplýsingarnar í notendahandbókinni;

Sérstök eftirsöluþjónusta (After Sales Service) fyrir IKEA-heimilistæki:

Ekki hika við að hafa samband við eftirsöluþjónustu IKEA til að:

1. óska eftir viðgerð sem þessi ábyrgð nær yfir;
2. fá leiðbeiningar um hvernig á að setja IKEA-heimilistækið inn í til þess ætlaða IKEA-eldhúsinnréttingu. Þjónustan veitir ekki nánari leiðbeiningar í tengslum við:
 - uppsetningu á IKEA-eldhúsi í heild;
 - tengingu við rafmagn (ef kló og snúra fylgja ekki með tækinu) eða við vatn eða gas, þar sem samþykktur viðgerðaraðili þarf að sjá um slíkar tengingu.
3. óska eftir nánari útskýringu á efni notendahandbókarinnar eða tæknilyngu IKEA-heimilistækisins.

Til þess að við getum aðstoðað þig sem best skaltu lesa samsetningarleiðbeiningar og/eða notendahandbókarhluta þessa bæklingis vandlega áður en þú hefur samband við okkur.

Leiðir til að ná í okkur ef þú þarfnast aðstoðar



Á öftustu síðu þessarar handbók er skrá yfir alla tengiliði á vegum IKEA og viðeigandi símanúmer í hverju landi.



Til þess að geta veitt þér hraðari þjónustu mælum við með því að þú notir eingöngu símanúmerin sem gefin eru upp aftast í þessari handbók. Notaðu alltaf númerin sem gefin eru upp í bæklingnum fyrir það tiltekna heimilistæki sem þú þarft aðstoð fyrir. Áður en þú hringir í okkur skaltu vera viss um að hafa handtækt IKEA-vörunúmerið (8 talna kóða) og raðnúmerið (8 talna kóða sem finna má á merkiplötunni) fyrir heimilistækið sem þú þarft aðstoð okkar við.



GEYMDU SÖLUKVITTUNINA!

Hún er þín staðfesting á kaupunum og skilyrði þess að ábyrgðin gildi. Athugaðu að á kvittuninni sést jafnframt IKEA-vöruheiti og -númer (8 stafa talaruna) hvers heimilistækis sem þú keyptir.

Þarftu frekari hjálp?

Til að fá svör við öðrum spurningum sem ekki tengjast eftirsöluþjónustu heimilistækisins þíns skaltu hringja í þjónustusíma næstu IKEA-verslunar. Við mælum með að lesa bæklingana sem fylgdu heimilistækinu áður en þú hefur samband við okkur.

Sikkerhetsinformasjon

Les medfølgende instruksjoner grundig før du installerer og bruker produktet. Produsenten er ikke ansvarlig for personskader eller andre skader som følge av feilaktig montering eller bruk. Instruksjonene må alltid oppbevares på et trygt og tilgjengelig sted for fremtidig behov.

SIKKERHETSADVARSLER

⚠ Dette produktet kan brukes av barn fra 8 år og oppover og personer med reduserte fysiske, sensoriske eller mentale evner eller manglende erfaring og kunnskap, dersom de får tilsyn eller instruksjoner om bruken av produktet på en sikker måte, og forstår farene som er involvert. Barn yngre enn 8 år og personer med svært omfattende og komplekse funksjonsnedsettelse må holdes på avstand fra produktet med mindre de er under tilsyn hele tiden. Barn må ikke leke med produktet. Oppbevar all emballasje utilgjengelig for barn, og kast den i samsvar med lokale forskrifter. Rengjøring og vedlikehold av produktet skal ikke utføres av barn med mindre de er under tilsyn. Hvis produktet har en barnesikring, skal du aktivere den.

⚠ Dette produktet skal kun brukes til matlaging.

⚠ Dette produktet er beregnet for bruk innendørs i ett hjem.

⚠ Dette produktet kan brukes på kontorer, hotellrom, rom for bed & breakfast, gårdsgjestehus og andre lignende steder hvor slik bruk ikke overstiger (gjennomsnittlig) bruksnivåer for husholdningsrom.

⚠ ADVARSEL: Produktet og tilgjengelige deler blir varme under bruk. Pass på at du ikke berører varmeelementene.

⚠ ADVARSEL: Sørg for at produktet er slått av før du bytter lampen for å unngå fare for elektrisk støt.

⚠ Hvis strømledningen er skadet, må den skiftes ut med en som er identisk av produsenten, dennes serviceagent eller

tilsvarende kvalifiserte personer for å unngå fare – fare for elektrisk støt.

⚠ Produktets spesifikasjoner må ikke endres.

⚠ For å fjerne ovnsstigene, må du først trekke den fremre delen på ovnsstigene og deretter den bakre enden bort fra sideveggene. Monter ovnsstigene i motsatt rekkefølge.

⚠ Ha alltid ovnsdøren lukket under matlaging. Bruk grillvotter for å fjerne panner og tilbehør.

⚠ Ikke bruk damprenngjøring til å rengjøre produktet. Ikke bruk skurende rengjøringsmidler eller skarpe skrapegjenstander av metall for å rengjøre glassdøren, da dette kan ripe opp glasset og føre til at glasset blir matt.

⚠ Anordning for frakobling må være innlemmet i den faste kablingen i samsvar med reglene for kabling.

⚠ Bruk kun steketermometeret(kjernetemperatursensoren) som anbefales for dette produktet(hvis aktuelt).

Tillatt bruk

⚠ Risiko for personskade, brannskader, elektrisk støt, eksplosjon eller skade på produktet.

⚠ Dette apparatet skal kun brukes til matlaging. Den må ikke brukes til andre formål, for eksempel oppvarming av rommet.

⚠ Ikke la apparatet være uten tilsyn mens det er i drift. Slå av apparatet etter hver bruk. Pass på at ventilasjonsåpningene ikke er blokkerte.

⚠ Hold klær eller andre brennbare materialer borte fra apparatet til alle komponentene er helt avkjølt – fare for brann.

⚠ Hvis apparatet er montert bak et møbelpanel (f.eks. en dør), sørg for at døren aldri er lukket når apparatet er i drift. Varme og fuktighet kan bygge seg opp bak et

lukket møbelpanel og dermed forårsake skade på apparatet, møbelet eller gulvet. Ikke lukk møbelpanelet før apparatet er avkjølt etter bruk.

⚠ Ikke bruk apparatet med våte hender eller når det er i kontakt med vann. Ikke belast døren når den er åpen. Vær forsiktig når du fjerner apparatdøren. Døren er tung. Bruk ikke apparatet som arbeids- eller oppbevaringsflate.

⚠ Vær forsiktig når du åpner døren til apparatet når apparatet er i bruk. Varmluft kan slippe ut. Legg ikke brennbare produkter, eller gjenstander som er fuktet med brennbare produkter, inn i eller i nærheten av apparatet. Når du legger mat i varm olje, kan det sprute. Ikke la gnister eller åpne flammer komme i kontakt med apparatet når du åpner døren. Åpne døren til produktet forsiktig. Bruk av ingredienser

med alkohol kan føre til en blanding av alkohol og luft.

⚠ For å forhindre skade eller misfarging på emaljen:

- Ikke plasser ovnsutstyr eller andre gjenstander direkte i bunnen av apparatet.
- Ikke legg aluminiumsfolie direkte på bunnen av rommet i apparatet.
- Ikke tøm vann direkte inn i det varme apparatet.
- Ikke oppbevar fuktig servise eller mat i produktet når tilberedningen er ferdig.
- vær forsiktig når du fjerner eller monterer tilbehøret.

⚠ Bruk en grill-/stekepanne for bløte kaker. Fruktsaft gir permanente flekker. Misfarge på apparatets emalje eller rustfritt stål har ingen innvirkning på funksjonen.

⚠ Rengjør apparatet med jevne mellomrom for å hindre skade på overflaten. Før vedlikehold må du slå av apparatet og frakoble det fra strømmettet. Sikre at

produktet er avkjølt før det rengjøres eller vedlikeholdes. – risiko for brannskader. Vær forsiktig når du fjerner apparatdøren. Døren er tung. Det er fare for at glasspanelene kan knuses. Erstatt dørglassene umiddelbart når de er skadet. Kontakt det autoriserte service-senteret.

⚠ Rengjør apparatet med en fuktet myk klut. Bruk kun nøytralt vaskemiddel. Du må aldri bruke skurende oppvaskmidler, skuresvamper, løsemidler eller metallgjenstander. Ikke rengjør den katalytiske emaljen (hvis aktuelt) med vaskemidler. Fett og mat som blir liggende i apparatet kan forårsake en brann. Ikke fjern bryterne fra produktet (hvis aktuelt). Følg sikkerhetsanvisningene på pakken hvis du bruker ovnspray.

⚠ Før kasting, må du fjerne dørlåsen for å hindre at barn eller kjæledyr blir fanget i produktet – fare for personskade eller kvelning.

Montering

⚠ Apparatet må håndteres og installeres av to eller flere personer – risiko for skade. Bruk alltid vernehansker og lukket fottøy – risiko for kutt.

⚠ Installasjon, inkludert vannforsyning (hvis noen) og elektriske tilkoblinger, service eller reparasjon som involverer fjerning av et deksel som gir beskyttelse mot eksponering for mikrobølgeenergi (hvis noen), og reparasjoner må utføres av en kvalifisert tekniker. Følg monteringsinstruksjonene som følger med apparatet. Fjern all emballasje. Sjekk at produktet ikke har blitt skadet under transport. Kontakt forhandleren eller nærmeste autoriserte servicesenter hvis det oppstår problemer. Ikke monter eller bruk et skadet produkt.

⚠ Installer produktet på et trygt og egnet sted som oppfyller installasjonskravene.

Bruk ikke produktet før du installerer det i et skrog. Ikke dra eller løft produktet etter håndtaket. Overhold minsteavstanden fra andre apparater og enheter. Før du monterer produktet, sjekk at ovnsdøren åpner uten hindring.

⚠ Sikre at apparatet er slått av og koblet fra strømforsyningen før du utfører vedlikehold – fare for elektrisk støt. Under installasjonen, sørg for at produktet ikke skader strømkabelen – fare for brann eller elektrisk støt. Slå på produktet kun når installasjonen er fullført.

⚠ Ikke blokker det minste mellomrommet mellom benkeplaten og den øvre kanten av ovnen – fare for brannskader.

Elektriske advarsler

- ⚠ Fare for brann og elektrisk støt.
- ⚠ Sørg for at parameterne på typeskiltet er kompatible med de elektriske spesifikasjonene i strømforsyningen.
- ⚠ Ikke bruk skjøteledninger, flere kontakter eller adaptere. Ikke bruk produktet hvis det har en skadet strømledning eller støpsel, hvis det ikke fungerer som det skal, eller hvis det har blitt skadet eller har falt ned. Produktet må jordes. Bruk alltid en korrekt montert, jordat stikkontakt. Beskyttelsen mot elektrisk støt fra strømførende og isolerte deler må festes på en måte som gjør at den ikke kan fjernes uten verktøy. De elektriske komponentene må ikke være tilgjengelige for brukeren etter installasjon.
- ⚠ Den elektriske installasjonen må ha en isoleringsenhet som lar deg frakoble produktet fra strømmettet ved alle poler. Isoleringsenheten må ha en kontaktåpningsbredde på minst 3 mm. Bruk kun korrekte isoleringsenheter: vernebryterutskjæringer, sikringer (sikringer av skrutypen fjernet fra holderen), jordfeilbrytere og kontaktorer.
- ⚠ Sett ikke støpselet i stikkontakten før monteringen er fullført. Lukk døren til

produktet helt før du setter støpselet i stikkontakten. Påse at det er tilgang til stikkontakten etter monteringen. Hvis stikkontakten er løs må den ikke benyttes. Dra ikke i kabelen for å koble fra apparatet. Trekk alltid i selve støpselet. Strømkablene må ikke berøre eller komme nær apparatets dør eller sprekken under apparatet, spesielt ikke når den er i bruk eller når døren er varm.

Kontakt det autoriserte serviceverkstedet ⚠ for å skifte ut strømkabelen.

⚠ Dette produktet inneholder en lyskilde med energieffektivitetsklasse G.

⚠ Angående lyspæren(e) i dette produktet og reserve-lyspærene som selges separat: Disse lampene er ment å motstå ekstreme fysiske forhold i husholdningsprodukter, for eksempel temperatur, vibrasjon, fuktighet, eller er ment å signalisere informasjon om produktets driftsstatus. De er ikke ment å brukes i andre bruksområder og egner seg ikke til rombelysning.

⚠ Koble apparatet fra strømmettet før du kaster det. Kutt av strømkabelen, lukk produktet og kast den.

Energisparingstips

NB: Dette apparatet har noen funksjoner som hjelper deg å spare energi under vanlig matlaging.

Sørg for at ovnsdøren er lukket ordentlig mens ovnen er i drift. Ikke åpne døren for ofte under tilberedning. Hold dørpakningen ren og sørg for at den sitter godt på plass. Bruk metalltallerkener for å forbedre energisparing. Sett om mulig maten i ovnen uten forvarming.

Sett ned ovnstemperaturen når steketiden er lengre enn 30 minutter, 3-10 minutter før

slutten av steketiden, avhengig av hvor lang den er. Restvarmen inne i ovnen fortsetter å steke.

Bruk restvarmen til å varme opp andre retter. Hold pausene mellom stekingene så kort som mulig når du lager flere retter om gangen. Hvis du vil bruke restvarmen til å holde måltidet varmt, velg lavest mulig temperaturinnstilling.

Bruk om mulig tilberedningsfunksjoner med vifte for å spare strøm.

Ved noen ovnfunksjoner, hvis programmet med Steketid eller Ferdigtid er aktivert og tilberedningstiden er lengre enn 30 minutter, deaktiveres varmeelementene automatisk tidligere i enkelte ovnfunksjoner (hvis aktuelt).

Slå av lampen under matlaging når det er mulig. Slå den på kun når du behøver den.

Baking med fukt (hvis aktuelt): Funksjonen er laget med tanke på å spare strøm under matlaging. Lampen slukkes automatisk når du bruker denne funksjonen.

Stell og rengjøring

 **ADVARSEL!** Se etter i Sikkerhetskapitlene.

Merknader om rengjøring

 <p>Rengjøringsmidler</p>	<p>Rengjør produktets forside kun med en mikrofiberklut med varmt vann og et mildt vaskemiddel. Rengjør og sjekk dørpakningen som sitter rundt rammen til ovnsrommet.</p> <p>Bruk en rengjøringsløsning for å rengjøre metalloverflater.</p> <p>Rengjør flekker med et mildt vaskemiddel.</p>
 <p>Hverdagsbruk</p>	<p>Rengjør ovnsrommet etter bruk. Fettopsamling eller andre rester kan føre til brann.</p> <p>Fuktighet kan kondensere inne i produktet eller på glasspanelene i døren. For å redusere kondensen, kan du la produktet være i gang i 10 minutter før du lager mat. Ikke oppbevar maten i produktet lenger enn 20 minutter. Tørk ovnsrommet kun med en mikrofiberklut etter hver bruk.</p>
 <p>Tilbehør</p>	<p>Rengjør alt tilbehør etter hver bruk og la det tørke. Bruk kun en mikrofiberklut med varmt vann og et mildt vaskemiddel. Ikke rengjør tilbehøret i en oppvaskmaskin.</p> <p>Rengjør ikke tilbehør med slippbelegg med sterke vaskemidler eller skarpe gjenstander.</p>

Slik rengjør du: Gravert ovnsrom

Rengjør ovnsrommet for å fjerne kalkrester etter damptilberedning.

Steg 1	Steg 2	Steg 3
--------	--------	--------

For å laste ned fullversjonen, kan du besøke www.ikea.com

Hell 250 ml hvit eddik i ovnsrommet. Bruk maks 6 % eddik uten tilsetningsmidler.	La eddiken løse opp kalkrestene i romtemperatur i 30 minutter.	Rengjør ovnsrommet med varmt vann og en myk klut.
For funksjonen: SteamBake rengjør ovnen for hver 5. - 10. kokesyklus.		

Slik fjerner du: Gyllestøtter

Fjern brettstigene for å rengjøre ovnen.

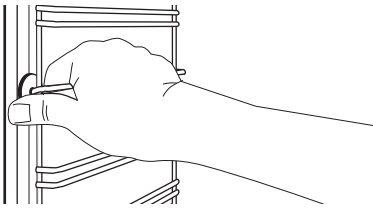
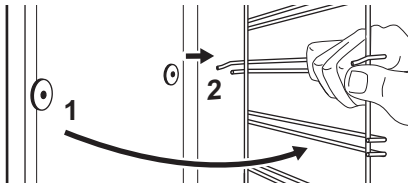
Steg 1	Slå av ovnen og vent til den har kjølt seg ned.	
Steg 2	Trekk den fremre delen av ovnsstigen ut fra sideveggen.	
Steg 3	Trekk den bakre delen av hyllestøtten ut fra sideveggen og ta den ut.	
Steg 4	Monter hyllestøttene i motsatt rekkefølge.	

Bruk: Rengjøring med vann



Denne rengjøringsprosedyren bruker fuktighet for å fjerne gjenværende fett og matrester fra ovnen.

Steg 1	Ha vann i nedsenkningen i ovnsbunnen: 300 ml.
Steg 2	Still inn funksjonen  .
Steg 3	Still temperaturen til 90 °C.
Steg 4	La produktet virke i 30 min.
Steg 5	Slå du av produktet.
Steg 6	Vent til produktet er kaldt. Tørk ovnen med en myk klut.

Slik fjerner du og installerer: Dør

Ovnsdøren har tre glass. Du kan ta av ovnsdøren og det innvendige dørglasspanelet for å rengjøre dem. Les hele «Fjerning og montering av døren»-instruksjonen før du fjerner glassene.

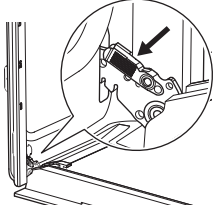
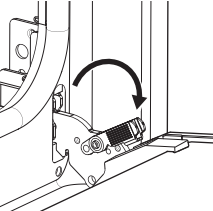
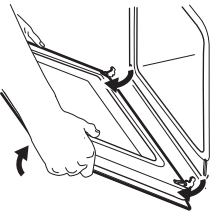
⚠ FORSIKTIG! Ikke bruk ovnen uten de glasspanelene.

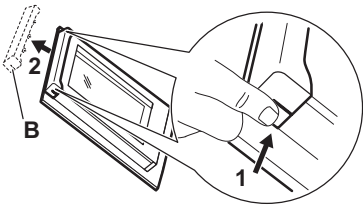
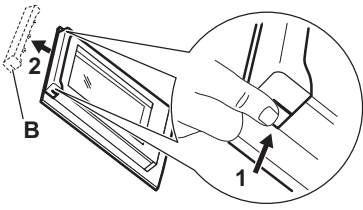
Steg 1	Åpne døren helt, og hold begge hengslene.	
Steg 2	Løft og trekk i låsene til de klikker på plass.	
Steg 3	Lukk ovnsdøren halveis til første åpne posisjon. Trekk og løft for å ta døren ut av holderen.	
Steg 4	Legg døren på et mykt tøyestykke på et stabilt underlag.	
Steg 5	Hold dørlisten (B) øverst på døren på begge sider og trykk innover for å frigjøre klipslåsen.	
Steg 6	Trekk dørlisten mot deg for å fjerne den.	

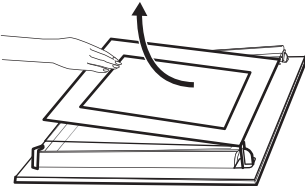
Steg 7	Hold dørens glasspaneler på den øverste kanten og trekk dem forsiktig ut ett etter ett. Start fra det øverste panelet. Påse at glasset skyves helt ut av støttene.	
Steg 8	Rengjør glasspanelene med vann og såpe. Tørk glasspanelene forsiktig. Ikke rengjør glasspanelene i oppvaskmaskinen.	
Steg 9	Når rengjøringen er ferdig, monterer du glassene, dørlisten og ovnsdøren, lukk låsene på begge hengslene.	
Hvis døren er riktig montert, vil du høre et klikk når du lukker låsene.		

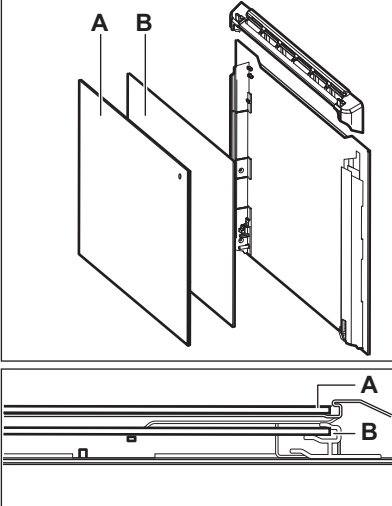
<p>Pass på at du setter glasspanelene (A og B) på plass igjen i riktig rekkefølge. Se etter symbolet/skriften på siden av glasspanelet, hver av glassene ser forskjellig ut for å gjøre demontering og montering enklere. Sonen med trykk må vende mot innsiden av døren. Kontroller etter monteringen, at overflaten av glasspanelet med trykk ikke er ru når du tar på den. Dørlisten klikker når den installeres riktig. Pass på at du setter det midtre glasset på riktig plass.</p>	
--	--

Slik bytter du: Ovnslampe



ADVARSEL! Fare for elektrisk støt.
Lampen kan være varm.

Bruk alltid en klut når du skal holde halogenlampen, for å forhindre at fettrester brenner seg fast på lampen.

Før du skifter pæren:		
Steg 1	Steg 2	Steg 3

Før du skifter pæren:		
Slå av ovnen. Vent til ovnen er avkjølt.	Koble fra strømtilførselen til ovnen.	Legg en klut på bunnen i ovnsrommet.

Bakre ovnslampe

Steg 1	Drei glassdekselet for å ta det av.
Steg 2	Rengjør glassdekselet.
Steg 3	Erstatt pæren med en egnet varmebestandig lyspære som tåler 300 °C.
Steg 4	Monter glassdekselet.

Beskyttelse av miljøet

Resirkuler materialer som er merket med symbolet . Legg emballasjen i riktige beholdere for å resirkulere det. Bidrar til å beskytte miljøet, menneskers helse og for å resirkulere avfall av elektriske og elektroniske produkter. Ikke kast produkter

som er merket med symbolet  sammen med husholdningsavfallet. Produktet kan leveres der hvor tilsvarende produkt selges eller på miljøstasjonen i kommunen. Kontakt kommunen for nærmere opplysninger.

IKEA EUROPA GARANTI

Hvor lenge er garantien fra IKEA gyldig?

Denne garantien er gyldig i 5 år fra opprinnelig kjøpsdato for produktet fra IKEA. Originalkvitteringen kreves som kjøpsbevis. Dersom reparasjoner utføres i løpet av garantitiden, forlenges ikke garantiperioden for produktet.

Hvem utfører servicearbeidet?

Serviceleverandøren til IKEA vil utføre servicearbeidet gjennom sin egen serviceorganisasjon eller et autorisert servicenettverk.

Hva dekker garantien?

Garantien dekker feil ved apparatet som skyldes fabrikkasjons- eller materialfeil fra datoen det ble kjøpt hos IKEA. Garantien gjelder bare for husholdningsbruk. Garantiunntakene står oppført under

overskriften "Det som ikke dekkes av denne garantien" I garantiperioden dekker garantien kostnadene forbundet med å reparere eventuelle feil, dvs. reparasjoner, deler, arbeids- og reiseutgifter vil dekkes, forutsatt at apparatet står tilgjengelig og kan repareres uten ekstrautgifter og at feilen skyldes fabrikkasjons- eller materialfeil. Europarådets direktiv (99/44/EG) og relevante lokale forskrifter gjelder. Utskiftete deler skal bli IKEA sin eidom.

Det IKEA ikke gjør for å utbedre problemet.

IKEA sin utpekte serviceleverandør vil undersøke produktet og bestemme etter eget skjønn om det dekkes av denne garantien. Dersom problemet er funnet å være dekket av garantien, vil IKEA sin serviceleverandør eller autorisert

servicepartner i sitt eget servicenettverk etter eget skjønn, enten reparere det defekte produktet eller erstatte det med det samme eller et tilsvarende produkt.

Det som ikke dekkes av denne garantien

- Slitasje i forbindelse med bruk.
- Forsettlig eller uaktsom skade, skade som følge av at bruksanvisningen ikke ble fulgt, feil installering eller tilkobling til feil spenning, kjemisk eller elektrokjemisk reaksjonsskade, rust, korrodering eller vannskade, inkludert, men ikke begrenset til, skade som følge av for høyt kalkinnhold i vannet, samt miljøskade.
- Forbruksdeler, inkludert batterier og pærer/dioder.
- Dekorative deler eller deler som ikke fungerer og som ikke har noen virkning på bruken av apparatet, inkludert riper og eventuelle fargeforskjeller.
- Tilfeldig skade påført av fremmede legemer eller substanser og rengjøring eller fjerning av blokkeringer fra filtre, uttømmingsssystem eller såpeskuffer.
- Eventuell skade på følgende deler: keramikkglass, tilbehør, servise- og bestikkurver, fylling og uttømmingsrør, pakninger, lamper og lampedeckler, skjermmer, knotter, kabinett eller deler av kabinett. Med mindre det ikke kan bevises at slik skade skyldes fabrikkasjonsfeil.
- Tilfeller det ikke kan påvises noen feil under et besøk av en servicetekniker.
- Reparasjoner som ikke utføres av våre tilsatte serviceleverandører og/eller en autorisert og kontrahert servicepartner eller dersom ikke-originaldeler er brukt.
- Reparasjoner som skyldes en installasjon som er utført feil eller i strid med spesifikasjonene.
- Apparatbruk i andre miljø enn husholdningsmiljø, dvs. i et fagmessig bruksområde.
- Skader oppstått under transport. Dersom en kunde selv transporterer dette produktet til sitt hjem eller til annen adresse, er ikke IKEA ansvarlig for eventuell skade som kan oppstå under transporten. Dersom imidlertid IKEA

leverer dette produktet til kundens leveringsadresse, vil eventuell skade som kan oppstå under denne transporten være dekket av denne garantien.

- Kostnad for utføring av første gangs installasjon av et apparat fra IKEA. Hvis imidlertid en serviceyter fra IKEA eller dennes autoriserte servicepartner reparerer eller erstatter apparatet i samsvar med vilkårene i denne garantien, vil serviceyteren eller hans autoriserte servicepartner gjeninstallere det reparerte apparatet eller installere det erstattede apparatet, hvis nødvendig.

Disse restriksjonene gjelder ikke for arbeid som utføres av en kvalifisert spesialist som bruker våre originaldeler for å tilpasse apparatet i samsvar med tekniske sikkerhetsspesifikasjoner for et annet EU-land.

Landenes lover gjelder på følgende vis

IKEA-garantien gir deg spesifikke rettigheter som dekker, eller overgår, de lokale juridiske krav som kan variere fra land til land.

Garantien vil på ingen måte gi dårligere betingelser enn hva de lokale forbrukerlovgivningen krever.

Gyldighetsområde

Service på apparater som er kjøpt i ett EU-land og brakt til et annet EU-land, vil utføres innenfor rammen til garantibetingelsene som gjelder i det nye landet. Plikten til å utføre servicearbeid innenfor garantirammen er bare tilstede dersom:

- apparatet samsvarer med, og er installert i samsvar med de tekniske spesifikasjonene som gjelder for landet garantikravet er fremsatt,
- apparatet samsvarer med, og er installert i samsvar med de monteringsanvisningen og sikkerhetsinformasjonen i bruksanvisningen.

Godkjent kundeservice for apparater fra IKEA:

Ikke nøl med å ta kontakt med kundeservice hos IKEA for å:

1. fremsette et krav under denne garantien,

2. be om forklaring på installasjonen av IKEA-apparatet i dedikerte kjøkkeninnredninger fra IKEA. Serviceavdelingen kan ikke forklare:
 - den generelle installasjonen av et IKEA-kjøkken,
 - tilkobling av elektrisitet (dersom maskinen leveres uten kabel og støpsel), vann eller gass da dette må utføres av en autorisert servicemontør,
3. be om forklaring av innhold og spesifikasjoner i bruksanvisningen til IKEA-apparatet.

For å forsikre deg om at vi kan hjelpe deg på best mulig måte, må du lese monteringsanvisningen og/eller -anvisningene i brukerhåndboken før du kontakter oss

Slik når du oss dersom du trenger service



På siste side av denne håndboken finner du den komplette listen over kontakter som er godkjent av IKEA samt deres nasjonale telefonnumre.

- i** For å oppnå raskere service, anbefaler vi deg at du bruker de spesifikke telefonnumrene som står oppført bakerst i denne håndboken. Referer alltid til numrene oppført i heftet til det aktuelle apparatet du trenger hjelp for. Før du ringer oss ber vi deg finne frem IKEA-artikkelnummeret (8-sifret kode) og serienummeret (8-sifret kode som du finner på typeskiltet) til produktet som du trenger hjelp til.



TA VARE PÅ KVITTERINGEN!

Den er ditt kjøpsbevis og er nødvendig for at garantien skal gjelde. Merk deg at kvitteringen også viser IKEA-apparatets navn og nummer (8-sifret nummer) for hvert apparat du har kjøpt.

Trenger du mer hjelp?

Hvis du har flere spørsmål som ikke gjelder kundeservice for ditt apparat, kan du kontakte callsenteret for den nærmeste IKEA-butikken. Vi anbefaler at du leser dokumentasjonen til apparatet grundig før du kontakter oss.

Säkerhetsinformation

Läs noga bifogade instruktioner före installation och användning av produkten. Tillverkaren är inte ansvarig för eventuella personskador eller andra skador som uppkommit till följd av felaktig installation eller användning. Förvara alltid bruksanvisningen på en säker och tillgänglig plats för framtida behov.

SÄKERHETSVARNINGAR

⚠ Denna produkt kan användas av barn från 8 års ålder och uppåt, och av personer med nedsatt fysisk, sensorisk eller mental förmåga, samt personer med bristande erfarenhet och kunskap om de övervakas eller instrueras om hur produkten används på ett säkert sätt och förstår de risker som är förknippade med användningen. Barn under 8 år eller personer med mycket omfattande och komplexa funktionsnedsättningar ska inte vistas i närheten av produkten utan ständig uppsikt. Låt inte barn leka med ugnen. Håll allt förpackningsmaterial utom räckhåll för barn och kassera det på lämpligt sätt. Barn får inte rengöra eller utföra underhåll på produkten utan uppsikt. Om apparaten har ett barnlås, måste detta aktiveras.

⚠ Denna produkt är endast avsedd för matlagning.

⚠ Denna produkt är avsedd för enskilt hushållsbruk inomhus.

⚠ Produkten kan användas i kontor, hotellrum, gårdsgästhus och liknande boenden där sådan användning inte innebär att genomsnittlig hushållsförbrukning överskrids.

⚠ VARNING: Ugnen och åtkomliga delar blir mycket varma under användning. Var försiktig så att du inte vidrör värmeelementen.

⚠ VARNING: Kontrollera att produkten är avstängd innan du byter lampa för att undvika risk för elektriska stötar.

- ⚠ Om nätsladden är skadad måste den bytas av tillverkaren, tillverkarens serviceombud eller person med motsvarande kunskap, för att undvika fara – risk för elstötar.
- ⚠ Ändra inte produktens specifikationer.
- ⚠ För att ta bort en ugnssteg drar du först ut stegen framtill och sedan den bakre delen från sidoväggen. Sätt tillbaka ugnsstegar i omvänd ordning.
- ⚠ Tillaga alltid med ugnsluckan stängd. Använd ugnshandskar för att ta bort kastruller och tillbehör.
- ⚠ Använd inte ångrengöringsmedel för att rengöra produkten. Använd inte skarpa rengöringsmedel med slipeffekt eller vassa metallskrapor för att rengöra luckans glas för att undvika repor, vilka i sin tur kan leda till att glaset spricker.
- ⚠ Sättet för fränkoppling måste införlivas i det fasta kablaget i enlighet med gällande elinstallationsnormer.
- ⚠ Använd endast matlagningstermometern som rekommenderas för den här produkten (om sådan finns).

Tillåten användning

- ⚠ Det finns risk för personskador, brännskador, elstöt, brand, explosion eller skador på produkten.
- ⚠ Denna produkt är endast avsedd för matlagning. Ugnen får inte användas för andra ändamål, t.ex. rumsuppvärmning.
- ⚠ Låt inte produkten stå utan uppsikt under användning. Stäng av produkten efter varje användningstillfälle. Kontrollera att ventilationsöppningarna inte är blockerade.
- ⚠ Håll kläder eller annat brandfarligt material borta från produkten tills alla komponenter har svalnat helt – risk för brand.
- ⚠ Om produkten installeras bakom en beklädnadspanel, till exempel i ett skåp, se till att skåpsdörren eller panelen aldrig är stängd när produkten används. Värme och fukt kan byggas upp bakom en stängd lucka och orsaka skador på produkten, skåpsmöblerna eller golvet. Stäng inte luckan förrän produkten har svalnat helt efter användning.
- ⚠ Använd inte produkten med våta händer eller när den har kontakt med vatten. Tryck inte på den öppna luckan. Var försiktig när du tar bort luckan från produkten. Luckan är tung. Använd inte produkten som arbets- eller avlastningsyta.
- ⚠ Var försiktig när du öppnar produktens lucka medan produkten är påslagen. Varm luft kan strömma ut. Placera inte brandfarliga produkter eller föremål som är våta med brandfarliga produkter i, i

närheten av eller på produkten. När du lägger maten i het olja kan den stänka. Låt inte gnistor eller öppna lågor komma i kontakt med produkten när du öppnar luckan. Öppna luckan försiktigt. Användning av ingredienser med alkohol kan orsaka blandning av alkohol och luft.

 För att förhindra skador eller missfärgning på emaljen:

- placera inte eldfasta formar eller andra föremål direkt på ugnsbotten.
- lägg inte aluminiumfolie direkt på ugnsbotten.
- håll inte vatten direkt i den heta produkten.
- Låt inte fuktiga maträtter eller matvaror stå kvar i produkten när tillagningen är klar.
- var försiktig när du tar bort eller installerar tillbehören.

 Använd en djup form för mjuka kakor. Fruktsjuice kan orsaka fläckar som inte går att ta bort. Missfärgning av emaljen eller den rostfria ytan påverkar inte produktens funktion.

 Rengör produkten regelbundet för att förhindra att ytmateriallet försämras. Stäng

av produkten och koppla bort den från eluttaget före underhåll. Se till att produkten är kall före rengöring eller underhåll annars finns det risk för brännskador. Var försiktig när du tar bort luckan från produkten. Luckan är tung. Det finns risk för att glaspanelerna spricker. Byt omedelbart ut luckglas som har skadats. Kontakta det auktoriserade servicecentret.

 Rengör produkten med en våt mjuk trasa. Använd bara neutrala rengöringsmedel. Använd inte slipande produkter, repande rengöringstussar, lösningsmedel eller metallföremål. Rengör inte den katalytiska emaljen (om sådan finns) med rengöringsmedel. Kvarblivet fett eller mat i produkten kan orsaka brand. Ta inte bort vreden från produkten (om tillämpligt). Om du använder en ugnssprej ska du följa säkerhetsanvisningarna på förpackningen.

 Ta bort luckspärren före kassering för att förhindra att barn eller husdjur stängs in i produkten – risk för skador eller kvävning.

Installation

 Produkten måste hanteras och installeras av två eller flera personer – risk för skador. Använd alltid skyddshandskar och täkta skor – risk för skärskador.

 Installation, inklusive vattenförsörjning (om sådan finns) och elektriska anslutningar, service- eller reparationsarbete som innebär att ett skydd som skyddar mot exponering för mikro vågsenergi (om sådan finns) och reparationer måste utföras av en auktoriserad installatör. Följ installationsinstruktionerna som följer med produkten. Avlägsna allt förpackningsmaterial. Se till att produkten inte har skadats under transport. Kontakta återförsäljaren eller närmaste auktoriserade

servicecenter om problem uppstår. Installera eller använd inte en skadad produkt.

 Installera produkten på en säker och lämplig plats som uppfyller installationskraven. Använd inte produkten innan den har installerats i inbyggnadsstrukturen. Dra inte i handtaget. Minsta avstånd till andra produkter ska beaktas. Innan produkten installeras ska du kontrollera att ugnsluckan kan öppnas enkelt utan motstånd.

 Se till att produkten är avstängd och frånkopplad från strömförsörjningen innan du utför något underhåll – risk för elektriska stötar. Se till att produkten inte skadar

strömkabeln under installationen – risk för brand eller elstöt. Sätt bara på produkten när installationen är klar.

⚠ Blockera inte det minsta avståndet mellan bänkskivan och ugnens övre kant – risk för brännskador.

Varningar för elektricitet

⚠ Risk för brand och elektriska stötter.

⚠ Se till att de värden som anges på märkskylten överensstämmer med elnätets värden.

⚠ Använd inte förlängningskablar, flera uttag eller adaptrar. Använd inte apparaten om den har en skadad strömkabel eller kontakt, om den inte fungerar korrekt eller om den har skadats eller tappats. Produkten måste jordas. Använd alltid ett korrekt installerat stötsäkert eluttag. Skyddet mot elchock för strömförande och isolerade delar måste fästas på ett sådant sätt att det inte kan tas bort utan verktyg. De elektriska komponenterna får inte vara tillgängliga för användaren efter installationen.

⚠ Den elektriska installationen måste ha en isolationsenhet som gör att du kan koppla bort produkten från elnätet vid alla poler. Kontaktöppningen på isolationsenheten måste vara minst 3 mm bred. Använd endast korrekta isoleringsenheter: ledningsbrytare, säkringar (skruvsäkringar ska tas ut ur hållaren), jordfelsbrytare och kontaktorer.

⚠ Anslut stickkontakten till eluttaget endast i slutet av installationen. Stäng produktens lucka helt innan du ansluter kontakten till

eluttaget. Kontrollera att stickkontakten är åtkomlig efter installationen. Anslut inte stickkontakten om eluttaget sitter löst. Dra inte i anslutningssladden för att koppla bort produkten från eluttaget. Dra alltid i stickkontakten. Låt inte nätkablar komma i kontakt med eller komma nära produktens lucka eller nichen nedanför produkten, speciellt inte när den är igång eller om luckan är het.

⚠ För att byta strömkabeln, kontakta ett auktoriserat servicecenter.

⚠ Denna produkt innehåller en ljuskälla med energieffektivitetsklass G.

⚠ När det gäller lampan/lamporna i denna produkt och reservlampor som säljs separat: Dessa lampor är avsedda att tåla extrema fysiska förhållanden i hushållsprodukter, såsom temperatur, vibrationer och fuktighet, eller är avsedda att signalera information om produktens driftsstatus. De är inte avsedda att användas i andra produkter eller som rumsbelysning i hemmet.

⚠ Koppla bort produkten från eluttaget innan den kasseras. Klipp av elkabeln nära produkten och kassera den.

Tips för att spara energi

OBS! Denna apparat har funktioner som möjliggör energibesparing under tillagningen.

Kontrollera att ugnsluckan är ordentligt stängd när ugnen är påslagen. Öppna inte luckan för ofta under tillagningen. Håll luckans tätningslist är ren och kontrollera att den sitter rätt och ordentligt fast. Använd

metallallrikar för att förbättra energibesparingen. Förvärm (om möjligt) inte ugnen innan du lägger in maten.

För matlagning som varar längre än 30 minuter ska ugnstemperaturen minskas till lägsta möjliga, 3 - 10 minuter innan matlagningstiden går ut, beroende på

längden på matlagningen. Tillagningen fortsätter med ugnens restvärme.

Använd restvärmen för att värma annan mat. Undvik pauser mellan tillagningar när du förbereder flera rätter på en gång. Välj lägsta möjliga temperaturinställning för att använda restvärme och hålla maten varm.

Om möjligt, använd varmluftsfunktionen för att spara energi.

Om ett program används med inställd tillagningstid eller sluttid och tillagningen tar

längre tid än 30 minuter, stängs värmeelementen av automatiskt tidigare med vissa ugnsfunktioner (om tillämpligt).



Om det går, släck belysningen under tillagning. Tänd den endast när du behöver den.

Varmluft med fukt (om tillämpligt): Denna funktion används för att spara energi under tillagningen. När du använder den här funktionen släcks lampan automatiskt.

Skötsel och rengöring

 **VARNING!** Se Säkerhetsavsnitten.

Rengöring

 <p>Rengöringsmedel</p>	<p>Rengör ugnens framsida med en mikrofiberduk med varmt vatten och ett mildt rengöringsmedel. Rengör och kontrollera ugnsutrymmets lucktätning.</p> <p>Använd en rengöringslösning för att rengöra metalldelar.</p> <p>Rengör fläckar med ett mildt diskmedel.</p>
 <p>För användning varje dag</p>	<p>Rengör ugnsutrymmet efter varje användningstillfälle. Fettansamling eller andra matrester kan leda till brand.</p> <p>Fukt kan kondensera i ugnen eller på ugnsluckans glas. För att minska kondensen kan man låta ugnen vara igång i 10 minuter före användning. Låt inte maten stå i ugnen längre än 20 minuter. Torka ugnsutrymmet med enbart en mikrofiberduk efter varje användning.</p>
 <p>Tillbehör</p>	<p>Rengör alla tillbehör efter varje användningstillfälle och låt dem torka. Använd enbart en mikrofiberduk med varmt vatten och ett mildt rengöringsmedel. Diska inte tillbehören i diskmaskin.</p> <p>Använd inte rengöringsmedel med slipeffekt eller vassa föremål när du rengör SuperClean-tillbehören.</p>

Hur man rengör: Fördjupning i ugnsutrymmet

Rengör nedsänkningen i ugnsutrymmet från kalkavlagringar efter tillagning med ånga.

Steg 1	Steg 2	Steg 3
Häll 250 ml vitvinsvinäger i ugnsutrymmets nedsänkning. Använd högst 6 % vinäger utan tillsatser.	Låt vinägern lösa upp kalkavlagringarna i omgivningstemperatur under 30 minuter.	Rengör nedsänkningen med varmt vatten och en mjuk trasa.
För funktionen: SteamBake rengör ugnen efter 5-10 användningar.		

Hur man tar bort: Ugnsstegar

Ta bort ugnsstegarna vid rengöring av ugnen.

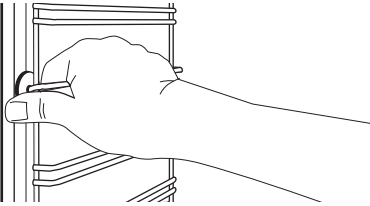
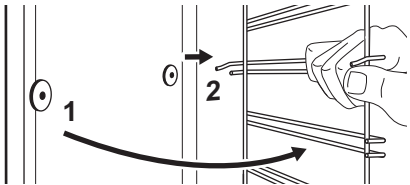
Steg 1	Stäng av ugnen och vänta tills den har svalnat.	
Steg 2	Dra först ut stegarnas främre del från sidoväggen.	
Steg 3	Dra den bakre änden av ugnstegen bort från sidoväggen och ta bort den.	
Steg 4	Sätt tillbaka ugnsstegar i omvänd ordning.	

Så här använder du: Vattenrengöring

Med denna rengöringsprocedur används fukt för att lossa fett och matpartiklar från ugnen.

Steg 1	Häll vatten i ugnsbottens hålighet: 300 ml.
Steg 2	Ställ in funktionen  .
Steg 3	Ställ in temperaturen på 90 °C.
Steg 4	Låt produkten vara igång i 30 min.
Steg 5	Stäng av produkten.
Steg 6	Vänta tills ugnen är kall. Torka ugnsutrymmet med en mjuk trasa.

Hur man tar bort och installerar: Luckan

Ugnsluckan har tre glaspaneler. Du kan avlägsna ugnsluckan och de inre glaspanelerna för att rengöra dem. Läs hela instruktionerna "Ta bort och installera luckan" innan du tar bort glaspanelerna.

⚠ FÖRSIKTIGHETSÅTGÄRDER! Använd inte ugnen utan glaspanelerna.

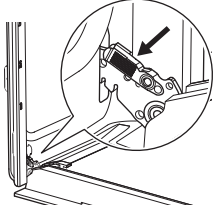
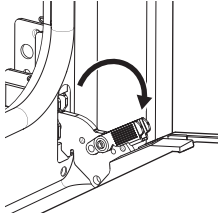
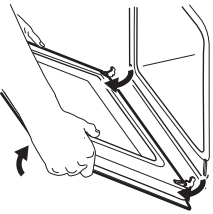
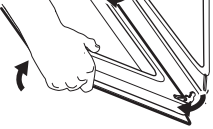
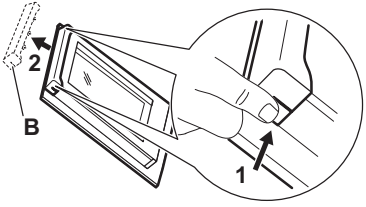
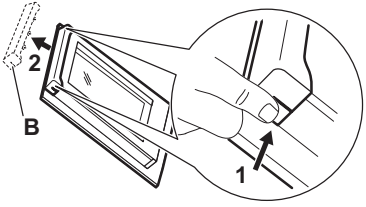
<p>Steg 1</p>	<p>Öppna luckan helt och håll i båda gångjärnen.</p>	
<p>Steg 2</p>	<p>Lyft och dra i spärrarna tills de klickar.</p>	
<p>Steg 3</p>	<p>Stäng ugnsluckan till den första öppna positionen (halvvägs). Lyft och dra därefter för att ta bort luckan från sin plats.</p>	
<p>Steg 4</p>	<p>Lägg luckan på en mjuk duk på en stabil yta.</p>	
<p>Steg 5</p>	<p>Ta tag i lucklisten (B) på båda sidorna av luckans övre kant och tryck inåt för att frigöra klämlåset.</p>	
<p>Steg 6</p>	<p>Dra lucklisten framåt för att ta bort den.</p>	

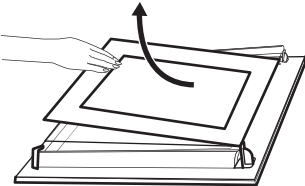
Steg 7	Håll i luckglaspanelerna i den övre kanten och dra försiktigt ut dem en i taget. Börja från den övre panelen. Se till att glasrutorna glider i skårorna hela vägen ut.	
Steg 8	Rengör glaspanelerna med vatten och tvål. Torka glaspanelerna noga. Diska inte glaspanelerna i diskmaskin.	
Steg 9	När rengöringen är klar, sätt tillbaka glaspanelerna, lucklisten och ugnsluckan, stäng spakarna på båda gångjärnen.	
Om luckan är korrekt installerad kommer du att höra ett klick när du stänger spärrarna.		

Var noga med att sätta tillbaka glaspanelerna (A och B) i rätt ordning. Kontrollera symbolen/skriften på sidan av glaspanelen, varje glaspanel ser olika ut för att förenkla demontering och montering. Skärtryckszonen måste vara vänd mot luckans insida. Efter installationen måste du se till att ytan på glaspanelen med zoner med screenprinting inte är knottig när du vidrör den. När det har installerats korrekt hörs ett klick i lucklisten. Se till att du monterar mittpanelen av glas korrekt på sin plats.

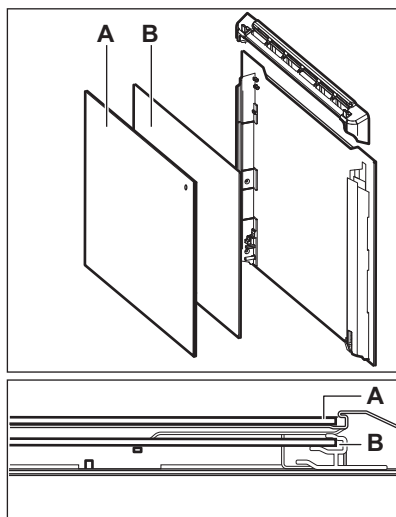

Byte av: Lampa



WARNING! Risk för elektrisk stöt!
Lampan kan vara het.

Håll i halogenlampan med en trasa för att förhindra att fett ska komma på lampan.

Innan du byter lampan:		
Steg 1	Steg 2	Steg 3

Innan du byter lampan:		
Stäng av ugnen. Vänta tills ugnen är kall.	Koppla bort ugnen från eluttaget.	Lägg en trasa i botten av ugnsutrymmet.

Bakre lampa

Steg 1	Ta bort glasskyddet genom att vrida på det.
Steg 2	Rengör glasskyddet.
Steg 3	Byt ut lampan mot en passande som är värmetålig upp till 300 °C.
Steg 4	Sätt tillbaka glasskyddet.

Miljöskydd

Återvinn material med symbolen . Återvinn förpackningen genom att placera den i lämpligt kärl. Bidra till att skydda vår miljö och vår hälsa genom att återvinna avfall från elektriska och elektroniska

produkter. Släng inte produkter märkta med symbolen  med hushållsavfallet. Lämna in produkten på närmaste återvinningsstation eller kontakta kommunkontoret.

IKEA-GARANTI

Hur länge gäller IKEA:s garanti?

Den här garantin gäller i 5 år från det ursprungliga inköpsdatumet av din produkt på IKEA. Försäljningskvittot i original krävs som bevis på köpet. Om servicearbete utförs under garantin förlänger inte detta arbete garantiperioden för produkten eller för de nya delarna.

Vem utför service?

IKEAs serviceleverantör tillhandahåller service genom dess egen organisation eller genom auktoriserade servicepartners.

Vad täcks av denna garanti?

Garantin täcker fel hos produkten som orsakats av bristfällig konstruktion eller materialfel från det datum då produkten köptes hos IKEA. Denna garanti gäller endast användning av produkter för hushållsbruk. Undantagen specificeras nedan i avsnittet

"Vad täcks inte av denna garanti?". Under garantiperioden skall kostnaderna täckas för att åtgärda felet, t.ex. reparationer, delar, arbete och resor, förutsatt att produkten är tillgänglig för reparation utan speciella utgifter och att felet är relaterat till bristfällig konstruktion eller materialfel som täcks av garantin. På dessa villkor är EUs riktlinjer (Nr. 99/44/EG) och respektive lokala bestämmelser tillämpliga. Utbytt delar blir IKEAs egendom.

Vad gör IKEA för att åtgärda problemet?

IKEAs auktoriserade serviceleverantör kommer att undersöka produkten och bestämma, efter eget gottfinnande, huruvida problemet täcks av denna garanti. Om problemet täcks av garantin kommer IKEAs serviceleverantör, eller dess auktoriserade servicepartner att, efter eget gottfinnande, antingen reparera den defekta

produkten eller ersätta den med samma eller en jämförbar produkt.

Vad täcks inte av denna garanti?

- Normalt slitage.
- Avsiktlig skada eller skada orsakad av försumlighet, skada orsakad av underlåtenhet att följa instruktioner för användning, felaktig installation eller genom anslutning till felaktig nätspänning, skada orsakad av kemisk eller elektrokemisk reaktion, rost, korrosion eller vattenskada, inklusive men ej begränsat till skada orsakad av för mycket kalk i vattentillförseln eller skada orsakad av onormala miljöförhållanden.
- Förbrukningsartiklar, inklusive batterier och lampor.
- Icke-funktionella och dekorativa delar som inte påverkar den normala användningen av produkten, inklusive repor och färgförändringar.
- Oavsiktlig skada orsakad av främmande föremål eller substanser och rengöring eller rensning av filter, tömningssystem eller diskmedelsfack.
- Skador på följande delar: glaskeramik, tillbehör, porslins- och bestickskorgar, tillopps- och tömningsslangar, tätningar, lampor och lampglas, displayer, rattar, höljen och delar av höljen, såvida inte sådana skador kan bevisas ha orsakats av produktionsfel.
- Fall där en servicetekniker vid besöket inte hittar något fel.
- Reparationer som ej utförts av vår auktoriserade serviceleverantör eller annan auktoriserad servicepartner, eller reparationer som utförts med annat än originaldelar.
- Reparationer orsakade av felaktig installation eller installation som inte följer specifikationen.
- Användning av produkten i annat än hushållsmiljö, dvs. professionell användning.
- Transportskador. Om en kund själv transporterar produkten till sin bostad, eller till någon annan adress, ansvarar inte IKEA för eventuella skador som

uppstår under transporten. Om emellertid IKEA levererar produkten till kundens leveransadress täcker garantin eventuella skador som uppstår under denna leverans.

- Kostnader för att utföra den initiala installationen av IKEA-produkten. Om emellertid en av IKEA:s serviceleverantörer, eller dess auktoriserade servicepartner, reparerar eller byter ut produkten enligt villkoren i denna garanti kommer serviceleverantören, eller dess auktoriserade servicepartner, att installera den reparerade produkten eller, vid behov, installera en utbytesprodukt.

Denna restriktion gäller inte ett felfritt arbete som utförts av en kvalificerad specialist som använt våra originaldelar för att anpassa produkten enligt de tekniska säkerhetsspecifikationerna i ett annat EU-land.

Tillämpning av nationell lag

IKEA-garantin ger dig specifika lagliga rättigheter som uppfyller eller utökar alla lokala juridiska krav, vilka varierar från land till land.

Garantins internationella giltighet

För produkter som köps i ett EU-land och förs till ett annat EU-land kommer service att tillhandahållas inom ramen för garantivillkoren som gäller i det nya landet. En skyldighet att utföra service inom ramen för garantin föreligger endast om:

- produkten uppfyller alla krav och är installerad enligt de tekniska specifikationerna som gäller i landet där anspråket framställs,
- produkten uppfyller alla krav och är installerad enligt installationsanvisningarna och säkerhetsinformationen i bruksanvisningen.

Dedicerad Kundtjänst för IKEA:s produkter:

Tveka inte att kontakta IKEA:s Kundtjänst för att:

1. framställa ett anspråk under denna garanti.
2. ställa frågor om installationen av IKEA-produkten i en IKEA köksmöbel. Servicen omfattar dock inte förklaringar / beskrivningar som relaterar till:
 - IKEAs övergripande köksinstallation,
 - anslutningar till elnätet (om produkten levereras utan nätkabel och stickkontakt) eller till vatten- eller gastillförsel eftersom dessa anslutningar måste utföras av en auktoriserad servicetekniker,
3. be om förklaring beträffande bruksanvisningens innehåll och specifikationerna för IKEA-produkten.

För att vi skall kunna hjälpa dig på bästa sätt, ber vi dig noga läsa igenom installationsanvisningarna och/eller bruksanvisningen i denna handbok, innan du kontaktar oss.

Hur når du oss om du behöver service?



Var god se den sista sidan i denna handbok för en komplett lista över IKEAs auktoriserade kontakter och nationella telefonnummer.

- i** För att kunna ge dig en snabbare service rekommenderar vi att du använder det specifika telefonnummer som listas i slutet av denna handbok. Använd alltid telefonnumret i den handbok som avser produkten du behöver ha hjälp med. Innan du ringer till oss, ska du försäkra dig om att du kan uppge IKEAs artikelnummer (8 siffror) och serienummer (8-siffrig kod som finns på märkskylten) på den apparat som du behöver vår hjälp med.



SPARA FÖRSÄLJNINGSKVITTOT!

Försäljningskvitto är ditt bevis på köpet och krävs för att garantin skall gälla. Observera att försäljningskvittot också anger IKEAs produktnamn och artikelnummer (8-siffrig kod) för varje produkt som du har köpt.

Behöver du extra hjälp?

För övriga frågor om dina produkter som inte relaterar till vår dedicerade Kundtjänst, kontakta Kundtjänst hos närmaste IKEA-butik. Vi rekommenderar att du noga läser igenom produktdokumentationen innan du kontaktar oss.

Country	Phone number	Call Fee	Opening time
België	02/716.24.44	Binnenlandse gesprekskosten	8 tot 18.30 Weekdagen Zaterdag 9 tot 13u
Belgique		Tarif des appels nationaux	8 à 18.30 en semaine Samedi 9 à 13h
България	+359 2 492 9397	Според тарифата на оператора за обаждания към стационарен номер	От 8:30 до 17:30 ч в работни дни
Česká Republika	246 019721	Cena za místní hovor	8 až 20 v pracovních dnech
Danmark	70 15 09 09	Landstakst	man. - fre. 09.00 - 20.00 lør. - søn. 09.00 - 18.00
Deutschland	+49 (0)911 323 1016*	* 0,20 €/Verbindung aus dem Fest-netz max. 0,60 €/Verbindung aus dem Mobilfunknetz	Werktags von 8.00 bis 20.00
Ελλάδα	211 176 8276	Υπεραστική κλήση	8 έως 20 κατά τις εργάσιμες ημέρες
España	91 1875537	Tarifa de llamadas nacionales	De 8 a 20 en días laborables
France	0170 36 02 05	Tarif des appels nationaux	9 à 21. En semaine
Hrvatska	00385 1 6323 339	Cijena ovisi o pružatelju telefonske usluge korisnika	radnim danom od ponedjeljka do petka od 08:00 do 16:00
Ireland	0 14845915	National call rate	8 till 20 Weekdays
Ísland	+354 5852409	Innanlandsgjald fyrir síma	9 til 18. Virka daga
Italia	02 00620818	Tariffa applicata alle chiamate nazionali	dalle 8 alle 20 nei giorni feriali
Κυπρος	22 030 529	Υπεραστική κλήση	8.30 έως 16.30 κατά τις εργάσιμες ημέρες
Lietuva	5 230 06 99	Nacionalinių pokalbių tarifai	Pr. - Ketv.: 8:00 - 12:00; 12:45 - 17:00 Pnkt.: 8:00 - 12:00; 12:45 - 15:45
Luxembourg	35242431301	Tarif des appels nationaux	Lu-Ven 8:00-12:00/13:00-17:00
Magyarország	06-1-252-1773	Belföldi díjszabás	Hétköznap 8.00 és 17.00 óra között
Nederland	0172/468568	Geen extra kosten. Alleen lokaal tarief	ma-vr: 8:00 - 18:30 zat: 9:00 - 13:00
Norge	22 72 35 00	Takst innland	8 til 18 ukedager
Österreich	+43-1-2056356	max. 10 Cent/min.	Mo - Fr 8.00 - 20.00 Uhr
Polska	801 400 711 +48 22 749 60 99	Koszt zgodny z taryfą operatora	Od 8 do 20 w dni robocze
Portugal	211557985	Chamada Nacional	9 às 21. Dias de Semana *excepto feriados
România	021 211 08 88	Tarif apel național	8 - 20 în zilele lucrătoare
Россия	8 495 6662929	Действующие телефонные тарифы	с 8 до 20 по рабочим дням Время московское
Schweiz	031 5500 324	Tarif für Anrufe im Bundesgebiet	8 bis 20 Werktage
Suisse		Tarif des appels nationaux	8 à 20. En semaine
Svizzera		Tariffa applicata alle chiamate nazionali	dalle 8 alle 20 nei giorni feriali
Slovenija	+38618108621	lokálni strošek je običajna tržna vrednost, odvisna od ponudnika telefonije	8.00 - 16.00 ob delavnikih
Slovensko	(02) 3300 2554	Cena vnútroštátneho hovoru	8 až 20 v pracovných dňoch
Suomi	030 6005203	pvm/mpm	Ma - To 8:00 -18:00 Pe 9:00 -16:00
Sverige	0775 700 500	lokalsamtal (lokal taxa)	mån-fre 8.30 - 20.00 lör-sön 9.30 - 18.00
United Kingdom	020 3347 0044	National call rate	9 till 21. Weekdays
Србија	+381 11 7 555 444 (ако позивате изван Србије) 011 7 555 444 (ако позивате из Србије)	Цена позива у националном саобраћају	Понедељак - субота: 09 - 20 Недеља: 09 - 18
Eesti, Latvija, Ukraina		www.ikea.com	



867376552-B-512024

