

TVÄTTAD

da

sv

fi

no

is



Design and Quality
IKEA of Sweden



DANSK

Se sidste side i denne håndbog for at få en fuldstændig liste over IKEAs udpegede eftersalgsserviceudbydere og de tilhørende nationale telefonnumre.



SVENSKA

Var god se den sista sidan i denna handbok för en komplett lista över IKEA:s auktoriserade serviceleverantör och nationella telefonnummer.



SUOMI

Tämän oppaan viimeisellä sivulla on täydellinen luettelo IKEA:n nimeämistä huoltopalveluista sekä heidän puhelinnumeronsa.



NORSK

Se den siste siden i denne håndboken for en fullstendig liste over IKEAs serviceleverandører og relevante telefonnumre i de forskjellige landene.



ÍSLENSKA

Á öftustu síðu þessarar handbók er skrá yfir alla veitendur eftirsöluþjónustu sem útnefndir hafa verið af IKEA og viðeigandi símanúmer í hverju landi.

DANSK	4
SVENSKA	39
SUOMI	74
NORSK	110
ÍSLENSKA	144

Indholdsfortegnelse

Om sikkerhed	4	Daglig brug	20
Sikkerhedsanvisninger	6	Råd og tip	25
Produktbeskrivelse	8	Vedligeholdelse og rengøring	26
Tekniske data	9	Fejlfinding	31
Inspektionstjekliste	9	Forbrugsværdier	35
Før ibrugtagning	11	Miljøhensyn	36
Betjeningspanel	11	IKEA-GARANTI	36
Programmer	16		
Indstillinger	20		

Ret til ændringer uden varsel forbeholdes.

Om sikkerhed



Læs de medfølgende anvisninger grundigt, inden apparatet installeres og tages i brug. Producenten påtager sig intet ansvar for eventuelle skader, der skyldes forkert installation eller brug. Opbevar altid brugsanvisningen på et sikkert og tilgængeligt sted til senere opslag.

Sikkerhed for børn og sårbare personer

- Apparatet må kun bruges af børn fra 8 år og opefter samt af personer med nedsat fysisk, sensorisk eller psykisk funktionsevne, eller som mangler den nødvendige erfaring eller viden, hvis de er under opsyn eller er blevet instrueret i at bruge apparatet på en sikker måde samt forstår de farer, det indebærer.
- Børn på mellem 3 og 8 år og personer med omfattende og komplekst handicap skal holdes på afstand af apparatet, medmindre de overvåges konstant.
- Børn på under 3 år skal holdes på afstand af apparatet, medmindre de overvåges konstant.
- Børn skal holdes under opsyn for at sikre, at de ikke leger med apparatet.

- Opbevar al emballage utilgængeligt for børn, og bortskaf det korrekt.
- Opbevar rengøringsmidler utilgængeligt for børn.
- Lad ikke børn og husdyr komme tæt på apparatet, mens lågen er åben.
- Hvis apparatet har en børnesikring, skal den aktiveres.
- Børn må ikke udføre rengøring og vedligeholdelse på produktet uden opsyn.

Generel sikkerhed

- Dette apparat er kun til vask af normalt maskinvaskbart husholdningstøj.
- Dette apparat er beregnet til indendørs husholdningsbrug.
- Dette apparat kan bruges på kontorer, hotelværelser, bed & breakfast-værelser, stue- og gæstehuse og anden lignende indkvartering, hvor en sådan brug ikke overstiger (gennemsnitlig) brugsniveauer i hjemmet.
- Apparatets specifikationer må ikke ændres.
- Maskinens maksimale fyldning er 8.0 kg. Overskrid ikke den maksimale fyldning for hvert program (se kapitlet "Programmer").
- Vandtrykket ved indgangsstedet fra afløbsstudsens skal være mellem 0,5 bar (0,05 MPa) og 10 bar (1,0 MPa).
- Ventilationsåbningen i bunden må ikke tildækkes af et gulvtæppe, måtte eller anden gulvbelægning.
- Apparatet skal tilsluttes vandforsyningen med det nye medfølgende slangesæt eller andre nye slangesæt, der er leveret af det autoriserede servicecenter.
- Gamle slangesæt må ikke genbruges.
- Hvis strømledningen er beskadiget, skal den af sikkerhedsgrunde udskiftes af producenten, det autoriserede servicecenter eller en tekniker med tilsvarende kvalifikationer.

- Sluk for maskinen, og tag stikket ud af kontakten inden vedligeholdelse.
- Brug ikke højtryksrensere og/eller damp til at rengøre apparatet.
- Rengør apparatet med en fugtig klud. Brug kun neutralt rengøringsmiddel. Brug ikke slibende midler, skuresvampe, opløsningsmidler eller metalgenstande.

Sikkerhedsanvisninger

Installation



Installationen skal overholde de relevante nationale bestemmelser.

- Fjern hele emballagen, og transportboltene inklusiv gummibøsningen med plastafstandsstykket.
- Opbevar transportboltene på et sikkert sted. Hvis apparatet senere skal flyttes, skal de monteres igen for at låse tromlen, så en indvendig skade undgås.
- Vær altid forsigtig, når du flytter apparatet, da det er tungt. Brug altid sikkerhedshandsker og lukket fodtøj.
- Følg installationsvejledningen, der følger med apparatet.
- Brug ikke apparatet, inden det monteres i den indbyggede struktur, pga. sikkerhed.
- Undlad at installere eller bruge et beskadiget apparat.
- Undlad at installere eller bruge apparatet, hvor temperaturen kan komme under 0 °C, eller steder, hvor det udsættes for vejrlig.
- Gulvarealet, hvorpå apparatet skal installeres, skal være fladt, stabilt, varmebestandigt og rent.
- Sørg for, at der er luftcirkulation mellem apparatet og gulvet.
- Når apparatet står i den endelige position, kontrolleres det, at det er korrekt i vater. Skru benene op og ned i overensstemmelse hermed.

- Undlad at installere apparatet direkte over gulv afløbet.
- Sprøjt ikke vand på apparatet, og udsæt det ikke for høj fugtighed.
- Installér ikke apparatet på et sted, hvor apparatets luge ikke kan åbnes helt.
- Undlad at sætte en lukket beholder til indsamling af evt. vandlækage under apparatet. Kontakt det autoriserede servicecenter for at sikre, hvilket tilbehør, der kan bruges.

EI-forbindelse



ADVARSEL! Risiko for brand og elektrisk stød.

- **ADVARSEL:** Dette apparat er designet til at blive installeret/forbundet til en jordforbindelse i bygningen.
- Brug altid en korrekt monteret lovlig stikkontakt.
- Sørg for, at parametrene på typeskiltet er kompatible med nettilslutningens elektriske mærkeværdier.
- Brug ikke multistikadaptere og forlængerledninger.
- Pas på, du ikke beskadiger netstikket og netledningen. Hvis der bliver behov for at udskifte netledningen, skal det udføres af vores autoriserede servicecenter.
- Sæt først netstikket i stikkontakten ved installationens afslutning. Sørg for, at der er adgang til elstikket efter installationen.
- Undgå at berøre netledningen eller netstikket, hvis du har våde hænder.

- Undgå at slukke for apparatet ved at trække i netledningen. Tag altid selve netstikket ud af kontakten.

Vandtilslutning

- Tilløbsvandet må ikke overstige 25°C.
- Beskadig ikke vandslangerne.
- Før du tilslutter til nye rør, rør, der ikke har været brugt i lang tid, hvor der er udført reparationsarbejde eller monteret nye enheder (vandmålere osv.), skal du lade vandet løbe, indtil det er klart og rent.
- Sørg for, at der ikke er synlige vandlækager under og efter første brug af apparatet.
- Brug ikke en forlængerslange, hvis tilløbsslangen er for kort. Kontakt det autoriserede servicecenter for at få tilløbsslangen udskiftet.
- Når apparatet pakkes ud, er det muligt at se vand løbe ud af afløbsslangen. Det skyldes afprøvningen af apparatet med brugen af vand på fabrikken.
- Du kan forlænge afløbsslangen til højst 400 cm. Kontakt det autoriserede servicecenter for en anden afløbsslange og forlængelse.
- Sørg for, at der er adgang til vandhanen efter installationen.

Brug



ADVARSEL! Risiko for personskade, elektrisk stød, brand, forbrændinger eller skade på apparatet.

- Følg sikkerhedsanvisningen på vaskemidlets emballage.
- Læg ikke brændbare produkter eller genstande, der er våde med brændbare produkter i nærheden af eller på apparatet.
- Vask ikke materialer, som er meget snavset med olie, fedtstof eller andre fedtede stoffer. Det kan beskadige vaskemaskinens gummideler. Forvask sådanne materialer i hånden, inden du lægger dem i vaskemaskinen.

- Rør ikke ved lugeglasset, mens et program er i gang. Glasset kan blive varmt.
- Sørg for, at alle metalgenstande er fjernet fra vasketøjet.

Service

- Kontakt det autoriserede servicecenter for at få repareret apparatet. Brug kun originale reservedele.
- Bemærk, at hvis man selv reparerer apparatet, eller får det repareret af en ikke-fagperson, kan det have sikkerhedsmæssige konsekvenser og vil muligvis gøre garantien ugyldig.
- Følgende reservedele er tilgængelige i 10 år efter, at modellen er udgået: motor- og motorbørster, transmission mellem motor og tromle, pumper, støddæmpere og fjedre, vasketromle, tromlekryds og relaterede kuglelejer, varmeapparater og varmelegemer, herunder varmepumper, rørsystemer og relateret udstyr, inklusive slanger, ventiler, filtre og aquastop, printplader, elektroniske skærme, trykafbrydere, termostater og sensorer, software og firmware inklusive nulstillingssoftware, dør, dørhængsel og -tætninger, andre tætninger, dørlåsesamling, perifere enheder af plast, såsom beholdere til vaskemiddel. Bemærk, at nogle af disse reservedele kun er tilgængelige for fagudlærte reparatører, og at ikke alle reservedele er relevante for alle modeller.
- Vedrørende lampe(rne) i dette produkt og reservedelslamper, der sælges separat: Disse lamper er beregnet til at modstå ekstreme fysiske forhold i husholdningsapparater, såsom temperatur, vibration, fugt, eller er beregnet til at signalere information om apparatets driftsstatus. De er ikke beregnet til at blive brugt i andre apparater, og de er ikke velegnede til belysning af rum.

Bortskaffelse

⚠ ADVARSEL! Risiko for personskade eller kvælning.

- Tag stikket ud af kontakten og kobl det fra vandforsyningen.
- Klip netledningen af tæt ved apparatet og bortskaf den.

- Fjern lågelåsen for at forhindre, at børn og kæledyr bliver fanget i tromlen.
- Bortskaf apparatet i overensstemmelse med lokale krav til bortskaffelse af affald af elektrisk og elektronisk udstyr (WEEE).

Produktbeskrivelse

Oversigt over maskinen

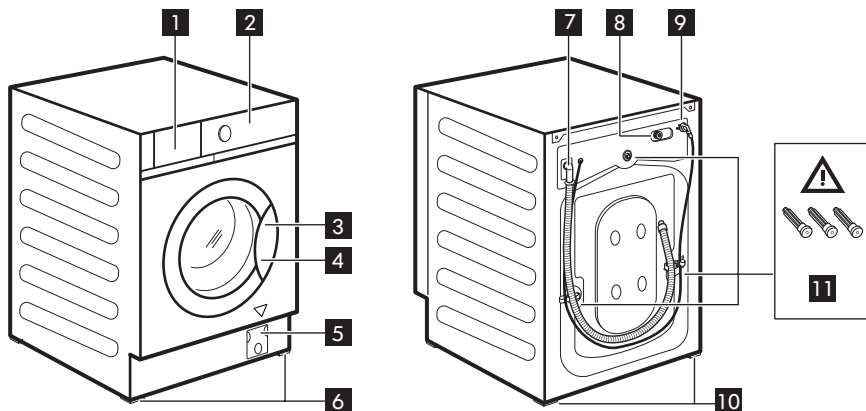

- 1** Vaskemiddelskuffe
- 2** Kontrolpanel
- 3** Lugehåndtag
- 4** Typeskiltet
- 5** Filter til afløbspumpe
- 6** Fødder fortil til nivellering af apparatet
- 7** Afløbsslange
- 8** Tilslutning af tilløbsslange
- 9** Strømkabel
- 10** Fødder bagtil til nivellering af apparatet
- 11** Transportbolte

Typeskiltsplacering **4**

Dataene i den følgende tegning er kun vejledende. Kontrollér apparatets typeskilt.



- ⚠ ADVARSEL!** Inden brug af apparatet skal du sørge for, at transportboltene **11** er fjernet.

Tekniske data

Produkttype	Indbygget – Vaskemaskine	
Mål	Bredde (cm)	59.6
	Højde (cm)	81.9
	Samlet dybde (cm)	55.3
Vandforsyningstryk ¹⁾	Minimum	0,5 bar (0,05 MPa)
	Maksimum	10 bar (1,0 MPa)

1) Hvis trykket i dit område er lavere eller højere, bedes du kontakte dit autoriserede servicecenter.

- i** Oplysninger om elttilslutning, spænding og samlet effekt fremgår af typeskiltet på inderkanten af maskinens låge.

El-forbindelse

Efter installationen kan du slutte stikket til stikkontakten.

Typeskiltet og kapitlet 'Tekniske data' angiver de nødvendige elektriske klassificeringer. Sørg for, at de er kompatible med netforsyningen.

Kontroller, at boligens elektriske installationer kan klare den maksimale belastning, og husk at tage andre anvendte apparater i betragtning.

Maskinen skal tilsluttes jvf. gældende stærkstrømsreglement.

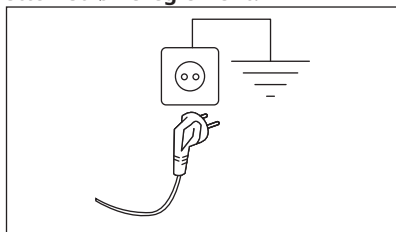

Sørg for, at elkablet er let tilgængeligt efter installationen af apparatet.

Kontakt vores autoriserede servicecenter for elektrisk arbejde, der er nødvendigt for at installere dette apparat.

Producenten fralægger sig ethvert ansvar for skader, der skyldes manglende overholdelse af disse sikkerhedsregler.

Inspektionstjekliste

- ⚠ ADVARSEL!** Se kapitlerne om sikkerhed.

Følg inspektionstjeklisten, inden du bruger apparatet.

Emner	Hvis svaret er JA <input checked="" type="checkbox"/> , kræves der ingen handling	Hvis svaret er NEJ, så
Apparatet er indbygget i møblet ifølge monteringsanvisningerne. Det er IKKE placeret fritstående.	<input type="checkbox"/>	Installer det i møblet som krævet. Se monteringsvejledningerne.
Åbn og luk vaskemiddelskuffen: ingen kollision med møbler.	<input type="checkbox"/>	Se afsnittet "Påfyldning af vaskemiddel og tilsætningsmidler".
Afløbsslangen er sluttet korrekt til afløbet.	<input type="checkbox"/>	Se beskrivelsen af slangetilslutningen i monteringsvejledningen.
Der er ingen vandlækage omkring slangeforbindelserne.	<input type="checkbox"/>	Se advarslen om vandtilslutning i monteringsvejledningen.
Apparatet er tilsluttet en stikkontakt med jordforbindelse.	<input type="checkbox"/>	Se under "Elektrisk tilslutning".
Maskinen er stabil og er i vater.	<input type="checkbox"/>	Se under "Installation".
Slanger og strømledning er ikke bøjeede.	<input type="checkbox"/>	Se afsnittet "Tilslutning af el" og "Vandtilslutning".
Der er intet tæppe under apparatet.	<input type="checkbox"/>	Fjern tæppet.



Skriv produktmodelnummeret, varenummeret og serienummeret her forned, og vedhæft din kvittering til denne side.

Model (Mod.):
 Varenummer (Art. nr.):
 Serienummer (serienummer):

Art. No. Mod.



Made in Italy
 © Inter IKEA Systems B.V. 1999
704.334.42 1910 Mod. TVÄTTAD
 PNC: 914580227 00
 Type: FL1454341
 230V ~ 50Hz
 2200W 10A
 21552 IKEA of Sweden AB
 SE-343 81 Älmhult Ser.No.

IPX4 Ser.No.

Ser. No.

Før ibrugtagning

- i** Under installation eller inden først anvendelse ser du muligvis noget vand i apparatet. Dette er restvand, der er tilbage i apparatet efter en fuld funktionstest på fabrikken for at sikre, at apparatet leveres til kunder i perfekt stand, og det er ikke noget problem.
1. Sørg for, at strømmen er tilgængelig, og at vandhanen er åben.

2. Hæld 2 liter vand i rummet til vaskemiddel mærket med . Denne handling aktiverer afløbssystemet.
 3. Hæld en lille mængde vaskemiddel i rummet mærket med .
 4. Indstil og start et program til bomuld ved den højeste temperatur uden vasketøj i tromlen.
- Dette fjerner alt eventuelt snavs fra tromle og kar.





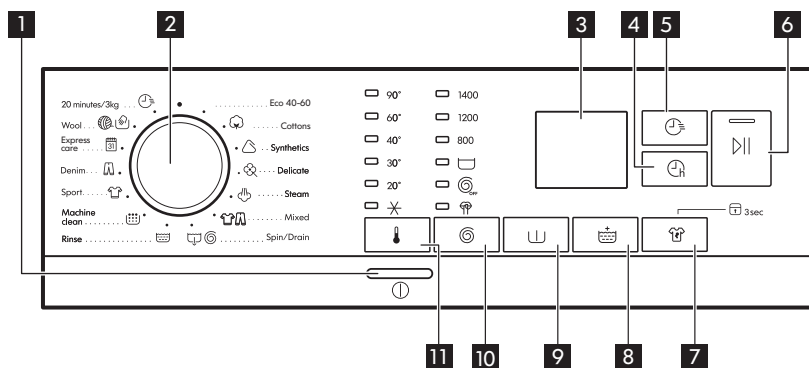





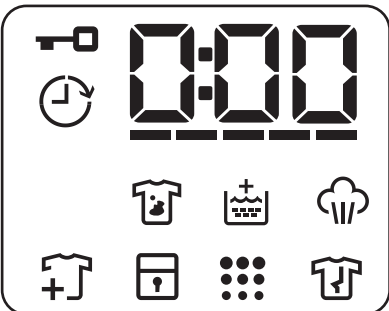

Betjeningspanel









Beskrivelse af betjeningsprogram









- i** Tilvalgene/funktionerne kan ikke vælges med alle vaskeprogrammer. Kontrollér kompatibiliteten mellem tilvalg/funktioner og vaskeprogrammer i "Programtabel". Et tilvalg/en funktion kan udelukke en anden, og i så fald lader apparatet dig ikke indstille inkompatible tilvalg/funktioner.

1	① Tænd/Sluk-knap	Tryk på denne knap i nogle få sekunder for at tænde eller slukke for apparatet. Der udsendes to forskellige toner, mens apparatet tændes eller slukkes. Da standby-funktionen automatisk slukker for apparatet efter adskillige minutter for at reducere energiforbruget, skal du trykke på denne knap for at tænde for apparatet igen. Se afsnittet 'Standby-funktion' i kapitlet 'Daglig brug' for yderligere detaljer.
2	Programvælger	Drej programvælgeren for at vælge det ønskede program.

<p style="text-align: center;">3</p>	<p>Display</p>	<div style="border: 1px solid black; padding: 10px; margin-bottom: 10px;">  </div> <ul style="list-style-type: none"> •  Lampe for låst luge: <ul style="list-style-type: none"> - Tændt lampe: lugen kan ikke åbnes. Apparatet er i gang, eller programmet er stoppet med vand i tromlen. - Slukket lampe: lugen kan åbnes. Programmet er færdigt, eller vandet er pumpet ud. •  Lampe for udskudt start. •  Den digitale indikator kan vise: nulstillingsposition (- - -); programvarighed (f.eks. 2:40); udskudt tid (f.eks. 2h); programslut (000); advarselskode (f.eks. E20); fejl-lampe (- - -). •  FlexTime-lampe. •  Anti-plet-lampe. •  Lampe for ekstra skyl. •  Lampe for dampfase. •  Lampe for tilføjelse af tøj. Den lyser i starten af vaskefasen, når det stadigvæk er muligt at sætte apparatet på pause og tilføje mere vasketøj. •  Lampe for børnesikring. •  Lampe for maskinrensning. Dette er en anbefaling for at udføre tromlerengøringen. •  Lampe for antikrølfase.
<p style="text-align: center;">4</p>	<p> Udskudt start-knap</p>	<p>Med dette tilvalg kan du udskyde starten af et program til et mere belejligt tidspunkt. Tryk på knappen gentagne gange for at indstille de nødvendige tilvalg. Tiden øges i trin på 1 time op til 20 timer.</p>

5	 <p>FlexTime-knap</p>	<p>Med dette tilvalg reduceres programvarigheden afhængigt af mængdens størrelse og graden af snavs. Når du indstiller et vaskeprogram, viser displayet standard varigheden og tankestregerne -----.</p> <p>Tryk på denne knap for at reducere programvarigheden efter dine behov. Displayet viser den nye programvarighed, og en række tankestreger mindskes i overensstemmelse hermed:</p> <p>----- velegnet til en fuld mængde normalt snavset tøj. ---- et hurtigt program til en fuld mængde let snavset tøj. --- meget hurtigt program til en mindre mængde let snavset tøj (maks. halv mængde anbefalet). - det korteste program til at opfriske en lille mængde vaske-tøj.</p>
6	 <p>Start/Pause-knap</p>	<p>Denne knap bruges til at starte det valgte vaskeprogram eller midlertidigt afbryde det.</p>
7	 <p>Anti-plet-knap og permanent Børnesikringstilvalg</p>  <p>3s</p>	<ul style="list-style-type: none"> Tryk på denne knap for at indstille Anti-plet-tilvalget . Dette tilvalg er designet til at fjerne genstridige pletter. Hæld pletfjernerer i rummet FORVASK. Hold denne knap nede i 3 sekunder for at indstille tilvalget Børnesikring  3s. Dette tilvalg forhindrer børn i at lege med betjeningspanelet: alle knapper deaktiveres. For at deaktivere dette tilvalg skal du holde denne knap nede i 3 sekunder.
8	 <p>Ekstra skyl-knap</p>	<p>Dette apparat er designet til at spare på vandet. Vælg denne funktion, hvis det er nødvendigt at bruge ekstra vand til skylning (Ekstra skylning). Maskinen gennemløber ekstra skyl. Dette tilvalg anbefales til personer, som er allergiske over for vaskemiddel.</p> <p> Den tilsvarende lampe over berøringsknappen lyser og forbliver også permanent tændt i løbet af de næste programmer, indtil dette tilvalg er deaktiveret.</p>
9	 <p>Trykknop til forvask</p>	<p>Dette tilvalg tilføjer en forvask-fase ved 30 °C inden vaskefasen. Dette tilvalg anbefales til meget beskidt vasketøj, især hvis det indeholder sand, støv, mudder og andre faste partikler.</p>

10	 Trykknop for centrifugering og ekstra tilvalg	<p>Når du indstiller et program, indstiller apparatet automatisk den maksimalt tilladte centrifugeringshastighed med undtagelse af programmet Denim.</p> <p>Ved hjælp af denne knap kan du ændre standard centrifugeringshastigheden eller indstille et af de ekstra centrifugeringsstilvalg:</p> <ul style="list-style-type: none"> • Skylllestop . Den tilhørende lampe tændes. Den afsluttende centrifugering udføres ikke. Vandet tømmes ikke ud af maskinen efter sidste skylning for at undgå, at tøjet krøller. Vaskeprogrammet slutter med vand i tromlen. Døren forbliver låst, og tromlen drejer regelmæssig for at reducere krølning. Du skal tømme vandet ud for at låse lugen op. Se 'Tømning af vand efter programslut' i kapitlet 'Daglig brug'. • Ingen centrifugering . Den tilhørende lampe tændes. Foretag denne indstilling for at deaktivere alle centrifugeringsfaser. Apparatet udleder kun vand i det valgte vaskeprogram. Foretag denne indstilling for meget sarte tekstiler. Skyllfasen bruger mere vand til visse vaskeprogrammer • Stille program . Den tilhørende lampe tændes. De mellemliggende og afsluttende centrifugeringsfaser undertrykkes, og programmet ender med vand i tromlen. Lugen forbliver låst. Tromlen drejer regelmæssigt for at mindske foldning i tøjet. Du skal tømme vandet ud for at låse lugen op. Se 'Tømning af vand efter programslut' i kapitlet 'Daglig brug'. Da programmet er meget stille, er det velegnet til brug om natten, hvor der er mulighed for billigere elektricitet. I visse programmer foregår skylningerne med ekstra vand. <p> Apparatet tømmer automatisk vandet efter ca. 18 timer.</p>
11	 Temperaturknap	<p>Når du vælger et vaskeprogram, foreslår apparatet automatisk en standardtemperatur. Med denne funktion kan du ændre temperaturen.</p> <p>Kontrollampen for den indstillede temperatur tændes.</p> <p>Kontrollampen  = koldt vand.</p>



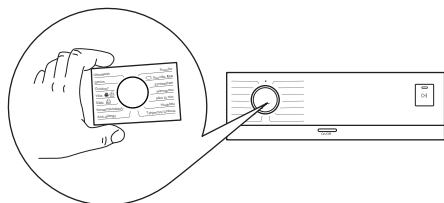

Flersprogede mærkater





























Maskinen leveres med selvklæbende mærkater på forskellige sprog. Den ønskede mærkat kan klæbes fast omkring programvælgeren.

Programmer

Programoversigt

Program Standardtemperatur Temperaturområde	Reference-centrifuge- ringshastighed Centrifuge- ringsinterval (o/m)	Maks. fyldning	Programbeskrivelse (Arten af vasketøj og graden af snavs)
Eco 40-60 40°C ¹⁾	1400 o/m (1400-800 o/m)	8.0 kg	Hvid og farveægte bomuld. Normalt snavsset tøj. Energiforbruget nedsættes, og vaskeprogrammets varighed forlænges, hvilket sikrer gode vaskeresultater.
 Bomuld 40°C 90°C - koldt	1400 o/m (1400-800)	8.0 kg	Hvid og kulørt bomuld. Normalt og meget snavsset.
 Syntetisk 40°C 60°C - koldt	1200 o/m (1200-800)	3.0 kg	Syntetiske eller blandede stoffer. Normalt snavsset tøj.
 Finvask 30°C 40°C - koldt	1200 o/m (1200-800)	2.0 kg	Sarte tekstiler såsom akryl, viskose og blandede tekstiler, der kræver en mere skånsom vask. Normalt og let snavsset tøj.
 Damp	-	1.0 kg	Dampprogram til bomuld og syntetisk tøj . Dette program fjerner lugt fra vasketøjet ²⁾ .









Program Standardtemperatur Temperaturområde	Referencecentrifugeringshastighed Centrifugeringsinterval (o/m)	Maks. fyldning	Programbeskrivelse (Arten af vasketøj og graden af snavs)
 Blandet 30°C 40°C – koldt	1200 o/m (1200-800)	3.0 kg	Syntetiske stoffer og blandingsfibre. Normalt snavsset tøj.
 Centrifugering/ tømning	1400 o/m (1400-800)	8.0 kg	Alle tekstiler undtagen uldne og sarte tekstiler. Til at centrifugere vasketøjet og tømme vandet ud af tromlen.
 Skyl	1400 o/m (1400-800)	8.0 kg	Alle stoffer, bortset fra uld og meget sarte stoffer. Program til skylning og centrifugering af vasketøjet. Standard centrifugeringshastigheden er den, der bruges til bomuldsprogrammer. Nedsæt centrifugeringshastigheden efter typen af vasketøj. Indstil om nødvendigt tilvalget Ekstra skylning for at tilføje skylninger. Med lav centrifugeringshastighed foretager apparatet skånsomme skylninger og en kort centrifugering.
 Maskinrengøring 60°C	1200 o/m (1200-800)	-	Vedligeholdelsesprogram med varmt vand til rengøring og opfriskning af tromlen og til at fjerne rester, der kan skabe lugte. Brug dette program en gang om måneden for at opnå de bedste resultater. Tag alle genstande ud af tromlen, inden du kører dette program. I vaskemiddelskuffebeholderens VASK-rum skal du vende klappen opad. Hæld en kop klorblegemiddel eller et rengøringsmiddel til vaskemaskiner i vaskefaserummet. BRUG IKKE begge sammen.  Efter rengøringen af tromlen skal du køre et ekstra skylleprogram med en tom tromle, og ikke noget vaskemiddel, for at fjerne evt. rester af blegemiddel.
 Sportstøj 30°C 40°C – koldt	1200 o/m (1200-800)	3.0 kg	Syntetiske sportsgenstande. Dette program er beregnet til mild vask af moderne sportstøj til udendørs brug og er også egnet til træningscenter, cykling eller jogging og lignende udendørstøj.

Program					 1)		 2)		
	■	■	■	■		■		■	
								■	■
	■	■	■	■	■	■		■	■
	■		■					■	
	■	■	■			■		■	
	■		■					■	
	■	■	■		■	■		■	
	■	■	■	■		■	■	■	
	■	■	■	■	■	■	■	■	
	■	■	■					■	
	■		■					■	

1) Tilvalgene forvask og pletfjerning kan ikke vælges sammen.

2) Denne tilvalg funktion er ikke tilgængelig med en temperatur på under 40 °C.

Velegnede vaskemidler til hvert program

Program	Universalpulver ¹⁾	Flydende universal	Flydende til farvet	Finvask uld	Speciel
Eco 40-60	▲	▲	▲	--	--
	▲	▲	▲	--	--
	▲	▲	▲	--	--
	--	--	--	▲	▲
	--	▲	▲	--	--
	--	▲	▲	--	▲
	--	--	▲	▲	▲
	--	▲	▲	--	--
	--	--	--	▲	▲
	--	▲	▲	--	--

1) Ved temperaturer over 60 °C anbefales det at bruge vaskepulver.

▲ = Anbefales



-- = Anbefales ikke

Indstillinger

Akustiske signaler

Dette apparat har forskellige lydsignaler, der går i gang, når:



- Du tænder for apparatet (speciel kort tone).
- Du slukker for apparatet (speciel kort tone).
- Du trykker på knapperne (kliklyd).
- Du laver et ugyldigt valg (3 korte lyde).
- Programmet er afsluttet (lydsekvens i ca. 2 minutter).
- Apparatet har en funktionsfejl (sekvens af korte lyde i ca. 5 minutter).

For at **aktivere/deaktivere** lydsignalerne, når programmet er afsluttet, skal du berøre knapperne  og  samtidigt i 2 sekunder. Displayet viser Tænd eller Sluk.

-  Hvis du deaktiverer lydsignalerne, fortsætter de med at blive udsendt, når der er en funktionsfejl i apparatet.

Børnesikring 3s

Med dette tilvalg kan du forhindre, at børn leger med betjeningspanelet.

For at **aktivere/deaktivere** dette tilvalg skal du trykke på knappen Anti-pletter  og holde den nede, indtil kontrollampen  **tænder/slukker** på displayet.

Når den er tændt, står apparatet som standard på dette tilvalg, efter du slukker den eller ændrer/nulstiller programmet. Hvis du trykker på en knap, blinker kontrollampen  for at indikere, at knapperne er deaktiveret.

Børnesikringen er muligvis ikke tilgængelig i nogle få sekunder efter at have tændt for apparatet.

Daglig brug

-  **ADVARSEL!** Se kapitlerne om sikkerhed.

Aktivering af apparatet

1. Sæt stikket i kontakten.
2. Åbn for vandhanen.
3. Tryk på tænd/sluk-knappen  i nogle få sekunder for at aktivere apparatet. Der udsendes en kort tone.

Indstilling af program

1. Drej programvælgeren for at vælge det ønskede vaskeprogram.

Kontrolknappen for knappen Start/pause  blinker.

Displayet viser en indikativ programvarighed.

2. Tryk på de pågældende knapper for at ændre temperaturen og/eller centrifugeringshastigheden.
3. Indstil om ønsket et eller flere tilvalg ved at trykke på de pågældende knapper. De tilhørende kontrollamper tændes.

-  Hvis et valg **ikke er muligt**, udsendes der et lydsignal, og displayet viser -- --.

Ilægning af vasketøjet

1. Åbn lågen til apparatet.
2. Tøm lommerne, og fold elementerne ud, inden du lægger dem i apparatet.

3. Kom vasketøjet i tromlen, én ting ad gangen.

Overskrid ikke den maksimalt anbefalede fyldning for hvert program.

4. Luk lugen godt til.

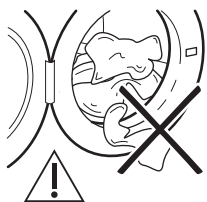

Sørg for, at intet vasketøj sætter sig fast mellem forseglingen og lugen for at undgå risiko for vandlækage og beskadigelse af vasketøjet.

⚠ ADVARSEL! Vask af meget olieholdige, fedtede pletter kan forårsage beskadigelse af vaskemaskinens gummidele.

Påfyldning af vaske- og plejemidler

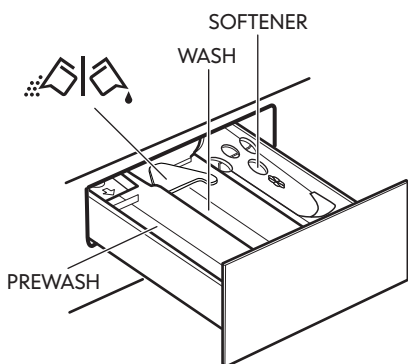

PREWASH – Rum til forvaskemiddel, ibløddægning eller pletfjerner.

Forvaskemidlet og iblødsætningsmidlet tilsættes i begyndelsen af vaskeprogrammet

WASH – Rum til vaskefasen.

SOFTENER – Rum til blødgøringsmiddel og andre flydende behandlingsmidler (skyllemiddel, stivelse).

MAX – Maks. niveau af mængde flydende tilsætningsmidler.

 – Klap til pulver eller flydende vaskemiddel.

i Følg anbefalingerne fra produktets producent vedrørende dosering, og overskrid aldrig **MAX**-mærket i vaskemiddelskuffen. Få yderligere oplysninger i afsnit "Vandets hårdhedsgrad" for at måle den rigtige mængde vaskemiddel. Eventuelle skyllemidler eller stivelsesmidler skal hældes i rummet, inden vaskeprogrammet startes.

i Efter en vaskecyklus skal du fjerne eventuelle rester af vaskemiddel fra skuffen til vaskemiddel.

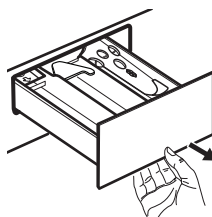

Træk vaskemiddelskuffen så langt ud, den kan komme.

Hæld vaskemidlet i WASH-rummet eller i det passende rum, hvis det kræves af det valgte program/tilvalg.

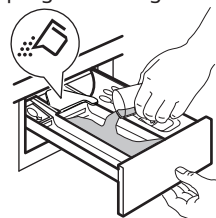

Til pulvervaskemiddel: klap vendt opad.

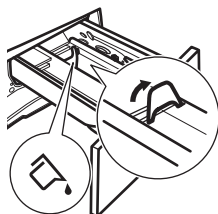

Til flydende vaskemiddel: klap vendt nedad.

Når klappen er i positionen for flydende vaskemiddel:

- Brug hverken geleagtige eller tyktflydende vaskemidler.
- Overskrid ikke dosen for flydende vaskemiddel, som angivet på klappen.
- Indstil ikke forvaskefasen.
- Indstil ikke funktionen udskudt start.

Hæld skyllemiddel i rummet markeret  (overskrid ikke **MAX**-mærket).

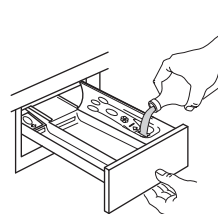
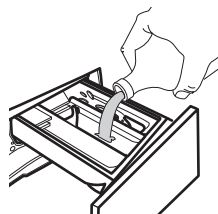

Luk omhyggeligt vaskemiddelskuffen. Sørg for, at klappen ikke blokerer skuffen, når den lukkes.

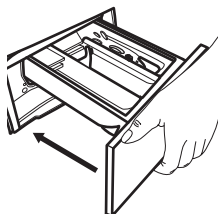

Indstilling af program

1. Drej programvælgeren for at vælge det ønskede vaskeprogram.



Kontrolknappen for knappen Start/pause  blinker.

Displayet viser en indikativ programvarighed.

2. Tryk på de pågældende knapper for at ændre temperaturen og/eller centrifugeringshastigheden.
3. Indstil om ønsket et eller flere tilvalg ved at trykke på de pågældende knapper. De tilhørende kontrollamper tændes.





 Hvis et valg **ikke er muligt**, udsendes der et lydsignal, og displayet viser — — —.

Starte et program

Tryk på knappen Start/pause  for at starte programmet. Den tilknyttede lampe holder op med at blinke og forbliver tændt. Programmet kan ikke startes, når lampen for knappen er slukket og ikke blinker (f.eks. programvælger i en forkert position). Programmet starter, lugen låses. Displayet viser kontrollampen .

 Afløbspumpen kan gå i gang kortvarigt, før apparatet fyldes med vand.

Start af et program med udskudt start





1. Berør knappen for Udskudt start  gentagne gange, indtil displayet viser den ønskede udskudte tid. På displayet viser kontrollampen .
2. Tryk på Start/Pause-knappen . Apparatets luge låses og starter nedtællingen til Senere start. Displayet viser kontrollampen .

Når nedtællingen er slut, starter programmet automatisk.

Annulering af den udskudte start, efter nedtællingen er gået i gang



Sådan annulleres den udskudte start:

1. Tryk på knappen Start/Pause  for at indstille apparatet til pause. De tilsvarende kontrollamper blinker.

- Berør knappen Udskudt start  gentagne gange, indtil displayet viser  og lampen  slukkes.
- Tryk igen på knappen Start/Pause  for at starte programmet med det samme.



Ændring af den udskudte start, efter nedtællingen er gået i gang

Sådan ændres den udskudte start:

- Tryk på knappen Start/Pause  for at indstille apparatet til pause. De tilsvarende kontrollamper blinker.
- Berør knappen for Udskudt start  gentagne gange, indtil displayet viser den ønskede udskudte tid.
- Tryk igen på knappen Start/Pause  for at starte den nye nedtælling.

AutoAdjust System-fyldningsdetektionen

Efter at have berørt knappen Start/pause :

- AutoAdjust System begynder med at estimere mængdens vægt for at beregne den reelle programvarighed. Under denne fase vil lampen  placeret under tidscifrene afspille en simpel animation.
- Efter ca. 15-20 minutter forsvinder lampen , og der vises en ny programvarighed. Apparatet justerer automatisk programvarigheden til tøj mængden for at opnå perfekte vaskeresultater på den kortest mulige tid.



Pause af et program og skift af tilvalg

Når programmet er i gang, kan du **kun ændre visse** tilvalg:

- Tryk på Start/pause -knappen. De tilsvarende kontrollamper blinker.
- Ændring af tilvalgene. Den givne information på displayet ændres i henhold hertil.



- Tryk på knappen Start/pause  igen. Vaskeprogrammet fortsætter.

Annullering af et igangværende program

- Tryk på tænd-/sluk-knappen  for at annullere programmet og for at slukke for apparatet.
- Tryk på tænd-/sluk-knappen  igen for at aktivere apparatet.

-  Hvis AutoAdjust System er afsluttet, og vandfyldningen allerede er gået i gang, starter det nye program **uden at gentage AutoAdjust System**. Vandet og vaskemidlet tømmes ikke med henblik på at undgå spild.

Der er også en alternativ måde at annullere på:



- Drej programvælgeren til positionen "Nulstil" .
- Vent i 1 sekund. Displayet viser . Nu kan du indstille et nyt vaskeprogram.



Åbning af lugen

-  **ADVARSEL!** Hvis vandets temperatur og niveau i tromlen er for højt, og/eller tromlen stadigvæk drejer rundt, bør du ikke åbne lugen.

-  **Tilføjelse af tøj.** Det anbefales at tilføje tøj, indtil  er tændt.

Mens et program eller udskudt start er i gang, er apparatets lugelåst. Displayet viser indikatoren .

- Tryk på Start/Pause-knappen . Kontrollampen for den relevante lågelås slukkes i displayet.
- Åbn lågen til maskinen. Tilføj eller fjern om nødvendigt tøjet. Luk lugen, og tryk på knappen Start/Pause . Programmet eller den udskudte start fortsætter.

Lugen kan åbnes, når programmet er afsluttet, eller indstil programmet   for at tømme vandet, og tryk derefter på knappen Start/Pause .

Programslut

Når programmet er færdigt, stopper maskinen automatisk. De akustiske signaler virker (hvis de er aktive). Displayet viser



Start/Pause-knappens kontrollampe  slukkes.

Lugen låses op, og lampen  slukkes.

1. Tryk på Tænd-/sluk-knappen  for at deaktivere apparatet.



Efter fem minutter efter afslutningen af programmet slukker energisparefunktionen automatisk for maskinen.

-  Når du tænder for apparatet igen, viser displayet afslutningen af det forrige program. Drej programknappen for at indstille et nyt program.

2. Fjern vasketøjet i apparatet.
3. Sørg for, at tromlen er tom.
4. Lad lugen og skuffen til vaskemiddel stå lidt på klem for at forhindre mug og lugte.
5. Luk for vandhanen.

Tømning af vand efter programslut



Hvis du har valgt et program eller en valgmulighed, som ikke tømmer vandet ud fra den sidste skylning, er programmet færdigt, men:



- Tidsområdet viser , og displayet viser den låste luge .
- Start/Pause-knappens kontrollampe  begynder at blinke.
- Tromlen drejer stadigvæk ved regelmæssige intervaller for at forhindre krøller i vasketøjet.
- Lågen forbliver låst.



- Du skal tømme vandet ud for at åbne lågen:

1. Tryk om nødvendigt på knappen Centrifugering  for at reducere centrifugeringshastigheden, der foreslås af apparatet.

2. Tryk på Start/pause  knappen: Apparatet tømmer vandet og centrifugerer.



Kontrollampen for tilvalg  eller  slukkes.

-  Hvis du har indstillet , og centrifugeringshastigheden ikke er blevet ændret, vil apparatet kun tømme vandet, når du trykker på knappen Start/Pause .

3. Når programmet er udført, og kontrollampen for låst luge  slukkes, kan du åbne lugen.
4. Tryk på tænd/sluk-knappen  i nogle få sekunder for at deaktivere apparatet.
5. Luk for vandhanen.

Standbyfunktion

Standbyfunktionen deaktiverer automatisk maskinen, så det reducerer energiforbruget, når:

- Du ikke bruger apparatet i 5 minutter, når intet program er i gang.
Tryk på tænd/sluk -knappen for at tænde for apparatet igen.
 - 5 minutter efter vaskeprogrammets afslutning.
Tryk på tænd/sluk -knappen for at tænde for apparatet igen. Displayet viser afslutningen på det sidste program. Drej programknappen for at indstille et nyt program.
- Hvis programknappen drejes til positionen "Nulstil" , slukker apparatet automatisk efter 30 sekunder.

- i** Hvis du indstiller et program eller et tilvalg, der slutter med vand i tromlen, slukker standbyfunktionen **ikke** for apparatet for at minde dig om at tømme vandet.

Råd og tip

- ⚠ ADVARSEL!** Se kapitlerne om sikkerhed.

Ilægning af vasketøj

- Sortér vasketøjet efter: hvidt, kulørt, syntetiske stoffer, finvask og uld.
- Følg vaskeanvisningerne på vasketøjsmærkerne.
- Undgå at vaske hvidt og kulørt tøj sammen.
- Visse kulørte ting kan blive affarvet ved den først vask. Vi anbefaler, at du vasker dem separat de første par gange.
- Knap pudebetræk, luk lynlåse, hægt hægter, og lås tryklåse. Fastgør bæltter.
- Vend indersiden udad på flerlagede stoffer, uld og genstande med trykte illustrationer.
- Forbehandl genstridige pletter.
- Vask meget snavsede pletter med et specielt vaskemiddel.
- Vær forsigtig med gardiner. Fjern krogene, eller læg gardinerne i en vaskepose eller i et pudebetræk.
- Vask ikke tøj uden sømme eller med snit.
- Brug en vaskepose til at vaske små og/eller sarte genstande (f.eks. bh'er med bøjle, bæltter, strømpebukser osv).
- Undgå at vaske tøj fuldt af langt dyrehår eller tøj af dårlig kvalitet, der frigiver meget fnuller, som kan blokere drænkredsløbet og derfor kræver Service-assistance.

Vanskelige pletter

Til nogle pletter er vand og vaskemiddel ikke tilstrækkeligt.

Vi anbefaler, at du forbehandler disse pletter, inden du lægger tøjet i maskinen.

Man kan få specielle pletfjernere. Brug den specielle pletfjerner, der kan anvendes til plet- og stoftypen.

Sprøjt ikke pletfjerner på tøj i nærheden af apparatet, da det er korrosivt for plastikdelene.



Vaskemiddeltpe og -mængde

Valget af vaskemiddel og brugen af korrekte mængder påvirker ikke kun dine vaskeresultater, men hjælper også med at undgå affald og beskytte miljøet:

- Brug kun vaskemidler og andre behandlinger, der er specielt beregnet til vaskemaskiner: Følg først disse generelle regler:
 - vaskepulver til alle stoftyper undtagen sarte ting. Foretræk vaskepulver med blegemiddel til hvide ting og hygiejnisering af vasketøj,
 - flydende vaskemiddel, helst til vaskeprogrammer med lave temperaturer (60 °C maks.) til alle stoftyper eller specialmiddel kun til uld.

- Valget og mængden af vaskemiddel vil afhænge af: type stof (finvask, uld, bomuld osv.), tøjets farve, mængdens størrelse, grad af snavs, vasketemperatur og hårdheden af det anvendte vand.
- Følg anvisningerne på pakken af vaskemidlerne eller andre behandlingsmidler uden at overskride det angivne maksimumniveau (**MAX**).
- Undgå at blande forskellige typer vaskemidler.
- Brug mindre vaskemiddel, hvis:
 - Der vaskes mindre tøj.
 - Tøjet kun er let snavset.
 - Der er en stor mængde skum under vask.
- Når du bruger vaskemiddeltabs eller -kapsler, skal du altid lægge dem ind i tromlen, ikke i vaskemiddelskuffen.

Utilstrækkeligt vaskemiddel kan forårsage:

- utilfredsstillende vaskeresultater,
- at vaskemængden bliver grå,
- fedtet tøj,
- mug i apparatet.

For meget vaskemiddel kan forårsage:

- skumdannelse,
- reduceret vaskeeffekt,
- utilstrækkelig skylning,
- en større indvirkning på miljøet.

Råd om økologi

For at spare vand og energi og for at hjælpe med at beskytte miljøet anbefaler vi, at man følger disse råd:

- **Normalt snavset tøj** kan vaskes **uden forvask** for at spare vaskemiddel, vand og tid (det beskytter også miljøet!).
- Hvis apparatet fyldes til den **maksimale kapacitet, der er angivet for hvert program, hjælper det med at reducere energi- og vandforbrug.**

- Med tilstrækkelig forbehandling kan man fjerne pletter og begrænset snavs. Derefter kan vasketøjet vaskes ved en lavere temperatur.
- For at bruge den rigtige mængde vaskemiddel bør du se den mængde, der er foreslået af vaskemiddelproducenten, og kontrollere vandets hårdhed i dit husholdningssystem. Se 'Vandets hårdhedsgrad'.
- Indstil den **maksimalt mulige centrifugeringshastighed** for det valgte vaskeprogram, **inden du tørret dit vasketøj i en tørretumbler**. Dette sparer energi under tørring!

Vandets hårdhedsgrad

Vandets hårdhed klassificeres i såkaldte hårdhedsgrader. Oplysninger om vandets hårdhed i et givent område fås hos vandværket eller kommunen.

Beskrivelse	Vandets hårdhedsgrad	
	Tysk °dH	Fransk °T.H
Blødt	0-7	0-15
Mellem	8-14	16-25
Hårdt	15-21	26-37
Meget hårdt	> 21	> 37

- i** Det er en god ide at tilføje et blødgøringsmiddel/afkalkningsmiddel, når vandet har en hårdhedsgrad på middel eller højere. Følg producentens anvisninger. Mængden af vaskemiddel kan derefter altid justeres (reduceres) til graden af hårdhed under middel.

Vedligeholdelse og rengøring



ADVARSEL! Se kapitlerne om sikkerhed.

Plan for regelmæssig rengøring

Periodisk rengøring hjælper med at forlænge dit apparats levetid.

Efter hvert program skal lågen og beholderen til vaskemiddel stå lidt på klem for at få luftcirkulation og tørre fugtigheden indvendigt i apparatet. Dette forebygger mug og lugte.

Hvis apparatet ikke bruges i længere tid, så luk for vandhanen, og tag stikket ud af kontakten.

Vejledende periodisk rengøringsplan:

Afkalkning	To gange om året
Vedligeholdelsesvask	En gang om måneden
Rengør lugetætning	Hver anden måned
Rengør tromle	Hver anden måned
Rengør sæbeskuffen	Hver anden måned
Rengør dræningspumpefilter	To gange om året
Rengør tilløbsslangen og filteret i indløbsventilen	To gange om året

De følgende afsnit forklarer, hvordan du skal rengøre hver del.

Fjernelse af fremmedlegemer

-  Sørg for, at alle lommer er tomme, og at alle løse elementer er fastgjort, inden du kører programmet. Se "Ilægning af vasketøj" i 'Råd og tips'.

Fjern eventuelle fremmedlegemer (såsom metalclips, knapper, mønter osv.), som du måske kan finde i lugetætningen, filtrene og tromlen. Se afsnittene "Lugetætning med dobbelt kantvandlås", "Rengøring af tromlen", "Rengøring af dræningspumpen" og "Rengøring af tilløbsslangen og ventilfilteret". Kontakt om nødvendigt det

autoriserede servicecenter, hvis dette ikke hjælper.

Udvendig rengøring

Rengør kun maskinen med mild sæbe og varmt vand. Tør alle overfladerne helt. Brug ikke skurepuder eller ridsemateriale.

-  **Forsigtig!** Undlad at bruge sprit, opløsningsmidler eller kemiske produkter.

-  **Forsigtig!** Rengør ikke metalflader med klorinbaseret rengøringsmiddel.

Afkalkning

-  Hvis vandet i dit område er hårdt eller middelhårdt, anbefaler vi, at du bruger blødgøringsmiddel til vaskemaskiner. Vandet er hårdt eller middelhårdt, når hårdhedsgraden overstiger 8dH.

Undersøg regelmæssigt tromlen for kalk.

De almindelige vaskemidler indeholder blødgøringsmiddel, men vi anbefaler at køre et program med tom tromle og et afkalkningsmiddel.

-  Følg altid anvisningerne, som findes på pakningen af produktet.

Vedligeholdelsesvask

Den gentagne og længerevarige brug af programmer ved lave temperaturer kan forårsage aflejringer af vaskemiddel, frugrester, bakterievækst i tromlen og karret. Dette kan forårsage dårlige lugte og mug. For at fjerne disse aflejringer og rengøre apparatets indvendige del bør du køre en vedligeholdelsesvask regelmæssigt (mindst én gang om måneden).

-  Se afsnittet "Rengøring af tromlen".

Lugetætning

Undersøg jævnligt tætningen i lugen, og fjern alle genstande fra indersiden.



Rengøring af tromlen

Undersøg regelmæssigt tromlen for at undgå uønskede aflejringer.

Der kan aflejres rust i tromlen på grund af rustent fremmedlegeme i vasketøjet, eller fordi brugsvandet er jernholdigt

Rengør tromlen med specielle produkter til rustfrit stål.

- i** Følg altid anvisningerne, som findes på pakningen af produktet. Rengør ikke tromlen med sure afkalkningsmidler, skuremidler, der indeholder klor eller jern eller ståluld.

Sådan opnås en grundig rengøring:

1. Fjern alt vasketøjet i tromlen.
2. Kør Maskinrensning -programmet. Se vaskeprogramtabellen for flere oplysninger.
3. Tilføj en lille mængde vaskepulver i den tomme tromle for at skylle evt. rester ud.

- i** Ind imellem, viser displayet muligvis i slutningen af et program ikonet . Dette er en anbefaling til at udføre "tromlerensning". Når tromlerensningen er udført er blevet udført, forsvinder ikonet.

Rengøring af vaskemiddelskuffen og vanddyserne over skuffen

Vaskemiddelskuffen bør rengøres jævnligt for at fjerne eventuelle aflejringer af tørret vaskemiddel eller klumpet skyllemiddel og/eller dannelse af mug. Gør følgende:

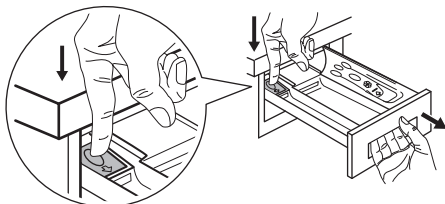

Tag skuffen ud ved at trykke ned på tappens og trække udad.

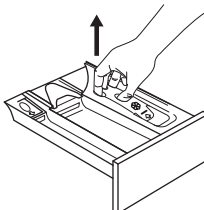

Fjern også den øverste del af det ekstra rum for at gøre rengøringen nemmere.

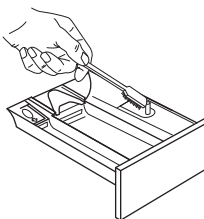

Brug en stiv børste til at rengøre og fjerne alle vaskemiddelrester.

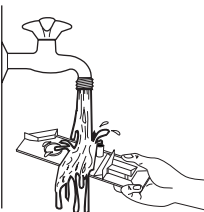

Skyl alle delene under rindende vand indtil alt snavs og rester af vaskemiddel er fjernet.

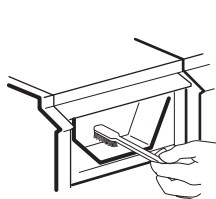

Brug børsten til at rengøre fordybninger, og sørg for, at alle dele rengøres på over- og underside.

Når skuffen og skuffefordybningen er rene, skal skuffen sættes på plads, og der skal køres et skylleprogram uden tøj i tromlen for at skylle eventuelle rester ud.

Rengøring af afløbspumpen

⚠ ADVARSEL! Træk stikket ud af stikkontakten.

i Efterse jævnligt afløbspumpefilteret, og sørg for, at det er rent.

Rengør afløbspumpen hvis:

- Apparatet tømmer ikke vandet ud.
- Tromlen ikke roterer.
- Apparatet udsender en mærkelig støj på grund af afløbspumpens blokering.
- Displayet viser alarmkoden **E20**.

⚠ ADVARSEL!

- Fjern ikke filteret, mens apparatet er i gang.
- Rens ikke pumpen, hvis vandet i apparatet er varmt. Vent, til vandet er kølet ned

Fortsæt som følger for at rengøre pumpen:

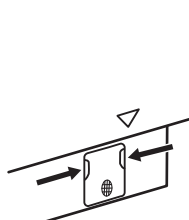

1. Åbn dækslet til pumpen.

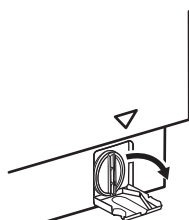

2. Anbring en passende skål under afløbspumpeadgangen for at opsamle vand, der flyder ud. Sørg altid for klude til optørring af spildt vand, når filteret fjernes.

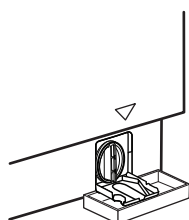

3. Drej filteret 180 grader mod uret for at åbne det, uden at fjerne det. Lad vandet flyde ud.

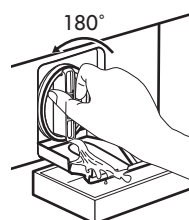

4. Når skålen er fuld af vand, skal filteret sættes tilbage, og beholderen tømmes.

5. Gentag trin 3 og 4, til vandet ikke længere flyder ud.

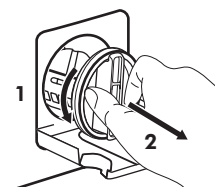

6. Drej filteret mod uret, og tag det af.

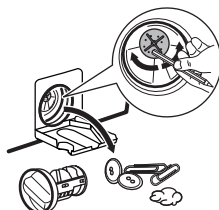

7. Fjern om nødvendigt fnug og genstande fra filterfordybningen. Kontroller, at pumpehjulet kan rotere. Hvis det ikke roterer, bedes du kontakte det autoriserede servicecenter.



8. Rengør filteret under vandhanen.

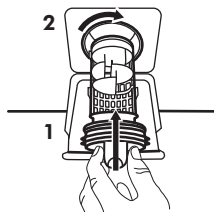

9. Sæt filteret på plads i de specielle skinner ved at dreje det med uret. Sørg for at stramme filteret korrekt for at forhindre lækager.

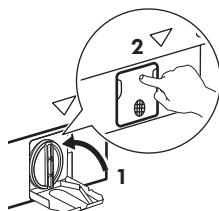

10. Luk dækslet til pumpen.

Når du tømmer vandet med nødtømningsproceduren, skal du igen aktivere udtømningsystemet:

1. Hæld 2 liter vand i vaskemiddelskuffens rum til hovedvask.
2. Start programmet for at tømme vandet ud.

Rengøring af tilløbsfilteret og filterventilen

Hvis det tager for lang tid at fylde maskinen med vand, eller hvis den ikke fyldes, blinker startknappens kontrollampe rødt. Kontrollér, om vandtilløbsfilteret og ventilfilteret er blokeret (se kapitlet "Fejlfinding" for yderligere detaljer).

Gør følgende:

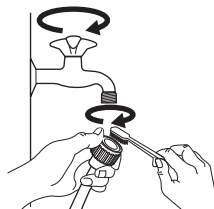

- Luk for vandhanen.
- Skru slangen af hanen.
- Rengør slangefilteret med en stiv børste.
- Skru tilløbsslangen fast på vandhanen igen.

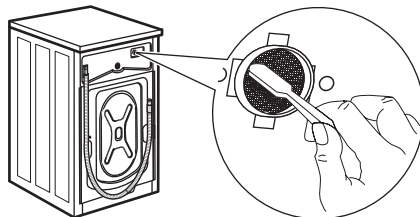

- Skru slangen af maskinen. Hav en klud ved hånden, da der kan løbe vand ud.
- Rengør ventilfilteret med en stiv børste eller med kluden.

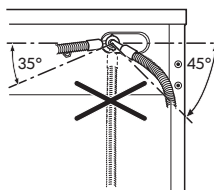

- Skru slangen tilbage på maskinen og drej den igen til venstre eller til højre, alt efter hvad der passer til installationen. Monter kontramøtrikken korrekt for at undgå udsivning af vand.

- Åbn for vandhanen.

Nødtømning

Hvis apparatet ikke kan tømme vandet, bør du udføre den samme procedure, beskrevet i afsnittet "Rengøring af udtømningspumpe". Hvis det er nødvendigt, rengøres pumpen.

Når du tømmer vandet med nødtømningsproceduren, skal du igen aktivere udtømningssystemet:

1. Hæld 2 liter vand i vaskemiddelskuffens rum til hovedvask.
2. Start programmet for at tømme vandet ud.

Frostsikring

Hvis apparatet bliver installeret et sted, hvor temperaturen kan nå værdierne omkring 0 °C eller falde til under dette, skal du fjerne

det resterende vand fra tilløbsslangen og afløbspumpen.

1. Træk stikket ud af stikkontakten.
2. Luk for vandhanen.
3. Læg de to ender af tilløbsslangen i en beholder, og lad vandet løbe ud af slangen.
4. Tøm afløbspumpen. Se nødtømningsproceduren.
5. Når afløbspumpen er tom, sættes tilløbsslangen på igen.



ADVARSEL! Kontroller, at temperaturen er over 0 °C, inden du bruger apparatet igen. Producenten er ikke ansvarlig for skader forårsaget af lave temperaturer.

Fejlfinding



ADVARSEL! Se kapitlerne om sikkerhed.

Indledning

Apparatet starter ikke eller stopper under drift.



Prøv først at finde en løsning på problemet (se i tabellen). Kontakt det autoriserede servicecenter, hvis problemet fortsætter.



ADVARSEL! Sluk for apparatet, før der udføres nogen som helst form for eftersyn.

I tilfælde af større problemer går lydsignalerne i gang, displayet viser en alarmkode, og knappen Start/pause  blinker muligvis kontinuerligt:

- **E40** - Strømforsyningen er ustabil. Vent, indtil strømforsyningen er stabil.
- **E91** - Ingen kommunikation mellem apparatets elektroniske elementer. Sluk for det, og tænd igen. Programmet sluttede ikke korrekt, og apparatet stoppede for tidligt. Kontakt det autoriserede servicecenter, hvis alarmkoden vises igen.
- **E10** - Apparatet tager ikke vand ind korrekt. Efter den korrekte kontrol skal du igen starte apparatet ved at trykke på knappen Start/pause , og apparatet forsøger at genoptage programmet. Hvis fejlen fortsætter, vises alarmkoden igen.
- **E20** - Apparatet tømmes ikke for vand.
- **E40** - Apparatets luge åbner eller lukker ikke korrekt. Kontrollér lugen!

- i** Hvis apparatet er fyldt for meget, bedes du fjerne noget af tøjet fra tromlen og/eller holde lugen lukket, mens du trykker på Start/pause -knappen, indtil lampen  holder op med at blinke (se billedet herunder).

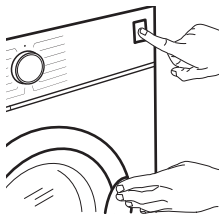

Mulige fejl

Problemer	Mulig årsag
Programmet starter ikke.	<ul style="list-style-type: none"> • Sørg for, at netstikket er sat rigtigt i stikkontakten. • Kontrollér, at apparatets låge er lukket. E40 • Kontrollér, at der ikke er sprunget en sikring i sikringsdåsen. • Kontrollér, at der er trykket på Start/Pause . • Hvis udskudt start er indstillet, skal du annullere indstillingen eller vente på, at nedtællingen er slut. • Deaktivér børnesikringen, hvis den er aktiveret. • Kontrollér knappens position på det valgte program.
Apparatet tager ikke vand ind korrekt. E10	<ul style="list-style-type: none"> • Kontrollér, at der åbnet for vandhanen. • Sørg for, at vandtrykket ikke er for lavt. Kontakt det lokale vandværk for at få disse oplysninger. • Kontrollér, at vandhanen ikke er tilstoppet. • Kontrollér, at der ikke er knæk, skader eller bøjninger på tilløbsslangen. • Kontrollér, at tilløbsslangen er tilsluttet korrekt. • Kontrollér, at tilløbsslangens filter og filteret til indløbsventilen ikke er tilstoppet. Se "Vedligeholdelse og rengøring".
Apparatet bliver fyldt med vand og tømmes med det samme.	<ul style="list-style-type: none"> • Kontrollér, at afløbsslangen er i den korrekte position. Slangen er muligvis placeret for lavt. Se under "Installation".

Problemer	Mulig årsag
Apparatet tømmer ikke vandet ud. 	<ul style="list-style-type: none"> • Kontrollér, at vaskens vandlås ikke er tilstoppet. • Kontrollér, at afløbsslangen ikke er knækket eller bøjet. • Kontrollér, at afløbsfiltret ikke er tilstoppet. Rens filtret om nødvendigt. Se "Vedligeholdelse og rengøring". • Kontrollér, at tilslutningen til afløbsslangen er korrekt. • Indstil tømningsprogrammet, hvis du indstiller et program uden tømningfasen. • Indstil tømningsprogrammet, hvis du indstiller en funktion, som slutter med vand i tromlen.
Centrifugeringen fungerer ikke, eller en vask varer længere end normalt.	<ul style="list-style-type: none"> • Vælg centrifugeringsprogrammet. • Kontrollér, at afløbsfiltret ikke er tilstoppet. Rens filtret om nødvendigt. Se "Vedligeholdelse og rengøring". • Justér tøjet i karret manuelt, og start centrifugeringen igen. Dette problem kan skyldes balanceproblemer.
Der er vand på gulvet.	<ul style="list-style-type: none"> • Kontrollér, at tilslutningerne til vandslangen er tætte, og at der ikke er nogen lækager. • Kontrollér, at tilløbsslangen og afløbsslangen ikke har nogen skader. • Kontrollér, at du bruger det rigtige vaskemiddel og den korrekte mængde.
Du kan ikke åbne apparatets luge.	<ul style="list-style-type: none"> • Kontrollér, at der er valgt et vaskeprogram, som ender med vand i karret. • Kontrollér, at vaskeprogrammet er slut. • Indstil tømningsprogrammet, hvis der er vand i tromlen. • Kontrollér, at apparatet får strøm. • Dette problem kan skyldes en funktionsfejl i apparatet. Kontakt det autoriserede servicecenter. Læs "Nødåbning af luge" omhyggeligt, hvis du har brug for at åbne lugen.
Apparatet udsender en unormal lyd og vibrerer.	<ul style="list-style-type: none"> • Kontrollér, om nivelleringen af apparatet er korrekt. Se under "Installation". • Kontrollér, at emballagen og/eller transportboltene er fjernet. Se under "Installation". • Læg mere tøj i tromlen. Der kan være for lidt tøj i maskinen. Se afsnittet 'Åbning af lugen' i kapitlet 'Daglig brug'.
Programvarigheden stiger eller falder under programudførelsen.	<ul style="list-style-type: none"> • AutoAdjust SystemSensiCare-systemet kan justere programvarigheden i henhold til vasketøjets type og mængde. Se "AutoAdjust System-fyldningsdetektionen" i kapitlet "Daglig brug".

Problemer	Mulig årsag
Resultatet af vasken er utilfredsstillende.	<ul style="list-style-type: none"> • Forøg mængden af vaskemiddel, eller brug et andet vaskemiddel. • Brug specielle produkter til at fjerne vanskelige pletter, inden du vasker tøjet. • Kontrollér, at du har indstillet den korrekte temperatur. • Reducér mængden af vasketøj.
For meget skum i tromlen under vaskeprogrammet.	<ul style="list-style-type: none"> • Reducér mængden af vaskemiddel.
Efter vaskeprogrammet er der nogle vaskemiddelrester i vaskemiddelskuffen.	<ul style="list-style-type: none"> • Sørg for, at klappen vender i den rigtige retning (OP for vaskepulver - NED for flydende vaskemiddel). • Sørg for, at du har anvendt vaskemiddelskuffen i overensstemmelse med anvisningerne i denne brugervejledning.

Nødåbning af luge

I tilfælde af strømafbrydelse eller fejl forbliver apparatets luge låst. Vaskeprogrammet fortsætter, når strømmen vender tilbage. Hvis lugen forbliver låst i tilfælde af fejl, er det muligt at åbne den vha. funktionen til oplåsning i nødstilfælde.

Inden lugen åbnes:

⚠ Forsigtig! Risiko for forbrændinger! Pas på at vandtemperaturen og vasketøjet ikke er varmt. Hvis det er relevant, skal man vente til det er kølet ned.

⚠ Forsigtig! Fare for personskade! Sørg for, at tromlen ikke drejer. Hvis det er relevant, skal man vente til tromlen ikke drejer mere.

i Sørg for, at vandstanden inde i tromlen ikke er for høj. Gå om nødvendigt i gang med en nødtømning (se "Nødtømning" i kapitlet "Vedligeholdelse og rengøring").

Lugen åbnes på flg. måde:

1. Tryk på knappen Tænd/sluk  for at slukke for apparatet.

2. Træk stikket ud af stikkontakten.
3. Træk udløseren til oplåsning i nødstilfælde ned én gang. Træk den igen ned, hold den i spænding, og åbn imens apparatets luge. Udløseren af oplåsning i nødstilfælde er placeret hvor indikeret af det følgende billede.

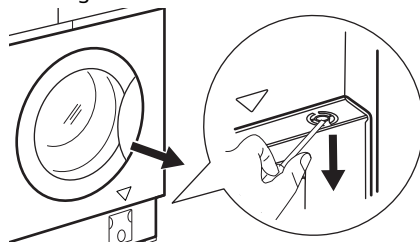

4. Tag vasketøjet ud og luk derefter apparatets luge.

Service

Vi anbefaler brug af originale reservedele. Tænd for maskinen, og tryk på knappen  for at genstarte programmet.

Kontakt det autoriserede servicecenter, hvis problemet fortsætter. De nødvendige oplysninger til servicecenteret er angivet på maskinens typeskilt. Se kapitlet "Inspektionstjekliste".

Forbrugsværdier

Introduktion

- i** Se linket www.theenergylabel.eu for detaljerede oplysninger om energimærket.
- i** QR-koden på energimærket, der leveres med maskinen, indeholder et link til oplysningerne relateret til apparatets ydelse i EU EPREL-databasen. Opbevar energimærket til reference sammen med brugervejledningen og alle andre dokumenter, der følger med denne maskine. Det er også muligt at finde de samme oplysninger i EPREL ved hjælp af linket <https://eprel.ec.europa.eu> og modelnavnet og produktnummeret, som du finder på skabets typeskilt. Se kapitlet "Produktbeskrivelse" for placering af typeskiltet.

Forklaring

kg	Ilægning af tøj.	tt:mm	Programvarighed.
kWh	Energiforbrug.	°C	Temperatur i vasketøjet.
Liter	Vandforbrug.	o/m	Centrifugeringshastighed.
%	Resterende fugt ved slutningen af centrifugeringsfase. Jo højere centrifugeringshastighed, des højere er støjen, og des lavere er den resterende fugt.		

- i** Værdier og programvarighed kan variere afhængigt af forskellige forhold (f.eks. rumtemperatur, vandtemperatur og -tryk, mængdens størrelse og type vasketøj, forsyningsspænding), samt hvis du ændrer standardindstillingen for et program.

I henhold til Kommissionens forordning EU 2019/2023

Eco 40-60-program	kg	kWh	Liter	tt:mm	%	°C	o/m ¹⁾
Hel fyldning	8.0	1.080	53.0	03:25	53.00	44.0	1351
Halv fyldning	4.0	0.714	42.0	02:30	53.00	38.0	1351
Kvart fyldning	2.0	0.350	31.0	02:20	54.00	30.0	1351

1) Maks. centrifugeringshastighed.

Strømforbrug i forskellige tilstande

Slukket (W)	Standby (W)	Udskyd start (W)
0.50	0.50	4.00

Slukket (W)	Standby (W)	Udskyd start (W)
Tid til slukket/standbytilstand er maksimum 15 minutter.		

Almindelige programmer

 Disse værdier er kun vejledende.

Program	kg	kWh	Liter	tt:mm	%	°C	o/m ¹⁾
Bomuld ²⁾ 90°C	8.0	2.200	85.0	03:55	52.00	85.0	1400
Bomuld 60 °C	8.0	1.500	80.0	03:20	52.00	55.0	1400
Bomuld ³⁾ 20°C	8.0	0.350	80.0	02:35	52.00	20.0	1400
Syntetisk 40°C	3.0	0.750	75.0	02:10	35.00	40.0	1200
Finvask ⁴⁾ 30°C	2.0	0.300	50.0	00:50	35.00	30.0	1200
Uld 30°C	1.5	0.250	65.0	01:05	30.00	30.0	1200

1) Referenceindikator for centrifugeringshastigheden.

2) Velegnet til vask af meget snavsede stoffer.

3) Velegnet til vask af let snavset bomuld, syntetiske stoffer og blandingsfibre.

4) Den udfører også hurtige vaskeprogrammer til let snavset tøj.

Miljøhensyn

Genbrug materialer med symbolet . Anbring emballagematerialet i passende beholdere til genbrug. Hjælp med at beskytte miljøet og menneskelig sundhed samt at genbruge affald af elektriske og elektroniske apparater. Kasser ikke

apparater, der er mærket med symbolet , sammen med husholdningsaffaldet. Lever produktet tilbage til din lokale genbrugsplads eller kontakt din kommune.

IKEA-GARANTI

Hvor længe gælder IKEA-garantien?

Denne garanti gælder i 5 år fra den oprindelige dato for købet af dit apparat i

IKEA. Den originale kvittering kræves som købsbevis. Garantireparationer forlænger ikke garantiperioden for apparatet.

Hvem udfører servicearbejdet?

IKEA-serviceudbyderen udfører servicearbejdet via sine egne serviceaktiviteter eller et net af autoriserede servicepartnere.

Hvad omfatter denne garanti?

Garantien omfatter fejl ved produktet, der skyldes produktions- eller materialefejl fra den dato, hvor produktet blev leveret fra IKEA. Denne garanti gælder kun for husholdningsbrug. Undtagelserne er anført under overskriften "Hvad omfatter garantien ikke?" I garantiperioden dækkes udgifterne til afhjælpning af fejlen, f.eks. reservedele, arbejds løn og kørselsudgifter, forudsat at produktet er tilgængeligt for reparation uden særlige udgifter, og forudsat at fejlen vedrører produktions- eller materialefejl, der er omfattet af garantien. På disse betingelser gælder EU-retningslinjerne (Nr. 99/44/EF) og de respektive lokale bestemmelser. Udskiftede dele tilhører IKEA.

Hvad vil IKEA gøre for at afhjælpe problemet?

IKEAs udpegede serviceudbyder undersøger produktet og afgør efter eget skøn, om det er omfattet af denne garanti. Hvis fejlen anses for omfattet af garantien, vil IKEAs serviceudbyder eller dennes autoriserede servicepartner via sine egne serviceaktiviteter derefter efter eget valg enten reparere det defekte produkt eller udskifte det med det samme eller et tilsvarende produkt. Under den almindelige reklamationsperiode på 2 år fra levering, gælder købelovens almindelige regler for afhjælpningsret.

Hvad er ikke omfattet af denne garanti?

- Normalt slid.
- Bevidst eller uagtsom skade, skader, der skyldes manglende overholdelse af brugsanvisninger, forkert installation eller tilslutning til forkert spænding, skader der skyldes kemisk eller elektrokemisk

reaktion, rust, korrosion eller vandskade, herunder men ikke udelukkende skader, der skyldes for meget kalk i vandforsyningen, skader, der skyldes unormale forhold i det miljø, hvori produktet er opstillet.

- Forbrugsdele, herunder batterier og lamper.
- Ikke funktionelle og kosmetiske dele, der ikke påvirker produktets normale brug, herunder eventuelle ridser og mulige farveforskelle.
- Utilsigtet skade, der skyldes fremmedlegemer eller stoffer og rengøring eller rensning af filtre, afløbssystemer eller sæbeskuffer.
- Skader på følgende dele: keramisk glas, tilbehør, porcelæns- og bestikkurve, tilførsels- og afløbsrør, tætninger, lamper og lampeskærme, skærme, greb, kabinetter og dele af kabinetter. Med mindre det kan bevises, at sådanne skader skyldes produktionsfejl.
- Tilfælde, hvor der ikke kunne konstateres fejl ved teknikernes besøg.
- Reparationer, der ikke udføres af vores udpegede serviceudbydere og/eller autoriserede servicepartnere, eller hvor der er anvendt uoriginale dele.
- Reparationer, der skyldes installation, der er defekt eller ikke i overensstemmelse med specifikationen.
- Brug af produktet uden for en almindelig husholdning, f.eks. erhvervsmæssig anvendelse.
- Transportskader. Hvis kunden transporterer varen til sit hjem eller en anden adresse, fralægger IKEA sig ansvaret for de skader, der evt. kan ske under transporten. Hvis IKEA leverer varen på kundens leveringsadresse, vil eventuelle skader på varen under denne levering være dækket af denne garanti.
- Udgifter til at udføre første installation af IKEA-apparatet. Hvis IKEAs serviceudbyder eller dennes autoriserede servicepartner reparerer eller udskifter apparatet som fastsat i vilkårene i denne garanti, vil serviceudbyderen eller dennes autoriserede servicepartner geninstallere

det reparerede apparat eller om nødvendigt installere ombytningsapparatet.

Denne begrænsning gælder ikke arbejde, der udføres af en uddannet specialist med vores originale dele for at tilpasse produktet til de tekniske sikkerhedsspecifikationer i et andet EU-land.

Hvordan gælder de enkelte landes lovgivning

IKEA-garantien giver dig særlige juridiske rettigheder, der dækker eller overstiger alle lokale juridiske krav, der varierer fra land til land.

Gyldighedsområde

For produkter, der købes i ét EU-land og føres til et andet EU-land, ydes serviceydelse inden for rammerne af de garantibetingelser, der er normale i det nye land. Der eksisterer kun en forpligtelse til at udføre servicearbejdet inden for garantiens rammer, hvis:

- produktet efterlever og installeres i henhold til de tekniske specifikationer i det land, hvor garantikravet fremsættes;
- produktet efterlever og installeres i henhold til Montagevejledningen og Brugerhåndbogens sikkerhedsoplysninger;

Den særlige eftersalgsservice for IKEA-apparater:

Kontakt endelig IKEAs eftersalgsservice for at:

1. at fremsætte et krav i henhold til denne garanti;
2. at bede om oplysninger om installation af IKEA-produktet i det særlige IKEA-køkkeninventar. Servicen giver ikke oplysninger vedrørende:
 - den generelle installation af IKEA-køkkener;
 - tilslutning til elektricitet samt til vand og gas, idet disse skal udføres af en autoriseret servicetekniker.
3. afklarende spørgsmål i forhold til brugerhåndbogen og specifikationer for IKEA-produktet.

For at sikre, at vi giver dig den bedste assistance, beder vi dig læse afsnittet Montagevejledningen og/eller Brugerhåndbogen i denne brochure, før du kontakter os.

Sådan kommer du i kontakt med os, hvis du har brug for vores service



Se sidste side i denne håndbog, hvor du finder en komplet liste over IKEAs udpegede kontaktpersoner og deres nationale telefonnumre.

- i** For at give dig en hurtigere service anbefaler vi, at du anvender de specifikke telefonnumre, der er anført sidst i denne manual. Se altid de numre, der er anført i brochuren for netop det produkt, du har brug for assistance til. Før du ringer til os, skal du sørge for, at du er klar med IKEA-varenummeret (8-cifret kode) og serienummeret (8-cifret kode, der findes på typeskiltet) for det apparat, som du har brug for vores hjælp til.

- i** **GEM KVITTERINGEN!** Den er dit købsbevis og kræves for at produktet er omfattet af garantien. Bemærk at kvitteringen også indeholder IKEAs varebetegnelse og nummer (8-cifret kode) på hver af de produkter, du har købt.

Har du brug for ekstra hjælp?

Hvis du har yderligere spørgsmål, der ikke vedrører eftersalgsservice på apparater, bedes du kontakte vores nærmeste IKEA-forretnings CallCenter. Vi anbefaler, at du læser apparatets dokumentation grundigt igennem, før du kontakter os.

Innehåll

Säkerhetsinformation	39	Daglig användning	55
Säkerhetsinstruktioner	41	Råd och tips	60
Produktbeskrivning	43	Skötsel och rengöring	61
Tekniska data	44	Felsökning	66
Checklista för kontroll	44	Förbrukningsvärden	69
När produkten används första gången	46	Miljöskydd	71
Kontrollpanel	46	IKEA-GARANTI	71
Program	51		
Inställningar	55		

Med reservation för ändringar.

Säkerhetsinformation



Läs noga bifogade instruktioner före installation och användning av den här produkten.

Tillverkaren är inte ansvarig för eventuella personskador eller andra skador som uppkommit till följd av felaktig installation eller användning. Förvara alltid bruksanvisningen på en säker och tillgänglig plats för framtida behov.

Säkerhet för barn och personer med funktionsnedsättning

- Denna produkt kan användas av barn från 8 års ålder och uppåt, och av personer med nedsatt fysisk, sensorisk eller mental förmåga, samt personer med bristande erfarenhet och kunskap om de övervakas eller instrueras om hur produkten används på ett säkert sätt och förstår de risker som är förknippade med användningen.
- Barn mellan 3 och 8 år eller personer med mycket omfattande och komplexa funktionsnedsättningar ska inte vara i närheten av produkten om de inte är under uppsikt.
- Barn under 3 år ska inte vistas i närheten av produkten utan ständig uppsikt.
- Barn ska övervakas så att de inte leker med maskinen.

- Håll allt förpackningsmaterial utom räckhåll för barn och kassera det på lämpligt sätt.
- Förvara rengöringsmedel utom räckhåll för barn.
- Håll barn och husdjur borta från produkten när luckan är öppen.
- Om maskinen har ett barnlås ska den aktiveras.
- Barn får inte utföra rengöring och underhåll av produkten utan uppsikt.

Allmän säkerhet

- Denna produkt är endast avsedd för tvätt av maskintvättbar tvätt i hemmet.
- Denna produkt är avsedd för hushållsbruk i inomhusmiljö.
- Denna apparat kan användas i kontor, hotellrum, B&B, gårdsgästhus och liknande boenden där sådan användning inte överstiger (genomsnittliga) nivåer för hushållsanvändning.
- Ändra inte produktens specifikationer.
- Maskinens maximala tvättmängd är 8.0 kg. Lägg inte i mer tvätt än maximalt tillåten tvättmängd för respektive progeam (se avsnittet "Program").
- Vattentrycket vid inloppspunkten från vattentappställe måste vara 0,5–10 bar (0,05–1,0 MPa).
- Ventilationsöppningarna i botten får ej täppas igen av en matta eller annat som ligger på golvet.
- Produkten måste anslutas till vattenledningsnätet med de nya medföljande slanguppsättningarna, eller med andra nya slanguppsättningar som tillhandahålls av auktoriserat servicecenter.
- Gamla slanguppsättningar får inte återanvändas.
- Om nätsladden är skadad måste den bytas av tillverkaren, tillverkarens auktoriserade servicecenter eller personer med motsvarande utbildning, för att undvika fara.

- Stäng av produkten och koppla bort den från eluttaget före underhåll.
- Använd inte högtrycksvattenspray och/eller ånga för att rengöra produkten.
- Rengör produkten med en fuktad trasa. Använd bara neutrala rengöringsmedel. Använd inte slipande produkter, repande rengöringstussar, lösningsmedel eller metallföremål.

Säkerhetsinstruktioner

Installation



Installationen måste överensstämma med gällande nationella bestämmelser.

- Ta bort allt förpackningsmaterial och transportbultarna, inklusive gummibussning och plastbricka.
- Förvara transportbultarna på ett säkert ställe. Om produkten ska flyttas i framtiden måste de sättas dit igen för att låsa trumman för att förhindra skador på produkten.
- Var alltid försiktig när produkten rör sig eftersom den är tung. Använd alltid skyddshandskar och täkta skor.
- Följ installationsinstruktionerna som följer med produkten.
- Av säkerhetsskäl, använd inte produkten innan den installeras i den inbyggda strukturen.
- Installera eller använd inte en skadad produkt.
- Installera och använd inte produkten på en plats där temperaturen understiger 0 °C eller där den utsätts för väder och vind.
- Golvytan, på vilken produkten ska installeras, måste vara plan, stabil, värmebeständig och ren.
- Kontrollera att luft kan cirkulera mellan produkten och golvet.
- Använd ett vattenpass för att kontrollera att produkten står helt vågrätt när den

står på platsen där den skall användas. Om den inte gör det kan du justera fötterna tills den gör det.

- Installera inte produkten direkt över en golvbrunn.
- Spruta inte vatten på apparaten och utsätt den inte för mycket fuktighet.
- Installera inte produkten där luckan inte kan öppnas helt.
- Placera inte en stängd behållare för uppsamling av vattenläckage under produkten. Kontakta auktoriserat servicecenter för att kontrollera vilka tillbehör som kan användas.

Elanslutning



WARNING! Risk för brand och elektriska stötar.

- **WARNING!** Denna produkt är avsedd för att installeras/anslutas till en jordad anslutning i byggnaden.
- Använd alltid ett korrekt installerat, stötsäkert och jordat eluttag.
- Se till att de parametrarna på märkskylten överensstämmer med elnätets elektricitet.
- Använd inte grenuttag eller förlängningssladdar.
- Kontrollera så att du inte skadar stickkontakten och nätkabeln. Om produktens nätkabel behöver bytas måste det göras av vårt auktoriserade servicecenter.

- Anslut stickkontakten till eluttaget först vid slutet av installationen. Kontrollera att stickkontakten är åtkomlig efter installationen.
- Ta inte i anslutningssladden eller stickkontakten med våta händer.
- Dra inte i anslutningssladden för att koppla bort produkten från eluttaget. Ta alltid tag i stickkontakten.
- Tvätta inga tyger som är starkt nedsmutsade med olja, fett eller andra feta ämnen. Det kan skada gummidelarna i tvättmaskinen. Förtvätta sådana tyger för hand innan du stoppar in dem i tvättmaskinen.
- Ta inte på luckglaset när ett program är igång. Glaset kan bli varmt.
- Se till att alla metallföremål avlägsnas från tvätten.

Vattenanslutning

- Inloppsvattnet får inte överstiga 25° C.
- Orsaka inga skador på vattenslangarna.
- Före anslutning till nya slangar, slangar som inte använts under en längre tid, där reparationsarbete har utförts eller om nya enheter har monterats (vattenmätare, etc.), ska vattnet rinna en stund tills det är rent och klart.
- Kontrollera att det inte finns några synliga vattenläckor under och efter första användningen av maskinen.
- Använd inte en förlängnings slang om tilloppslangarna är för korta. Kontakta det auktoriserade servicecentret för byte av tilloppslang.
- När du packar upp produkten kan det hända att vatten rinner från tömningsslangen. Detta beror på vattentesterna som utförts på produkten i fabriken.
- Tömningsslangen kan förlängas till högst 400 cm. Kontakta det auktoriserade servicecentret för den andra tömningsslangen och förlängningen.
- Kontrollera att stickkontakten är åtkomlig efter installationen.

Användning



WARNING! Det finns risk för personskador, elstöt, brand eller skador på produkten.

- Följ säkerhetsanvisningarna på tvättmedelspaket.
- Placera inte brandfarliga produkter eller föremål som är våta med brandfarliga produkter i, i närheten av eller på produkten.

Service

- Kontakta ett auktoriserat servicecenter för reparation av produkten. Använd endast originalreservdelar.
- Observera att reparationer som utförs själv eller på ett icke fackmannamässigt sätt kan få säkerhetsmässiga konsekvenser och kan upphäva garantin.
- Följande reservdelar är tillgängliga i 10 år efter att modellen har utgått: motor- och motorborstar, överföring mellan motor och trumma, pumpar, stötdämpare och fjädrar, tvättrumma, trumlager och tillhörande kullager, värmare och värmeelement, inklusive värmepumpar, rörledningar och tillhörande utrustning inklusive slangar, ventiler, filter och vattenstoppar, tryckta kretskort, elektroniska skärmar, tryckkopplare, termostater och sensorer, programvara och firmware inklusive återställningsprogramvara, lucka, gångjärn till lucka och tätningar, andra tätningar, luckläsningsenhet, perifer tillbehör för plast såsom tvättmedel. Observera att vissa av dessa reservdelar endast är tillgängliga för professionella reparatörer och att inte alla reservdelar är relevanta för alla modeller.
- När det gäller lampan/lamporna i denna produkt och reservlampor som säljs separat: Dessa lampor är avsedda att tåla extrema fysiska förhållanden i hushållsapparater, såsom temperatur, vibration, fuktighet eller är avsedda att signalera information om produktens driftsstatus. De är inte avsedda att användas i andra produkter eller som rumsbelysning i hemmet.

Avfallshantering

⚠️ WARNING! Risk för personskador eller kvävning föreligger.

- Koppla loss produkten från eluttaget och vattentillförseln.
- Klipp av elkabeln nära produkten och kassera den.
- Ta bort luckspärren för att förhindra att barn eller husdjur blir instängda i trumman.
- Kassera produkten i enlighet med lokala föreskrifter för avyttring från WEEE (Waste Electrical and Electronic Equipment).

Produktbeskrivning

Produktöversikt

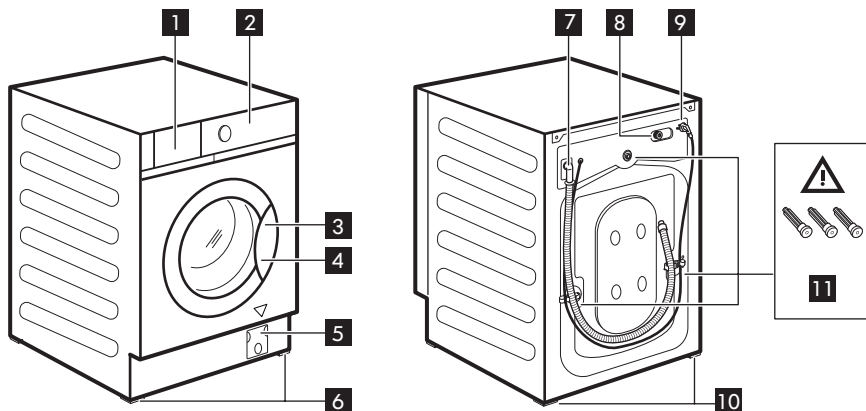

- 1** Tvättmedelsfack
- 2** Kontrollpanel
- 3** Luckhandtag
- 4** Typskylt
- 5** Filter till tömningspump
- 6** Främre fötter för att få maskinen i nivå
- 7** Tömningsslang
- 8** Tillloppsslangens anslutning
- 9** Nätkabel
- 10** Bakre fötter för att få maskinen i nivå
- 11** Transportbultar

Märkplåtens placering **4**

Uppgifterna i följande ritning är endast ungefärliga. Kontrollera märkplåten på din maskin.

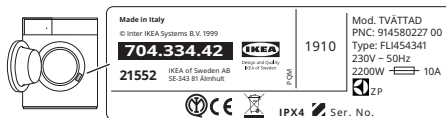

- ⚠️ WARNING!** Innan produkten används måste transportbultarna **11** tas bort.

Tekniska data

Produkttyp	Inbyggd tvättmaskin	
Mått	Bredd (cm)	59.6
	Höjd (cm)	81.9
	Totalt djup (cm)	55.3
Vattentryck ¹⁾	Minsta	0,5 bar (0,05 MPa)
	Hög	10 bar (1,0 MPa)

1) Om trycket är lägre eller högre, kontakta ditt auktoriserade servicecenter.

- i** Information om den elektriska anslutningen, nätspänningen och märkeffekten finns på märkplåten som sitter på luckans innerkant.

Elektrisk anslutning

I slutet av installationen kan du ansluta nätkontakten till eluttaget.

Typskylten och kapitlet "Tekniska data" anger nödvändiga elektriska klassificeringarna. Se till att de är kompatibla med nätspänningen.

Kontrollera att elnätet i ditt hem klarar den maximala belastning som krävs, även med hänsyn till andra produkter som är anslutna till samma nätkrets i ditt hushåll.

Anslut maskinen till ett jordat eluttag.

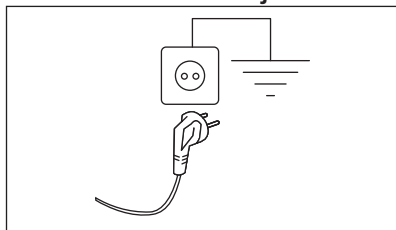

Nätkabeln måste vara lätt att komma åt när maskinen har installerats.

För allt elektriskt arbete som krävs för att installera den här maskinen, kontakta vårt auktoriserade servicecenter.

Tillverkaren ansvarar inte för personskador eller materiella skador som uppstår till följd av att ovanstående säkerhetsåtgärder inte har följts.

Checklista för kontroll

- ⚠** **WARNING!** Se avsnitten om säkerhet.

Följ checklista före kontroll innan du använder produkten.

Ämnen	Om svaret är JA <input checked="" type="checkbox"/> behövs ingen åtgärd	Om svaret är NEJ, vänligen
Produkten är inbyggd i möblerna enligt monteringsanvisningarna. Den är INTE fristående.	<input type="checkbox"/>	Montera in den i möblerna, enligt beskrivning. Se monteringsanvisningarna.
Öppna och stäng tvättmedelsfacket: ingen sammanstötning med möblerna.	<input type="checkbox"/>	Se avsnittet "Fylla på tvättmedel och tillsatser".
Tömningsslangen är korrekt ansluten till avloppet.	<input type="checkbox"/>	Se beskrivning av slanganslutningar i monteringsanvisningarna.
Inget vattenläckage runt slanganslutningarna.	<input type="checkbox"/>	Se varningen om vattenanslutning i monteringsanvisningarna.
Produkten är ansluten till ett jordat eluttag.	<input type="checkbox"/>	Se avsnittet "Elektrisk anslutning".
Maskinen står stabilt och rätt avvägd.	<input type="checkbox"/>	Se avsnittet "Installation".
Slangarna och nätkabeln är inte vridna.	<input type="checkbox"/>	Se avsnittet "Elektrisk anslutning" och "Vattenanslutning".
Det finns ingen matta under produkten.	<input type="checkbox"/>	Ta bort mattan.



Skriv ner produktens serienummer och artikelnummer här nedanför och bifoga kvittot på denna sida.

Modell (Mod.):
 Artikelnummer (Art.Nr.):
 Serienummer (Serienr.):

Art. No. Mod.

Ser. No.

När produkten används första gången

i Under installationen eller före första användning kan det finnas lite vatten i maskinen. Detta är vatten som finns kvar i maskinen efter ett fullständigt funktionstest på fabriken för att säkerställa att maskinen fungerar som den ska innan den levereras till kunden.

1. Se till att det finns el och att vattenkranen är öppen.
2. Häll 2 liter vatten i tvättmedelsfacket märkt med .

Då aktiveras tömningssystemet.

3. Häll en liten mängd tvättmedel i facket märkt med .
4. Ställ in och starta ett program för bomull vid högsta temperaturen utan tvätt i trumman.

Detta tar bort all möjlig smuts från trumman och baljan.

Kontrollpanel



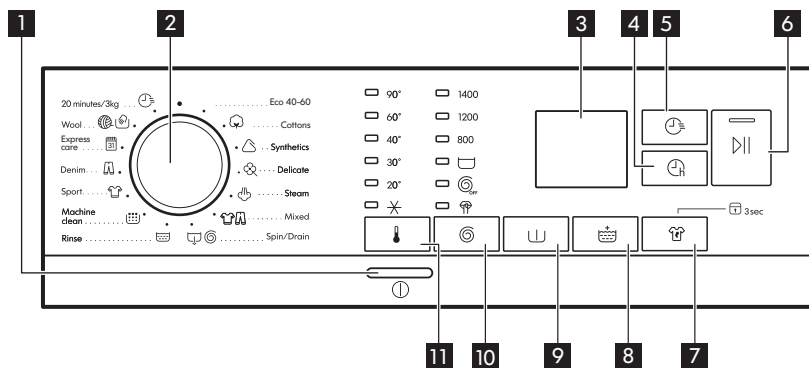





Beskrivning av kontrollpanel









i Alternativen/funktionerna går inte att välja med alla tvättprogram. Kontrollera kompatibiliteten mellan funktionerna och tvättprogrammen i "Programöversikt". En funktion kan utesluta en annan, i det här fallet låter inte maskinen dig ställa in inkompatibla alternativ/funktioner.

1	① Strömbrytare På/Av	Tryck på den här knappen i några sekunder för att aktivera eller avaktivera produkten. Två olika ljud hörs när man slår på eller stänger av maskinen. Eftersom Standby-funktionen automatiskt stänger av maskinen efter några minuter för att minska energiförbrukningen ska du trycka på den här knappen för att slå på den igen. För mer information, se "Standby-funktionen" i kapitlet "Daglig användning".
2	Programvred	Vrid på programväljaren för att välja önskat program.

<p style="text-align: center;">3</p>	<p>Display</p>	<div style="border: 1px solid black; padding: 10px; margin-bottom: 10px;"> </div> <ul style="list-style-type: none"> • Indikator för Lucklås: <ul style="list-style-type: none"> - Kontrolllampan lyser: luckan kan inte öppnas. Produkten arbetar eller har stannat med vatten kvar i maskinen. - Kontrolllampan är släckt: luckan kan öppnas. Programmet är klart eller vattnet har tömts ut. • Indikator för Fördröjd Start. • Den digitala indikatorn kan visa: återställ position (- - -); programlängd (t.ex. 2:40); fördröjd tid (t.ex. 2h); programslut (0:00); varningskod (t.ex. E20); felindikator (- - -). • ----- FlexTime-indikator. • Indikator för fläckborttagning. • Indikator för Extra sköljning. • Ångfasindikator. • Indikator för att lägga i fler plagg. Den lyser i början av tvättfasen när det fortfarande är möjligt att pausa maskinen och lägga i mer tvätt. • Indikatorlampa för barnlås. • Indikator för maskinrengöring. Detta är en rekommendation för att köra trumrengöring. • Indikator för antiskrynkelskyddsfas.
<p style="text-align: center;">4</p>	<p> Touch-knapp Fördröjd Start</p>	<p>Med det här alternativet kan du fördröja programstarten till en bättre lämpad tidpunkt. Tryck upprepade gånger på knappen för att ställa in önskad fördröjning. Tiden ökar i steg om 1 timme upp till 20 timmar.</p>

<p>5</p>	 <p>FlexTime touch-knapp</p>	<p>Med detta alternativ minskas programmets varaktighet beroende på mängden tvätt och graden av nedsmutsning. När du ställer in ett tvättprogram visas standardlängden och -----strecken på displayen.</p> <p>Tryck på den här knappen för att minska programtiden efter dina behov. Displayen visar den nya programtiden och strecken minskar efter hand:</p> <p>----- passar för en full maskin med normalt smutsad tvätt. ----- ett snabbprogram för full maskin med lätt smutsad tvätt. --- mycket snabbt program för en liten tvättmängd med lätt smutsad tvätt (max. halv maskin). - det kortaste programmet för att fräscha upp en liten mängd tvätt.</p>
<p>6</p>	 <p>Touchknapp för Start/Paus</p>	<p>Med denna knapp startar eller avbryter du det valda tvättprogrammet.</p>
<p>7</p>	 <p>Touch-knapp för fläckborttagning och permanent Barnlåsalternativ</p> 	<ul style="list-style-type: none"> Tryck på den här knappen för att ställa in funktionen Fläckborttagning . Det här alternativet tar bort envisa fläckar. Håll fläckborttagningsmedlet i FÖRTVÄTT-facket. Tryck på den här knappen i 3 sekunder för att ställa in Barnlåsfunktionen  3s. Den här funktionen hindrar barn från att leka med kontrollpanelen: alla kontroller är avaktiverade. För att avaktivera funktionen, håll knappen intryckt i 3 sekunder.
<p>8</p>	 <p>Touch-knapp för extra sköljning</p>	<p>Denna produkt är konstruerad för att vara energibesparande. Välj denna funktion för att skölja tvätten med extra mycket vatten (extra sköljning). Några extra sköljningar genomförs. Funktionen rekommenderas för de som är allergiska mot tvättmedel.</p> <p> Motsvarande indikator ovanför touchknappen tänds och är tänd under nästa program tills detta alternativ är avaktiverat.</p>
<p>9</p>	 <p>Touch-knapp för förtvätt</p>	<p>Den här funktionen lägger till en 30 °C förtvättfas före tvättfasen. Den här funktionen rekommenderas för hårt smutsad tvätt, särskilt om den innehåller sand, damm, lera och andra fasta partiklar.</p>

<p style="text-align: center;">10</p>	<p> Touch-knapp för centrifugering och andra funktioner</p>	<p>När du ställer in ett program ställer maskinen automatiskt in maximal centrifugeringshastighet, förutom för programmet Denim.</p> <p>Med den här knappen kan du ändra standardhastigheten på centrifugeringen eller ställa in fler centrifugeringsalternativ:</p> <ul style="list-style-type: none"> • Sköljstopp . Motsvarande indikator tänds. Den sista centrifugeringen utförs ej. Maskinen tömmer inte ut det sista sköljvattnet för att tvätten inte ska skrynklas. Tvättprogrammet stannar med vatten i trumman. Luckan är låst och trumman snurrar med jämna mellanrum för att tvätten ska bli mindre skrynklig. Du måste tömma ut vattnet för att kunna låsa upp luckan. Se "Tömma ut vattnet efter programmets slut" i kapitlet "Daglig användning". • Ingen centrifugering . Motsvarande indikator tänds. Ställ in den här funktionen för att inaktivera alla centrifugeringsfaser. Maskinen utför endast tömningsfasen för valt tvättprogram. Ställ in funktionen för mycket ömtåliga plagg. Sköljfasen använder mer vatten för vissa tvättprogram • Tystgående . Motsvarande indikator tänds. De mellanliggande och slutliga centrifugeringsfaserna utsluts och programmet avslutas med vatten i trumman. Luckan förblir låst. Trumman snurrar runt då och då för att minska uppkomsten av skrynklor. Du måste tömma ut vattnet för att kunna låsa upp luckan. Se "Tömma ut vattnet efter programmets slut" i kapitlet "Daglig användning". Eftersom programmet är väldigt tyst kan man tvätta under natten när elpriserna är lite billigare. I vissa program utförs sköljningarna med mer vatten. <p> Maskinen tömmer ut vattnet automatiskt efter cirka 18 timmar.</p>
<p style="text-align: center;">11</p>	<p> Touch-knapp för temperatur</p>	<p>När du väljer ett tvättprogram föreslår maskinen automatiskt den förinställda temperaturen för programmet. Med den här funktionen kan du ändra temperaturen. Indikatorn för inställd temperatur tänds.</p> <p>Indikator  = kallt vatten.</p>

Ettiketter på flera språk

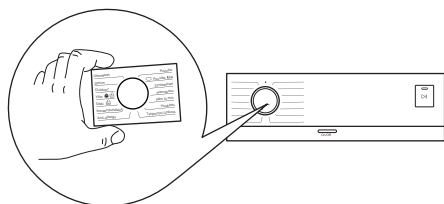











Fästbara etiketter på olika språk levereras med maskinen.





Önskad etikett kan fästas vid programvredet.

Program

Programöversikt

Program Standardtemperatur Temperaturområde	Referenshastighet för centrifug Varvtal för centrifugering (varv/min)	Max tvätt- mängd	Beskrivning av program (Typ av tvätt och smutsgrad)
Eco 40-60 40 °C ¹⁾	1400 varv/min (1400- 800 varv/min)	8.0 kg	Vit och färgäkta bomull. Normalt smutsad tvätt. Energiförbrukningen minskar och programmets tvättfas förlängs, vilket ger goda tvättresultat.
 Bomull 40 °C 90 °C – kall	1400 varv/min (1400–800)	8.0 kg	Vit och färgad bomull. Normalt och mycket smutsad.
 Syntet 40 °C 60 °C – kall	1200 varv/min (1200–800)	3.0 kg	Syntetplagg eller blandade material. Normalt smutsad tvätt.
 Fintvätt 30 °C 40 °C – kall	1200 varv/min (1200–800)	2.0 kg	Ömtåliga material som akryl, viskos och blandade material som måste fintvättas. För normalt och lätt smutsad tvätt.
 Ånga	-	1.0 kg	Ångprogram för bomulls- och syntetplagg . Detta program tar bort lukt från tvätten. ²⁾

Program Standardtemperatur Temperaturområde	Referenshastighet för centrifug Varvtal för centrifugering (varv/min)	Max tvätt- mängd	Beskrivning av program (Typ av tvätt och smutsgrad)
 Blandat 30 °C 40 °C – kall	1200 varv/min (1200–800)	3.0 kg	Syntet och blandade material. Normalt smutsad tvätt.
 Centrifugering/ Tömning	1400 varv/min (1400–800)	8.0 kg	Alla material utom ylle och ömtåliga material. Centrifugera tvätten och tömma ut vattnet i trumman.
 Sköljning	1400 varv/min (1400–800)	8.0 kg	Alla material, förutom ylle och mycket ömtåliga material. Program för sköljning och centrifugering. Centrifugeringens standardhastighet är den som används för vit-/kulörtvättprogrammen. Minska centrifugeringshastigheten efter typ av tvätt. Vid behov, ställ in funktionen Extra sköljning för ytterligare sköljningar. Med en låg centrifugeringshastighet sköljer maskinen skonsamt och centrifugerar en kort stund.
 Maskinrengöring 60 °C	1200 varv/min (1200–800)	-	Underhållsprogram med varmt vatten för att rengöra och fräscha upp trumman och för att avlägsna rester som kan orsaka lukt. Använd detta program en gång i månaden för bästa resultat. Töm trumman innan du kör programmet. I WASH-facket i tvättmedelslådan, vrid fliken i upprätt läge. Håll en kopp klorin blekmedel eller tvättmaskinsrengörare i tvättfasens utrymme. ANVÄND INTE båda tillsammans.  Efter trumrengöringen, kör en sköljningscykel med tom trumma, bara vatten och utan tvättmedel för att avlägsna eventuella rester av blekmedlet.
 Sportkläder 30 °C 40 °C – kall	1200 varv/min (1200–800)	3.0 kg	Sportplagg i syntetmaterial. Detta program är utformat för att skonsamt tvätta moderna sportkläder men är även lämpligt för gym-, cyklings- eller joggingkläder och liknande plagg.

Program Standardtemperatur Temperaturområde	Referenshastighet för centrifug Varvtal för centrifugering (varv/min)	Max tvätt- mängd	Beskrivning av program (Typ av tvätt och smutsgrad)
 Denim 30 °C 40 °C – kall	800 varv/min (1200–800)	3.0 kg	Specialprogram för denimplagg med fintvätt-fas för minimal blekning av färger och märken. För bättre resultat rekommenderar vi att man minskar tvättmängden.
 Express Care 40 °C 60 °C – kall	1200 varv/min (1200–800)	3.0 kg	Bomull och blandade material. Lätt smutsad tvätt. Optimala tvättresultat och perfekt textiltvård på kort tid för din vardagstvätt.
 Ylle 40 °C 40 °C – kall	1200 varv/min (1200–800)	1.5 kg	Maskintvättbar ylle, handtvättbar ylle och andra material märkta med "Handtvätt"-symbol ³⁾ .
 20 minuter/3 kg 30 °C 40 °C – 30 °C	1200 varv/min (1200–800)	3.0 kg	Ett mycket kort program för bomulls- eller syntetplagg som är lätt smutsade eller bara har använts en gång.

1) Enligt EU-förordning 2019/2023 kan detta program vid 40 °C rengöra normalt smutsig bomullstvätt som deklarerats tvättbar vid 40 eller 60 °C tillsammans.















Se kapitlet "Förbrukningsvärden" för mer information om uppnådd temperatur i tvätten, programtid m.m.



















De mest effektiva programmen vad gäller energiförbrukning är i allmänhet sådana som kan köras vid lägre temperatur och med längre programtid.

2) Ånga tar inte bort djurlukter.

3) Under detta program roterar trumman sakta för skonsam tvättning. Det kan verkar som att trumman står still eller roterar felaktigt, men detta är helt normalt för det här programmet.

Programfunktioner, kompatibilitet









Program-					 1)		 2)		
Eco 40-60	■	■	■		■	■	■	■	■
	■	■	■	■	■	■	■	■	■
	■	■	■	■	■	■	■	■	■
	■	■	■	■		■		■	

Program-					 1)		 2)		
								■	■
	■	■	■	■	■	■		■	■
	■		■					■	
	■	■	■			■		■	
	■		■					■	
	■	■	■		■	■		■	
	■	■	■	■		■	■	■	
	■	■	■	■	■	■	■	■	
	■	■	■					■	
	■		■					■	

1) Funktionerna Förvätt och Fläckar kan inte väljas tillsammans.

2) Denna funktion är inte tillgänglig vid temperaturer under 40 °C.

Lämpliga tvättmedel för varje program

Program	Pulvertvättmedel ¹⁾	Flytande tvättmedel	Flytande tvättmedel för kulörtvätt	Ömtåliga ylleplagg	Special
Eco 40-60	▲	▲	▲	--	--
	▲	▲	▲	--	--
	▲	▲	▲	--	--
	--	--	--	▲	▲
	--	▲	▲	--	--
	--	▲	▲	--	▲
	--	--	▲	▲	▲
	--	▲	▲	--	--
	--	--	--	▲	▲
	--	▲	▲	--	--

1) Vid temperatur över 60 °C rekommenderas pulvertvättmedel.

▲ = Rekommenderas



-- = Rekommenderas ej

Inställningar

Ljudsignaler

Den här produkten kommer med olika akustiska signaler som aktiveras när:



- Du slår på produkten (särskild kort ljudsignal).
- Du stänger av produkten (särskilt kort ljudsignal).
- Du trycker på knapparna (klickande ljud).
- Du gör ett felval (3 korta ljud).
- Programmet är klart (ljudsignal i cirka 2 minuter).
- Produkten fungerar inte korrekt (korta ljudstötter i cirka 5 minuter).

Inaktivera/aktivera ljudsignalerna när programmet är klart genom att trycka på  och -knapparna samtidigt i 2 sekunder. Displayen visar On eller Off.

-  Om du avaktiverar ljudsignalerna fortsätter de att låta när det är fel på produkten.

Barnlås 3s

Med den här funktionen kan du förhindra att barnen leker med kontrollpanelen.

Aktivera/avaktivera funktionen genom att hålla inne Fläckborttagningsknappen  tills indikatorlampan för  **tänds/släcks**.

När den är aktiverad kommer maskinen att gå tillbaka till det här alternativet när du stängt av det eller ändrar/återställer programmet. Om du trycker på en knapp blinkar -indikatorn för att indikera att knapparna är avaktiverade.

Knapplåsfunktionen inaktiveras under några sekunder efter att maskinen slagits på.

Daglig användning

 **WARNING!** Se Säkerhetsavsnitten.

Aktivera produkten

1. Sätt i stickkontakten i eluttaget.
2. Öppna vattenkranen.
3. Tryck på On/Offv-knappen  i några sekunder för att aktivera produkten. En kort signal hörs.

Inställning av program

1. Vrid programvredet för att välja önskat tvättprogram.

Indikatorlampan för Start/Paus -knappen blinkar.

Displayen visar en ungefärlig varaktighet för programmet.

2. Tryck på motsvarande knapp för att ändra temperaturen och/eller centrifugeringshastigheten.
3. Ställ vid behov in en eller flera funktioner genom att trycka på motsvarande knapp. Motsvarande indikatorlampa tänds.

-  Om ett val **inte är möjligt**, hörs en ljudsignal och displayen visar

---.

Lägga i tvätt

1. Öppna luckan.
2. Töm fickorna och vik plaggen ut och in innan du lägger in dem.
3. Lägg in tvätten i trumman, ett plagg i taget.

Överskrid inte den maximala mängden tvätt som rekommenderas för varje program.

4. Stäng luckan ordentligt.

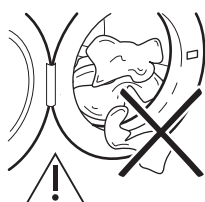

Se till att ingen tvätt fastnar mellan luckan och tätningen för att undvika läckage eller skada på tvätten.

⚠ VARNING! Att tvätta kraftigt oljiga fettfläckar kan skada tvättmaskinens gummidelar.

Påfyllning av tvättmedel och tillsatsmedel

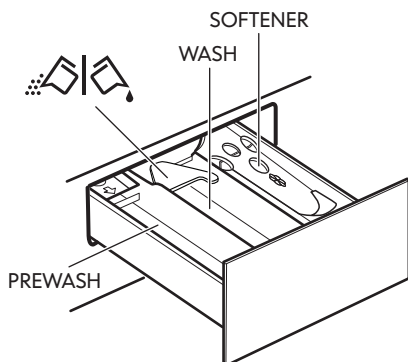

PREWASH – Fack för förvtvättfasen, blötlägningsprogram eller fläckborttagningsmedel. Tvättmedlet för förvtvätt och blötläggning tillsätts i början av tvättprogrammet

WASH – Fack för tvättfas.

SOFTENER – Fack för sköljmedel och andra flytande medel (mjukmedel, stärkelse).

MAX – Maximal nivå för flytande tillsatser.

 – Flik för pulvertvättmedel eller flytande tvättmedel.

i Följ tillverkarens rekommendationer vad gäller tvättmedelsmängd och överskrid inte markeringen **MAX** i tvättmedelsfacket. Häll i rätt mängd tvättmedel, för mer information se "Vattnets hårdhetsgrad". Sköljmedel eller stärkelse tillsatser måste hällas i facket innan programmet startas.

i Efter ett tvättprogram ska eventuella tvättmedelsrester tas bort från tvättmedelsfackets låda.

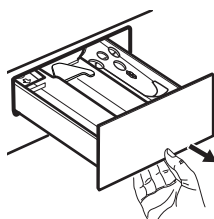

Dra ut tvättmedelsfackets låda så långt det går.

Häll tvättmedlet i WASH-facket eller i lämpligt fack om så behövs av valt program/funktion.

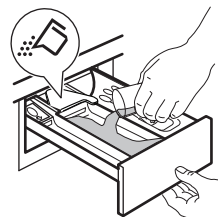

För pulvertvättmedel: flik vänds uppåt.

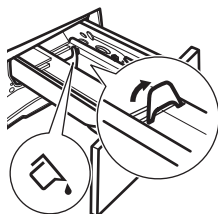

För flytande tvättmedel: flik vänd nedåt.

Med fliken i position för flytande tvättmedel:

- Använd inte geléaktigt eller flytande tvättmedel.
- Överskrid inte dosen för flytande tvättmedel som anges på fliken.
- Ställ inte in förvtvättfasen.
- Ställ inte in funktionen för fördröjd start.

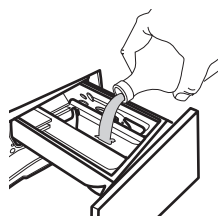

Håll sköljmedel i facket markerat  (överskrid inte **MAX**-markeringen).

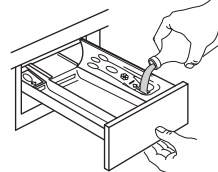

Stäng tvättmedelslådan försiktigt. Se till att fliken inte blockerar lådan när den stängs.

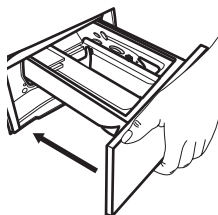

Inställning av program

1. Vrid programvredet för att välja önskat tvättprogram.

Indikatorlampan för Start/Paus -knappen blinkar.



Displayen visar en ungefärlig varaktighet för programmet.

2. Tryck på motsvarande knappar för att ändra temperaturen och/eller centrifugeringshastigheten.

3. Ställ vid behov in en eller flera funktioner genom att trycka på motsvarande knappar. Motsvarande indikatorlampan tänds.





 Om ett val **inte är möjligt**, hörs en ljudsignal och displayen visar **- - -**.

Starta ett program

Tryck på Start/Paus -knappen för att starta programmet. Motsvarande indikatorlampan slutar blinka och fortsätter lysa med fast sken. Det går inte att starta programmet när knappens indikatorlampan är släckt och inte blinkar (programvredet kan vara på fel position till exempel). Programmet startar och luckan låses. På displayen visas indikatorlampan .

 Tömningspumpen kan vara aktiv strax innan produkten fylls med vatten.





Starta ett program med fördröjd start

1. Tryck på knappen för Fördröjd Start  flera gånger tills displayen visar önskad fördröjningstid. På displayen visas indikatorn .
2. Tryck på Start/Paus-knappen . Luckan låses och nedräkningen för fördröjd start börjar. På displayen visas indikatorlampan .

När nedräkningen är klar startar programmet automatiskt.

Avbryta fördröjd start efter det att nedräkningen påbörjats



Avbryta den fördröjda starten:

1. Tryck på Start/Paus-knappen  för att sätta produkten på paus. Motsvarande indikatorlampan blinkar.
2. Tryck på knappen för Fördröjd Start  flera gånger tills displayen visar  och indikatorn för  släcks.

- Tryck på Start/Paus-knappen  för att starta programmet.



Ändring av fördröjd start efter det att nedräkningen påbörjats

Ändra den fördröjda starten:

- Tryck på Start/Paus-knappen  för att sätta produkten på paus. Motsvarande indikatorlampa blinkar.
- Tryck på knappen för Fördröjd Start  flera gånger tills displayen visar önskad fördröjningstid.
- Tryck på Start/Paus-knappen  en gång till för att starta ny nedräkning.



AutoAdjust System detektion av tvättmängd

När du har trycks på Start/Paus  knappen:



- AutoAdjust System börjar uppskattningen att tvättvikten för att beräkna programtiden. Under den här fasen spelar indikatorn  som finns under siffrorna en liten enkel animering.
- Efter ca 15-20 minuter försvinner  och den nya programtiden visas. Produkten justerar automatiskt programtiden för tvättmängden för att få perfekt tvättresultat på minsta möjliga tid.

Sätta ett program på paus och ändra funktionerna

När programmet är igång kan du bara ändra **vissa** funktioner:



- Tryck på Start/Paus -knappen. Motsvarande indikatorlampa blinkar.
- Ändra funktionerna. Den angivna informationen på displayen ändras därefter.
- Tryck på Start/Paus -knappen igen. Tvättprogrammet fortsätter.

Avbryta ett pågående program

- Tryck på On/Off-knappen  för att avbryta programmet och stänga av produkten.
- Tryck på On/Off  igen för att aktivera produkten.

-  Om AutoAdjust System har avslutats och vattenpåfyllningen redan har startat, startar det nya programmet **utan att på nytt använda AutoAdjust System**. Vattnet och tvättmedlet töms inte ut för att undvika spill.

Det finns också ett annat sätt att avbryta:





- Vrid programvredet till "Reset"-läge .
- Vänta i 1 sekund. Displayen visar . Nu kan du ställa in ett nytt tvättprogram.

Öppna luckan

-  **WARNING!** Om temperaturen och nivån på vattnet i trumman är för hög och/eller trumman fortfarande roterar ska du inte öppna luckan.

-  **Lägga i fler plagg.** Du kan lägga i fler plagg tills  lyser.

Luckan är låst medan ett program eller fördröjd start används. Displayen visar indikatorn .

- Tryck på Start/Paus-knappen . Indikatorn för upplåst lucka slocknar på displayen.
 - Öppna luckan. Ta bort eller lägg till plagg om så behövs. Stäng luckan och tryck på Start/Paus-knappen . Programmet eller startfördröjningen fortsätter.
- Luckan kan öppnas när programmet är klart, eller ställ in programmet   för att tömma ut vattnet och tryck sedan på Start/Paus-knappen .

Programavslut

När programmet är klart stängs produkten av automatiskt. Ljudsignalerna hörs (om de är aktiva).  visas på displayen

Indikatorlampan för Start/Paus-knappen  släcks.

Luckan låses upp och indikatorn  släcks.

1. Tryck på On/Off-knappen  för att stänga av produkten.



Fem minuter efter att programmet avslutats stänger energisparfunktionen automatiskt av produkten.

-  När du slår på produkten igen visas slutet på det senast inställda programmet på displayen. Välj ett nytt program med programratten.

2. Ta ut tvätten ur produkten.
3. Se till att trumman är tom.
4. Låt luckan och tvättmedelsfacket stå på glänt för att undvika mögelbildning och dålig lukt.
5. Stäng vattenkranen.

Tömning av vattnet efter programmets slut

Om du har valt ett program eller en funktion som inte tömmer ut vattnet efter den sista sköljningen, avslutas programmet, men:





- Tiden visar  och displayen visar att luckan är låst .
- Indikatorlampan för knappen Start/Paus  börjar blinka.
- Trumman roterar fortfarande med jämna mellanrum för att undvika att tvätten skrynklas.
- Luckan förblir låst.
- Du måste tömma ut vattnet för att kunna öppna locket:

1. Tryck vid behov på Centrifugeringsknappen  för att

minska centrifugeringshastigheten som maskinen föreslår.



2. Tryck på Start/Paus-knappen : produkten tömmer ut vattnet och centrifugerar.

Indikatorn  eller  släcks.

-  Om du har ställt in  och centrifugeringshastigheten inte har ändrats, kommer maskinen bara att tömma ut vattnet när Start/Paus-knappen  trycks in.
3. När programmet är klart och indikatorn för lucklåset  släcks kan du öppna luckan.
 4. Tryck på På/Av-knappen  i 2 sekunder för att inaktivera produkten.
 5. Stäng vattenkranen.

Standby-funktion

Standby-funktionen stänger automatiskt av apparaten för att minska energiförbrukningen om:

- Du använder inte produkten i 5 minuter utan att något program körs. Tryck på på/av-knappen  för att slå på maskinen igen.
- 5 minuter efter att tvättprogrammet har avslutats. Tryck på på/av-knappen  för att slå på maskinen igen. Displayen visar att det senaste programmet har avslutats. Välj ett nytt program med programratten. Om ratten är ställd på "Återställning" (Reset)
 - , stängs maskinen av automatiskt efter 30 sekunder.

-  Efter körning av ett program eller en funktion som avslutas med vatten i trumman, **stängs inte** apparaten av genom standby-funktionen, och du blir påmind om att du ska tömma ut vattnet.

Råd och tips

⚠ VARNING! Se Säkerhetsavsnitten.

Fylla på tvätt

- Sortera tvätten enligt följande: vittvätt, kulörtvätt, syntetmaterial, ömtåliga material och ylle.
- Följ tvättanvisningarna som finns på tvättmärknings.
- Tvätta inte vita och färgade plagg tillsammans.
- Vissa färgade plagg kan missfärgas i första tvätten. Vi rekommenderar att du tvättar dem separat de första två gångerna.
- Knäpp knapparna på örngott och tryckknappar och stäng dragkedjor och hakar. Knyt skärp.
- Vänd ut och in på flerfärgade plagg, ylleplagg och plagg med tryck.
- Förbehandla ingrodda fläckar.
- Tvätta svåra smutsfläckar med ett specialtvättmedel.
- Var försiktig med gardiner. Ta bort hakarna och lägg gardinerna i en tvättpåse eller ett örngott.
- Tvätta inte plagg utan fäll eller med håll i.
- Tvätta små plagg (t.ex. bygelbehåar, bälten, strumpbyxor osv.) i en tvättpåse.
- Undvik att tvätta kläder som är fulla av långa djurhår eller plagg av dålig kvalitet som släpper ut mycket fluff som kan blockera avloppskretsen och därmed kräver servicehjälp.

Svåra fläckar

Det räcker inte med vatten och tvättmedel för vissa fläckar.

Vi rekommenderar att du förbehandlar dessa fläckar innan du lägger in plaggen i maskinen.

Det finns särskilda fläckborttagningsmedel. Använd ett fläckborttagningsmedel som lämpar sig för typen av fläck och material.

Spraya inte fläckborttagningsmedel på plagg nära maskinen eftersom det är frätande för plastdelar.



Tvättmedelstyp och mängd

Val av tvättmedel och användning av korrekt mängd påverkar inte bara tvättprestandan utan hjälper också till att undvika avfall och skydda miljön:

- Använd endast tvättmedel och medel som är särskilt avsedda för tvättmaskiner. Först, se följande allmänna regler:
 - pulvertvättmedel för alla typer av material, förutom fintvätt. Pulvertvättmedel med blekmedel är att föredra för vittvätt,
 - flytande tvättmedel, helst för tvättprogram med låga temperaturer (max. 60 °C) för alla typer av material, eller specialtvättmedel för endast ylle.
- Vilken typ av och mängden tvättmedel beror på: typ av material (fintvätt, ylle, bomull osv.), färgen på kläderna, tvättmängden, smutsgraden, tvätttemperaturen och vattenhårdheten i din kommun.
- Följ alltid anvisningarna på tvättmedelsförpackningen eller andra produkter utan att överskrida indikerad maxnivå (**MAX**).
- Blanda inte olika sorters tvättmedel.
- Använd mindre tvättmedel när:
 - du tvättar en mindre mängd,
 - tvätten är lätt smutsad,
 - det bildas mycket skum under tvättningen.

- Tvättmedelstabletter eller kapslar ska alltid läggas inuti trumman, inte i tvättmedelsfacket.

Otillräckligt med tvättmedel kan ge:

- otillfredsställande tvättresultat,
- tvätten blir grå,
- kläderna blir oljiga,
- det bildas mögel inuti maskinen.

För mycket tvättmedel kan ge:

- lödder,
- minskad tvätteffekt,
- otillräcklig sköljning,
- större miljöpåverkan.

Miljötips

För att spara vatten och energi och skydda miljön rekommenderar vi att du följer dessa tips

- **Normalt smutsad tvätt** kan tvättas **utan förtvätt** för att spara tvättmedel, vatten och tid (då skyddar du även miljön!).
- Om man lägger i smutstvätt till **maximal kapacitet som anges för varje program bidrar det till att minska energi- och vattenförbrukningen**.
- Med en bra förbehandling kan fläckar och begränsad smuts avlägsnas och tvätten kan då tvättas vid en lägre temperatur.
- För att använda rätt mängd tvättmedel, se den mängd som tvättmedelsproducenten föreslår och kontrollera vattenhården i din kommun. Se avsnittet "Vattenhårdhet".

- Ställ in **maximal möjlig centrifugeringshastighet** för valt tvättprogram **innan du torkar din tvätt i en torktumlare**. Detta kommer att spara energi under torkningen!

Vattnets hårdhetsgrad

Vattnets hårdhet klassificeras i så kallade "grader" av hårdhet. Information om vattnets hårdhetsgrad där du bor kan du få från Vattenverket eller de lokala myndigheterna.

Egenskap	Vattnets hårdhetsgrad	
	Tyska grader °dH	Franska grader °T.H
Mjukt	0-7	0-15
Medel	8-14	16-25
Hårt	15-21	26-37
Mycket hårt	> 21	> 37



Avhärdningsmedel måste tillsättas när vattnet är medelhårt. Följ tillverkarens rekommendationer. Mängden tvättmedel kan då justeras (reduceras) till hårdhetsgraden.

Skötsel och rengöring



WARNING! Se Säkerhetsavsnitten.

Periodiskt rengöringsschema

Tack vare periodisk rengöring kommer din tvättmaskin att hålla längre.

Lämna luckan och tvättmedelsbehållaren lite öppna efter varje program för att luft ska kunna cirkulera och få bort fuktigheten inuti maskinen. Det förhindrar mögelbildning och dålig lukt.

Om maskinen inte ska användas på länge: stäng vattenkranen och dra ur nätsladden.

Preliminärt regelbundet rengöringsschema:

Avkalkning	Två gånger per år
Underhållstvätt	En gång i månaden
Rengör lucktätning- en	Varannan månad
Rengör trumman	Varannan månad

Rengör tvättmedelsfacket	Varannan månad
Rengör tömningspumpens filter	Två gånger per år
Rengör tillloppsslangen och ventilfiltret	Två gånger per år

Följande avsnitt förklarar hur varje del ska rengöras.

Ta bort alla främmande föremål

- i** Se till att alla fickor är tömda och alla lösa delar har säkrats innan du kör ett program. Se "Lägga i tvätten" i avsnittet "Råd och tips".

Ta bort alla främmande föremål (som metallklämmor, knappar, mynt osv.) som du kan hitta i luckans gummitätning, filtren och trumman. Se avsnitten "Lucktätning med dubbla lager", "Rengöring av trumman", "Rengöring av tömningspumpen" och "Rengöring av tillloppsslangen och ventilfiltret". Vid behov, kontakta vårt auktoriserade servicecenter.

Utvändig rengöring

Rengör produkten endast med mildt rengöringsmedel och varmt vatten. Torka alla ytor nogga. Använd inga skursvampar eller annat som kan repa materialet.

- ⚠ FÖRSIKTIGHET!** Använd inte denaturerad sprit, lösningsmedel eller kemiska produkter.
- ⚠ FÖRSIKTIGHET!** Rengör inte metallytorna med klorinbaserat rengöringsmedel.

Avkalkning

- i** Om vattnet i ditt område är hårt eller medelhårt rekommenderar vi att du använder en vattenavhårdare för tvättmaskiner. Vattnet är hårt eller medelhårt när hårdheten överstiger 8dH.

Kontrollera trumman regelbundet för eventuella kalkavlagringar.

Vanliga tvättmedel innehåller redan avkalkningsmedel, men vi rekommenderar körning av ett program med tom maskin regelbundet.

- i** Följ alltid anvisningarna på produktförpackningen.

Underhållstvätt

Upprepad och långvarig användning av lågtempererade program kan orsaka tvättmedelsansamlingar, luddansamlingar, bakteriehårdar på insidan av trumman och röret. Detta kan leda till obehaglig lukt och mögelbildningar. För att undvika dessa ansamlingar och rengöra tvättmaskinen inuti, är det bra att köra en underhållstvätt regelbundet (minst en gång i månaden).

- i** Se avsnittet "Rengöring av trumman".

Lucktätning

Undersök luckans tätning regelbundet och ta bort alla föremål från innerdelen.

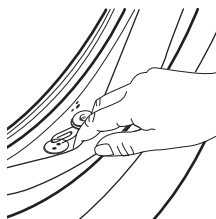

Rengöring av trumman

Undersök trumman regelbundet för att förhindra oönskade avlagringar.

Rostavlagringar kan förekomma i trumman beroende på främmande rostande föremål i tvätten eller om kranvattnet innehåller järn

Rengör trumman med en specialprodukt för rostfritt stål.

- i** Följ alltid anvisningarna på produktförpackningen. Rengör inte trumman med sura avkalkningsmedel, skurpulver som innehåller klor eller med stålull.

För en grundlig rengöring:

1. Ta ut tvätten ur trumman.
2. Använd Maskinrengöring  programmet. För mer information, se tabellen tvättprogram.
3. Tillsätt en liten mängd pulvertvättmedel i en tom trumma för att skölja ut eventuella rester.

- i** I slutet av ett program kan displayen ibland visa ikonen . Detta är en rekommendation att köra "trumrengöring". När trumrengöringen är klar försvinner ikonen.

Rengöra tvättmedelsfacket låda och öppning

Tvättmedelslådan ska rengöras regelbundet för att avlägsna eventuella avlagringar av torkat tvättmedel eller sköljmedel och/eller mögel. Gör så här:

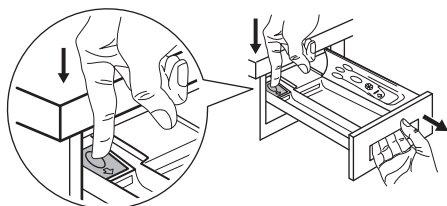

Ta bort lådan genom att trycka ned spärren och dra den utåt.

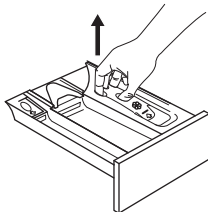

För att förenkla rengöringen tar du även bort den övre delen av tillsatsfacket.

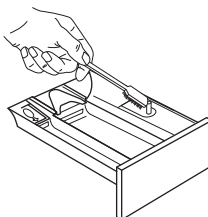

Använd en hård borste för att rengöra lådan och avlägsna alla rester av tvättmedelspulver.

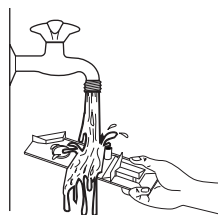

Spola bort alla borttagbara delar av tvättmedelslådan under en kran för att ta bort alla pulverrester.

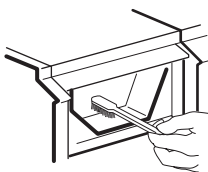

Använd borsten för att rengöra öppningen och se till att rengöra den övre och undre delen ordentligt.

När du har gjort rent facket och dess öppning sätter du tillbaka facket och kör ett sköljprogram utan tvätt för att spola rent ordentligt.

Rengöra tömningspumpen

- ⚠** **WARNING!** Koppla bort produkten från eluttaget.

- i** Kontrollera regelbundet tömningspumpsfiltret och se till att det är rent.

Rengör tömningspumpen om:

- Maskinen tömmer inte ut vattnet.
- Trumman inte snurrar.
- Produkten avger ett ovanligt ljud p.g.a. att tömningspumpen är blockerad.
- Displayen visar larmkoden **E20**.

⚠ VARNING!

- Ta inte bort filtret medan produkten är igång.
- Rengör inte pumpen om vattnet i produkten är hett. Vänta tills vattnet har svalnat

Gör enligt följande för att rengöra pumpen:

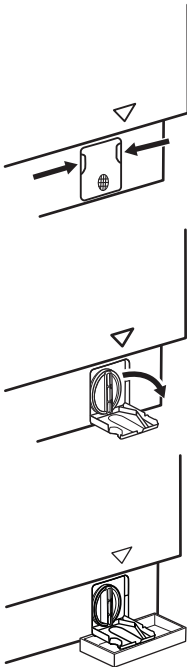

1. Öppna pumpskyddet.

2. Placera en lämplig skål under tömningspumpsavsloppet för att samla upp det vatten som rinner ut.
Ha alltid en trasa till hands för att torka upp eventuellt vattenspill när du tar bort filtret.

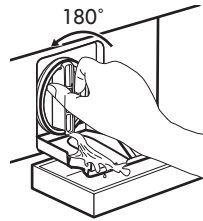

- 3. Vrid filtret 180 grader i moturs riktning för att öppna det, utan att ta bort det. Låt vattnet rinna ut.
- 4. När skålen är full av vatten, vrid för att sätta tillbaka filtret och tömma behållaren.
- 5. Upprepa steg 3 och 4 tills vattnet slutar rinna.

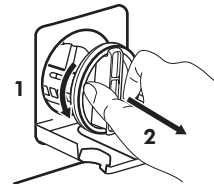

6. Ta bort filtret genom att vrida det moturs.

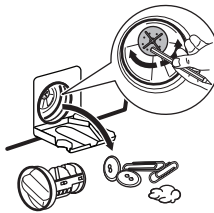

7. Avlägsna ludd och partiklar från filterinsatsen om så behövs. Se till att pumphjulet roterar. Om det inte roterar ska du kontakta vårt auktoriserade servicecenter.



8. Skölj filtret under vattenkranen.

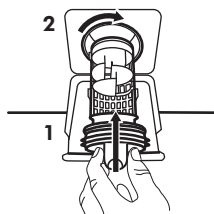

9. Sätt tillbaka filtret i styrskenorna genom att vrida det medsols. Var noga med att dra åt filtret ordentligt för att förhindra läckage.

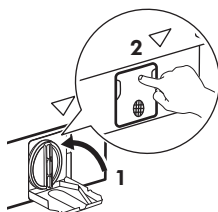

10. Stäng pumpsyddet.

När vattnet tappas ut med nödtömningsproceduren måste tömningssystemet aktiveras igen:

1. Häll 2 liter vatten i tvättmedelsfacket för huvudtvätt.
2. Starta programmet för att tömma ut vattnet.

Rengöring av tillloppsfilteret och ventilfilteret

Om maskinen behöver lång tid för att fylla upp vatten eller inte fyller alls, blinkar startknappen rött. Kontrollera om tillloppsfilteret och ventilfilteret är igensatta (se kapitel "Felsökning" för fler detaljer).

Gör så här:

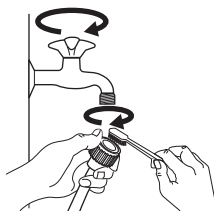

- Stäng av vattenkranen.
- Skruva loss slangen från kranen.
- Rengör filtret i slangen med en hård borste.
- Skruva tillbaka slangen på kranen ordentligt.

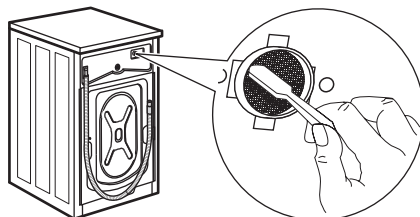

- Skruva loss slangen från maskinen. Ha en trasa till hands eftersom det kan rinna ut lite vatten.
- Rengör filtret i ventilen med en hård borste eller med en tygtrasa.

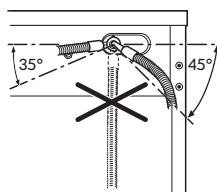

- Skruva tillbaka slangen på maskinen genom att vrida den åt vänster eller höger så att det passar installationen. Dra åt låsmuttern korrekt för att undvika vattenläckage.

- Öppna vattenkranen.

Nödtömning

Om maskinen inte töms på vatten kan man köra samma procedur som beskrivs i paragrafen "Rengör tömningspumpen". Rengör pumpen vid behov.

När vattnet tappas ut med nödtömningsproceduren måste tömningssystemet aktiveras igen:

1. Häll 2 liter vatten i tvättmedelsfacket för huvudtvätt.
2. Starta programmet för att tömma ut vattnet.

Åtgärder vid frysrisk

Om produkten är installerad på en plats där temperaturen kan sjunka till 0 °C eller lägre, ta bort det kvarvarande vattnet i tillloppslangen och tömningspumpen.

1. Koppla bort produkten från eluttaget.

2. Stäng vattenkranen.
3. Placera tillloppsslangen båda ändrar i en behållare och låt vattnet rinna ur slangen.
4. Töm tömningspumpen. Se nödtömningsproceduren.
5. När tömningspumpen är tom, sätt tillbaka tillloppsslangen igen.



WARNING! Se till att temperaturen är över 0 °C innan du använder produkten igen. Tillverkaren har inget ansvar för de skador som orsakas av låga temperaturer.

Felsökning



WARNING! Se Säkerhetsavsnitten.

Inledning





Produkten startar inte eller stannar under drift.

Prova först att hitta en lösning på problemet (se tabellen). Kontakta auktoriserat servicecenter om problemet fortsätter.



WARNING! Stäng av produkten innan du gör någon kontroll.

Vid mer omfattande problem hörs en ljudsignal, displayen visar en larmkod och Start/Paus -knappen blinkar kontinuerligt:

- **E40** - Strömförsörjningen är instabil. Vänta tills nätspänningen är stabil.
- **E91** - Ingen kommunikation mellan produktens elektriska element. Stäng av den och sätt på den igen. Programmet avslutades inte ordentligt eller stoppades för tidigt. Om larmkoden visas igen, kontakta ett auktoriserat servicecenter.
- **E10** - Produkten fylls inte med vatten ordentligt. Efter en ordentlig kontroll, sätt på maskinen igen genom att trycka på Start/Paus -knappen så försöker maskinen fortsätta programmet. Om felet kvarstår kommer larmkoden att visas igen.
- **E20** - Produkten tömmer inte ut vattnet.
- **E40** - Produktens lucka är öppen eller är inte ordentligt stängd. Kontrollera luckan!
-  Om maskinen har för mycket tvätt i trumman, ta bort en del plagg och/eller tryck in luckan och tryck på Start/Paus -knappen samtidigt tills indikatorn för  slutar blinka (se bilden nedan).

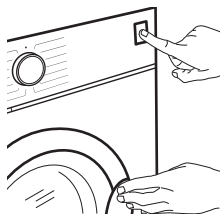

Möjliga fel

Problem	Möjlig lösning
Programmet startar inte.	<ul style="list-style-type: none"> • Se till att stickkontakten sitter ordentligt i eluttaget. • Se till att luckan är stängd. E 40 • Kontrollera att det inte finns en skadad säkring i säkringsdosan. • Kontrollera att Start/Paus-knappen  har tryckts in. • Om fördröjd start är inställd avbryter du inställningen eller väntar tills nedräkningen är slut. • Avaktivera Barnlås-funktionen om den är på. • Kontrollera vredets läge på det valda programmet.
Produkten fylls inte med vatten. E 10	<ul style="list-style-type: none"> • Kontrollera att vattenkranen är öppen. • Kontrollera att trycket i vattentillförseln inte är för lågt. Kontakta kommunen för denna information. • Kontrollera att vattenkranen inte är igensatt. • Kontrollera att tilloppsslangen inte är böjd, skadad eller snodd. • Kontrollera att tilloppsslangen har anslutits korrekt. • Kontrollera att filtret i tilloppsslangen och filtret i ventilen inte är igensatta. Se "Underhåll och rengöring".
Produkten fylls med vatten och töms omedelbart.	<ul style="list-style-type: none"> • Kontrollera att tömningsslangen är ställd i rätt läge. Slangen kan vara för lågt ställd. Se "Installationsanvisningar".
Maskinen tömmer inte ut vattnet. E 20	<ul style="list-style-type: none"> • Kontrollera att vattenlåset inte är igensatt. • Kontrollera att tömningsslangen inte är böjd eller snodd. • Kontrollera att tömningsfiltret inte är igensatt. Rengör filtret vid behov. Se "Underhåll och rengöring". • Kontrollera att tömningsslangen har anslutits korrekt. • Ställ in tömningsprogrammet om du ställer in ett program utan tömning. • Ställ in tömningsprogrammet om du väljer en funktion som slutar med vatten i trumman.
Centrifugeringsfasen fungerar inte eller tvättprogrammet varar längre än normalt.	<ul style="list-style-type: none"> • Ställ in centrifugeringsprogrammet. • Kontrollera att tömningsfiltret inte är igensatt. Rengör filtret vid behov. Se "Underhåll och rengöring". • Justera plaggen manuellt i trumman och starta centrifugeringsfasen igen. Detta problem kan orsakas av obalans.
Det är vatten på golvet.	<ul style="list-style-type: none"> • Kontrollera att kopplingarna i vattenslangarna är täta och att inget vattenläckage förekommer. • Kontrollera att tilloppsslangen och tömningsslangen inte är skadade. • Kontrollera att du använder rätt tvättmedel och rätt mängd tvättmedel.

Problem	Möjlig lösning
Du kan inte öppna luckan på produkten.	<ul style="list-style-type: none"> • Se till att du har valt ett tvättprogram som avslutas med vatten i trumman. • Kontrollera att tvättprogrammet är klart. • Ställ in tömnings- eller centrifugeringsprogrammet om det finns vatten i trumman. • Se till att produkten får elektrisk ström. • Detta problem kan orsakas av att produkten är trasig. Kontakta auktoriserat servicecenter. Om du måste öppna luckan, läs noga "Nödöppning av luckan".
Produkten avger ett konstant ljud och vibrerar.	<ul style="list-style-type: none"> • Kontrollera att produkten står i våg. Se "Installationsanvisningar". • Kontrollera att förpackningen och/eller transportbultarna är borttagna. Se "Installationsanvisningar". • Fyll på mer tvätt i trumman. För liten tvättmängd. Se avsnittet "Öppna luckan" i kapitlet "Daglig användning".
Programtiden ökar eller minskar under programets förloppstid.	<ul style="list-style-type: none"> • AutoAdjust System kan anpassa programtiden efter typ av och mängd tvätt. Se avsnittet "AutoAdjust System detektion av tvättmängd" i avsnittet "Daglig användning".
Tvättresultaten är inte tillfredsställande.	<ul style="list-style-type: none"> • Öka mängden tvättmedel eller använd ett annat tvättmedel. • Använd specialprodukter för att ta bort svåra fläckar innan du tvättar tvätten. • Kontrollera att du ställer in rätt temperatur. • Minska tvättmängden.
För mycket skum i tvätttrumman under tvättprogrammet.	<ul style="list-style-type: none"> • Minska mängden tvättmedel.
Det finns tvättmedelsrester i tvättmedelsfackets låda efter tvätt.	<ul style="list-style-type: none"> • Se till att spaken är i rätt läge (UP för tvättmedel - DOWN för flytande tvättmedel). • Se till att du har använt tvättmedelsfackets låda i enlighet med instruktionerna i den här användarmanualen.

Nödöppning av luckan

Produktens lucka förblir stängd vid strömavbrott eller produktfel. Tvättprogrammet fortsätter när strömmen återställs. Om luckan förblir låst vid fel kan den öppnas med nödupplåsningfunktionen.

Innan luckan öppnas:



FÖRSIKTIGHET! Risk för brännskador föreligger! Kontrollera att vattentemperaturen och tvätten inte är varm. Om så behövs, vänta tills de svalnat.

⚠ FÖRSIKTIGHET! Risk för personskador föreligger! Kontrollera att trumman inte snurrar. Om så behövs, vänta tills trumman slutat snurra.

i Kontrollera att vattennivån i trumman inte är för hög, om så behövs, fortsätt med nödtömning vid behov (se "Nödtömning" i avsnittet "Skötsel och rengöring").

Gör enligt följande för att öppna luckan:

1. Tryck på knappen På/Av **Ⓛ** för att stänga av produkten.
2. Koppla bort produkten från eluttaget.
3. Dra nödlåsningssavtryckaren nedåt en gång. Dra i den igen, håll den tätt intill, och öppna under tiden luckan. Nödlåsningsspärren är placerad såsom visas på följande bild.

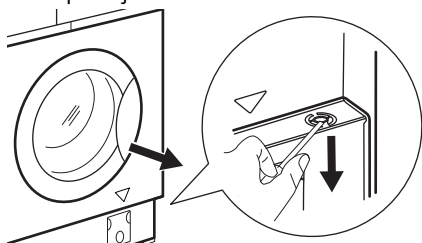

4. Ta ut tvätten och stäng sedan produktens lucka.

Service

Vi rekommenderar användning av originalreservdelar. Efter kontrollen aktiverar du maskinen och trycker på knappen **▶▶▶** för att starta om programmet.

Kontakta vårt auktoriserade servicecenter om problemet kvarstår. Nödvändig information som servicecentret behöver finns på graderingsskylten. Se avsnittet "Checklista för kontroll".

Förbrukningsvärden

Inledning

i Se länken **www.theenergylabel.eu** för mer närmare information om energimärkning.

i QR-koden på energimärkningsetiketten som medföljer produkten innehåller en webblänk till information gällande maskinens prestanda i EU EPREL-databasen. Förvara energimärkningsetiketten tillsammans med bruksanvisningen och alla andra dokument som medföljer denna produkt.

Det går också att hitta samma information i EPREL med länken **<https://eprel.ec.europa.eu>** och modellnamnet och produktnumret som du hittar på produktens typskylt. Se kapitlet "Produktbeskrivning" angående typskyltens placering.

Teckenförklaring

kg	Tvättmängd.	tt:mm	Programtid.
kWh	Energiförbrukning.	°C	Tvättens temperatur.
Liter	Vattenförbrukning.	varv/m in	Centrifughastighet.
%	Återstående fukt efter centrifugering. Ju högre centrifughastighet man väljer desto högre blir ljudnivån och desto lägre blir mängden kvarvarande fukt i tvätten.		

- i** Värderna och programtider kan variera beroende på olika förhållanden (t.ex. rumstemperatur, vattentemperatur och tryck, storlek och typ av tvätt, matningsspänning) och även om standardinställningarna för ett program ändras.

Enligt EU-kommissionens förordning EU 2019/2023

Eco 40-60 program	kg	kWh	Liter	tt:mm	%	°C	varv/ min ¹⁾
Full maskin	8.0	1.080	53.0	03:25	53.00	44.0	1351
Halvfull maskin	4.0	0.714	42.0	02:30	53.00	38.0	1351
Kvartsfull maskin	2.0	0.350	31.0	02:20	54.00	30.0	1351

1) Max centrifughastighet.

Strömförbrukning i olika lägen

Av (W)	Standby (W)	Fördrojd start (W)
0.50	0.50	4.00

Tid till "Off"/"Standby"-läge är max 15 minuter.

Vanliga program

- i** Dessa värden är endast indikerande.

Program	kg	kWh	Liter	tt:mm	%	°C	varv/ min ¹⁾
Bomull ²⁾ 90 °C	8.0	2.200	85.0	03:55	52.00	85.0	1400

Program	kg	kWh	Liter	tt:mm	%	°C	varv/ min ¹⁾
Bomull 60 °C	8.0	1.500	80.0	03:20	52.00	55.0	1400
Bomull ³⁾ 20 °C	8.0	0.350	80.0	02:35	52.00	20.0	1400
Syntet 40 °C	3.0	0.750	75.0	02:10	35.00	40.0	1200
Fintvätt ⁴⁾ 30 °C	2.0	0.300	50.0	00:50	35.00	30.0	1200
Ylle 30 °C	1.5	0.250	65.0	01:05	30.00	30.0	1200

1) Referensindikator på centrifughastighet.

2) Lämpligt för mycket smutsig tvätt.

3) Lämplig för lätt smutsad tvätt av bomull, syntet och blandade material.

4) Det fungerar också som ett snabbt tvättprogram för lätt smutsad tvätt.

Miljöskydd

Återvinn material med symbolen .
Återvinn förpackningen genom att placera den i lämpligt kärl. Bidra till att skydda vår miljö och vår hälsa genom att återvinna avfall från elektriska och elektroniska

produkter. Släng inte produkter märkta med symbolen  med hushållsavfallet. Lämna in produkten på närmaste återvinningsstation eller kontakta kommunkontoret.

IKEA-GARANTI

Hur länge gäller IKEA:s garanti?

Den här garantin gäller i 5 år från det ursprungliga inköpsdatumet av din produkt på IKEA. Försäljningskvittot i original krävs som bevis på köpet. Om servicearbete utförs under garantin förlänger inte detta arbete garantiperioden för produkten eller för de nya delarna.

Vem utför service?

IKEAs serviceleverantör tillhandahåller service genom dess egen organisation eller genom auktoriserade servicepartners.

Vad täcks av denna garanti?

Garantin täcker fel hos produkten som orsakats av bristfällig konstruktion eller materialfel från det datum då produkten köptes hos IKEA. Denna garanti gäller endast användning av produkter för hushållsbruk. Undantagen specificeras nedan i avsnittet "Vad täcks inte av denna garanti?". Under garantiperioden skall kostnaderna täckas för att åtgärda felet, t.ex. reparationer, delar, arbete och resor, förutsatt att produkten är tillgänglig för reparation utan speciella utgifter och att felet är relaterat till bristfällig konstruktion eller materialfel som täcks av garantin. På dessa villkor är EUs riktlinjer (Nr. 99/44/EG) och respektive lokala

bestämmelser tillämpliga. Utbytta delar blir IKEAs egendom.

Vad gör IKEA för att åtgärda problemet?

IKEAs auktoriserade serviceleverantör kommer att undersöka produkten och bestämma, efter eget gottfinnande, huruvida problemet täcks av denna garanti. Om problemet täcks av garantin kommer IKEAs serviceleverantör, eller dess auktoriserade servicepartner att, efter eget gottfinnande, antingen reparera den defekta produkten eller ersätta den med samma eller en jämförbar produkt.

Vad täcks inte av denna garanti?

- Normalt slitage.
- Avsiktlig skada eller skada orsakad av försumlighet, skada orsakad av underlåtenhet att följa instruktioner för användning, felaktig installation eller genom anslutning till felaktig nätspänning, skada orsakad av kemisk eller elektrokemisk reaktion, rost, korrosion eller vattenskada, inklusive men ej begränsat till skada orsakad av för mycket kalk i vattentillförseln eller skada orsakad av onormala miljöförhållanden.
- Förbrukningsartiklar, inklusive batterier och lampor.
- Icke-funktionella och dekorativa delar som inte påverkar den normala användningen av produkten, inklusive repor och färgförändringar.
- Oavsiktlig skada orsakad av främmande föremål eller substanser och rengöring eller rensning av filter, tömningsystem eller diskmedelsfack.
- Skador på följande delar: glaskeramik, tillbehör, porslins- och bestickskorgar, tillopps- och tömnings slangar, tätningar, lampor och lampglas, displayer, rattar, höljen och delar av höljen, såvida inte sådana skador kan bevisas ha orsakats av produktionsfel.
- Fall där en servicetekniker vid besöket inte hittar något fel.
- Reparationer som ej utförts av vår auktoriserade serviceleverantör eller annan auktoriserad servicepartner, eller

reparationer som utförts med annat än originaldelar.

- Reparationer orsakade av felaktig installation eller installation som inte följer specifikationen.
- Användning av produkten i annat än hushållsmiljö, dvs. professionell användning.
- Transportskador. Om en kund själv transporterar produkten till sin bostad, eller till någon annan adress, ansvarar inte IKEA för eventuella skador som uppstår under transporten. Om emellertid IKEA levererar produkten till kundens leveransadress täcker garantin eventuella skador som uppstår under denna leverans.
- Kostnader för att utföra den initiala installationen av IKEA-produkten. Om emellertid en av IKEA:s serviceleverantörer, eller dess auktoriserade servicepartner, reparerar eller byter ut produkten enligt villkoren i denna garanti kommer serviceleverantören, eller dess auktoriserade servicepartner, att installera den reparerade produkten eller, vid behov, installera en utbytesprodukt.

Denna restriktion gäller inte ett felfritt arbete som utförts av en kvalificerad specialist som använt våra originaldelar för att anpassa produkten enligt de tekniska säkerhetsspecifikationerna i ett annat EU-land.

Tillämpning av nationell lag

IKEA-garantin ger dig specifika lagliga rättigheter som uppfyller eller utökar alla lokala juridiska krav, vilka varierar från land till land.

Garantins internationella giltighet

För produkter som köps i ett EU-land och förs till ett annat EU-land kommer service att tillhandahållas inom ramen för garantivillkoren som gäller i det nya landet. En skyldighet att utföra service inom ramen för garantin föreligger endast om:

- produkten uppfyller alla krav och är installerad enligt de tekniska

specifikationerna som gäller i landet där anspråket framställs,

- produkten uppfyller alla krav och är installerad enligt installationsanvisningarna och säkerhetsinformationen i bruksanvisningen.

Dedicerad Kundtjänst för IKEA:s produkter:

Tveka inte att kontakta IKEA:s Kundtjänst för att:

1. framställa ett anspråk under denna garanti.
2. ställa frågor om installationen av IKEA-produkten i en IKEA köksmöbel. Servicen omfattar dock inte förklaringar / beskrivningar som relaterar till:
 - IKEAs övergripande köksinstallation,
 - anslutningar till elnätet (om produkten levereras utan nätkabel och stickkontakt) eller till vatten- eller gastillförsel eftersom dessa anslutningar måste utföras av en auktoriserad servicetekniker,
3. be om förklaring beträffande bruksanvisningens innehåll och specifikationerna för IKEA-produkten.

För att vi skall kunna hjälpa dig på bästa sätt, ber vi dig noga läsa igenom installationsanvisningarna och/eller bruksanvisningen i denna handbok, innan du kontaktar oss.

Hur når du oss om du behöver service?



Var god se den sista sidan i denna handbok för en komplett lista över IKEA:s auktoriserade kontakter och nationella telefonnummer.

i För att kunna ge dig en snabbare service rekommenderar vi att du använder det specifika telefonnummer som listas i slutet av denna handbok. Använd alltid telefonnumret i den handbok som avser produkten du behöver ha hjälp med. Innan du ringer till oss, ska du försäkra dig om att du kan uppge IKEA:s artikelnummer (8 siffror) och serienummer (8-siffrig kod som finns på märkskylten) på den apparat som du behöver vår hjälp med.

i **SPARA FÖRSÄLJNINGSKVITTOT!** Försäljningskvitto är ditt bevis på köpet och krävs för att garantin skall gälla. Observera att försäljningskvittot också anger IKEA:s produktnamn och artikelnummer (8-siffrig kod) för varje produkt som du har köpt.

Behöver du extra hjälp?

För övriga frågor om dina produkter som inte relaterar till vår dedicerade Kundtjänst, kontakta Kundtjänst hos närmaste IKEA-butik. Vi rekommenderar att du noga läser igenom produktokumentationen innan du kontaktar oss.

Sisältö

Turvallisuustiedot	74	Päivittäinen käyttö	90
Turvallisuusohjeet	76	Vihjeitä ja neuvoja	95
Tuotekuvaus	78	Hoito ja puhdistus	97
Tekniset tiedot	79	Vianmääritys	101
Luettelo tarkistettavista asioista	80	Kulutusarvot	105
Ensimmäinen käyttökerta	81	Ympäristönsuojelu	107
Käyttöpaneeli	81	IKEA-TAKUU	107
Ohjelmat	86		
Asetukset	90		

Oikeus muutoksiin pidätetään.

Turvallisuustiedot



Lue tämän laitteen mukana toimitetut ohjeet huolella ennen laitteen asennuksen ja käytön aloittamista. Valmistaja ei ota vastuuta henkilövahingoista tai vahingoista, jotka aiheutuvat virheellisestä asennuksesta tai käytöstä. Säilytä ohjeita aina varmassa ja helposti tavoitettavassa paikassa tulevia käyttökertoja varten.

Lasten ja taitamattomien henkilöiden turvallisuus

- 8-vuotiaat ja sitä vanhemmat lapset sekä henkilöt, joilla on fyysisiä, aisteihin liittyviä tai henkisiä rajoitteita tai puutteellinen kokemus tai tuntemus, voivat käyttää tätä laitetta vain, jos heitä valvotaan tai ohjataan laitteen turvallisessa käytössä ja jos he ymmärtävät käyttöön liittyvät vaarat.
- Tuote on pidettävä 3–8-vuotiaiden lasten ja erittäin laajoista ja monimutkaisista toiminnallisista rajoitteista kärsivien henkilöiden ulottumattomissa, ellei heitä valvota jatkuvasti.
- Alle 3-vuotiaat lapset tulee pitää kaukana laitteesta, ellei heitä valvota jatkuvasti.
- Lapsia on valvottava, etteivät he ryhdy leikkimään laitteella.

- Kaikki pakkaukset tulee pitää lasten ulottumattomissa ja hävittää asianmukaisesti.
- Pidä pesuaineet lasten ulottumattomissa.
- Pidä lapset ja kotieläimet poissa laitteen luota silloin, kun laitteen luukku on auki.
- Jos laitteessa on lapsilukko, sitä on käytettävä.
- Lapset eivät saa puhdistaa laitetta tai suorittaa siihen kohdistuvia käyttäjän huoltotoimenpiteitä ilman valvontaa.

Yleinen turvallisuus

- Tämä laite on tarkoitettu ainoastaan kotitaloustyyppisen, konepesuun sopivan pyykin pesemiseen.
- Tämä laite on suunniteltu yhden kotitalouden kotitalouskäyttöön sisätiloissa.
- Tätä laitetta voidaan käyttää toimistoissa, hotellihuoneissa, aamiaismajoituspaikoissa, maatilamajoituspaikoissa ja muissa saman tyyppisissä majoitustiloissa, joissa kyseinen käyttö ei ylitä (keskimääräisiä) kotitalouskäytön tasoja.
- Älä muuta laitteen teknisiä ominaisuuksia.
- Laitteen enimmäispyykkikuorma on 8.0 kg. Ohjelmien enimmäistäyttömäärää ei saa ylittää (ks. kappale "Ohjelmataulukko").
- Tulovesipisteestä tulevan veden paineen tulee olla poistotien liittimessä välillä 0,5 baaria (0,05 MPa) ja 10 baaria (1,0 MPa).
- Pohjan tuuletusaukot eivät saa olla maton tai muun lattiapäällysteen peitossa.
- Laite tulee liittää vesijohtoverkkoliitäntään käyttämällä tuotteen mukana toimitettuja tai muita valtuutetun huoltopalvelun toimittamia uusia letkusarjoja.
- Vanhaa letkustoa ei saa käyttää.

- Jos virtajohto vaurioituu, sen saa vaihtaa vain valmistaja, valtuutettu huoltoliike tai vastaava ammattitaitoinen henkilö, jotta välttyään sähkövaaroilta.
- Kytke laite pois päältä ja irrota pistoke pistorasiasta, ennen kuin aloitat huoltotoimet.
- Älä käytä korkeapainevesisuihkuja ja/tai höyryä laitteen puhdistamiseen.
- Puhdista laite kostealla liinalla. Käytä ainoastaan neutraaleja pesuaineita. Älä käytä hankaavia tuotteita, hankaavia sieniä, liuotteita tai metalliesineitä.

Turvallisuusohjeet

Asennus



Asennuksessa on noudatettava asiaankuuluvia paikallisia määräyksiä.

- Poista kaikki pakkausmateriaalit ja kuljetuspultit, mukaan lukien kumiholkki välilevyllä.
- Säilytä kuljetuspultit varmassa paikassa. Jos laitetta halutaan siirtää tulevaisuudessa, kuljetuspultit tulee asentaa takaisin rummun lukitsemiseksi ja sisäisten vaurioiden välttämiseksi.
- Siirrä laitetta aina varoen, sillä se on raskas. Käytä aina suojakäsineitä ja suojaavia jalkineita.
- Noudata koneen mukana toimitettuja asennusohjeita.
- Älä käytä laitetta ennen kuin se on asennettu turvallisesti kalusteeseen.
- Vaurioitunutta laitetta ei saa asentaa tai käyttää.
- Älä asenna tai käytä laitetta tilassa, jossa se voi altistua alle 0 °C lämpötilalle tai sääolosuhteille.
- Varmista, että laitteen asennuspaikan lattia on tasainen, vakaa, lämmönkestävä ja puhdas.
- Varmista riittävä ilmankierto laitteen ja lattian välissä.

- Kun laite on asetettu lopulliseen asennuspaikkaan, tarkista, että se on oikein tasapainossa vesivaakaa käyttäen. Säädä tarvittaessa laitteen säätöjalkoja.
- Laitetta ei saa asentaa suoraan lattiaviemärin päälle.
- Laite tulee suojata vesiroiskeilta ja liialliselta kosteudelta.
- Älä asenna laitetta paikkaan, jossa laitteen luukku ei voida avata kokonaan.
- Älä aseta suljettua astiaa laitteen alapuolelle mahdollisten vesivuotojen varalta. Ota yhteyttä valtuutettuun huoltoliikkeeseen tarkistaaksesi, mitä lisävarusteita voidaan käyttää.

Sähkökytkentä



VAROITUS! Tulipalon ja sähköiskun vaara.

- VAROITUS: Tämä laite on tarkoitettu asennettavaksi/liitettäväksi rakennuksen maadoitusliitintään.
- Kytke pistoke maadoitettuun pistorasiaan.
- Varmista, että arvokilvessä olevat parametrit ovat verkkovirtalähteen sähköarvojen mukaisia.
- Älä käytä jakorasioita tai jatkojohtoja.
- Varmista, ettei pistoke ja virtajohto vaurioidu. Jos virtajohto joudutaan

vaihtamaan, vaihdon saa suorittaa vain valtuutettu huoltoliike.

- Kytke pistoke pistorasiaan vasta asennuksen jälkeen. Varmista, että laitteen verkkovirtakytkentä on ulottuvilla laitteen asennuksen jälkeen.
- Älä koske virtajohtoon tai pistokkeeseen märillä käsillä.
- Älä vedä virtajohdosta pistoketta irrottaessasi. Vedä aina pistokkeesta.

Vesiliitäntä

- Tuloveden lämpötila ei saa ylittää 25 °C.
- Älä vaurioita vesiletkuja.
- Ennen uusien putkien liittämistä, kun putkia ei ole käytetty pitkään aikaan, korjaustöiden jälkeen tai kun uusia laitteita (vesimittarit, jne.) on asennettu, anna veden virrata, kunnes se on puhdasta ja kirkasta.
- Tarkista ensimmäisen käyttökerran aikana ja sen jälkeen, ettei laitteessa ole näkyviä merkkejä vesivuodoista.
- Älä käytä jatkoletkua, jos vedenottoletku on liian lyhyt. Ota yhteyttä valtuutettuun huoltoliikkeeseen vedenottoletkun vaihtoa varten.
- Laitteen pakkauksesta ottamisen yhteydessä tyhjennysletkusta saattaa tulla vettä. Tämä johtuu tehtaalla vedellä suoritetuista laitetesteistä.
- Voit pidentää tyhjennysletkua siten, että letkun pituus on enintään 400 cm. Ole yhteydessä valtuutettuun huoltokeskukseen muunlaisen tyhjennysletkun ja jatkeen suhteen.
- Varmista, että vesihana on ulottuvilla laitteen asennuksen jälkeen.

Käyttö



VAROITUS! Virheellinen käyttö voi aiheuttaa henkilövahinkoja, sähköiskuja, tulipaloja, palovammoja tai laitteen vaurioitumisen.

- Noudata pesuaineen pakkauksen turvallisuusohjeita.

- Älä aseta helposti syttyviä tuotteita tai helposti syttyvien aineiden kanssa kosketuksissa olleita tuotteita laitteeseen, laitteen päälle tai sen lähelle.
- Älä pese tekstiilejä, joissa on runsaasti öljyä, rasvaa tai muita rasvaisia aineita. Muutoin pesukoneen kumiosat voivat vaurioitua. Esipese kyseiset tekstiilit käsin ennen niiden pesemistä koneessa.
- Älä koske luukun lasiin pesuohjelman ollessa käynnissä. Lasi voi olla kuuma.
- Varmista, että kaikki metalliosat on poistettu pyykistä.

Huolto

- Laitteen korjaukseen liittyvissä asioissa tulee ottaa yhteyttä valtuutettuun huoltopalveluun. Ainoastaan alkuperäisiä varaosia saa käyttää.
- Huomaa, että itse suoritettut tai muut kuin ammattilaisen suorittamat korjaukset voivat aiheuttaa vaaratilanteita ja mitätöidä takuun.
- Seuraavat varaosat ovat saatavilla 10 vuoden ajan mallin tuotannon lopettamisesta: moottori ja moottorin harjat, moottorin ja rummun välinen voimansiirto, pumput, iskunvaimentimet ja jouset, pesurumpu, rummun ristikko ja vastaavat kuulalaakerit, lämmittimet ja lämpövastukset, mukaan lukien lämpöpumput, putket ja vastaavat laitteistot, kuten letkut, venttiilit, suodattimet ja Aquastop-järjestelmät, piirilevyt, elektroniset näytöt, painekeytkimet, termostaatit ja anturit, ohjelmistot ja laiteohjelmistot, nollausohjelmisto mukaan lukien, luukku, luukun saranat ja tiivisteet, muut tiivisteet, luukun lukitus, muoviset lisäosat (esim. pesuainelokerot). Huomaa, että jotkin näistä varaosista ovat saatavilla ainoastaan ammattilaiskorjaajille ja kaikki varaosat eivät välttämättä koske kaikkia malleja.
- Lisätietoa tämän tuotteen sisällä olevista lamputta sekä erikseen myytävistä varalampuista: Kyseiset lamput on suunniteltu kestäämään kodinkoneissa vaativia fyysisiä olosuhteita (esim.

lämpötila, tärinä, kosteus) tai ne antavat tietoa laitteen toimintatilasta. Niitä ei ole tarkoitettu muihin käyttötarkoituksiin eivätkä ne sovi huoneiden valaisemiseen.

Hävittäminen

⚠ VAROITUS! Loukkaantumisen tai tukehtumisen vaara.

- Irrota laite sähköverkosta ja vedenjakelusta.

- Leikkaa virtajohto laitteen läheltä ja hävitä se.
- Poista luukun lukitus, jotta lapset ja eläimet eivät voisi jäädä kiinni rummun sisälle.
- Hävitä laite paikallisten kotitalouksien sähkö- ja elektroniikkalaiteromua (WEEE) koskevien määräyksiensä mukaisesti.

Tuotekuvaus

Laitteen yleiskuvaus

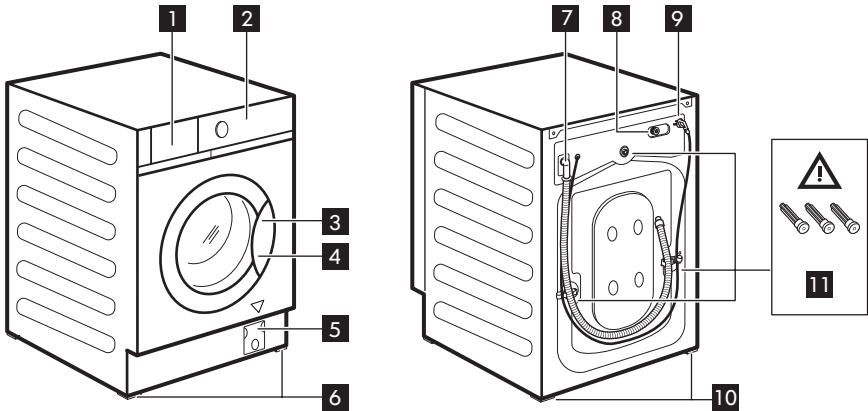

- 1 Pesuaineenannostelijan lokero
- 2 Käyttöpaneeli
- 3 Luukun kahva
- 4 Arvokilpi
- 5 Tyhjennyspumun sihti
- 6 Etujalat laitteen tasapainotukseen
- 7 Tyhjennysletku
- 8 Vedenottoletkun liitäntä
- 9 Verkkokaapeli
- 10 Takajalat laitteen tasapainotukseen

- 11 Kuljetuksenaikaiset pultit

Arvokilven paikka 4

Seuraavassa piirustuksessa esitetyt tiedot ovat vain suuntaa antavia. Tarkista asia laitteen arvokilvestä.



VAROITUS! Varmista ennen laitteen käyttöä, että kuljetuksenaikaiset pultit **11** on poistettu.

Tekniset tiedot

Tuotetyyppi	Sisäänrakennettu - Pesukone	
Mitat	Leveys (cm)	59.6
	Korkeus (cm)	81.9
	Kokonaissyvyys (cm)	55.3
Vedenpaine ¹⁾	Vähimmäistaso	0,5 baaria (0,05 MPa)
	Enimmäistaso	10 baaria (1,0 MPa)

1) Jos alueen vedenpaine on alhaisempi tai korkeampi, ota yhteys valtuutettuun huoltoliikkeeseen.

i Tiedot koskien sähköliitintä, jännitettä ja kokonaistehoa on ilmoitettu arvokilvessä, laitteen luokun sisäreunassa.

Sähköliitintä

Pistoke voidaan liittää pistorasiaan asennuksen jälkeen.

Vaaditut sähköarvot on merkitty arvokilpeen sekä "Tekniset tiedot" -lukuun. Varmista, että ne soveltuvat käytettyyn verkkovirtalähteeseen.

Tarkista, että kodin sähköjärjestelmä kestää vaaditun maksimikuorman huomioiden myös muut käytössä olevat sähkölaitteet.

Kytke laite maadoitettuun pistorasiaan.

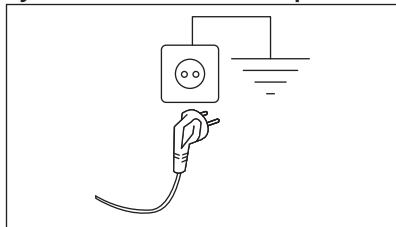

Kun laite on asennettu paikalleen, virtajohton on oltava helppopääsyisessä paikassa.

Ota yhteyttä valtuutettuun huoltoliikkeeseen sähkötöiden suorittamiseksi asennuksen yhteydessä.

Valmistaja ei vastaa millään tavalla vaurioista tai vahingoista, jotka ovat aiheutuneet edellä esitettyjen turvallisuusohjeiden laiminlyönnistä.

Luettelo tarkistettavista asioista



VAROITUS! Lue turvallisuutta koskevat luvut.

Noudata tarkistettavien asioiden luetteloa ennen kuin ryhdyt käyttämään laitetta.

Aiheet	Jos vastaus on KYLLÄ <input checked="" type="checkbox"/> , mitään toimenpiteitä ei edellytetä	Jos vastaus on EI, ole hyvä ja
Laite on asennettu kalusteeseen asennusohjetta noudattaen. Sitä EI ole sijoitettu lattialle.	<input type="checkbox"/>	Asenna se kalusteeseen ohjeen mukaisesti. Lue asennusohje.
Avaa ja sulje pesuaineen anostelijan lokero: ei törmää kalusteeseen.	<input type="checkbox"/>	Katso osio "Pesuaineen ja li-säaineiden täyttö".
Tyhjennysletku on oikein kiinnitetty vedenpoistoaukkoon.	<input type="checkbox"/>	Lue letkujen kiinnitystä koskeva kuvaus asennusohjeesta.
Letkukytkennoissä ei ilmene vuotoja.	<input type="checkbox"/>	Lue vesiliitäntään liittyvä varoitus asennusohjeessa.
Laite kytketään maadoitettuun pistorasiaan.	<input type="checkbox"/>	Lue osio "Sähkökytkentä".
Laite on vakaa ja asianmukaisesti vaakatasoon asennettu.	<input type="checkbox"/>	Lue osio "Asennus".
Letkuissa ja virtajohdossa ei ole vääntymiä.	<input type="checkbox"/>	Lue osiot "Sähkökytkentä" ja "Vesiliitäntä".
Laitteen alla ei ole mattoa.	<input type="checkbox"/>	Poista matto.



Kirjaa talteen oheinen tuotteen mallinumero, tuotenumero ja sarjanumero, ja liitä kuittisi tälle sivulle.

Malli (Mod.):
 Tuotenumero (Art.No.):
 Sarjanumero (Ser.No.):

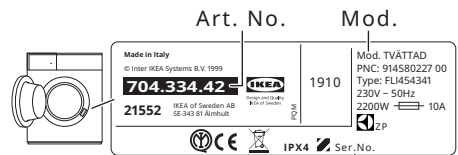

Ser. No.

Ensimmäinen käyttökerta

i Voit huomata laitteessa hiukan vettä asennuksen aikana tai ennen ensimmäistä käyttökertaa. Vesi on jäänyt tehtaalla suoritetusta täydellisestä toimintatestistä, jonka avulla taataan koneen täydellinen kunto ja virheetön toiminta ennen sen toimitusta asiakkaalle.

1. Varmista, että verkkovirtalähde on käytettävissä ja vesihana on auki.

2. Lisää merkillä  merkittyyn pesuainelokeroon kaksi litraa vettä. Tämä aktivoi tyhjennysjärjestelmän.

3. Lisää pieni määrä pesuainetta merkillä  merkittyyn pesuainelokeroon.

4. Aseta puuvillalle tarkoitettu pesuohjelma ja valitse korkein lämpötila, älä kuitenkaan lisää pyykkiä koneeseen.

Tällöin poistetaan mahdolliset liat rummusta ja pesualtaasta.





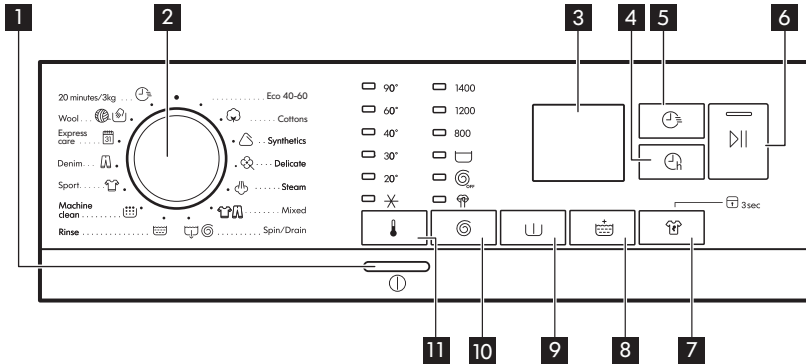





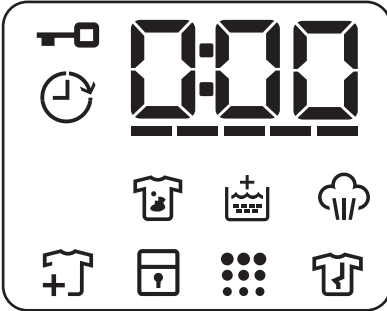

Käyttöpaneeli









Käyttöpaneelin kuvaus









i Lisätoimintoja/toimintoja ei ole saatavilla kaikissa pesuohjelmissä. Tarkista lisätoimintojen/toimintojen ja pesuohjelmien yhteensopivuus kappaleesta "Ohjelma- taulukko". Lisätoiminto/toiminto voi poissulkea toisen toiminnon, laite ei tällöin mahdollista yhteensopimattomien lisätoimintojen/toimintojen asettamista.

1	① Virtapainike	Laite voidaan kytkeä toimintaan tai pois toiminnasta painamalla tätä painiketta muutaman sekunnin ajan. Kaksi erilaista äänimerkkiä kuuluu, kun laite kytetään toimintaan tai pois toiminnasta. Koska Valmiustila-toiminto kytkee laitteen automaattisesti pois toiminnasta joidenkin minuuttien kuluttua energiankulutuksen vähentämiseksi, kytke laite uudelleen toimintaan tätä painiketta painamalla. Katso lisätietoa kohdasta "Valmiustila-toiminto" luvusta "Päivittäinen käyttö".
2	Ohjelmanvalitsin	Käännä valitsin haluamasi ohjelman kohdalle.

<p style="text-align: center;">3</p>	<p>Näyttö</p>	<div style="border: 1px solid black; border-radius: 15px; padding: 10px; margin-bottom: 10px;">  </div> <ul style="list-style-type: none"> •  Luukku lukittu -merkkivalo: <ul style="list-style-type: none"> - Merkkivalo palaa: luukkua ei voi avata. Pesuohjelma on käynnissä tai ohjelma on päättynyt veden jäädessä rumpuun. - Merkkivalo ei pala: luukun voi avata. Ohjelma on päättynyt tai vesi on tyhjennetty koneesta. •  Ajastimen merkkivalo. •  Digitaalinen merkkivalo voi näyttää seuraavat: nollausasento (— — —), ohjelman kesto (esim. 2:40), viiveaika (esim. 2h), ohjelman loppu (0:00), varoituskoodi (esim. E20), virheen merkkivalo (— — —). • ——— FlexTime-merkkivalo. •  Tahranpoisto-merkkivalo. •  Lisähuuhtelun merkkivalo. •  Höyrytysvaiheen merkkivalo. •  Lisää pyykkiä -merkkivalo. Syytty pesuvaiheen alussa, kun laite voidaan edelleen keskeyttää pyykkien lisäämiseksi. •  Lapsilukon merkkivalo. •  Koneen puhdistus -merkkivalo. Rummun puhdistus on suositeltavaa. •  Rypistymisenestovaiheen merkkivalo.
<p style="text-align: center;">4</p>	<p> Ajastin-kosketuspainike</p>	<p>Tämän lisätoiminnon avulla voit ohjelmoida ohjelman käynnistymään parempana ajankohtana. Aseta vaadittu viive koskettamalla painiketta toistuvasti. Aikaa kasvaa yhden tunnin astein 20 tuntiin saakka.</p>

5	 <p>FlexTime-kosketuspainike</p>	<p>Tämän lisätoiminnon avulla voit lyhentää ohjelman kestoa täytömäärästä ja likaisuustasosta riippuen. Kun asetat pesuohjelman, näytössä näkyy oletuskesto ja viivoja -----.</p> <p>Lyhennä ohjelman kestoa tarpeen mukaan tätä painiketta napauttamalla. Näytössä näkyy ohjelman uusi kesto ja viivojen määrä vähenee sen mukaan:</p> <p>----- valitaan, kun kone on täynnä normaalilikaista pyykkiä. ---- pikaohjelma, kun kone on täynnä vähän likaista pyykkiä. -- erittäin nopea ohjelma pienelle pyykkimäärälle (enintään puoli koneellista) ja vähän likaisille pyykeille. - lyhin ohjelma pienen pyykkimäärän raikastamiseen.</p>
6	 <p>Käynnistä/Taukokosketuspainike</p>	<p>Tällä painikkeella voit käynnistää tai keskeyttää valitun pesuohjelman.</p>
7	 <p>Tahrannoistokosketuspainike ja pysyvä Lapsilukko-lisätoiminto  3s</p>	<ul style="list-style-type: none"> • Aseta Tahrannoistokosketus-lisätoiminto  tätä painiketta kosketamalla. Tämä lisätoiminto on tarkoitettu vaikeiden tahrojen poistamiseen. Annostele tahrannoistoa ESIPESU-lokeroon. • Aseta Lapsilukko-lisätoiminto  3s pitämällä tätä painiketta alhaalla 3 sekunnin ajan. Tämä lisätoiminto estää lapsia leikkimistä käyttöpaneelilla: kaikki säätimet ovat pois käytöstä. Poista tämä lisätoiminto käytöstä pitämällä tätä painiketta alhaalla 3 sekunnin ajan.
8	 <p>Lisähuuhtelukosketuspainike</p>	<p>Pesukoneesi on suunniteltu siten, että se säästää energiaa. Jos haluat huuhdella pyykin käyttäen enemmän vettä (lisähuuhtelu), valitse tämä lisätoiminto. Pesuohjelmaan kuuluu tällöin joitakin lisähuuhteluita. Tätä lisätoimintoa suositellaan henkilöille, joilla on pesuaineallergia.</p> <p> Vastaava merkivalo syttyy kosketuspainikkeen yllä ja jää palamaan seuraavien ohjelmien ajaksi, kunnes kyseinen lisätoiminto kytketään pois toiminnasta.</p>
9	 <p>Esipesu-kosketuspainike</p>	<p>Tämä lisätoiminto lisää ohjelmaan esipesuvaiheen 30 °C ennen pesuvaihetta. Tämän lisätoiminnon käyttöä suositellaan, kun pyykkiä ovat erityisen likaisia (erityisesti jos niissä on hiekkaa, pölyä, mutaa tai muita kiinteitä hiukkasia).</p>

<p style="text-align: center;">10</p>	<p> Linkouksen ja lisätoimintojen kosketuspainike</p>	<p>Kun ohjelma asetetaan, laite asettaa automaattisesti ohjelman maksimilinkousnopeuden. Ei koske ohjelmaa Denim. Tämän painikkeen avulla voit muuttaa oletuslinkousnopeutta tai asettaa jonkin linkouksen lisätoiminnon:</p> <ul style="list-style-type: none"> • Rypistymisenesto . Vastaava merkkivalo syttyy. Viimeistä linkousta ei suoriteta. Viimeistä huuhteluvettä ei tyhjenetä koneesta pyykin rypistymisen estämiseksi. Pesu-ohjelma päättyy ja vesi jää rumpuun. Luukku on lukittuna ja rumpu pyörii säännöllisesti rypistymisen estämiseksi. Luukun lukitus voidaan avata vasta sitten, kun vesi on tyhjennetty. Katso kohta "Veden tyhjentäminen ohjelman päättymisen jälkeen" luvusta "Päivittäinen käyttö". • Ei linkousta . Vastaava merkkivalo syttyy. Aseta tämä lisätoiminto kaikkien linkousvaiheiden poistamiseksi. Laite suorittaa ainoastaan valitun pesuohjelman tyhjennysvaiheen. Aseta tämä lisätoiminto erittäin arkalaatuisia tekstiilejä varten. Huuhteluvaihe käyttää enemmän vettä joissakin pesuohjelmissa • Hiljainen ohjelma . Vastaava merkkivalo syttyy. Ohjelman väli- ja loppulinkousvaiheet ohitetaan ja ohjelma päättyy jättäen veden koneeseen. Luukku on edelleen lukittu. Rumpu pyörii säännöllisesti rypistyksen vähentämiseksi. Luukun lukitus voidaan avata vasta sitten, kun vesi on tyhjennetty. Katso kohta "Veden tyhjentäminen ohjelman päättymisen jälkeen" luvusta "Päivittäinen käyttö". Koska ohjelman äänitaso on erittäin alhainen, sitä voidaan käyttää öisin hyödyntäen edullisempaa yösähköä. Joissakin ohjelmissa huuhteluissa käytetään enemmän vettä. <p> Laite tyhjentää veden automaattisesti noin 18 tunnin kuluttua.</p>
<p style="text-align: center;">11</p>	<p> Lämpötilan kosketuspainike</p>	<p>Kun valitset pesuohjelman, laite ehdottaa automaattisesti oletuslämpötilaa. Tällä lisätoiminnolla voit muuttaa lämpötilaa. Asetetun lämpötilan merkkivalo syttyy. Merkkivalo  = kylmä vesi.</p>

Monikieliset merkit

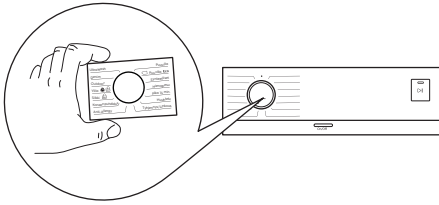











Koneen mukana toimitetaan tarramerkkejä eri kielillä.





















Voit liimata haluamasi merkin ohjelmanvalitsimen ympärille.

Ohjelmat

Ohjelmataulukko

Ohjelma Oletuslämpötila Lämpötila-alue	Viitteellinen linkousno- peus Linkousno- peuden as- teikko (kierrosta minuutissa)	Enimm. pyykkimäärä	Ohjelman kuvaus (Pestävän pyykin ja likaisuustason tyyppi)
Eco 40-60 40 °C ¹⁾	1400 kierrosta minuutissa (1400 – 800 kierrosta minuutissa)	8.0 kg	Valkoinen ja värinpitävä puuvilla. Normaalisti likainen pyykki. Energiankulutus laskee ja pesuohjelman pituus kasvaa, ja näin hyvä pesutulos on taattu.
 Puuvilla 40 °C 90 °C – Kylmä	1400 kierrosta minuutissa (1400 – 800)	8.0 kg	Valkoinen ja värillinen puuvilla. Normaalityyppinen ja erittäin likainen pyykki.
 Synteettiset 40 °C 60 °C – Kylmä	1200 kierrosta minuutissa (1200 – 800)	3.0 kg	Siliävät tai sekapyykki. Normaalisti likainen pyykki.
 Hienopesu 30 °C 40 °C – Kylmä	1200 kierrosta minuutissa (1200 – 800)	2.0 kg	Arkalaatuiset tekstiilit (esim. akryyli, viskoosi ja sekapyykki), jotka edellyttävät hellävaraisempaa pesua. Normaali- ja vähän likainen pyykki.
 Höyry	-	1.0 kg	Höyryohjelma puuvilla- ja synteettiselle pyykille. Tämä ohjelma poistaa hajut pyykistä ²⁾ .





Ohjelma Oletuslämpötila Lämpötila-alue	Viitteellinen linkousno- peus Linkousno- peuden as- teikko (kierrosta minuutissa)	Enimm. pyykkimäärä	Ohjelman kuvaus (Pestävän pyykin ja likaisuustason tyyppi)
 Seka 30 °C 40 °C – Kylmä	1200 kierrosta minuutissa (1200 – 800)	3.0 kg	Synteettiset ja sekapyykki. Normaalisti likainen pyykki.
 Linkous/Tyhjennys	1400 kierrosta minuutissa (1400 – 800)	8.0 kg	Kaikki muut tekstiilit paitsi villa ja arkalaatuiset tekstiilit. Pyykin linkoaminen ja veden tyhjentäminen rummusta.
 Huuhtelu	1400 kierrosta minuutissa (1400 – 800)	8.0 kg	Kaikki tekstiilit villaa ja erittäin arkalaatuisia tekstiilejä lukuun ottamatta. Pyykkien huuhtelu- ja linkousohjelma. Oletuslinkousnopeus vastaa puuvillaohjelmien linkousnopeutta. Laske linkousnopeutta pyykin laadun mukaan. Aseta tarvittaessa Lisähuuhtelu-lisätoiminto huuhteluiden lisäämiseksi. Kun linkousnopeus on alhainen, laite suorittaa kevyitä huuhteluita ja lyhyen linkouksen.
 Koneen puhdistus 60 °C	1200 kierrosta minuutissa (1200 – 800)	-	Huolto-ohjelma, joka pesee ja raikastaa rummun kuumalla vedellä sekä poistaa hajuja mahdollisesti aiheuttavat jäät. Suorita tämä ohjelma kerran kuukaudessa parhaiden tuloksien saavuttamiseksi. Poista kaikki pyykkit rummusta ennen tämän ohjelman suorittamista. Käännä pesuainelokerikon PESU-lokeron läppä yläasentoon. Kaada kupillinen klooripitoista valkaisuainetta tai pesuaineen puhdistusainetta pesuvaiheen lokeroon. ÄLÄ KÄYTÄ molempia samanaikaisesti.  Suorita ylimääräinen huuhtelujakso rummun puhdistamisen jälkeen tyhjällä rummulla ja ilman pesuainetta mahdollisten valkaisuainejäämien poistamiseksi.
 Urheiluvaatteet 30 °C 40 °C – Kylmä	1200 kierrosta minuutissa (1200 – 800)	3.0 kg	Siliävät ja urheiluvaatteet. Tämä ohjelma on suunniteltu nykyaikaisten ulkovaatteiden hellävaraiseen pesuun, se sopii myös kuntosalii-, pyöräily- tai lenkkeilyvaatteiden jne. pesuun.

Ohjelma					 1)		 2)		
	■	■	■	■		■		■	
								■	■
	■	■	■	■	■	■		■	■
	■		■					■	
	■	■	■			■		■	
	■		■					■	
	■	■	■		■	■		■	
	■	■	■	■		■	■	■	
	■	■	■	■	■	■	■	■	
	■	■	■					■	
	■		■					■	

1) Esipesu- ja tahranpoistolisätoimintoja ei voida valita yhtä aikaa.

2) Tämä lisätoiminto ei ole käytettävissä alle 40 °C:n ohjelmissa.

Kullekin ohjelmalle soveltuvat pesuaineet

Ohjelma	Yleiskäyttöinen pesujauhe ¹⁾	Yleinen neste-pesuaine	Värillisen pyykin neste-pesuaine	Hienopyykki, villavaatteet	Erikois
Eco 40-60	▲	▲	▲	--	--
	▲	▲	▲	--	--
	▲	▲	▲	--	--
	--	--	--	▲	▲
	--	▲	▲	--	--
	--	▲	▲	--	▲
	--	--	▲	▲	▲
	--	▲	▲	--	--
	--	--	--	▲	▲

Ohjelma	Yleiskäyttöi- nen pesujau- he ¹⁾	Yleinen neste- pesuaine	Väriällisen pyy- kin nestepe- suaine	Hienopyykki, villavaatteet	Erikois
	--	▲	▲	--	--

1) Pesujauheen käyttöä suositellaan yli 60 °C lämpötilassa.

▲ = Suositeltu

-- = Ei suositeltu

Asetukset

Äänimerkit

Laitteessa on erilaisia äänimerkkejä, jotka aktivoituvat seuraavissa tapauksissa:

- Laitteen kytkeminen toimintaan (erityinen lyhyt äänimerkki).
- Laitteen kytkeminen pois toiminnasta (erityinen lyhyt äänimerkki).
- Painikkeiden painaminen (napsahdusääni).
- Virheellinen valinta (kolme lyhyttä äänimerkkiä).
- Ohjelma on päättynyt (äänimerkkisarjat noin kahden minuutin ajan).
- Laitteen toimintahäiriö (äänimerkkisarjat noin viiden minuutin ajan).

Voit kytkeä äänimerkit **käyttöön / pois käytöstä** koskettamalla painiketta ja samanaikaisesti noin kahden sekunnin ajan, kun ohjelma on päättynyt. Näytössä näkyy Päällä tai Pois.

- Jos kytket äänimerkit pois päältä, ne toimivat laitteen toimintahäiriön yhteydessä.

Lapsilukko 3s

Tämän lisätoiminnon avulla voit estää lasten leikkimisen käyttöpaneelilla.

Kytke tämä lisätoiminto **päälle/pois päältä** pitämällä Tahrnpoisto-painiketta alhaalla, kunnes näytön merkkivalo **syttyy/sammuu**.

Kun se on kytketty päälle, laite palauttaa tämän lisätoiminnon sen sammuttamisen tai ohjelman muuttamisen/nollaamisen jälkeen. Jos jotakin painiketta painetaan, merkkivalo vilkkuu ilmoittaen, että painikkeet ovat pois käytöstä.

Lapsilukko-toiminto ei ole käytettävissä muutama sekuntiin laitteen päälle kytkemisen jälkeen.

Päivittäinen käyttö

- VAROITUS!** Lue turvallisuutta koskevat luvut.

Laitteen kytkeminen toimintaan

1. Kiinnitä pistoke pistorasiaan.
2. Avaa vesihana.

3. Kytke laite toimintaan painamalla virtapainiketta joidenkin sekuntien ajan.
Lyhyt äänimerkki kuuluu.

Ohjelman asettaminen

1. Käännä ohjelmanvalitsin haluamasi pesuohjelman kohdalle.

Painikkeen Käynnistä/Tauko  merkkivalo vilkkuu.

Vitteellinen ohjelman kesto näkyy näytössä.

2. Voit muuttaa lämpötilaa ja/tai linkousnopeutta koskettamalla vastaavia painikkeita.
3. Voit halutessasi asettaa yhden tai useamman lisätoiminnon koskettamalla vastaavia painikkeita. Vastaavat merkkivalot syttyvät.

-  Jos valinta **ei ole mahdollinen**, laitteesta kuuluu äänimerkki ja näytössä näkyy - - -.

Koneen täyttö

1. Avaa laitteen luukku.
2. Tyhjennä taskut ja ravista vaatteet auki ennen kuin asetat ne laitteeseen.
3. Laita pyykki koneeseen yksi vaatekappale kerrallaan.

Ohjelman suositeltua maksimitäyttömäärää ei saa ylittää.

4. Sulje luukku hyvin.

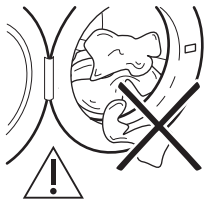

Varmista, ettei pyykki jää laitteen luukun ja tiivisteen väliin vesivuotojen ja pyykkien vaurioitumisen välttämiseksi.

-  **VAROITUS!** Erittäin öljyisten ja rasvaisten tahrojen pesu voi vahingoittaa pesukoneen kumiosia.

Pesuaineen ja lisäaineiden täyttö

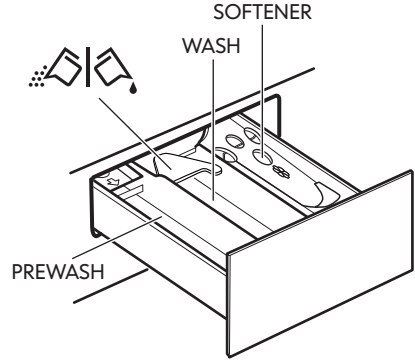



PREWASH - Espipesuvaiheen, liotusohjelman tai tahranpoistoaineen lokero. Laitte annostelee espesun ja liotuksen vaatiman pesuaineen pesuohjelman alussa

WASH - Pesuvaiheen pesuainelokero.

SOFTENER - Huuhteluaineen ja muiden nestemäisten lisäaineiden (huuhteluaine, tärkki) lokero.

MAX - Nestemäisten lisäaineiden enimmäistaso.

 - Pesujauheen tai nestemäisen pesuaineen läppä.

-  Noudata tuotteen valmistajan annosteluohjeita. Älä koskaan annostele ainetta yli pesuaineannostelijalokeron **MAX**-merkinnän. Annostellaksesi oikean määrän pesuainetta, katso lisätietoja osiosta "Veden kovuusasteet". Mahdollinen huuhteluaine tai tärkkilisiäaineet on kaadettava lokeroon ennen pesuohjelman käynnistämistä.

-  Poista pesuainejäämät tarvittaessa pesuaineannostelijalokeroista pesuohjelman päätyttyä.

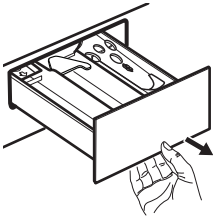

Vedä pesuainelokero kokonaan auki.

Annostele pesuaine PESU-lokeroon tai toiseen lokeroon, jos valittu ohjelma/lisätoiminto edellyttää sitä.

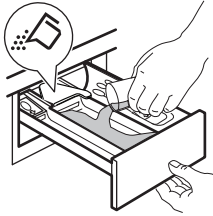

Pesujauhetta käyttäessä: läppä käännetty ylöspäin.

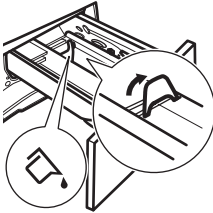

Nestemäistä pesuainetta käyttäessä: läppä käännetty alaspäin.

Kun läppä on nestemäisen pesuaineen kohdalla:

- Älä käytä hyytelömäisiä tai paksuja nestemäisiä pesuaineita.
- Lämpässä ilmoitettua nestemäisen pesuaineen annosta ei saa ylittää.
- Älä aseta esipesuvaihetta.
- Älä aseta ajastettua käynnistymistä.

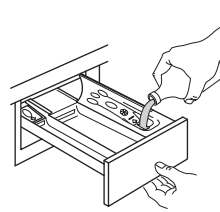
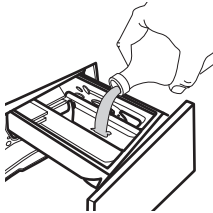

Annostele huuhteluaine lokeroon, jossa on merkintä  (älä ylitä **MAX**-merkintää).

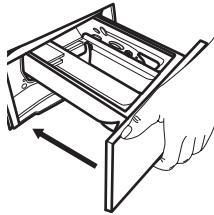

Sulje pesuainelokero varoen. Varmista, ettei läppä estä lokeron sulkemista.

Ohjelman asettaminen

1. Käännä ohjelmanvalitsin haluamasi pesuohjelman kohdalle.

Painikkeen Käynnistä/Tauko  merkivalo vilkkuu.

Viitteellinen ohjelman kesto näkyy näytössä.

2. Voit muuttaa lämpötilaa ja/tai linkousnopeutta koskettamalla vastaavia painikkeita.
3. Voit halutessasi asettaa yhden tai useamman lisätoiminnon koskettamalla vastaavia painikkeita. Vastaavat merkkivalot syttyvät.

 Jos valinta **ei ole mahdollinen**, laitteesta kuuluu äänimerkki ja näytössä näkyy ---.

Ohjelman käynnisty





Käynnistä ohjelma koskettamalla Käynnistä/Tauko -painiketta. Vastaava merkkivalo lakkaa vilkkumasta ja jää palamaan. Ohjelmaa ei voida käynnistää painikkeen merkkivalon ollessa sammunut tai kun se ei vilku (esim. ohjelmanvalitsin väärässä asennossa).

Ohjelma käynnistyy, luukku on lukittu.

Näytössä näkyy merkkivalo .

-  Tyhjennyspumppu voi toimia lyhyen aikaa hieman ennen laitteen vedentäyttöä.





Ohjelman käynnistäminen ajastuksella

1. Kosketa Ajastin-painiketta  toistuvasti, kunnes näytössä näkyy haluamasi ajastusaika. Näytössä näkyy .
2. Kosketa Käynnistä/Tauko-painiketta . Laitteen luukku lukittuu ja ajastimen ajanlaskenta käynnistyy. Näytössä näkyy merkkivalo .

Kun asetettu aika on kulunut loppuun, ohjelma käynnistyy automaattisesti.



Ajastimen peruuttaminen ajanlaskennan käynnistymisen jälkeen

Ajastuksen peruuttaminen:

1. Aseta laite taukotilaan koskettamalla Käynnistä/Tauko-painiketta . Vastaava merkkivalo alkaa vilkkua.
2. Kosketa Ajastin-painiketta  toistuvasti, kunnes näytössä näkyy  ja merkkivalo  sammuu.
3. Käynnistä ohjelma välittömästi koskettamalla Käynnistä/Tauko-painiketta  uudelleen.

Ajastimen muuttaminen ajanlaskennan käynnistymisen jälkeen

Ajastuksen muuttaminen:

1. Aseta laite taukotilaan koskettamalla Käynnistä/Tauko-painiketta . Vastaava merkkivalo alkaa vilkkua.
2. Kosketa Ajastin-painiketta  toistuvasti, kunnes näytössä näkyy haluamasi ajastusaika.
3. Käynnistä uusi ajanlaskenta koskettamalla Käynnistä/Tauko-painiketta  uudelleen.



AutoAdjust System-täyttömääräntunnistus

Painikkeen Käynnistä/Tauko  koskettamisen jälkeen:



1. AutoAdjust System käynnistää täyttömäärän painon arvioimisen ohjelman keston laskemiseksi. Tämän vaiheen aikana näkyy yksinkertainen animaatio ajanäytön alla olevassa merkkivalossa .
2. Noin 15-20 minuutin kuluttua merkkivalo sammuu ja näkyviin tulee ohjelman uusi kesto. Laite säätelee ohjelman keston automaattisesti pyykkimäärän mukaan täydellisten pesutuloksien saavuttamiseksi mahdollisimman lyhyessä ajassa.

Ohjelman keskeyttäminen ja lisätoimintojen muuttaminen

Voit muuttaa **vain joitakin** lisätoimintoja ohjelman ollessa käynnissä:



1. Kosketa painiketta Käynnistä/Tauko . Vastaava merkkivalo alkaa vilkkua.
2. Muuta lisätoimintoja. Näytössä näkyvät tiedot muuttuvat sen mukaisesti.
3. Kosketa painiketta Käynnistä/Tauko  uudelleen. Pesuohjelma jatkuu.

Käynnissä olevan ohjelman peruuttaminen

1. Peruuta ohjelma ja kytke laite pois toiminnasta painamalla virtapainiketta .
2. Kytke laite uudelleen toimintaan painamalla virtapainiketta  uudelleen.

- i** Jos AutoAdjust System on päättynyt ja vedensyöttö on jo käynnistynyt, uusi ohjelma käynnistyy **toistamatta AutoAdjust System**-toimintoa. Vettä ja pesuainetta ei tyhjennetä hukkien välttämiseksi.

Vaihtoehtoinen peruutustapa:



- Kierrä ohjelmanvalitsin "Nollaa"-asentoon  .
- Odota yhden sekunnin ajan. Näytössä näkyy  . Sen jälkeen voit asettaa uuden pesuohjelman.



Luukun avaaminen

- ⚠ VAROITUS!** Jos lämpötila ja vedentaso rummussa ovat liian korkeita ja/tai rumpu pyörii edelleen, luukku ei saa avata.

- i** **Pyykkien lisääminen.** Pyykkien lisäystä suositellaan, kunnes merkkivalo  syytty.

Laitteen luukku on lukittu ohjelman tai ajastimen ollessa toiminnassa. Näytössä näkyy  -merkkivalo.

- Kosketa Käynnistä/Tauko-painiketta  . Kyseisen luukun lukon merkkivalo sammuu näytössä.
- Avaa laitteen luukku. Lisää pyykejä tai poista pyykejä tarvittaessa. Sulje luukku ja kosketa Käynnistä/Tauko-painiketta  .

Ohjelma tai ajastettu käynnistäminen toimivat edelleen. Luukku voidaan avata, kun ohjelma on päättynyt, tai aseta ohjelma  veden tyhjentämiseksi ja kosketa sitten Käynnistä/Tauko-painiketta  .

Ohjelman päätyminen

Kun ohjelma on päättynyt, laite pysähtyy automaattisesti. Äänimerkki kuuluu (jos

äänimerkki on asetettu käyttöön). Näytössä näkyy .

Käynnistä/Tauko-painikkeen  merkkivalo sammuu.

Luukun lukitus avautuu ja merkkivalo  sammuu.



- Kytke laite pois toiminnasta painamalla virtapainiketta .



Kun ohjelman päättymisestä on kulunut viisi minuuttia, energian säästötoiminto kytkee laitteen automaattisesti pois toiminnasta.



- i** Kun kytket laitteen uudelleen toimintaan, näytössä näkyy edellisen ohjelman päätyminen. Aseta uusi pesuohjelma kääntämällä ohjelmanvalitsinta.
- Poista pyykki laitteesta.
 - Varmista, että rumpu on tyhjä.
 - Pidä luukku ja pesuainelokerikko hieman raollaan homeen ja hajujen muodostumisen estämiseksi.
 - Sulje vesihana.



Veden tyhjentäminen ohjelman loputtua



Jos olet valinnut ohjelman tai lisätoiminnon, joka ei tyhjennä loppuhuuhtelun vettä koneesta, ohjelma päättyy, mutta:

- Aika-alueella näkyy  ja näytössä näkyy lukitun luukun merkkivalo .
- Käynnistä/Tauko-painikkeen  merkkivalo alkaa vilkkua.
- Rumpu pyörii edelleen säännöllisesti, jotta pyykkiin ei muodostuisi rypyjä.
- Luukku pysyy lukittuna.
- Sinun on tyhjennettävä vesi voidaksesi avata kannen:

- Kosketa tarvittaessa Linkous-painiketta  laitteen ehdottaman linkousnopeuden laskemiseksi.
- Paina Käynnistä/Tauko-painiketta  laite tyhjentää veden ja linkoaa.

Lisätoiminnon merkkivalo  tai  sammuu.

 Jos toiminto  on asetettu ja linkousnopeutta ei ole muutettu, laite tyhjentää ainoastaan veden Käynnistä/Tauko-painiketta  painaessa.

3. Kun ohjelma on suoritettu loppuun ja luukun lukon merkkivalo  sammuu, luukku voidaan avata.
4. Kytke laite pois toiminnasta painamalla  -virtapainiketta joidenkin sekuntien ajan.
5. Sulje vesihana.

Valmiustoiminto

Valmiustilatoiminto kytkee laitteen automaattisesti pois päältä energiankulutuksen vähentämiseksi seuraavissa tilanteissa:

- Laitetta ei käytetä 5 minuuttiin eikä mikään ohjelma ole käynnissä.

Kytke laite päälle uudelleen painamalla Päällä / Pois päältä  -painiketta.

- 5 minuutin kuluttua pesuohjelman päättymisestä Kytke laite päälle uudelleen painamalla Päällä / Pois päältä  -painiketta. Näyttö kertoo viimeisen ohjelman päättymisestä.

Aseta uusi pesuohjelma kääntämällä ohjelmanvalitsinta.

Jos säädin on käännetty "Nollaa"-asentoon

- , laite sammuu automaattisesti 30 sekunnin kuluttua.

 Jos asetat ohjelman tai lisätoiminnon, jonka päätyttyä vesi jää rumpuun, Valmiustilatoiminto **ei kytke laitetta pois päältä** muistuttaakseen sinua veden tyhjentämisestä.

Vihjeitä ja neuvoja

 **VAROITUS!** Lue turvallisuutta koskevat luvut.

Pyykit

- Lajittele pyykit seuraavasti: valkopyykki, värillinen pyykki, tekokuidut, arkalaatuinen pyykki ja villapyykki.
- Noudata tekstiilien hoito-ohjemerkitöjen ohjeita.
- Älä pese valkopyykkiä ja värillistä pyykkiä yhtä aikaa.
- Jotkin värilliset vaatteet voivat laskea väriä ensimmäisessä pesussa. Ne on suositeltavaa pestä erikseen ensimmäisillä kerroilla.
- Sulje tynnyliinon napit, vetoketjut, koukut ja nepparit. Sido vyöt.
- Käännä monikerroksiset tekstiilit, villavaatteet ja painetut tekstiilit väärin päin.
- Esikäsittele vaikeat tahrat.

- Pese vaikeat tahrat erikoispesuaineella.
- Ole varovainen verhoja käsitellessä. Poista kaikki koukut ja aseta verhot pesupussiin tai tynnyliinaan.
- Älä pese saumaamattomia tai leikattuja pyykkejä.
- Pese pienen ja/tai arkalaatuiset pyykit pesupussissa (esim. kaarelliset rintaliivit, vyöt, sukkahousut, jne.).
- Vältä pesemästä vaatteita, joissa on paljon pitkiä eläinten karvoja tai huonolaatuisia vaatteita, joissa irtoaa huomattavasti nukkaa. Muutoin tyhjennysputkeen voi muodostua tukoksia, joiden poistaminen vaatii huoltopalvelua.

Vaikeat tahrat

Vesi ja pesuaine eivät riitä poistamaan vaikeita tahroja.

Suosittellemme, että vaikeat tahrat esikäsitellään ennen tekstiilien asettamista laitteeseen.

Markkinoilla on saatavilla erityisiä tahrannoistoaineita. Käytä tahraan ja tekstiilin laatuun sopivaa tahrannoistoainetta.

Älä suihkuta tahrannoistoainetta pyykkeihin laitteen lähellä, sillä se syövyttää muoviosia.



Pesuaineen tyyppi ja määrä

Pesuaineen tyyppi ja oikea määrä vaikuttavat pesutehoon ja auttavat välttämään hukkia sekä suojelemaan ympäristöä:

- Käytä vain pesukoneeseen tarkoitettuja pesuaineita ja muita aineita. Noudata ensiksi seuraavia yleisohjeita:
 - Käytä jauhemaisia pesuaineita kaikille kuitutyypeille arkalaatuisia tekstiilejä lukuun ottamatta. Käytä valkopyykin pesuun ja pyykin sterilointiin mieluiten valkaisuainetta sisältäviä jauhemaisia pesuaineita.
 - Käytä nestemäisiä pesuaineita, mieluiten alhaisen lämpötilan pesuohjelmissa (enintään 60 °C) kaikille kuitutyypeille, tai villavaatteiden erikoispesuaineita.
- Käytettävä pesuaineen tyyppi ja määrä määrittävät seuraavien mukaan: tekstiilityyppi (hellävarainen, villavaatteet, puuvilla, jne.), pyykkien väri, täyttömäärä, likaisuustaso, pesulämpötila sekä vedenkovuus.
- Noudata pesu- ja muiden käsittelyaineiden tuotepakkauksien ohjeita ylittämättä ilmoitettua maksimitasoa (**MAX**).

- Älä sekoita erityyppisiä pesuaineita keskenään.
- Käytä vähemmän pesuainetta, jos
 - peset pienen määrän pyykkiä
 - pyykki on vain vähän likaista
 - pesussa muodostuu paljon vaahtoa.
- Kun käytät pesuainetabletteja, aseta ne aina rumpuun pesuainelokeron sijaan.

Riittämättömän pesuaineen mahdollisia seurauksia:

- heikko pesutulos
- harmaat pyykki
- rasvaiset pyykki
- homeen muodostuminen laitteeseen.

Liiallisen pesuaineen mahdollisia seurauksia:

- vaahton muodostuminen
- huonempi pesutulos
- riittämätön huuhtelu
- suuremmat ympäristöhaitat.

Ympäristönsuojeluohjeita

Noudata seuraavia ohjeita säästääksesi vettä, energiaa ja luontoa.

- **Normaalilikaisen pyykinpesussa ei tarvita esipesua**, jolloin voidaan säästää pesuainetta, vettä ja aikaa ja suojella samalla myös ympäristöä.
- Kun laite täytetään kunkin ohjelman **maksimitäyttömäärään, energian- ja vedenkulutus ovat pienempiä**.
- Tahrat ja rajoittunut lika voidaan poistaa asianmukaisella esikäsitteilyllä. Pyykit voidaan tämän jälkeen pestä alhaisemmassa lämpötilassa.
- Katso oikea pesuainemäärä pesuaineen valmistajan antamista ohjeista ja tarkista kotisi vedenkovuus. Katso kohta "Vedenkovuus".
- Aseta valitun pesuohjelman **suurin sallittu linkousnopeus ennen pyykkien kuivaamista kuivausrummussa**. Tämä säästää energiaa kuivauksen aikana!

Vedenkovuusasteet

Veden kovuus luokitellaan niin sanottujen kovuusasteiden mukaisesti. Paikkakuntasi

vedenkovuustiedot ovat saatavilla vesiyhtiöstä tai paikalliselta viranomaiselta.

Ominaisuus	Vedenkovuusasteet	
	Saksalainen järjestelmä °dH	Ranskalainen järjestelmä °T.H.
Pehmeä	0-7	0-15
Keskikova	8-14	16-25

Kova	15-21	26-37
Erittäin kova	> 21	> 37

i Vedenpehmenntä tulee lisätä, jos vedenkovuus on keskiparha- korkea. Noudata valmistajan ohjeita. Pesuaineen määrä voidaan tällöin annostella (pienentää) pehmeän kovuustason mukaisesti.

Hoito ja puhdistus

⚠ VAROITUS! Lue turvallisuutta koskevat luvut.

Säännöllinen puhdistusaikataulu

Säännöllinen puhdistus auttaa pidentämään laitteen käyttöikä.

Pidä luukkua ja pesuainelokeroa kunkin pesuohjelman jälkeen hiukan raollaan ilmankierron varmistamiseksi ja kosteuden poistamiseksi laitteen sisältä, jotta vältettäisiin homeen ja hajujen muodostuminen.

Jos laitetta ei käytetä pitkään aikaan: sulje vesihana ja irrota virtajohto pistorasiasta.

Viitteellinen säännöllinen puhdistusaikataulu:

Kalkinpoisto	Kahdesti vuodessa
Ylläpitopesu	Kerran kuukaudessa
Luukun tiivisteiden puhdistaminen	Kahden kuukauden välein
Rummun puhdistaminen	Kahden kuukauden välein
Pesuainelokeron puhdistus	Kahden kuukauden välein
Tyhjennyspumppun sihdin puhdistaminen	Kahdesti vuodessa

Tuloletkun ja venttiilisihdin puhdistus	Kahdesti vuodessa
---	-------------------

Osien puhdistusohjeet on annettu seuraavissa kappaleissa.

Vieraiden esineiden poistaminen

i Varmista, että taskut ovat tyhjiä ja kaikki irtonaiset kappaleet on sidottu ennen ohjelman suorittamista. Katso "Neuvoja ja vinkkejä" -luvun kohta "Pyykkimäärä".

Poista mahdolliset vieraat esineet (esim. metallikiinnittimet, napit, kolikot, jne.) luukun tiivisteestä, sihdeistä ja rummista. Lue lisäohjeita luvuista "Luukun tiivisteiden kaksoishuulet", "Rummun puhdistus", "Tyhjennyspumppun puhdistus" ja "Vedenottoletkun ja venttiilin sihdin puhdistus". Ota tarvittaessa yhteyttä valtuutettuun huoltoliikkeeseen.

Ulkopintojen puhdistaminen

Puhdista laite ainoastaan miedolla saippualla ja lämpimällä vedellä. Kuivaa kaikki pinnat kokonaan. Älä käytä hankaavia pesulappuja tai naarmuttavia välineitä.

⚠ HUOMIO! Älä käytä koskaan alkoholia, liuotinaiteita tai vastaavia tuotteita.

⚠ HUOMIO! Metallipintoja ei saa puhdistaa klooripohjaisilla pesuaineilla.

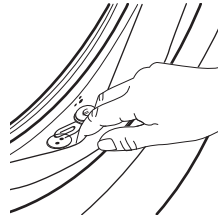

Kalkinpoisto

i Jos alueesi vesi on kovaa tai keskikovaa, suosittelimme, että käytät pesukoneisiin tarkoitettua veden vedenpehennysainetta. Vesi on kovaa tai keskikovaa, kun kovuus on yli 8 dH.

Tarkista rumpu säännöllisesti kalkkijäämien varalta.

Tavalliset pesuaineet sisältävät jo valmiiksi vedenpehennysaineita, suosittelimme kuitenkin aika ajoin suorittamaan ohjelman tyhjällä rummulla ja käyttämään kalkinpoistoainetta.

i Noudata aina tuotepakkaukseen merkittyjä ohjeita.

Ylläpitopesu

Jos alhaisen lämpötilan ohjelmia käytetään toistuvasti ja pitkään, rumpuun ja pesusäiliöön voi kertyä pesuainejäämiä ja nukkaa tai muodostua bakteerikantoja. Tämä voi muodostaa epämiellyttäviä hajuja ja hometta. Voit poistaa kyseiset jäämät ja puhdistaa laitteen sisäosan suorittamalla säännöllisesti huoltopesun (vähintään kerran kuukaudessa).

i Katso kohta "Rummun puhdistaminen".

Luukun tiiviste

Tarkista luukun tiiviste säännöllisesti ja poista kaikki esineet sisätilasta.

Rummun puhdistus

Tarkista rumpu säännöllisesti kertymien estämiseksi.

Rumpuun voi muodostua ruosteläiskiä vierasesineiden tai rautapitoisen veden vuoksi

Puhdista rumpu erityisillä ruostumattomalle teräkselle sopivilla tuotteilla.

i Noudata aina tuotepakkaukseen merkittyjä ohjeita. Älä käytä rummun puhdistuksessa happoa sisältäviä kalkinpoistoaineita, klooria tai rautaa sisältäviä hankausaineita tai teräsvillaa.

Suorita perusteellinen puhdistus seuraavasti:

1. Poista kaikki pyykkit koneesta.
2. Suorita Koneen puhdistus -ohjelma. Katso lisätietoa pesuohjelmataulukosta.
3. Lisää hiukan pesujauhetta tyhjiin rumpuun mahdollisten jäämien huuhtelemiseksi pois.

i Näytössä voi aika ajoin ohjelman päätyttyä näkyä kuvake . "Rummun puhdistus" on tällöin suositeltavaa. Kun rumpu on puhdistettu, kuvake häviää.

Pesuainelokerikon ja lokerikon syvennyksen puhdistaminen

Pesuainelokerikko tulee puhdistaa säännöllisesti mahdollisten kuivien pesuainejäämien tai kovettuneen huuhteluaineen ja/tai lokeroon muodostuneen homeen poistamiseksi. Toimi seuraavasti:

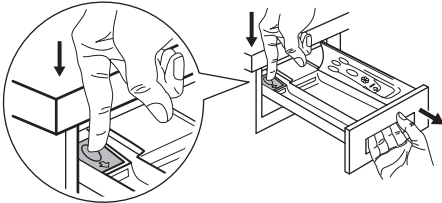

Irrota lokerikko painamalla vipua alaspäin ja vetämällä lokerikko ulos.

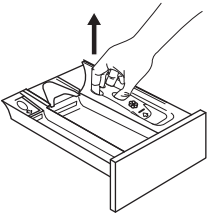

Poista myös lisäainelokeron yläosa puhdistamisen helpottamiseksi.

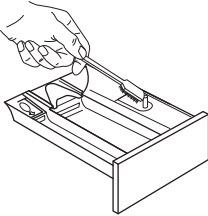

Käytä puhdistukseen jäykkäharjaista harjaa ja poista kaikki pesuaineiden jäämät.

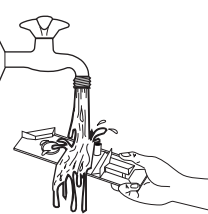

Huuhtelee kaikki pesuainelokerikon pesuainejäämät pois vesihanalla.

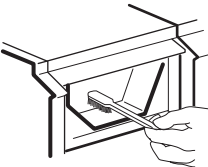

Puhdista syvennys harjaa käyttäen ja varmista, että sen ylä- ja alaosa ovat puhtaita.

Kun lokerikko ja syvennys on puhdistettu, aseta lokerikko paikoilleen ja suorita huuhteluohjelma ilman pyykkiä niin, että kaikki jäämät poistuvat.

Tyhjennuspumpun puhdistaminen

VAROITUS! Irrota pistoke pistorasiasta.

i Tarkista tyhjennuspumpun suodatin säännöllisesti ja varmista, että se on puhdas.

Puhdista tyhjennuspumppu, jos:

- Koneeseen jää vettä.
- Rumpu ei pyöri.
- Laitteesta kuuluu poikkeavia ääniä tyhjennuspumpun tukkiutumisen vuoksi.
- Näytössä näkyy hälytyskoodi **E20**.

VAROITUS!

- Älä poista suodatinta laitteen ollessa toiminnassa.
- Älä puhdista pumppua, jos laitteen vesi on kuumaa. Odota, kunnes vesi jäähtyy.

Puhdista pumppu seuraavasti:

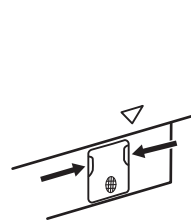

1. Avaa pumpun kansi.

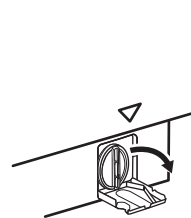

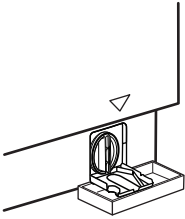

2. Aseta asianmukainen astia tyhjennyspumun aukon alapuolelle ulosvirtaavan veden ottamiseksi talteen. Pidä aina lattiapyyhe lähetyvillä mahdollisen veden kuivaamiseksi suodattimen poistamisen aikana.

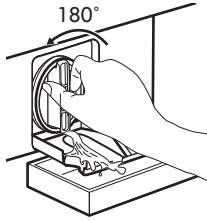

3. Käännä suodatinta 180 astetta vastapäivään sen avaamiseksi, älä kuitenkaan irrota sitä. Anna veden valua ulos.

4. Kun astia on täynnä vettä, käännä suodatinta taaksepäin ja tyhjennä säiliö.

5. Toista vaiheet 3-4, kunnes vettä ei enää virtaa koneesta.

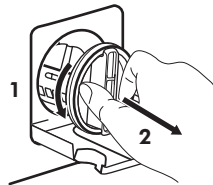

6. Irrota suodatin kiertämällä sitä vastapäivään.

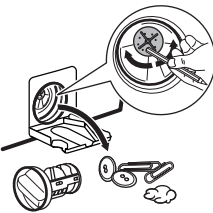

7. Poista tarvittaessa nukka ja esineet suodattimen syvennyksestä. Tarkista, että pumpun siipipyörä pyörii esteettä. Mikäli se ei pyöri, ota yhteys valtuutettuun huoltoliikkeeseen.



8. Puhdista suodatin hanaveden alla.



9. Asenna suodatin takaisin paikoilleen erityisiin ohjaimiin kiertämällä sitä myötäpäivään. Varmista, että kiristät suodattimen oikein vuotojen estämiseksi.

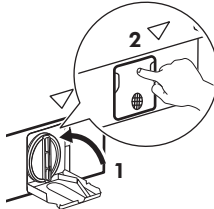

10. Sulje pumpun kansi.

Kun tyhjennät veden hätätyhjennystoimenpiteellä, tyhjennysjärjestelmä tulee aktivoida uudelleen:

1. Kaada pesuainelokerikon päälokeroon 2 litraa vettä.
2. Aloita veden tyhjennys käynnistämällä ohjelma.

Vedenottoaukon sihdin ja sihdin venttiilin puhdistaminen

Jos laitteen vedentäyttöjakso kestää pitkään tai jos vedentäyttymistä ei tapahdu, käynnistyspainikkeen merkivalossa vilkkuu punainen valo. Tarkista, onko vedenottoletkun sihdissä ja venttiilin sihdissä tukoksia (katso lisätietoa osiosta "Vianmääritys").

Toimi seuraavasti:

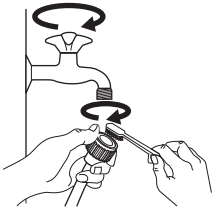

- Sulje vesihana.
- Ruuvaa letku irti hanasta.
- Puhdista sihti jäykällä harjalla.
- Ruuvaa letku takaisin hanaan.

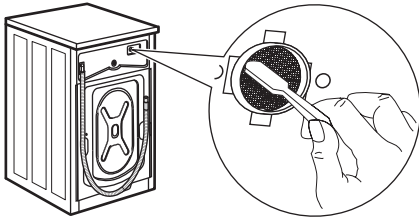

- Kierrä letku irti laitteesta. Pidä kuivausliina lähetytyillä, sillä letkusta voi tulla vettä.
- Puhdista venttiiliin sihti jäykällä harjalla tai kankaanpalalla.
 - Kierrä letku takaisin laitteeseen kiinni kiertämällä sitä vasemmalle tai oikealle asennuksen mukaan. Kiinnitä liitosmutteri oikein paikalleen vesivuotojen välttämiseksi.

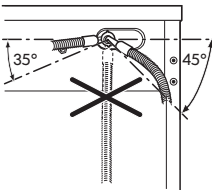

- Avaa vesihana.

Hätätyhjennys

Jos vesi ei tyhjene koneesta, toista kappaleessa "Tyhjennospumpun puhdistaminen" kuvattu toimenpide. Puhdista pumppu tarvittaessa.

Kun tyhjennät veden hätätyhjennystoimenpiteellä, tyhjennysjärjestelmä tulee aktivoida uudelleen:

1. Kaada pesuainelokerikon päälokeroon 2 litraa vettä.
2. Aloita veden tyhjennys käynnistämällä ohjelma.

Varotoimet jäätymisen estämiseksi

Jos kone asennetaan alueelle, jossa lämpötila voi laskea 0 °C lämpötilaan tai sitä alhaisemmaksi, poista jäljelle jäänyt vesi vedenottoletkusta ja tyhjennospumpusta.

1. irrota pistoke pistorasiasta
2. Sulje vesihana.
3. Aseta vedenottoletkun kaksi päätä astiaan ja anna veden valua letkusta ulos.
4. Tyhjennä tyhjennospumppu. Katso hätätyhjennyksen ohjeet.
5. Kun tyhjennospumppu on tyhjä, asenna vedenottoletku uudelleen.



VAROITUS! Varmista, että lämpötila on yli 0 °C ennen kuin käytät laitetta uudelleen. Valmistaja ei ota vastuuta jäätymisvaurioista.

Vianmääritys



VAROITUS! Lue turvallisuutta koskevat luvut.

Johdanto



Laite ei käynnisty tai se pysähtyy kesken pesuohjelman.

Yritä etsiä ratkaisu ongelmaan (katso taulukko). Jos ongelma toistuu, ota yhteyttä valtuutettuun huoltoliikkeeseen.

⚠ VAROITUS! Kytke laite pois toiminnasta ennen tarkistuksien aloittamista.

Jos suurempia ongelmia esiintyy, laitteesta kuuluu äänimerkkejä, näytössä näkyy hälytyskoodi ja Käynnistä/Tauko -painike voi vilkkua jatkuvasti:

- **E40** - Virransyöttö on epävaka. Odota kunnes virransyöttö on vakaa.
- **E91** - Laitteen elektronisten osien välillä ei ole yhteyttä. Kytke se pois toiminnasta ja takaisin toimintaan. Ohjelmaa ei ole suoritettu oikein loppuun tai laite pysähtyi liian aikaisin. Jos hälytyskoodi tulee uudelleen näkyviin, ota yhteyttä valtuutettuun huoltoliikkeeseen.
- **E10** - Laitteeseen ei tule vettä. Käynnistä laite uudelleen huolellisen tarkistuksen jälkeen painamalla Käynnistä/Tauko -painiketta, jotta laite jatkaisi ohjelmaa. Jos virhe toistuu, hälytyskoodi tulee uudelleen näkyviin.
- **E20** - Koneeseen jää vettä.
- **E40** - Laitteen luukku on auki tai se ei ole kunnolla kiinni. Tarkista luukku!

i Jos laite on ylikuormitettu, poista joitakin vaatekappaleita rummusta ja/tai pidä luukku kiinni ja kosketa samanaikaisesti Käynnistä/Tauko -painiketta, kunnes merkkivalo  lakkaa vilkkumasta (katso kuva alla).

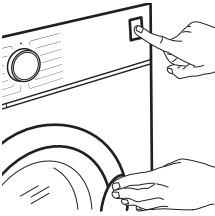

Mahdolliset häiriöt

Ongelma	Mahdollinen ratkaisu
Pesuohjelma ei käynnisty.	<ul style="list-style-type: none"> • Varmista, että pistoke on kiinnitetty pistorasiaan. • Tarkista, että laitteen luukku on suljettu. E40 • Varmista, ettei mikään sulakekotelon sulakkeista ole palanut. • Varmista, että Käynnistä/Tauko-painiketta  on kosketettu. • Jos ajastin on asetettu, peruuta asetetus tai odota, kunnes ajanlaskenta on kulunut umpeen. • Poista lapsilukko toiminnasta, jos se on päällä. • Tarkista, että säädin on valitun ohjelman kohdalla.

Ongelma	Mahdollinen ratkaisu
Laitteeseen ei tule vettä. E 10	<ul style="list-style-type: none"> Tarkista, että vesihana on auki. Varmista, ettei vedensyöttöpaine ole liian alhainen. Kysy lisätietoa paikalliselta vesilaitokselta. Tarkista, ettei vesihana ole tukossa. Varmista, ettei vedenottoletkussa ole vääntymiä, vaurioita tai tahtumia. Tarkista, että vedenottoletku on liitetty oikein. Varmista, ettei vedenottoletkun ja venttiilin sihdeissä ole tukoksia. Lue ohjeet kohdasta "Hoito ja puhdistus".
Laitte täyttyy vedellä ja tyhjenee välittömästi.	<ul style="list-style-type: none"> Varmista, että tyhjennysletku on oikeassa asennossa. Letku voi olla liian matalalla. Lue osio "Asennusohjeet".
Koneeseen jää vettä. E 20	<ul style="list-style-type: none"> Tarkista, ettei altaan poistoviemäri ole tukossa. Varmista, ettei tyhjennysletkussa ole vääntymiä tai tahtumia. Tarkista, ettei vedenpoiston sihti ole tukossa. Puhdista sihti tarvittaessa. Lue ohjeet kohdasta "Hoito ja puhdistus". Tarkista, että tyhjennysletku on liitetty oikein. Aseta tyhjennysohjelma, jos asetit ohjelman, jossa ei ole tyhjennysvaihetta. Aseta tyhjennysohjelma, jos asetit lisätoiminnon, jossa vesi jää koneeseen.
Linkousvaihe ei toimi tai pesuohjelma kestää normaalia pitempään.	<ul style="list-style-type: none"> Aseta linkousohjelma. Tarkista, ettei vedenpoiston sihti ole tukossa. Puhdista sihti tarvittaessa. Lue ohjeet kohdasta "Hoito ja puhdistus". Levitä pyykit käsin rummussa ja käynnistä linkous uudelleen. Epätasapaino voi aiheuttaa tämän ongelman.
Lattialla on vettä.	<ul style="list-style-type: none"> Varmista, että vesiletkujen liitännät ovat kireät ja ettei vesivuotoja ole. Varmista, ettei vedenotto- ja tyhjennysletkussa ole vaurioita. Varmista, että käytät oikeaa pesuainetta ja pesuainemäärää.
Laitteen luukku ei avaudu.	<ul style="list-style-type: none"> Varmista, että olet valinnut pesuohjelman, joka jättää veden koneeseen. Varmista, että pesuohjelma on päättynyt. Aseta tyhjennys- tai linkousohjelma, jos rummussa on vettä. Tarkista, että laitteeseen tulee virtaa. Tämä ongelma voi johtua laitteen viasta. Ota yhteyttä valtuutettuun huoltoliikkeeseen. <p>Jos luukun avaaminen on tarpeen, lue huolellisesti kohta "Luukun avaaminen hätätilanteessa".</p>

Ongelma	Mahdollinen ratkaisu
Laitteesta kuuluu poikkeavia ääniä ja se tärisee.	<ul style="list-style-type: none"> Varmista, että laite on tasapainotettu oikein. Lue osio "Asennusohjeet". Varmista, että pakkausmateriaalit ja/tai kuljetuspultit on poistettu. Lue osio "Asennusohjeet". Lisää pyykkiä koneeseen. Pyykkiä voi olla liian vähän. Katso kohta "Luukun avaaminen" luvusta "Päivittäinen käyttö".
Ohjelman kesto pitenee tai lyhenee ohjelman toiminnan aikana.	<ul style="list-style-type: none"> AutoAdjust System säätää ohjelman kestoä pyykkien tyyppin ja määrän mukaan. Katso kohta "AutoAdjust System-täyttömäärätunnistus" luvusta "Päivittäinen käyttö".
Pesutulos ei ole tyydyttävä.	<ul style="list-style-type: none"> Lisää pesuaineen määrää tai käytä toista pesuainetta. Poista vaikeat tahrat erikoistuotteilla ennen pyykinpesua. Varmista, että asetat oikean lämpötilan. Vähennä pyykkiä.
Liikaa vaahtoa rummussa pesuohjelman aikana.	<ul style="list-style-type: none"> Vähennä pesuaineen määrää.
Pesuainelokerikossa on pesuainejäämiä pesuohjelman aikana.	<ul style="list-style-type: none"> Varmista, että läppä on oikeassa asennossa (YLHÄÄLLÄ pesujauhetta käyttäessä - ALHAALLA pesunestettä käyttäessä). Varmista, että olet käyttänyt pesuainelokerikkoa tämän ohjekirjan ohjeiden mukaisesti.

Luukun avaaminen hätätilanteessa

Mikäli järjestelmässä on tapahtunut sähkökatkos tai laitteen toimintahäiriö, luukun lukitus jää päälle. Pesuohjelma jatkuu, kun laite saa uudelleen virtaa. Jos luukun lukitus jää päälle toimintahäiriön esiintyessä, se voidaan avata hätäavaustoiminnolla.

Ennen luukun avaamista:

⚠️ HUOMIO! Palovammojen vaara!
Varmista, ettei veden lämpötila ole liian korkea ja pyykki kuumaa. Odota tarvittaessa, että ne ovat jäähtyneet.

⚠️ HUOMIO! Henkilövahingon vaara!
Varmista, ettei rumpu pyöri. Odota tarvittaessa, että rumpu pysähtyy.



Varmista, että rumpun sisällä oleva veden taso ei ole liian korkea. Suorita tarvittaessa hätätyhjennys (katso luvun "Hoito ja puhdistus" kohta "Hätätyhjennys").

Avaa luukku seuraavasti:

1. Kytke laite pois toiminnasta painamalla painiketta Päällä / Pois päältä .
2. Irrota pistoke pistorasiasta.
3. Vedä hätäavauskytkintä kerran alaspäin. Vedä sitä vielä kerran, pidä se kireällä ja avaa samalla laitteen luukku. Seuraava kuva esittää hätäavauskytkimen sijainnin.

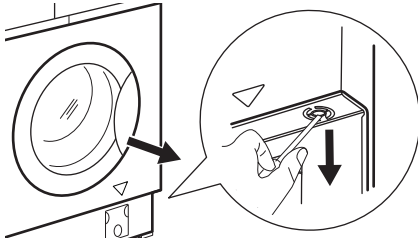

4. Poista pyykki rummusta ja sulje laitteen luukku.



Huolto

Suosittellemme alkuperäisten varaosien käyttöä. Tarkistuksen suorittuasi kytke laite päälle ja paina painiketta  käynnistääksesi ohjelman uudelleen.

Jos ongelma toistuu, ota yhteyttä valtuutettuun huoltoliikkeeseen. Huoltoliikkeen tarvitsemat perustiedot löydät laitteen arvokilvestä. Katso ”Luettelo tarkistettavista asioista” -luku.

Kulutusarvot

Johdanto

-  Linkistä www.theenergylabel.eu saat lisätietoa energialuokkamerinnästä.
-  Laitteen mukana toimitetun energialuokkamerinnän QR-koodi sisältää linkin verkkosivustolle, jossa on EU EPREL -tietokannassa olevat laitteen suorituskykytiedot. Säilytä energialuokkamerkintää yhdessä käyttöohjeen ja kaikkien muiden tämän laitteen mukana toimitettujen asiakirjojen kanssa. Joitakin tietoja on saatavilla myös EPREL:issä käyttämällä linkkiä <https://eprel.ec.europa.eu> sekä laitteen arvokilpeen merkittyä mallin nimeä ja tuotenumeroa. Katso arvokilven sijainti kohdasta ”Laitteen kuvaus”.

Symbolien selitys

kg	Pyykkimäärä.	tt:mm	Ohjelman kesto.
kWh	Energiankulutus	°C	Pyysin lämpötila.
Litraa	Vedenkulutus.	kier- rosta minuu- tissa	Linkousnopeus.
%	Jäänöskosteus linkousvaiheen päättyessä. Mitä korkeampi linkousnopeus, sitä korkeampi äänenvoimakkuus ja sitä vähäisempi jäljelle jäävä kosteus.		

-  Arvot ja ohjelman kesto voivat vaihdella erilaisten olosuhteiden mukaan (esim. huoneen lämpötila, veden lämpötila ja paine, täyttömäärä ja pyykin laatu, syöttöjännite) sekä muuttaessa ohjelman oletusasetuksia.

**Euroopan unionin komission
asetuksen 2019/2023 mukaisesti**

Eco 40-60 ohjelma	kg	kWh	Litraa	tt:mm	%	°C	kierrosta minuu- tissa¹⁾
Täysi koneellinen	8.0	1.080	53.0	03:25	53.00	44.0	1351
Puolikoneellinen	4.0	0.714	42.0	02:30	53.00	38.0	1351
Neljänneskoneelli- nen	2.0	0.350	31.0	02:20	54.00	30.0	1351

1) *Suurin linkousnopeus.*

Virrankulutus eri tiloissa

Pois päältä (W)	Valmiustila (W)	Ajastettu käynnistyminen (W)
0.50	0.50	4.00
Aika pois päältä/valmiustilaan on enintään 15 minuuttia.		

Yleiset ohjelmat

 Kyseiset arvot ovat ainoastaan viitteellisiä.

Ohjelma	kg	kWh	Litraa	tt:mm	%	°C	kierrosta minuu- tissa¹⁾
Puuvilla ²⁾ 90 °C	8.0	2.200	85.0	03:55	52.00	85.0	1400
Puuvilla 60 °C	8.0	1.500	80.0	03:20	52.00	55.0	1400
Puuvilla ³⁾ 20 °C	8.0	0.350	80.0	02:35	52.00	20.0	1400
Synteettiset 40 °C	3.0	0.750	75.0	02:10	35.00	40.0	1200
Hienopesu ⁴⁾ 30 °C	2.0	0.300	50.0	00:50	35.00	30.0	1200

Ohjelma	kg	kWh	Litraa	tt:mm	%	°C	kierrosta minuu- tissa ¹⁾
Villa 30 °C	1.5	0.250	65.0	01:05	30.00	30.0	1200



1) Linkousnopeuden viiteilmaisin.

2) Sopii erittäin likaisten tekstiilien pesemiseen.

3) Soveltuu hieman likaantuneen puuvilla-, synteettisen ja sekapyökin pesuun.

4) Suorittaa lisäksi vähän liikaisen pyökin pikapesun.

Ympäristönsuojelu

Kierrätä materiaalit, jotka on merkitty merkillä . Kierrätä pakkaus laittamalla se asianmukaiseen kierrätysastiaan. Suojele ympäristöä ja ihmisten terveyttä kierrättämällä sähkö- ja elektroniikkaromut. Älä hävitä merkillä  merkittyjä

kodinkoneita kotitalousjätteen mukana. Palauta tuote paikalliseen kierrätyskeskukseen tai ota yhteyttä paikalliseen viranomaiseen.

IKEA-TAKUU

Kuinka kauan IKEA-takuu on voimassa?

Tämä takuu on voimassa 5 vuotta IKEA-myyrmälästä hankitun laitteen alkuperäisestä ostopäivämäärästä lähtien. Alkuperäinen ostokuitti vaaditaan ostotodistukseksi. Jos takuuajana tehdään huoltotoita, laitteen takuuajaksi ei pitene sen vuoksi.

Huoltotoiden suorittaja

IKEA:n palveluntarjoaja tarjoaa huollon omien huoltoliikkeidensä tai valtuutettujen huoltoliikkeiden verkoston kautta.

Takuun kattavuus

Takuu kattaa laitteessa esiintyvät viat, jotka ovat aiheutuneet valmistus- tai materiaalivirheistä IKEA:sta ostopäivän jälkeen. Tämä takuu koskee vain kotitalouskäyttöä. Poikkeukset on määritetty kohdassa Takuun piiriin kuulumattomat asiat. Takuuajana vian korjaamisesta aiheutuvat kustannukset, esim. korjaukset, varaosat, työ ja matkakulut, kuuluvat takuun

piiriin sillä ehdolla, että laite on korjattavissa ilman erityiskuluja ja että vika liittyy takuunalaiseen valmistus- tai materiaalivirheeseen. Euroopan yhteisön direktiivi (nro 99/44/EY) ja vastaavat maakohtaiset määräykset ovat voimassa näiden ehtojen mukaisesti. Vaihdetut osat siirtyvät IKEA:n omistukseen.

Engelman korjaaminen IKEA:n taholta

IKEA:n nimeämä palveluntarjoaja tarkastaa tuotteen ja määrittää omaan harkintaansa perustuen, onko tuote tämän takuun alainen. Jos se katsotaan takuun alaiseksi, IKEA:n palveluntarjoaja tai valtuutettu huoltoliike oman harkintaansa perustuen joko korjaa viallisen tuotteen tai vaihtaa sen samanlaisen tai vastaavaan tuotteeseen.

Takuun piiriin kuulumattomat asiat

- Normaali kuluminen.
- Tahalliset tai laiminlyönnin aiheuttamat vahingot, käyttöohjeiden noudattamisen laiminlyönnin aiheuttamat vahingot,

virheellinen asennus tai kytkentä väärään jännitteeseen, kemiallisen tai sähkökemiallisen reaktion aiheuttamat vahingot, ruostuminen, syöpyminen tai vesivahingot mukaan lukien näihin rajoittumatta vesijohtoverkon liian suuri kalkkipitoisuus, epätavallisten ympäristöolosuhteiden aiheuttamat vahingot.

- Kulutusosat mukaan lukien paristot ja lamput.
- Ei toiminnalliset ja koristeosat, jotka eivät vaikuta laitteen normaaliin käyttöön, mukaan lukien naarmut ja mahdolliset värimuutokset.
- Vierasesineiden tai aineiden aiheuttamat vahingossa syntyneet vauriot ja sihtien, vedenpoistojärjestelmien tai pesuainelokeroiden puhdistuksen yhteydessä syntyneet vahingot.
- Seuraavien osien vaurioituminen: keraaminen lasipinta, lisävarusteet, astia- ja ruokailuvälinekorit, syöttö- ja poistoputket, tiivisteet, lamput ja lampun suojukset, näytöt, kytkimet, kotelot ja koteloiden osat, ellei näitä vahinkoja voida osoittaa valmistusvirheiden aiheuttamiksi.
- Tapaukset, joissa vikaa ei löydy huoltohenkilön käynnin aikana.
- Korjaukset, joita eivät ole suorittaneet nimeämme palvelutarjoajat ja/tai valtuutettu huoltoliike, tai jos on käytetty muita kuin alkuperäisiä varaosia.
- Virheellisen tai määräysten vastaisen asennuksen aiheuttamat korjaukset.
- Laitteen käyttö muussa kuin kotitalousympäristössä, ts. ammattikäytössä.
- Kuljetusvahingot. Jos asiakas kuljettaa tuotteen kotiinsa tai muuhun osoitteeseen, IKEA ei ole vastuussa mahdollisista kuljetuksen aikana syntyneistä vahingoista. Jos taas IKEA toimittaa tuotteen asiakkaan toimitusosoitteeseen, toimituksen aikana syntyneet vahingot sisältyvät takuuseen.
- IKEA-kodinkoneen ensiasennuksen kustannukset. Jos IKEA:n palveluntarjoaja tai valtuutettu huoltoliike korjaa tai

korvaa kodinkoneen tämän takuun ehtojen alaisuudessa, palveluntarjoaja tai valtuutettu huoltoliike asentaa tarvittaessa korjatun kodinkoneen uudelleen tai asentaa korvaavan laitteen.

Tämä rajoitus ei koske ammattitaitoisen asiantuntijan suorittamaa virheetöntä työtä, jossa on käytetty alkuperäisiä varaosia, laitteen sopeuttamiseksi toisen EU-maan teknisten turvallisuusmääräysten mukaiseksi.

Maakohtaisen lainsäädännön soveltaminen

IKEA:n takuu antaa Sinulle tiettyjä laillisia oikeuksia, jotka kattavat tai ylittävät kaikki maakohtaisesti vaihtelevan paikallisen lainsäädännön vaatimukset. Se ei rajoita mitenkään Kuluttajasuojalain määrittämiä oikeuksia.

Kelpoisuusalue

Palvelut laitteille, jotka on hankittu EU-maassa ja siirretty toiseen EU-maahan, tuotetaan uuden maan normaalien takuehtojen mukaisesti. Palvelun suoritusvelvollisuus takuun rajoissa on olemassa vain, jos:

- laite vastaa sen maan teknisiä vaatimuksia, jossa takuuvaatimus tehdään, ja on asennettu näiden vaatimusten mukaisesti.
- laite vastaa asennusohjeita ja käyttöohjeen turvallisuusohjeita ja on asennettu niiden mukaisesti.

IKEA-laitteiden myynninjälkeinen palvelu:

Pyydämme ottamaan yhteyttä IKEA:n myynninjälkeiseen palveluun osoitteeseen:

1. tämän takuun alaisen korvausvaatimuksen tekeminen,
2. IKEA-keittiökaluasteisiin tarkoitettujen IKEA-laitteen asennukseen liittyvien selventävien tietojen pyytäminen. Huolto ei anna seuraaviin liittyviä selventäviä tietoja:
 - IKEA-keittiön yleinen asennus,
 - sähköliitäntä (mikäli laitteen mukana toimitetaan pistoke ja virtajohto),
 - vesi- ja kaasuliitännät, sillä nämä on

annettava valtuutetun huoltoteknikon tehtäväksi.

3. IKEA-laitteen käyttöohjeiden sisältöön ja teknisiin tietoihin liittyvien selvennysten pyytäminen.

Varmistaaksesi, että voimme palvella Sinua parhaalla mahdollisella tavalla, lue huolellisesti tämän oppaan sisältämät asennusohjeet ja/tai käyttöohjeet, ennen kuin otat yhteyttä meihin.

Yhteydenotot palvelua tarvittaessa



Tämän oppaan viimeisellä sivulla on täydellinen luettelo IKEA:n nimeämistä yhteyshenkilöistä sekä heidän puhelinnumeronsa.

- i** Jotta voimme palvella Sinua mahdollisimman nopeasti, pyydämme soittamaan tämän oppaan lopussa mainittuun puhelinnumeroon. Ilmoita aina tässä oppaassa mainittu asiaasi koskevan laitteen numero. Varmista ennen kuin soitat meille, että sinulla on laitteen, jota varten tarvitset apuamme, IKEA-tuotenumero (8-numeroinen koodi) ja sarjanumero (arvokilvessä oleva 8-numeroinen koodi).

- i** **SÄILYTÄ OSTOKUITTI!**
Ostokuitti on ostotodistus, ja se vaaditaan takuuta varten. Huomaa, että kuitissa on mainittu myös IKEA-tuotteen nimi ja numero (8-numeroinen koodi) jokaisesta ostamastasi laitteesta.

Lisäavun tarve

Jos sinulla on muita kuin kodinkoneiden myynninjälkeiseen palveluun liittyviä kysymyksiä, ota yhteys lähimmän IKEA-myyvälän puhelintukipalveluun. Suosittelemme, että luet kodinkoneen

käyttöohjeen huolellisesti, ennen kuin otat meihin yhteyttä.

Innhold

Sikkerhetsinformasjon	110	Daglig bruk	125
Sikkerhetsanvisninger	112	Råd og tips	130
Produktbeskrivelse	114	Stell og rengjøring	131
Tekniske data	115	Feilsøking	136
Sjekkliste for inspeksjon	115	Forbruksverdier	139
Første gangs bruk	117	Beskyttelse av miljøet	141
Betjeningspanel	117	IKEA EUROPA GARANTI	141
Programmer	121		
Innstillinger	125		

Med forbehold om endringer.

Sikkerhetsinformasjon



Les de vedlagte instruksjonene nøye før du starter installasjon og bruk av dette produktet.

Produsenten er ikke ansvarlig for personskader eller andre skader som følge av feilaktig montering eller bruk.

Instruksjonene må alltid oppbevares på et trygt og tilgjengelig sted for fremtidig behov.

Sikkerhet for barn og utsatte mennesker

- Dette produktet kan brukes av barn fra 8 år og oppover og personer med reduserte fysiske, sensoriske eller mentale evner eller manglende erfaring og kunnskap, dersom de får tilsyn eller instruksjoner om bruken av produktet på en sikker måte, og forstår farene som er involvert.
- Barn mellom 3 og 8 år og personer med svært omfattende og komplekse funksjonsnedsettelse må holdes på avstand fra produktet med mindre de er under tilsyn til enhver tid.
- Barn yngre enn 3 år må holdes på avstand fra produktet med mindre de er under tilsyn til enhver tid.
- Barn bør være under oppsyn for å sikre at de ikke leker med apparatet.

- Oppbevar all emballasje utilgjengelig for barn og kast den på riktig måte.
- Oppbevar vaskemidler utilgjengelig for barn.
- Hold barn og kjæledyr borte fra produktet når døren er åpen.
- Hvis produktet har en barnesikring, bør den aktiveres.
- Rengjøring og vedlikehold av produktet skal ikke utføres av barn.

Generell sikkerhet

- Dette produktet er kun beregnet for vask i private hjem med tøy som tåler maskinvask.
- Dette produktet er beregnet for innendørs bruk.
- Dette produktet kan brukes på kontorer, hotellrom, rom for bed & breakfast, gårdsgjestehus og andre lignende steder hvor slik bruk ikke overstiger (gjennomsnittlig) bruksnivåer for husholdninger.
- Produktets spesifikasjoner må ikke endres.
- Maksimal tøymengde er 8.0 kg. Ikke overskrid den maksimale tøymengden for programmet (se kapittelet «Programmer»).
- Driftsvanntrykket ved inngangspunktet for vannet fra uttakstilkoblingen må være mellom 0,5 bar (0,05 MPa) og 10 bar (1,0 MPa).
- Ventilasjonsåpningen i sokkelen må ikke blokkeres av et teppe, matte eller andre gulvbelegg.
- Produktet skal kobles til vannforsyningen med det nye medfølgende slangesettet eller andre nye slangesett fra et autorisert servicesenter.
- Gamle slangesett må ikke brukes på nytt.
- Om stikkontakten er skadet må den erstattes av produsenten, et autorisert servicesenter eller tilsvarende

kvalifiserte personer for å unngå at den kan utgjøre en elektrisk fare.

- Slå av produktet og trekk støpselet ut av stikkontakten før det utføres noe vedlikehold.
- Ikke bruk høytrykksspyler og/eller damp til å rengjøre produktet.
- Rengjør produktet med en fuktet klut. Bruk kun nøytralt vaskemiddel. Du må aldri bruke skurende oppvaskmidler, skuresvamber, løsemidler eller metallgjenstander.

Sikkerhetsanvisninger

Montering



Installasjonen skal være i overensstemmelse med nasjonale forskrifter.

- Fjern all emballasjen og transportboltene inkludert gummiforing med plastavstandsstykke.
- Ta vare på transportboltene. Dersom produktet skal flyttes i fremtiden, må det festes igjen slik at trommelen er låst og ikke blir skadet.
- Vær alltid forsiktig når du flytter produktet. Det er tungt. Bruk alltid vernebriller og lukket fotteøy.
- Følg installasjonsanvisningene som følger med produktet.
- Bruk ikke apparatet før du installerer det i en innebygget enhet med hensyn til sikkerhet.
- Ikke monter eller bruk et skadet produkt.
- Ikke monter eller bruk produktet hvor temperaturen er under 0 °C eller hvor det kan bli utsatt for vær.
- Sørg for at gulvet der produktet monteres er flatt, stabilt, varmebestandig og rent.
- Sørg for at det er luftsirkulasjon mellom produktet og gulvet.
- Når produktet settes på plass må det kontrolleres at det står i vater. Gjør det ikke det, justeres føttene til det er i vater.
- Ikke monter produktet rett over et avløp i gulvet.

- Ikke spray vann på produktet og ikke eksponerer det for overdreven fuktighet.
- Ikke monter apparatet et sted hvor døren til apparatet ikke kan åpnes helt.
- Sett ikke en lukket beholder under apparatet for å samle opp mulig vannlekkasje. Kontakt det autoriserte service-senteret for å forsikre deg om hvilke tilbehør som kan brukes.

Elektrisk tilkobling



ADVARSEL! Fare for brann og elektrisk støt.

- **ADVARSEL:** Dette apparatet er konstruert for å monteres / kobles til en jordingstilkobling i bygningen.
- Bruk alltid en korrekt montert, jordet stikkontakt.
- Kontroller at parameterne på typeskiltet er kompatible med de elektriske spesifikasjonene i strømforsyningen.
- Ikke bruk grenuttak eller skjøteledninger.
- Pass på at støpselet og strømkabelen ikke påføres skade. Hvis strømkabelen må erstattes, må dette utføres av vårt Autoriserte servicesenter.
- Ikke sett støpselet i stikkontakten før monteringen er fullført. Påse at det er tilgang til stikkontakten etter monteringen.
- Ikke berør strømkabelen eller støpselet med våte hender.

- Ikke trekk i kabelen for å koble fra produktet. Trekk alltid i selve støpselet.

Vanntilkobling

- Inntaksvannet skal ikke være varmere enn 25 °C.
- Ikke påfør skade på vannslangene.
- La vannet renne til det er rent og klart før du kopler til nye rør eller rør som ikke er blitt brukt på lengre tid, der reparasjonsarbeid er blitt utført eller nye enheter er blitt montert (vannmålere osv.).
- Sørg for at det ikke er synlige vannlekkasjer under og etter første gangs bruk av apparatet.
- Ikke bruk en forlengingsslange dersom inntaksslengene er for korte. Kontakt det autoriserte servicesenteret for å erstatte inntaksslengen.
- Når du pakker opp apparatet er du mulig at du ser vann som renner fra avløpsslangen. Dette kommer av produkttesting av vann i fabrikken.
- Du kan forlenge avløpsslangen til maks 400 cm. Kontakt autorisert servicesenter når det gjelder den andre avløpsslangen og forlengelsen.
- KONTROLLER at det er tilgang til vannkranen etter monteringen.

Bruk



ADVARSEL! Risiko for personskade, elektrisk støt, brannskader, eller skade på produktet.

- Følg sikkerhetsanvisningene på vaskemiddelpakken.
- Legg ikke brennbare produkter, eller gjenstander som er fuktet med brennbare produkter, inn i eller i nærheten av produktet.
- Vask ikke tekstiler som er godt tilsmusset med olje, gris eller andre stoffer med høyt fettinnhold. De kan skade gummideler i vaskemaskinen. Forvask slike tekstiler med hånd før du legger de i vaskemaskinen.

- Ikke berør glasset i døren mens et vaskeprogram er i gang. Glasset kan bli varmt.
- Pass på å fjerne alle metallgjenstander fra tøyet.

Tjenester

- Kontakt det autoriserte servicesenteret for å reparere apparatet. Bruk kun originale reservedeler.
- Vær oppmerksom på at reparasjon på egen hånd eller ikke-profesjonell reparasjon kan ha sikkerhetsmessige konsekvenser og kan ugyldiggjøre garantien.
- Følgende reservedeler er tilgjengelig i 10 år etter at modellen er blitt avvirket: motor og motorbørster, overføring mellom motor og trommel, pumper, støtdempere og fjærer, vasketrommel, trommelspindel og tilhørende kulelager, oppvarming og varmeelementer, inkludert varmpumper, rørledninger og tilhørende utstyr inkludert slanger, ventiler, filtre og akvastopper, trykte kretskort, elektroniske skjermer, trykkbrytere, termostater og sensorer, programvare og fastvare inkludert nullstillingsprogramvare, dør, dørhengsel og tetninger, andre tetninger, dørlåsesamling, perifere enheter av plast, slik som vaskemiddeldispensere. Vær oppmerksom på at noen av disse reservedelene bare er tilgjengelige for profesjonelle reparatører, og at ikke alle reservedeler er relevante for alle modeller.
- Angående lampen(e) i dette produktet og reservedeler som selges separat: Disse lampene er ment å motstå ekstreme fysiske forhold i husholdningsprodukter, for eksempel temperatur, vibrasjon, fuktighet, eller er ment å signalisere informasjon om produktets driftsstatus. De er ikke ment å brukes i andre bruksområder og egner seg ikke til rombelysning.

Avfallsbehandling

⚠ ADVARSEL! Fare for skade eller kvelning.

- Koble produktet fra strømmen og vannforsyningen.
- Kutt av strømkabelen, lukk produktet og kast den.

- Fjern dørlåsen for å forhindre at barn eller dyr stenger seg inne i trommelen.
- Produkt skal avhendes i henhold til lokale krav for avhending av avfall fra elektrisk og elektronisk utstyr (EE-avfall).

Produktbeskrivelse

Oversikt over apparatet

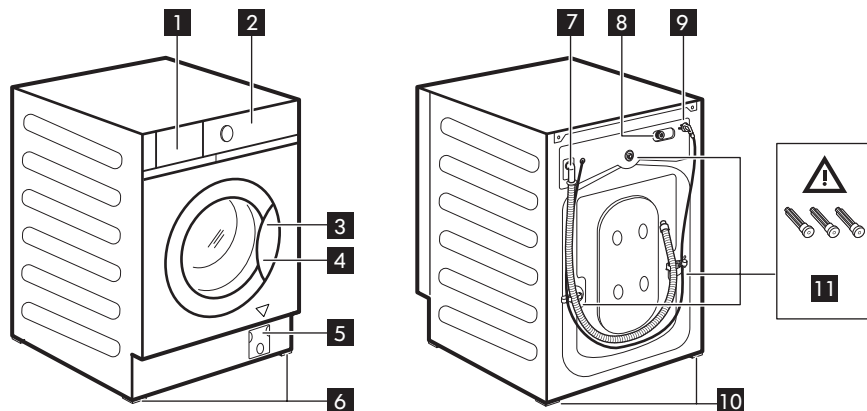

- 1** Vaskemiddelskuff
- 2** Betjeningspanel
- 3** Dørhåndtak
- 4** Typeskilt
- 5** Avløpspumpefilter
- 6** Fremre føtter til vatring av produkt
- 7** Avløpslange
- 8** Tilkobling til inntaksslange
- 9** Strømkabel
- 10** Bakre føtter til vatring av produkt
- 11** Transportbolter

Plassering av typeskilt **4**

Dataene i følgende tegning er kun veiledende. Sjekk produktets typeskilt.

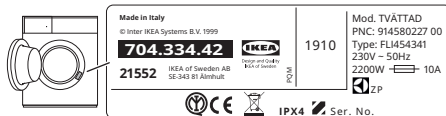

- ⚠ ADVARSEL!** Fjern transportboltene **11** før du bruker apparatet.

Tekniske data

Produkttype	Integret – Vaskemaskin	
Mål	Bredde (cm)	59.6
	Høyde (cm)	81.9
	Total dybde (cm)	55.3
Vanntilførselstrykk ¹⁾	Minimum	0,5 bar (0,05 MPa)
	Maksimum	10 bar (1,0 MPa)

1) Hvis trykket der du bor er lavere eller høyere, kontakt ditt autoriserte servicesenter.

- i** På typeskiltet på kanten av døren til produktet finner du informasjon om elektrisk tilkobling, spenning og total effekt.

Elektrisk tilkobling

På slutten av installasjonen kan du sett inn støpselet i stikkkontakten.

Typeskiltet og "Tekniske data"-kapittelet viser de nødvendige elektriske spesifikasjonene. Kontroller at de er kompatible med strømforsyningen.

Kontroller at den elektriske installasjonen i huset tåler den maksimale belastningen som kreves, også når det tas hensyn til eventuelle andre elektriske apparater som er i bruk.

Vaskemaskinen skal koples til en jordet stikkontakt.

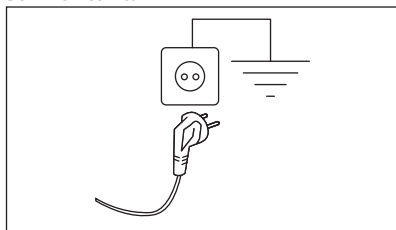

Strømkabelen skal være lett tilgjengelig etter at produktet er installert.

Kontakt vårt autoriserte servicesenter for elektrisk arbeid som kreves for å installere dette produktet.

Produsenten frasier seg alt ansvar for materielle skader eller personskader som skyldes at ovennevnte sikkerhetsforanstaltninger ikke er fulgt.

Sjekkliste for inspeksjon

- ⚠ ADVARSEL!** Se kapitlene som omhandler sikkerhet.

Følg kontrollisten før du bruker apparatet.

Emner	Hvis svaret er JA <input checked="" type="checkbox"/> , trenger du ikke å foreta deg noe	Hvis svaret er NEI, må du
Apparatet er bygd inn i møblelementet etter monteringsanvisningene. Den plasseres IKKE frittstående.	<input type="checkbox"/>	Monteres i møblelementet etter behov. Se i monteringsanvisningen.
Åpne og lukk vaskemiddelskuffen: ingen kollisjon med møbler.	<input type="checkbox"/>	Slå opp «Fylling av vaskemiddel og tilsetninger».
Avløpsslangen er riktig koblet til avløpet.	<input type="checkbox"/>	Slå opp slangekoblingsbeskrivelsen i monteringsanvisningene.
Ingen vannlekkasje rundt slangekoblinger.	<input type="checkbox"/>	Se advarselen for vanntilkobling i monteringsanvisningene.
Apparatet er koblet til en jordet stikkontakt.	<input type="checkbox"/>	Slå opp «Elektrisk tilkobling».
Apparatet står stabilt og er montert i vater.	<input type="checkbox"/>	Les avsnittet «Montering».
Slanger og strømkabel er ikke bøyd.	<input type="checkbox"/>	Les avsnittene «Elektrisk tilkobling» og «Vanntilkobling».
Det er ingen tepper under produktet.	<input type="checkbox"/>	Fjern teppet.



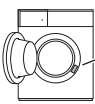

Skriv ned produktets modellnummer, artikkelnummer og serienummer nedenfor her, og fest kvitteringen til denne siden.

Modell (Mod.):
 Artikkelnummer (Art.nr.):
 Serienummer (Ser.nr.):

Art. No.		Mod.	
	Made in Italy © Inter IKEA Systems B.V. 1999 704.334.42	1910	Mod. TVÄTTAD PNC: 914580227 00 Type: FL1454341 230V - 50Hz 2200W → 10A ZP
	21552 IKEA of Sweden AB SE-343 81 Älmhult		IPX4
		Ser. No.	

Første gangs bruk

- i** Under montering eller før første gangs bruk kan det hende at du finner noe vann i apparatet. Dette er vann som er igjen i apparatet etter en full funksjonell test på fabrikken for å sørge for at apparatet leveres til kunder i perfekt arbeidsstand og uten bekymringer.
1. Kontroller at strømtilførselen er tilgjengelig og at vannkranen er åpen.

2. Hell 2 liter vann i vaskemiddel-kammeret merket som . Denne handlingen aktiverer avløpssystemet.
 3. Hell litt vaskemiddel i kammeret merket som .
 4. Velg og start et bomullsprogram på høyest mulig temperatur, uten klesvask i trommelen.
- Dette fjerner eventuell smuss fra trommelen og kammeret.





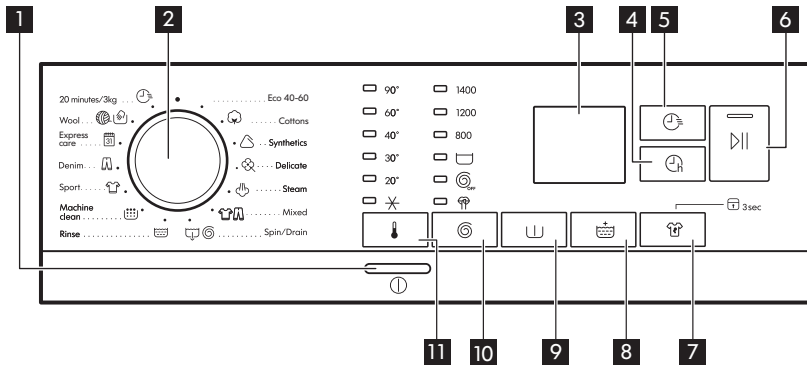



Betjeningspanel









Beskrivelse av betjeningspanel



- i** Tilvalgene/funksjonene er ikke tilgjengelige med alle vaskeprogrammer. Kontroller kompatibiliteten mellom tilvalg/funksjoner og vaskeprogrammer i "Programoversikt". Tilvalg/funksjoner kan ekskludere hverandre. I dette tilfellet lar ikke apparatet deg stille inn de inkompatible tilvalgene/funksjonene samtidig.

1	<p>ⓘ På/av-knapp</p>	<p>Trykk på -knappen i noen sekunder for å aktivere apparatet. To forskjellige melodier blir avspilt når du slår apparatet av eller på. Da standby-funksjonen automatisk deaktiverer apparatet etter flere minutter for å redusere energiforbruket, trykk denne knappen for å aktivere apparatet igjen.</p> <p>For mer informasjon, se avsnittet om 'stand-by funksjon' i kapitlet 'Daglig bruk'.</p>
2	Programvelger	Drei på programvelgeren for å velge ønsket program.
3	Display	<div data-bbox="370 488 759 799" style="border: 1px solid black; padding: 10px; margin-bottom: 10px;"> </div> <ul style="list-style-type: none"> • Indikator for dørlås: <ul style="list-style-type: none"> - Indikator på: døren kan ikke åpnes. Apparatet virker ikke eller har stoppet å virke med vann i karet. - Indikator av: døren kan åpnes. Programmet er avsluttet eller vannet er tømt. • Utsatt start indikator. • Den digitale indikatoren kan vise: tilbakestilling (— — —); programvarighet (f.eks. 2:40); utsatt tid (f.eks. 2h); syklus slutt (); varselkode (f.eks. E 20); feilindikator (— — —). • Indikator for FlexTime. • Indikator for antiflekker. • Indikator for ekstra skylling. • Indikator for dampfase. • Indikator for å legge til klesvask. Den tennes i begynnelsen av vaskefasen, når det fortsatt er mulig å sette apparatet på pause og legge til mer klesvask. • Indikator for barnesikring. • Indiktaor for maskinrengjøring. Dette er en anbefaling om å utføre rengjøring av trommel. • Indikator for antirøllfase.

4	 Berøringsknapp for utsatt start	Med dette alternativet kan du utsette programstarten på en mer lettvinnt måte. Trykk på knappen flere ganger for å velge ønsket utsatt tid. Tiden øker i trinn fra 1 time opp til 20 timer.
5	 FlexTime-berøringsknapp	Med dette tilvalget kan du redusere programvarigheten avhengig av vaskemengden og smussgraden. Når du stiller inn et vaskeprogram, viser skjermen standardvarigheten og -----streker. Trykk på -knappen for å redusere programvarigheten i henhold til dine behov. Displayet viser den nye programvarigheten og en rekke streker reduseres deretter: ---- egnet for full maskin med normal smussgrad. --- en hurtig syklus for en full maskin av lett tilsmussede plagg. -- svært rask syklus for en mindre tøymengde med lite skitten klesvask (maks. halv tøymengde anbefalt). - den korteste syklusen for å oppfriske en liten mengde klesvask.
6	 Berøringsknapp for Start/Pause	Bruk denne knappen til å starte eller pause det valgte programmet.
7	 Berøringsknapp for antiflekker og permanent tilvalg for barnesikring  3s	<ul style="list-style-type: none"> • Berør denne knappen for å starte tilvalget Anti-flekker . Dette tilvalget er beregnet på fjerning av vanskelig flekker. Hell flekkfjerner i FORVASK-kammeret. • Hold knappen nede i 3 sekunder for å innstille funksjonen for barnesikring  3s. Dette tilvalget hindrer barn fra å leke med betjeningspanelet: alle kontroller er deaktiverte. For å deaktivere dette tilvalget, hold denne knappen nede i 3 sekunder.
8	 Berøringsknapp for ekstra skyl-ling	Dette apparatet er designet for strømsparing. Hvis det er nødvendig å skylle vasken med en ekstra mengde vann (ekstra skylle), velg dette alternativet. Noen ekstra skyllinger blir utført. Dette tilvalget anbefales for mennesker som er allergiske til vaske-midler.  Den korresponderende indikatoren over berøringsknappen lyser og forblir også på permanent under de neste syklusene til dette tilvalget er deaktivert.

9	 Berøringsknapp for forvask	Dette tilvalget legger til en forvaskfase på 30 °C før vaskefasen. Dette tilvalget anbefales for svært skittent tøy, spesielt hvis det inneholder sand, støv, gjørme eller andre faste partikler.
10	 Berøringsknapp for spinn- og ekstratilvalg	<p>Når du velger et program, velger apparatet automatisk den høyeste sentrifugehastigheten som er mulig for programmet, unntatt for Denim.</p> <p>Med denne knappen kan du endre sentrifugehastigheten eller angi en av de ekstra sentrifugehastighetene:</p> <ul style="list-style-type: none"> • Skyllestopp . Den tilhørende indikatoren tennes. Den siste sentrifugeringen blir ikke utført. For å hindre at tekstilene blir krøllete, blir ikke det siste skyllevannet tømt ut. Vaskeprogrammet avslutter med vann i trommelen. Døren forblir låst og trommelen snurrer regelmessig for å redusere krøller. Du må tømme ut vannet for å kunne låse opp døren. Se "Tømming av vannet etter slutten av syklusen" i kapitlet 'Daglig bruk'. • Uten sentrifugering . Den tilhørende indikatoren tennes. Bruk dette alternativet for å slå av alle sentrifugeringsfasene. Apparatet utfører kun pumpefasen for det valgte vaskeprogrammet. Still inn dette tilvalget for svært ømfintlige tekstiler. Skyllefasen bruker mer vann ved noen vaskeprogrammer • Stillesyklus . Den tilhørende indikatoren tennes. Mellom- og sluttcentrifugering blir ikke kjørt, og programmet blir avsluttet med vann i trommelen. Døren forblir låst. Trommelen snurrer regelmessig for å redusere krøller. Du må tømme ut vannet for å kunne låse opp døren. Se "Drenering av vannet etter slutten av syklusen" i kapitlet 'Daglig bruk'. Siden programmet er svært stille, egner det seg godt til bruk om natten når strømmen er billigere. Noen programmer bruker mer vann under skylkingene. <p> Apparatet pumper ut vannet automatisk etter omtrent 18 timer.</p>
11	 Berøringsknapp for temperatur	<p>Når du velger et vaskeprogram, foreslår apparatet en standardtemperatur automatisk. Med dette tilvalget kan du endre temperaturen.</p> <p>Indikatoren til den siste valgte temperaturen tennes.</p> <p>Indikatoren  = kaldt vann.</p>

Flerspråklige klistremerker

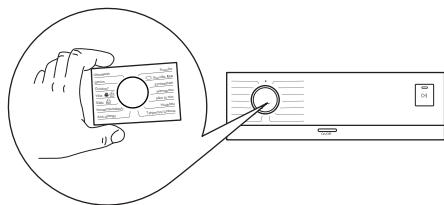











Apparatet leveres med klistremerker på ulike språk.





Ønsket klistremerke kan bli limt rundt programvelgeren.

Programmer

Programtabell

Program Standard temperatur Temperaturområde	Referanse sentrifuge- hastighet Sentrifuge- ringshastig- het (o/min)	Maks. tøy- mengde	Programbeskrivelse (Type vask og smussnivå)
Eco 40-60 40 °C ¹⁾	1400 o/min (1400-800 o/min)	8.0 kg	Hvitt bomulls- og permanent kulørt bomullstøy. Normalt skittent tøy. Energiforbruket synker og tiden for vaskeprogrammet er forlenget, og sikrer gode vaskeresultater.
 Bomull 40 °C 90°C - Kaldt	1400 o/min (1400-800)	8.0 kg	Hvit bomull og farget bomull. Normalt og veldig skittent tøy.
 Syntetisk 40 °C 60 °C - Kaldt	1200 o/min (1200-800)	3.0 kg	Syntetiske tekstiler eller blandingstekstiler. Normalt skittent tøy.
 Finvask 30 °C 40 °C - Kaldt	1200 o/min (1200-800)	2.0 kg	Ømfintlige plagg som akryler, viskose og blandede tekstiler som krever en mer skånsom vask. Normalt og lett skittent tøy.
 Damp	-	1.0 kg	Dampprogram for bomull og syntetiske plagg. Denne syklusen fjerner lukt fra klesvasken ²⁾

Program Standard temperatur Temperaturområde	Referanse sentrifugehastighet Sentrifugehastighet (o/min)	Maks. tøymengde	Programbeskrivelse (Type vask og smussnivå)
 Blandet 30 °C 40 °C – Kaldt	1200 o/min (1200–800)	3.0 kg	Syntetiske og blandede tekstiler. Normalt skittent tøy.
 Sentrifugering/ Tømming	1400 o/min (1400–800)	8.0 kg	Alle stoffer, unntatt ull og finvasketekstiler. For å sentrifugere vasken og pumpe ut vannet i trommelen.
 Skylling	1400 o/min (1400–800)	8.0 kg	Alle stoffer, unntatt ullvarer og svært ømfintlige tekstiler. Program for skylling og sentrifugering av klesvask. Standard sentrifugehastighet er den som brukes for bomullsprogrammer. Reduser sentrifugehastigheten etter typen klesvask. Still om nødvendig inn Ekstra skylling-alternativet for å legge til skyllinger. Med lav sentrifugehastighet utfører apparatet skånsomme skyllinger, og kortere sentrifugering.
 Maskinrens 60 °C	1200 o/min (1200–800)	-	Vedlikeholdssyklus med varmt vann for å vaske og stelle trommelen og for å fjerne rester som kan forårsake lukt. Bruk dette programmet én gang i måneden for de beste resultatene. Fjern alle gjenstander fra trommelen før du kjører dette programmet. I VASK-kammeret til vaskemiddeldispenserskuffen, snu klaffen oppover. Hell en kopp med blekemiddel med klor eller et vaskemaskinmiddel i kammeret for vaskefasen. IKKE bruk begge to samtidig.  Kjør et skylleprogram med tom trommel og uten vaskemiddel for å fjerne rester av blekemiddel etter trommelrengjøringen.
 Sportstøy 30 °C 40 °C – Kaldt	1200 o/min (1200–800)	3.0 kg	Sportsplagg av syntetiske tekstiler. Dette programmet er laget for forsiktig vask av moderne outdoor-klær og er også egnet for treningsklær, sykkelklær, joggeklær og lignende.

Program Standard temperatur Temperaturområde	Referanse sentrifugehastighet Sentrifugehastighet (o/min)	Maks. tøy- mengde	Programbeskrivelse (Type vask og smussnivå)
 Denim 30 °C 40 °C – Kaldt	800 o/min (1200–800)	3.0 kg	Spesialprogram for denim-klær med finvaskfase for å minimere falming av farger og flekker. Redusert mengde klesvask anbefales for bedre behandling av tøyet.
 Express care 40 °C 60 °C – Kaldt	1200 o/min (1200–800)	3.0 kg	Bomull og blandede tekstiler. Lettere skittent tøy. Optimale vaskeresultater og perfekt tekstilpleie på kort tid for hverdagsvasken din.
 Ull 40 °C 40 °C – Kaldt	1200 o/min (1200–800)	1.5 kg	Maskinvaskbar ull, ull som skal håndvaskes og andre tekstiler med «Håndvask»-symbol. ³⁾
 20 minutter/3kg 30° C 40 °C – 30 °C	1200 o/min (1200–800)	3.0 kg	En svært kort syklus for bomull og syntetiske plagg som er lett skitne , eller bare brukt én gang.

1) I henhold til kommisjonsforordning EU 2019/2023 er dette programmet ved 40 °C i stand til å rengjøre normalt skittent bomullstøy som er erklært å være vaskbart ved 40 °C eller 60 °C, sammen i samme syklus.















For den oppnådde temperaturen på klesvasken, programvarigheten og andre data, se kapitlet "Forbruksverdier".



















De mest effektive programmene når det gjelder energiforbruk er generelt de som utfører ved lavere temperaturer og lengre varighet.

2) Damp fjerner ikke dyrelukt.

3) I dette programmet roterer trommelen sakte for å sikre at vasken er skånsom. Det kan virke som om trommelen ikke roterer eller ikke roterer som den skal, men dette er normalt på dette programmet.

Kompatibilitet for programtilvalg









Program					 1)		 2)		
Eco 40-60	■	■	■		■	■	■	■	■
	■	■	■	■	■	■	■	■	■
	■	■	■	■	■	■	■	■	■
	■	■	■	■		■		■	

Program					 1)		 2)		
								■	■
	■	■	■	■	■	■		■	■
	■		■					■	
	■	■	■			■		■	
	■		■					■	
	■	■	■		■	■		■	
	■	■	■	■		■	■	■	
	■	■	■	■	■	■	■	■	
	■	■	■					■	
	■		■					■	

1) Alternativene for forvask og flekkfjerning kan ikke velges sammen.

2) Dette alternativet er ikke tilgjengelig ved temperaturer under 40 °C.

Egnede vaskemidler for hvert program

Program	Universelt pulver ¹⁾	Universell flytende såpe	Flytende såpe for fargede plagg	Delikat ull	Spesielle
Eco 40-60	▲	▲	▲	--	--
	▲	▲	▲	--	--
	▲	▲	▲	--	--
	--	--	--	▲	▲
	--	▲	▲	--	--
	--	▲	▲	--	▲
	--	--	▲	▲	▲
	--	▲	▲	--	--
	--	--	--	▲	▲
	--	▲	▲	--	--

1) Ved temperatur over 60 °C anbefales bruk av såpepulver.

▲ = Anbefalt



-- = Ikke anbefalt

Innstillinger

Lydsignaler

Dette produktet har forskjellige lydsignaler som blir spilt av når:

- Du aktiverer produktet (en kort melodi).
- Du deaktiverer produktet (en kort melodi).
- Du trykker på knappene (klikkelyd).
- Du foretar et ugyldig valg (3 korte lyder).
- Programmet er ferdig (en sekvens av lyder i omtrent 2 minutter).
- Det er en feil på produktet (sekvens av korte lyder i omtrent 5 minutter).

For å **aktivere/deaktivere** lydsignalene når programmet er fullført, trykk på  og -knappene samtidig i omtrent 2 sekunder. Displayet viser På eller Av.

-  Hvis du deaktiverer varslingslydene, vil de fortsatt høres når produktet har en feil.

Barnesikring 3s

Med dette tilvalget kan du hindre at barna leker med betjeningspanelet.

For å **aktivere/deaktivere** dette tilvalget holder du -knappen nede inntil -indikatoren **slås av/på** på displayet.

Når det er aktivert, vil apparatet som standard gå over til dette tilvalget etter at du slår det av eller endrer/tilbakestiller programmet. Hvis du trykker enhver knapp blinker  for å vise at knappene er deaktiverte.

Barnesikringsfunksjonen er kanskje ikke tilgjengelig i et par sekunder etter at du slår på apparatet.

Daglig bruk

-  **ADVARSEL!** Se etter i Sikkerhetskapitlene.

Aktivering av apparatet

1. Sett støpselet i stikkkontakten.
2. Åpne vannkranen.
3. Trykk på Av/På -knappen i noen sekunder for å slå av apparatet.

Du hører en kort lyd.

Slik velger du et program

1. Drei programvelgeren for å velge det ønskede vaskeprogrammet.

Indikatoren for Start/Pause -knappen blinker.

Displayet viser indikert programvarighet.

2. Trykk på de tilhørende knappene for å endre temperaturen og/eller sentrifuges hastigheten.
3. Om ønskelig, velg ett eller flere tilvalg ved å trykke på de tilhørende knappene. Den relaterte indikatoren blinker.

-  Dersom et valg **ikke er mulig**, spilles det av et lydsignal og displayet viser -- --.

Legge tøyet i vaskemaskinen

1. Åpne døren til apparatet.
2. Tøm lommene og brett ut tøyet før du legger de i apparatet.
3. Sett vasken i trommelen, ett plagg av gangen.

Ikke overskrid maksimal anbefalt tøymengde for hvert program.

4. Lukk døren ordentlig igjen.

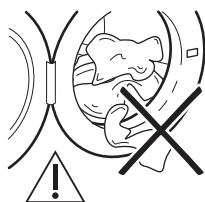

Påse at det ikke blir liggende tøy mellom pakningen og døren for å unngå fare for vannlekkasje og skade på tøyet.

⚠ ADVARSEL! Vaske svært skitne eller fettete flekker kan skade gummideler på vaskemaskinen.

Fylling av vaskemiddel og tilsetninger

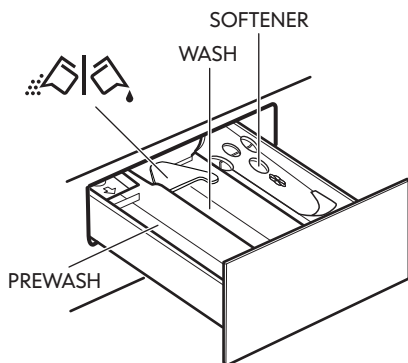

PREWASH – Kammer for forvaskfase, bløtleggingsprogram eller flekkfjerner. Vaskemiddel for forvask og bløtlegging legges til i starten av vaskeprogrammet

WASH – Kammer for vaskefase.

SOFTENER – Kammer for tøymykner og andre væskebehandlinger (tøybehandler, stivelse).

MAX – Maks.-nivå for flytende tilsetningsmidler.

 – Klaff for pulver eller flytende vaskemiddel.

i Følg produsentens anbefalinger om hvor mye vaskemiddel du skal bruke og ikke overskrid **MAX**-merket i vaskemiddelkammeret. Du kan lese mer om måling av riktig mengde vaskemiddel under «Vannhardhet». Skyllemiddel eller stivelse må fylles på kammeret før vaskeprogrammet startes.

i Fjern (om nødvendig) vaskemiddelrester fra vaskemiddelkammeret når vaskesyklusen er ferdig.

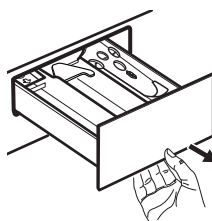

Trekk ut vaskemiddelskuffen til den stopper.

Fyll på vaskemiddel i WASH-kammeret eller i det aktuelle kammeret hvis det kreves av det valgte programmet/tilvalget.

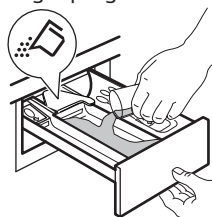

For pulvervaskemiddel: klaff peker oppover.

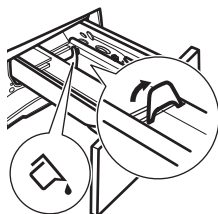

For flytende vaskemiddel: klaff peker nedover.

Med klaffen i posisjon for flytende vaskemiddel:

- Ikke bruk geléaktige/tykflytende vaskemidler.
- Ikke overskrid flytende vaskemiddeldose indikert på klaffen.
- Ikke velg forvaskfase.
- Ikke velg Utsatt start.

Fyll på tøyemykner i kammeret merket  (ikke overskrid **MAX**-merket).

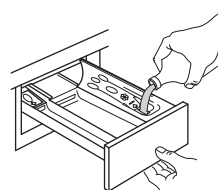
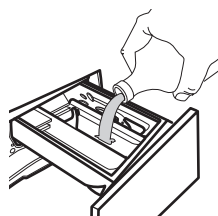

Lukk vaskemiddelskuffen forsiktig. Påse at klaffen ikke blokkerer skuffen når den lukkes.

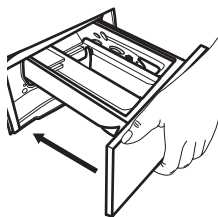

Slik velger du et program

1. Drei programvelgeren for å velge det ønskede vaskeprogrammet.

Indikatoren for Start/Pause -knappen blinker.

Displayet viser indikert programvarighet.

2. Trykk på de tilhørende knappene for å endre temperaturen og/eller sentrifuges hastigheten.

3. Om ønskelig, velg ett eller flere tilvalg ved å trykke på de tilhørende knappene. Den relaterte indikatoren blinker.

-  Dersom et valg **ikke er mulig**, spilles det av et lydsignal og displayet viser **--**.

Slik starter du et program





Berør Start/Pause -knappen for å starte programmet. Den aktuelle indikatoren slutter å blinke og forblir på. Det er ikke mulig å starte programmet når lysindikatoren til knappen er av og ikke blinker (f.eks. når programvelgeren er i feil posisjon).

Programmet starter, og døren er låst.

Displayet viser -indikatoren.

-  Tømmepumpen kan brukes i en kort periode før apparatet fylles med vann.





Slik starter du et program med utsatt start

1. Berør utsatt start -knappen gjentatte ganger inntil displayet viser ønsket utsettelse. På displayet viser indikatoren .
2. Trykk på Start/Pause -knappen: Døren til apparatet låses og starter nedtellingen for utsatt start. Displayet viser -indikatoren.

Når nedtellingen er ferdig, starter programmet automatisk.



Avbryte utsatt start etter at nedtellingen har startet

For å avbryte utsatt start:

1. Berør Start/Pause -knappen for å sette apparatet på pause. Den relaterte indikatoren blinker.
2. Berør utsett start -knappen flere ganger inntil displayet viser  og -indikatoren slukkes.
3. Berør Start/Pause -knappen for å starte programmet umiddelbart.



Endre utsatt start etter at nedtellingen har startet

For å endre utsatt start:

1. Berør Start/Pause -knappen for å sette apparatet på pause. Den relaterte indikatoren blinker.
2. Berør utsatt start -knappen gjentatte ganger inntil displayet viser ønsket utsettelse.
3. Berør Start/Pause -knappen for å starte den nye nedtellingen.



AutoAdjust System-registreringen av tøymengde

Etter at du har trykket på Start/Pause -knappen:



1. AutoAdjust System starter å estimere vekten av tøymengden for å beregne den reelle programvarigheten. Under denne fasen avspiller indikatoren  plassert nedenfor tidssifrene en enkel animasjon.
2. Etter ca. 15-20 minutter forsvinner indikatoren  og ny syklusvarighet vises. Apparatet justerer automatisk programvarigheten til tøymengden for å få et perfekt vaskeresultat på minst mulig tid.

Pausing av programmet og endring av tilvalg

Når programmet kjører, kan bare **noen** av tilvalgene endres:



1. Berør Start/Pause -knappen. Den relaterte indikatoren blinker.
2. Endre tilvalgene. Den oppgitte informasjonen i displayet endrer seg tilsvarende.
3. Trykk på Start/Pause -knappen igjen. Vaskeprogrammet fortsetter.

Avbryte pågående program

1. Trykk på -knappen for å avbryte programmet og deaktivere apparatet.
2. Trykk av/på-knappen  for å slå på nytt for å aktivere apparatet.



-  Hvis AutoAdjust System har fullført og vannfyllingen allerede har startet, starter det nye programmet **uten å gjenta AutoAdjust System**. Vannet og vaskemiddelet blir ikke tømt ut for å unngå sløsing.

Det er også alternative måter å avslutte:





1. Drei programvelgeren til "Tilbakestilling" .
2. Vent 1 sekund. Displayet viser . Du kan nå stille inn et nytt vaskeprogram.

Åpne døren

-  **ADVARSEL!** Hvis temperaturen og vannstanden i trommelen er for høy og/eller fortsatt roterer, skal du ikke åpne døren.

-  **Legge til klesvask.** Det anbefales å legge til klesvask når  er på.

Apparatets dør vil være lukket mens et program eller tidsforvalg er i bruk. Displayet viser indikatoren .

1. Trykk på Start/Pause -knappen: På displayet slukkes den relaterte dør-lås-indikatoren.
2. Åpne døren til produktet. Ta ut eller legg inn klesvask ved behov. Lukk døren og berør Start/Pause -knappen. Programmet eller utsatt start fortsetter. Døren kan ikke åpnes når programmet er fullført eller innstill programmet   for å tømme vannet og berør Start/Pause -knappen.

Programslutt

Når programmet er slutt, stopper maskinen automatisk. Lydsignalene høres (hvis de er aktive). Displayet viser .

Indikatoren for Start/Pause -knappen slukker.

Døren låses opp og -indikatoren går av.

1. Trykk på av/på -knappen for å slå av produktet.



Fem minutter etter at vaskeprogrammet er ferdig, vil energisparingsfunksjonen automatisk slå av maskinen.

-  Når du slår på produktet på nytt viser displayet slutten av det forrige programmet. Drei programvelgeren for å velge en ny syklus.

2. Ta klesvasken ut av produktet.
3. Kontroller at trommelen er tom.
4. La døren og vaskemiddelkammeret stå litt på gløtt for å forhindre mugg og lukt.
5. Steng vannkranen.

Tømming av vannet etter endt syklus





Hvis du har valgt et program eller et alternativ som ikke pumper ut vannet fra siste skylling, fullføres programmet, men:

- Tidsområdet viser  og displayet viser døren låst .
- Indikatoren for Start/Pause -knappen blinker.
- Trommelen roterer fortsatt regelmessig for å forhindre at klesvasken blir krøllete.
- Døren forblir låst.
- Du må tømme ut vannet for å åpne døren:

1. Berør sentrifugerings -knappen ved behov for å senke sentrifugehastigheten som foreslås av produktet.



2. Trykk på Start/Pause -knappen: produktet tømmer vannet og sentrifugerer.

Tilvalg-indikatoren  eller  slukkes.

-  Hvis du har innstilt  og sentrifugehastigheten ikke er endret når du trykker Start/Pause -knappen, tømmer apparatet kun vannet.
3. Du kan åpne døren når programmet er fullført og dørlåsindikatoren  slukker.
 4. Trykk på Av/På -knappen i noen sekunder for å slå av produktet.
 5. Steng vannkranen.

Hvilemodusfunksjon

Hvilemodusfunksjonen slår av produktet automatisk for å redusere energiforbruket når:

- Du bruker ikke produktet i 5 minutter når ingen programmer kjører. Trykk av/på-knappen  for å aktivere apparatet på nytt.
- 5 minutter etter et vaskeprogram er ferdig Trykk av/på-knappen  for å aktivere apparatet på nytt. Skjermen viser slutten av sist angitte program. Drei programvelgeren for å velge en ny syklus.

Hvis programvelgeren er satt til «Tilbakestilling» , slår apparatet seg av etter 30 sekunder.

-  Hvis du allerede har valgt et tilvalg som avslutter med vann i trommelen, **deaktiverer ikke** hvilemodusfunksjonen produktet for å minne deg på at du må pumpe ut vannet.

Råd og tips

⚠ ADVARSEL! Se etter i Sikkerhetskapitlene.

Klesvasken

- Sorter tøyvasken som følgende: hvitt, kulørt, lettstelt vask, finvask og ull.
- Følg vaskeanvisningene på tøyets merkelapper.
- Vask ikke hvite og fargede plagg sammen.
- Noen fargede plagg kan farge av i første vask. Vi anbefaler at du vasker disse for seg de første gangene.
- Knepp igjen putetrekk og lukk alle glidelåser, hemper og trykknapper. Knytt belter.
- Vreng stoffer med flere lag, ull og plagg med trykte illustrasjoner.
- Vanskelige flekker skal behandles på forhånd.
- Vask tøy med vanskelige flekker med spesialvaskemiddel.
- Vær forsiktig med gardiner. Fjern opphengskroker og legg gardinene i en vaskepose eller et putevar.
- Vask ikke tøy uten sømmer eller tøy med rifter.
- Bruk en vaskepose for å vaske små og/eller ømfintlige plagg (f.eks. BH-er med spiler, belter, tights osv.).
- Unngå å vaske klær som har lange dyrehår eller klær av dårlig kvalitet som frigjør mye fluff som kan blokkere avløpet og som kan kreve servicehjelp.

Gjenstridige flekker

For noen flekker er det ikke tilstrekkelig med vann og vaskemiddel.

Vi anbefaler at du forbehandler disse flekkene før du legger plaggene i produktet.

Det er mulig å kjøpe spesielle flekkfjerningsmidler. Bruk en type som egner seg for den aktuelle flekken og stoffet.

Ikke spray flekkfjerner på plagg nær apparatet, da den er etsende på plastdelene.



Vaskemiddeltype og -mengde

Vaskemiddelet som blir brukt, og korrekt mengde påvirker ikke bare vaskeytelsen, men bidrar også til å redusere belastningene på miljøet:

- Bruk bare vaskemidler og andre behandlinger som er beregnet for bruk i vaskemaskiner. Følg først disse generiske reglene:
 - vaskemiddel i pulverform for alle typer tekstiler, unntatt finvask. Bruk helst vaskepulver med blekemiddel for lyse klær og klesdesinfisering,
 - flytende vaskemidler, helst for vaskeprogrammer på lav temperatur (maks 60 °C) for alle stofftyper, eller spesialberegnete for ull.
- Valg av og mengde vaskemiddel avhenger av tekstiltipe (finvask, ull, bomull osv.), farge på tøy, størrelsen på tøymengden, hvor skittent tøy er, vasketemperatur og vannhardheten på vannet som brukes.
- Følg anvisningene som du finner på emballasjen til disse vaskemidlene eller andre behandlinger uten å overgå de indikerte maksnivåene (**MAX**).
- Ikke bland ulike typer vaskemidler.
- Bruk mindre vaskemiddel hvis:
 - du vasker en liten mengde tøy,
 - tøy bare er litt skittent,
 - det er mye skum under vask.
- Når du bruker vaskemiddeltabletter eller -puter, må du alltid legge dem i trommelen, ikke i vaskemiddeldispenseren.

Utilstrekkelig vaskemiddel kan føre til:

- utilfredsstillende vaskeresultater,
- at tøymengden blir grå,
- fete klær,
- mugg i produktet.

For mye vaskemiddel kan føre til:

- skumming,
- redusert vaskeeffekt,
- utilstrekkelig skylling,
- større innvirkning for miljøet.

Miljøtips

For å spare vann og energi og for å beskytte miljøet, anbefaler vi at du følger disse tipsene:

- **Normalt skittent tøy** kan vaskes **uten forvask** for å spare vaskemiddel, vann og tid (dette skåner også miljøet!).
- Hvis du laster produktet til **maksimal kapasitet som er indikert for hvert program, hjelper det å redusere energi- og vannforbruket.**
- Med riktig forbehandling kan flekker og nytt smuss fjernes; tøyet kan deretter vaskes på en lavere temperatur.
- Bruk riktig mengde vaskemiddel i henhold til anbefaling fra vaskemiddelprodusenten og kontroller vannhardheten til systemet i huset. Se "Vannhardhet".
- Still inn **maksimal mulig sentrifugehastighet** for det valgte

vaskesprogrammet **før du tørker tøyet i en tørketrommel**. Dette sparer energi under tørking!

Vannets hardhetsgrad

Vannhardheten klassifiseres i såkalte vannhardhets-"grader". Hos det lokale vannverket eller fra kommunen din kan du få mer informasjon om vannhardheten der du bor.

Egenskap	Vannets hardhetsgrad	
	Tysk °dH	Fransk °T.H.
Duse farger	0-7	0-15
Medium - rosa	8-14	16-25
Hardt	15-21	26-37
Meget hardt	>21	>37

- i** Det må tilsettes avherdingsmiddel dersom vannet er middels-grad hardt. Følg produsentens anvisninger. Da kan vaskemiddelmengden alltid justeres (redusert) i forhold til hardhetsgrad.

Stell og rengjøring

ADVARSEL! Se etter i Sikkerhetskapitlene.

Plan for regelmessig rengjøring

Periodisk rengjøring hjelper deg med å utvide levetiden på produktet ditt.

Etter hver syklus, la døren og oppvaskmiddelbeholderen stå litt på gløtt for å få luftsirkulasjon og tørke fuktigheten i produktet: Dette vil forhindre mugg og lukt.

Hvis produktet ikke brukes over lenger tid: Steng vannkranen og trekk ut støpselet.

Veiledende periodisk rengjøringsplan:

Avkalking	To ganger i året
Vedlikeholdsvask	En gang i måneden
Rengjør dørpakkningen	Annenhver måned
Rengjør trommelen	Annenhver måned

Rengjør såpeskuffen	Annenhver måned
Rengjør avløpspumpefilter	To ganger i året
Rengjør innløpsslangen og ventilfilteret	To ganger i året

Følgende avsnitt forklarer hvordan du skal rengjøre hver del.

Fjerne fremmedlegemer

- i** Sørg for at lommene er tomme og at alle løse elementer er bundet før du kjører syklusen. Se "Tøymengde" i "Hint- og tips"-kapittelet.

Fjern fremmedlegemer (for eksempel metallklemme, knapper, mynter osv.) som du kan finne i dørpakningen, filtrene og trommelen. Se avsnittene "Dørpakning med dobbel randlås", "Rengjøring av trommelen", "Rengjøring av avløpspumpen" og "Rengjøring av innløpsslangen og ventilfilteret". Dersom det er nødvendig, kontakt det autoriserte service-senteret.

Utvendig rengjøring

Rengjør produktet kun med mild såpe og varmt vann. Tørk alle overflater nøye. Ikke bruk skuresvamper eller skrapemateriell.

- ⚠** **FORSIKTIG!** Ikke bruk alkohol, løsemiddel eller kjemiske midler.
- ⚠** **FORSIKTIG!** Ikke rengjør metallflater med et klorbasert vaskemiddel.

Avkalking

- i** Hvis vannet der du bor er hardt eller middels hardt, anbefaler vi at du bruker en vannmykner for vaskemaskiner. Vannet er hardt eller middels hardt når hardheten overstiger 8dH.

Undersøk trommelen med jevne mellomrom for å se etter kalk.

Vanlige vaskemidler inneholder allerede stoffer for å bløtgjøre vannet, men vi anbefaler å kjøre en syklus med tom trommel og kalkfjerner nå og da.

- i** Følg alltid anvisningene som du finner på emballasjen til apparatet.

Vedlikeholdsvask

Gjentatt bruk og bruk over tid med programmer på lave temperaturer kan gjøre at det samler seg vaskemiddelrester, lo og bakterier inne i trommelen og karet. Dette kan generere vond lukt og mugg. For å eliminere oppsamling og rengjøre innsiden av apparatet, kjør en vedlikeholdsvask jevnlig (minst én gang hver måned).

- i** Se avsnittet "Rengjøring av trommelen".

Dørpakning

Undersøk dørpakningen med jevne mellomrom og fjern alle gjenstander fra den indre delen.



Slik rengjør du trommelen

Undersøk trommelen regelmessig for å forhindre uønskede avleiringer.

Rester etter rust i trommelen kan forekomme som følge av at fremmedlegemer ruster i vasken eller fordi vannet inneholder jern

Rengjør trommelen med produkter som er egnet for rustfritt stål.

- i** Følg alltid anvisningene som du finner på emballasjen til apparatet. Ikke bruk sure avkalkningsprodukter, slipende produkter som inneholder klor eller jern eller stålull i rengjøring av trommelen.

Slik foretar du en grundig rengjøring:

1. Ta all klesvask ut av trommelen.
2. Kjør Maskinrens -programmet. Sjekk tabellen over vaskeprogram for ytterligere informasjon.
3. Bruk en liten mengde vaskemiddel i en tom trommel for å skylle ut gjenværende rester.

- i** Ved slutten av en syklus kan skjermen tidvis vise ikonet : dette er en anbefaling om å utføre rengjøring av trommelen". Så snart rengjøring av trommelen er gjennomført, forsvinner ikonet.

Slik rengjør du vaskemiddelskuffen og hjørnene

Vaskemiddelskuffen skal rengjøres regelmessig for å fjerne mulige forekomster av tørket rengjøringsmiddel eller tett tøymykner og / eller muggdannelse. Fortsett som følgende:

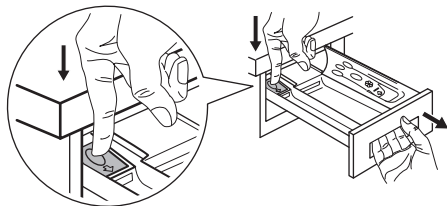

For å fjerne skuffen, trykk spaken nedover og trekk den ut.

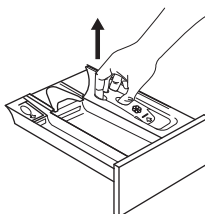

For å hjelpe til med rengjøring, fjern også toppen av tilsetningskammeret.

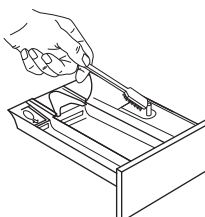

Bruk en stiv børste til å rengjøre og fjern alle rester av vaskepulver.

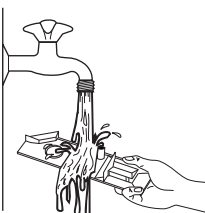

Skyll ut alle rester fra vaskemiddelskuffen under en vannkran for å fjerne alle spor av oppsamlet vaskepulver.

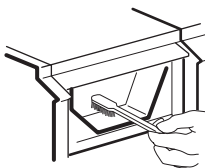

Bruk den forrige børsten til å rengjøre utsparingen, og sørg for at den øvre og nedre delen er godt rengjort.

Etter å ha rengjort skuffen og hjørnene, skift den ut og kjør et skylleprogram uten vaskerom i trommelen for å skylle bort restene.

Rengjør tømmepumpen

⚠ ADVARSEL! Trekk støpselet ut av stikkkontakten.

- i** Undersøk tømmepumpefilteret regelmessig og sørg for at det er rent.

Rengjør tømme-pumpen dersom:

- Apparatet pumper ikke ut vannet.
- Trommelen roterer ikke.
- Apparatet lager uvanlige lyder som skyldes blokkering av avløps-pumpen.
- Displayet viser alarmkoden **E20**.

⚠ **ADVARSEL!**

- Ikke ta ut filteret mens apparatet er i bruk.
- Ikke rengjør avløps-pumpen hvis vannet i apparatet er varmt. Vent til vannet er nedkjølt

Slik rengjør du filteret:

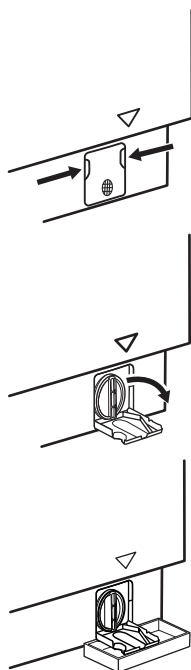

1. Åpne pumpe-dekselet.

2. Plasser en egnet beholder under åpningen til tømme-pumpen for å samle opp vannet som renner ut. Ha alltid en fille i nærheten for å tørke opp vannsøl når du fjerner filteret.

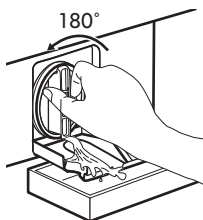

3. Vri filteret 180 grader mot urviseren for å åpne det, uten å fjerne det. La vannet renne ut.

4. Når beholderen er full av vann, vrir du filteret tilbake for å stoppe vannet og tømmer beholderen.

5. Gjenta trinn 3 og 4 til vannet slutter å renne ut.

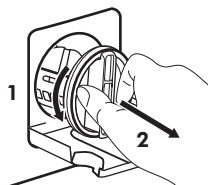

6. Vri filteret mot urviseren for å ta det ut.

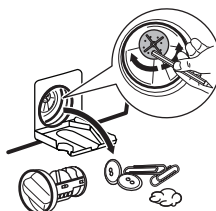

7. Fjern lo og gjenstander fra filterforsenkningen dersom det er nødvendig. Kontroller at pumpe-hjulet roterer. Kontakt det autoriserte servicesenteret dersom det ikke roterer.



8. Rens filteret under en vannkran.

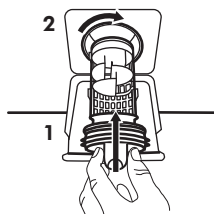

9. Sett filteret tilbake i sporet ved å vri det med klokken. Sørg for at du strammer filteret ordentlig for å forhindre lekkasjer.

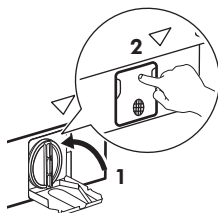

10. Lukk pumpe-dekselet.

Når du tømmer ut vannet ved hjelp av nødtømmingsprosedyren, må du aktivere avløpssystemet på nytt:

1. Hell 2 liter vann i hovedkammeret i vaskemiddelskuffen.
2. Start programmet for å tømme ut vannet.

Rengjøring av inntaksfilter og filterventilen

Hvis produktet bruker lang tid på å fylles med vann eller ikke fylles, vil indikatorlampen for start-knappen blinke rødt. Sjekk om vanninntaksfilteret er blokkert (se kapittelet "Feilsøking" for mer informasjon).

Fortsett på følgende måte:

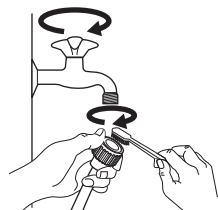

- Steng vannkranen.
- Skru løs slangen fra kranen.
- Rengjør filteret i slangen med en stiv børste.
- Skru slangen tilbake på kranen.

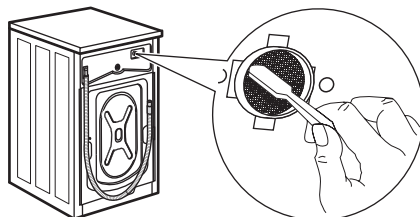

- Skru løs slangen fra maskinen. Ha en klut i nærheten fordi noe vann kan renne over.
- Rengjør filteret i ventilen med en stiv børste eller med kluten.

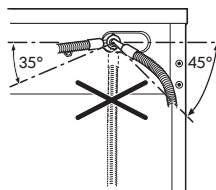

- Skru slangen tilbake på maskinen ved å vri den til venstre eller til høyre for å tilpasse monteringen. Stram låsemutteren korrekt, slik at du unngår vannlekkasjer.

- Åpne vannkranen.

Nødtømming

Hvis apparatet ikke kan tømme vannet, utfør samme fremgangsmåte som beskrevet i avsnittet "Rengjøring av dreneringspumpen". Om nødvendig rengjør pumpen.

Når du tømmer ut vannet ved hjelp av nødtømmingsprosedyren, må du aktivere avløpssystemet på nytt:

1. Hell 2 liter vann i hovedkammeret i vaskemiddelskuffen.
2. Start programmet for å tømme ut vannet.

Forholdsregler ved frost

Hvis produktet er montert et sted hvor temperaturen kan bli rundt 0° C eller lavere, må du fjerne vann som er igjen i inntaksslengen og avløpspumpen.

1. Trekk støpselet ut av stikkkontakten.
2. Steng vannkranen.
3. Legg de to endene av inntaksslangen i en beholder og la vannet renne ut av slangen.
4. Tøm avløpspumpen. Se nødtømmingsprosedyren.
5. Når avløpspumpen er tom, monterer du vanninntaksslangen på nytt.



ADVARSEL! Pass på at temperaturen er over 0 °C før du bruker produktet igjen. Produsenten er ikke ansvarlig for skader som skyldes frost.

Feilsøking



ADVARSEL! Se etter i Sikkerhetskapitlene.

Innledning

Produktet vil ikke starte eller stopper under bruk.

Første forsøk på å finne en løsning på problemet (se tabellen). Ta kontakt med servicesenteret hvis feilen vedvarer.



ADVARSEL! Deaktiver apparatet før du utfører kontroller.

Ved alvorlige feil avgir maskinen lydsignaler, skjermen viser en alarmkode og Start/Pause ►||-knappen kan blinke kontinuerlig:

- **E H 0** – Strømforsyningen er ustabil. Vent til strømforsyningen er stabil igjen.
 - **E 9 1** – Ingen kommunikasjon mellom de elektroniske elementene til produktet. Slå av og på igjen. Programmet ble ikke ordentlig avsluttet eller produktet stoppet for tidlig. Ta kontakt med servicesenteret hvis alarmkoden oppstår igjen.
 - **E 1 0** – Apparatet tar ikke inn vann som det skal. Start produktet igjen etter kontroll ved å trykke på Start/Pause ►||-knappen, og produktet prøver å starte syklusen igjen. Hvis feilen vedvarer, vises alarmkoden igjen.
 - **E 2 0** – Apparatet pumper ikke ut vannet.
 - **E 4 0** – Døren til produktet er åpen eller ikke ordentlig lukket. Kontroller døren!
- i** Fjern noen artikler fra trommelen og/eller hold døren lukket mens du trykker på knappene Start/Pause ►|| samtidig til -indikatoren slutter å blinke (se bildet nedenfor) dersom produktet er overbelastet.

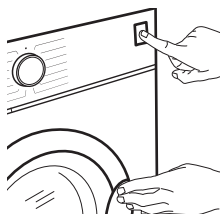

Mulige feil

Problem	Mulig løsning
Programmet starter ikke.	<ul style="list-style-type: none"> • Påse at støpslet er tilkoblet stikkontakten. • Påse at døren til apparatet er lukket. E 40 • Påse at det ikke er skadede sikringer i sikringskapet. • Påse at Start/Pause-▶ er trykket. • Hvis du har valgt utsatt start, avbryt innstillingen eller vent til slutten av nedtellingen. • Deaktiver barnesikringen hvis den er slått på. • Kontroller posisjonen av bryteren på det valgte programmet.
Apparatet tar ikke inn vann på riktig måte. E 10	<ul style="list-style-type: none"> • Påse at vannkranen er åpen. • Påse at trykket til vannforsyningen ikke er for lavt. Kontakt det lokale vannverket for å få tak i denne informasjonen. • Påse at vannkranen ikke er tett. • Påse at inntaksslangen ikke er knekt, skadet eller bøyd. • Påse at vanninntaksslangen er korrekt tilkopleet. • Påse at filteret på vanninntaksslangen og filteret i inntak-sventilen ikke er blokkert. Se kapitlet «Stell og rengjøring».
Apparatet fylles med vann og pumpes ut umiddelbart.	<ul style="list-style-type: none"> • Påse for at avløpslangen er riktig posisjonert. Slangen kan være posisjonert for lavt. Se «Monteringsinstruksjon».
Apparatet pumper ikke ut vannet. E 20	<ul style="list-style-type: none"> • Påse at avløpsrøret ikke er tett. • Påse at dreneringsslangen ikke er bøyd eller i klem. • Kontroller at avløpsfilteret ikke er tett. Rengjør filteret ved behov. Se «Stell og rengjøring». • Påse at avløpslangen er korrekt tilkopleet. • Velg utpumpingsprogrammet hvis du har innstilt et program uten pumpefase. • Velg utpumpingsprogrammet hvis du har innstilt et program som avsluttes med vann i maskinen.
Sentrifugeringsfasen fungerer ikke eller vaskesyklusen varer lenger enn vanlig.	<ul style="list-style-type: none"> • Velg sentrifugeringsprogrammet. • Kontroller at avløpsfilteret ikke er tett. Rengjør filteret ved behov. Se «Stell og rengjøring». • Juster tøyet i trommelen manuelt og start sentrifugeringsfasen på nytt. Dette problemet kan skyldes balanseproblemer.
Det er vann på gulvet.	<ul style="list-style-type: none"> • Påse at koplingene på vannslangene er tette og at det ikke er noen vannlekkasjer. • Påse at vanninntaksslangene og avløpslangen ikke er skadet. • Påse at du bruker riktig vaskemiddel og korrekt mengde.

Problem	Mulig løsning
Du kan ikke åpne apparatets dør.	<ul style="list-style-type: none"> • Påse at et vaskeprogram som slutter med vann i trommelen er valgt. • Påse at vaskeprogrammet er avsluttet. • Velg utpumpings- eller sentrifugeringsprogrammet hvis det er vann i trommelen. • Påse at apparatet får strøm. • Dette problemet kan skyldes en feil på apparatet. Kontakt det autoriserte servicesenteret. Les nøye gjennom «Nødåpning av døren» hvis du må åpne døren.
Apparatet lager en uvanlig lyd og vibrerer.	<ul style="list-style-type: none"> • Påse at apparatet står i vater. Se «Monteringsinstruksjon». • Påse at forpakningen og/eller transportboltene er fjernet. Se «Monteringsinstruksjon». • Legg mer klesvask i trommelen. Tøymengden kan være for liten. Se paragrafen 'Åpne døren' i kapittelet 'Daglig bruk'.
Programmets varighet øker eller minker i løpet av programutførelsen.	<ul style="list-style-type: none"> • AutoAdjust System-funksjonen kan justere programvarighet i forhold til type og mengde klesvask. Se "AutoAdjust System-systemet for registrering av tøymengde" i kapittelet "Daglig bruk".
Vaskeresultatet er ikke tilfredsstillende.	<ul style="list-style-type: none"> • Øk mengden vaskemiddel eller bruk et annet vaskemiddel. • Bruk et spesielt flekkfjerningsmiddel for å fjerne de vanskelige flekkene før du vasker plaggene. • Påse at du velger riktig temperatur. • Reduser mengden klesvask.
For mye skum i trommelen i løpet av vaskesyklusen.	<ul style="list-style-type: none"> • Reduser mengden oppvaskmiddel.
Det er rester av vaskemiddel i vaskemiddelskuffen etter vaskesyklusen.	<ul style="list-style-type: none"> • Kontroller at klaffen er i korrekt posisjon (OPP for pulvervaskemiddel, NED for flytende vaskemiddel). • Kontroller at du har brukt vaskemiddelskuffen slik det er anvist i denne bruksanvisningen.

Nødåpning av dør

I tilfelle strømbrudd eller når apparatet feilfungerer, forblir døren låst. Vaskeprogrammet fortsetter når strømmen kommer tilbake. Hvis døren forblir låst på grunn av en feil, er det mulig å åpne den ved å bruke nødfunksjonen for opplåsing.

Før døren åpnes:



FORSIKTIG! Fare for forbrenning! Kontroller at vanntemperaturen og klesvasken ikke er for varm. Om nødvendig vent til tøyet blir nedkjølt.

⚠ **FORSIKTIG! Fare for personskade! Kontroller at trommelen ikke roterer. Om nødvendig vent til trommelen stopper å rotere.**

i **Kontroller at vannvået inne i trommelen ikke er for høy. Fortsett med en nødtømming, om nødvendig (se i kapittelet "Nødtømming" i "Stell og rengjøring").**

For å åpne døren, fortsett slik:

1. Trykk på knappen Av/På **⏻** for å skru av apparatet.
2. Trekk støpselet ut av stikkkontakten.
3. Dra ned nødopplåsingsutløseren én gang. Dra den ned igjen, hold den stram og åpne apparatets dør i mellomtiden. Nødutløserutløseren er plassert der det er angitt med det følgende bildet.

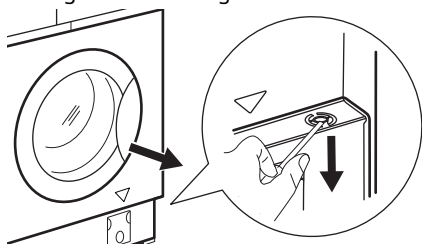

4. Ta ut klesvasken og lukk deretter døren til apparatet.

Service

Vi anbefaler at du bruker originale reservedeler. Etter inspeksjon slår du på apparatet og trykker på knappen **▶||** for å starte programmet på nytt.

Ta kontakt med servicesenteret hvis problemet vedvarer. Du finner informasjon som servicesenteret på typeskiltet. Se kapitlet «Inspeksjon av sjekkliste».

Forbruksverdier

Introduksjon

i Se koblingen **www.theenergylabel.eu** for detaljert informasjon om energietiketten.

i QR-koden på energietiketten som fulgte med produktet gir en nettkobling til informasjonen som er relatert til ytelsen av dette apparatet i EU EPREL-databasen. Oppbevar energietiketten kun for henvisning med denne brukerhåndboken samt alle andre dokumenter som fulgte med dette produktet.

Det er også mulig å finne den samme informasjonen i EPREL med koblingen **<https://eprel.ec.europa.eu>** og modellnavnet, samt produktnummeret som du finner på typeskiltet til produktet. Se etter i kapittelet "Produktbeskrivelse" for plasseringen av typeskiltet.

Bildetekst

kg	Tøymengde.	tt:mm	Programvarigheten.
kWh	Energiforbruk.	°C	Temperatur i tøyet.
Liter	Vannforbruk.	O/min	Sentrifugehastighet.
%	Gjenværende fuktighet ved slutten av sentrifugefasen. Jo høyere sentrifugerings-hastighet er, jo høyere er støyen og desto lavere er gjenværende fuktighet.		

- i** Verdier og programvarighet kan variere avhengig av forskjellige forhold (f.eks. romtemperatur, vanntemperatur og trykk, mengde og type tøy, forsyningsspenninng) og hvis du endrer standardinnstillingen for et program.

I henhold til kommisjonsforordning Eu 2019/2023

Eco 40-60 program	kg	kWh	Liter	tt:mm	%	°C	O/min ¹⁾
Full maskin	8.0	1.080	53.0	03:25	53.00	44.0	1351
Halv maskin	4.0	0.714	42.0	02:30	53.00	38.0	1351
Kvart maskin	2.0	0.350	31.0	02:20	54.00	30.0	1351

1) Maksimal sentrifugehastighet.

Strømforbruk i ulike moduser

Av (W)	Hvilemodus (W)	Utsatt start (W)
0.50	0.50	4.00
Tid til Av/Standby-modus er maksimalt 15 minutter.		

Vanlige programmer

- i** Disse verdiene er kun veiledende.

Program	kg	kWh	Liter	tt:mm	%	°C	O/min ¹⁾
Bomull ²⁾ 90 °C	8.0	2.200	85.0	03:55	52.00	85.0	1400
Bomull 60 °C	8.0	1.500	80.0	03:20	52.00	55.0	1400

Program	kg	kWh	Liter	tt:mm	%	°C	O/min ¹⁾
Bomull ³⁾ 20 °C	8.0	0.350	80.0	02:35	52.00	20.0	1400
Syntetisk 40 °C	3.0	0.750	75.0	02:10	35.00	40.0	1200
Finvask ⁴⁾ 30 °C	2.0	0.300	50.0	00:50	35.00	30.0	1200
UII 30 °C	1.5	0.250	65.0	01:05	30.00	30.0	1200

1) Referanseindikator for sentrifugehastigheten.

2) Egnet til vask av svært skitne tekstiler.

3) Egnet for vask av lett skitne bomullstekstiler, syntetiske og blandede tekstiler.

4) Den fungerer også som en rask vaskesyklus for litt skittent tøy.

Beskyttelse av miljøet

Resirkuler materialer som er merket med symbolet . Legg emballasjen i riktige beholdere for å resirkulere det. Bidrar til å beskytte miljøet, menneskers helse og for å resirkulere avfall av elektriske og elektroniske produkter. Ikke kast produkter

som er merket med symbolet  sammen med husholdningsavfallet. Produktet kan leveres der hvor tilsvarende produkt selges eller på miljøstasjonen i kommunen. Kontakt kommunen for nærmere opplysninger.

IKEA EUROPA GARANTI

Hvor lenge er garantien fra IKEA gyldig?

Denne garantien er gyldig i 5 år fra opprinnelig kjøpsdato for produktet fra IKEA. Originalkvitteringen kreves som kjøpsbevis. Dersom reparasjoner utføres i løpet av garantitiden, forlenges ikke garantiperioden for produktet.

Hvem utfører servicearbeidet?

Serviceleverandøren til IKEA vil utføre servicearbeidet gjennom sin egen serviceorganisasjon eller et autorisert servicenettverk.

Hva dekker garantien?

Garantien dekker feil ved apparatet som skyldes fabrikkasjons- eller materialfeil fra

datoen det ble kjøpt hos IKEA. Garantien gjelder bare for husholdningsbruk. Garantiiuntakene står oppført under overskriften "Det som ikke dekkes av denne garantien" I garantiperioden dekker garantien kostnadene forbundet med å reparere eventuelle feil, dvs. reparasjoner, deler, arbeids- og reiseutgifter vil dekkes, forutsatt at apparatet står tilgjengelig og kan repareres uten ekstrautgifter og at feilen skyldes fabrikkasjons- eller materialfeil. Europarådets direktiv (99/44/EG) og relevante lokale forskrifter gjelder. Utskiftete deler skal bli IKEA sin eidom.

Det IKEA ikke gjør for å utbedre problemet.

IKEA sin utpekte serviceleverandør vil undersøke produktet og bestemme etter eget skjønn om det dekkes av denne garantien. Dersom problemet er funnet å være dekket av garantien, vil IKEA sin serviceleverandør eller autorisert servicepartner i sitt eget servicenettverk etter eget skjønn, enten reparere det defekte produktet eller erstatte det med det samme eller et tilsvarende produkt.

Det som ikke dekkes av denne garantien

- Slitasje i forbindelse med bruk.
- Forsettelig eller uaktsom skade, skade som følge av at bruksanvisningen ikke ble fulgt, feil installering eller tilkobling til feil spenning, kjemisk eller elektrokjemisk reaksjonsskade, rust, korrodering eller vannskade, inkludert, men ikke begrenset til, skade som følge av for høyt kalkinnhold i vannet, samt miljøskade.
- Forbruksdeler, inkludert batterier og pærer/dioder.
- Dekorative deler eller deler som ikke fungerer og som ikke har noen virkning på bruken av apparatet, inkludert riper og eventuelle fargeforskjeller.
- Tilfeldig skade påført av fremmede legemer eller substanser og rengjøring eller fjerning av blokkeringer fra filtre, uttømmingssystem eller såpeskuffer.
- Eventuell skade på følgende deler: keramikkglass, tilbehør, servise- og bestikkurver, fylling og uttømningsrør, pakninger, lamper og lampedeksler, skjermer, knotter, kabinett eller deler av kabinett. Med mindre det ikke kan bevises at slik skade skyldes fabrikkfeil.
- Tilfeller det ikke kan påvises noen feil under et besøk av en servicetekniker.
- Reparasjoner som ikke utføres av våre tilsatte serviceleverandører og/eller en autorisert og kontrahert servicepartner eller dersom ikke-originaldeler er brukt.
- Reparasjoner som skyldes en installasjon som er utført feil eller i strid med spesifikasjonene.
- Apparatbruk i andre miljø enn husholdningsmiljø, dvs. i et fagmessig bruksområde.
- Skader oppstått under transport. Dersom en kunde selv transporterer dette produktet til sitt hjem eller til annen adresse, er ikke IKEA ansvarlig for eventuell skade som kan oppstå under transporten. Dersom imidlertid IKEA leverer dette produktet til kundens leveringsadresse, vil eventuell skade som kan oppstå under denne transporten være dekket av denne garantien.
- Kostnad for utføring av første gangs installasjon av et apparat fra IKEA. Hvis imidlertid en serviceyter fra IKEA eller dennes autoriserte servicepartner reparerer eller erstatter apparatet i samsvar med vilkårene i denne garantien, vil serviceyteren eller hans autoriserte servicepartner gjeninstallere det reparerte apparatet eller installere det erstattede apparatet, hvis nødvendig. Disse restriksjonene gjelder ikke for arbeid som utføres av en kvalifisert spesialist som bruker våre originaldeler for å tilpasse apparatet i samsvar med tekniske sikkerhetsspesifikasjoner for et annet EU-land.

Landenes lover gjelder på følgende vis

IKEA-garantien gir deg spesifikke rettigheter som dekker, eller overgår, de lokale juridiske krav som kan variere fra land til land. Garantien vil på ingen måte gi dårligere betingelser enn hva de lokale forbrukerlovgivningen krever.

Gyldighetsområde

Service på apparater som er kjøpt i ett EU-land og brakt til et annet EU-land, vil utføres innenfor rammen til garantibetingelsene som gjelder i det nye landet. Plikten til å utføre servicearbeid innenfor garantirammen er bare tilstede dersom:

- apparatet samsvarer med, og er installert i samsvar med de tekniske spesifikasjonene som gjelder for landet garantikravet er fremsatt,
- apparatet samsvarer med, og er installert i samsvar med de monteringsanvisningen og sikkerhetsinformasjonen i bruksanvisningen.

Godkjent kundeservice for apparater fra IKEA:

Ikke nøl med å ta kontakt med kundeservice hos IKEA for å:

1. fremsette et krav under denne garantien,
2. be om forklaring på installasjonen av IKEA-apparatet i dedikerte kjøkkeninnredninger fra IKEA.
Serviceavdelingen kan ikke forklare:
 - den generelle installasjonen av et IKEA-kjøkken,
 - tilkobling av elektrisitet (dersom maskinen leveres uten kabel og støpsel), vann eller gass da dette må utføres av en autorisert servicemontør,
3. be om forklaring av innhold og spesifikasjoner i bruksanvisningen til IKEA-apparatet.

For å forsikre deg om at vi kan hjelpe deg på best mulig måte, må du lese monteringsanvisningen og/eller -anvisningene i brukerhåndboken før du kontakter oss

Slik når du oss dersom du trenger service



På siste side av denne håndboken finner du den komplette listen over kontakter som er godkjent av IKEA samt deres nasjonale telefonnumre.

- i** For å oppnå raskere service, anbefaler vi deg at du bruker de spesifikke telefonnumrene som står oppført bakerst i denne håndboken. Referer alltid til numrene oppført i heftet til det aktuelle apparatet du trenger hjelp for. Før du ringer oss ber vi deg finne frem IKEA-artikkelnummeret (8-sifret kode) og serienummeret (8-sifret kode som du finner på typeskiltet) til produktet som du trenger hjelp til.

i TA VARE PÅ KVITTERINGEN!

Den er ditt kjøpsbevis og er nødvendig for at garantien skal gjelde. Merk deg at kvitteringen også viser IKEA-apparatets navn og nummer (8-sifret nummer) for hvert apparat du har kjøpt.

Trenger du mer hjelp?

Hvis du har flere spørsmål som ikke gjelder kundeservice for ditt apparat, kan du kontakte callsenteret for den nærmeste IKEA-butikken. Vi anbefaler at du leser dokumentasjonen til apparatet grundig før du kontakter oss.

Efnisyfirlit

Öryggisupplýsingar	144	Dagleg notkun	160
Öryggisleiðbeiningar	146	Góð ráð	164
Vörulýsing	148	Umhirða og hreinsun	166
Tæknigögn	149	Bilanaleit	170
Eftirlitsgátlisti	149	Notkunargildi	174
Fyrsta notkun	151	Umhverfismál	176
Stjórnborð	151	IKEA-ÁBYRGÐ	176
Kerfi	156		
Stillingar	159		

Með fyrirvara á breytingum.

⚠ Öryggisupplýsingar



Áður en byrjað er að setja upp og nota þetta heimilistæki skal lesa meðfylgjandi leiðbeiningar vandlega.

Framleiðandinn ber ekki ábyrgð á neinum meiðslum eða skemmdum sem leiða af rangri uppsetningu eða notkun. Geymdu alltaf leiðbeiningarnar á öruggum stað þar sem auðvelt er að nálgast þær til síðari notkunar.

Öryggi barna og viðkvæmra einstaklinga

- Börn, 8 ára og eldri og fólk með minnkaða líkamlega-, skyn- eða andlega getu, eða sem skortir reynslu og þekkingu, mega nota þetta tæki, ef þau eru undir eftirliti eða hafa verið veittar leiðbeiningar varðandi örugga notkun tækisins og ef þau skilja hættuna sem því fylgir.
- Halda ætti börnum milli 3 og 8 ára og fólki með mikla og flókna fötlun frá heimilistækinu nema þau séu undir stöðugu eftirliti.
- Halda ætti börnum yngri en 3 ára frá heimilistækinu nema þau séu undir stöðugu eftirliti.
- Hafa ætti eftirlit með börnum til að tryggja að þau leiki sér ekki með tækið.

- Haltu öllum umbúðum frá börnum og fargaðu þeim á viðeigandi hátt.
- Haltu þvottaefnum frá börnum.
- Haltu börnum og gæludýrum fjarri heimilistækinu þegar hurðin er opin.
- Ef heimilistækið er með barnalæsingu ætti hún að vera virkjuð.
- Börn eiga ekki að hreinsa eða framkvæma notandaviðhald á heimilistækinu án eftirlits.

Almennt öryggi

- Þetta heimilistæki er aðeins ætlað til þvottar á heimilisþvotti sem má þvo í þvottavél.
- Þetta heimilistæki er hannað til notkunar innanhúss á heimilum.
- Þetta heimilistæki má nota á skrifstofum, í herbergjum hótela, herbergjum gestahúsa, bændagistingum og öðrum sambærilegum gistirýmum þar sem notkun er ekki meiri en almenn heimilisnotkun.
- Breytið ekki eiginleikum heimilistækisins.
- Hámark hleðsla vélar er 8.0 kg. Farðu ekki umfram hámarkshleðslu fyrir hvert kerfi (sjá kaflann „Þvottakerfi“).
- Vatnsprýstingur við inntaksstað vatns frá úttakstengingunni verður að vera á milli 0,5 bar (0,05 MPa) og 10 bar (1,0 MPa).
- Teppa, mottur eða einhverjar gólfábreiður mega ekki hylja lofttúðurnar undir tækinu.
- Heimilistækið verður að vera tengt við vatnsveituna með nýja slöngusettingu sem fylgir með, eða öðru nýju slöngusettingu sem viðurkennd þjónustumiðstöð útvegar.
- Ekki má endurnýta gamlar slöngur.
- Ef rafmagnssnúra er skemmd verður framleiðandi, viðurkennd þjónustumiðstöð, eða svipað hæfur aðili að endurnýja hana til að forðast hættu vegna rafmagns.

- Áður en einhvert viðhald er framkvæmt skal slökkva á heimilistækinu og aftengja klóna frá rafmagnsinnstungunni.
- Ekki skal nota háprýstan vatnsúða og/eða gufu til að hreinsa heimilistækið.
- Hreinsaðu tækið með rökum klút. Notaðu aðeins hlutlaus þvottaefni. Notaðu ekki neinar vörur með svarfefnum, stálull, leysiefni eða málmhluti.

Öryggisleiðbeiningar

Uppsetning



Uppsetningin verður að fylgja viðeigandi innanlandsreglugerðum.

- Fjarlægðu allar umbúðir og flutningsboltana, þar með talið gúmmifóðringu með plastmilliskífu.
- Geymdu flutningsboltana á öruggum stað. Ef færa á heimilistækið í framtíðinni verður að setja þá aftur í til að læsa tromlunni til að koma í veg fyrir innri skemmdir.
- Alltaf skal sýna aðgát þegar heimilistækið er fært vegna þess að það er þungt. Notaðu alltaf öryggishanska og lokaðan skóbúnað.
- Fylgdu leiðbeiningum um uppsetningu sem fylgja með heimilistækinu.
- Notaðu ekki heimilistækið áður en þú setur upp innbyggða virkið af öryggisástæðum.
- Ekki setja upp eða nota skemmt heimilistæki.
- Ekki setja upp eða nota heimilistæki þar sem hitastigið er undir frostmarki eða þar sem tækið er útsett fyrir veðri og vindum.
- Gólfsvæðið þar sem á að setja upp heimilistækið verður að vera flatt, stöðugt, hitaþolið og hreint.
- Gættu þess að loftflæði sé á milli heimilistækisins og gólfsins.
- Þegar tækið er sett á sinn endanlega stað skaltu athuga hvort það sé lárétt með hjálp hallamælis. Ef svo er ekki skal stilla fæturna í samræmi við það.

- Settu heimilistækið ekki upp beint yfir niðurfalli í gólfi.
- Úðaðu ekki vatni á heimilistækið eða hafðu það berskjaldað gagnvart óhóflegum raka.
- Ekki setja upp heimilistækið þar sem ekki er hægt að opna hurðina til fulls.
- Settu ekki lokað ílát til að safna hugsanlegum vatnsleka undir tækið. Hafðu samband við viðurkennda þjónustumiðstöð til að ganga úr skugga um hvaða aukahluti má nota.

Rafmagnstenging



ADVÖRUN! Hætta á eldi og raflosti.

- VIÐVÖRUN: Þetta heimilistæki er hannað til að vera sett upp / tengd við jarðtengingu í byggingunni.
- Notaðu alltaf rétt ísetta innstungu sem ekki veldur raflosti.
- Gakktu úr skugga um að færirbreyturnar á merkiplötunni séu samhæfar við rafmagnsflokkun aðalæðar aflgjafa.
- Notaðu ekki fjöltengi eða framlengingarsnúrur.
- Gakktu úr skugga um að rafmagnsklóin og snúran verði ekki fyrir skemmdum. Ef skipta þarf um rafmagnssnúru verður viðurkennd þjónustumiðstöð okkar að sjá um það.
- Aðeins skal tengja rafmagnsklóna við rafmagnsinnstunguna í lok uppsetningarinnar. Gakktu úr skugga um

að rafmagnsklóin sé aðgengileg eftir uppsetningu.

- Ekki snerta rafmagnssnúruna eða rafmagnsklóna með blautum höndum.
- Ekki toga í snúruna til að taka tækið úr sambandi. Taktu alltaf um klóna.

Vatnstenging

- Inntaksvatnið skal ekki vera heitara en 25°C.
- Ekki valda skemmdum á vatnsslöngunum.
- Áður en þú tengir ný rör, rör sem ekki hafa verið notuð í langan tíma, þar sem viðgerðarvinna hefur verið framkvæmd eða nýr búnaður settur upp (vatnsmælar, o.s.frv.) skaltu láta vatnið renna þar til það er hreint og tært.
- Tryggðu að það sé enginn sýnilegur vatnsleki við og eftir fyrstu notkun heimilistækisins.
- Ekki nota framlengingarslöngu ef inntaksslöngurnar eru of stuttar. Hafðu samband við viðurkennda þjónustumiðstöð til að fá nýjar inntaksslöngur.
- Þegar heimilistækið er tekið úr umbúðunum er mögulegt að sjá vatn renna úr tæmingarslöngunni. Þetta er vegna prófunar á heimilistækinu með notkun vatns í verksmiðjunni.
- Hægt er að framlengja afrennisslönguna að hámarki 400 cm. Hafið samband við viðurkennda þjónustumiðstöð varðandi hina afrennisslönguna og framlenginguna.
- Gakktu úr skugga um að kraninn sé aðgengilegur eftir uppsetningu.

Notkun

⚠ AÐVÖRUN! Hætta á meiðslum, raflosti, eldi, bruna eða skemmdum á heimilistækinu.

- Fylgdu öryggisleiðbeiningunum á umbúðum þvottaefnisins.
- Setjið ekki eldfim efni eða hluti bleytta með eldfimum efnum í, nálægt, eða á heimilistækið.

- Þvoðu ekki fataefni sem eru mjög óhrein af olíu, feiti, eða öðrum fitugum efnum. Það getur skemmt gúmmihluta þvottavélarinnar. Forþvo skal slík fataefni í höndunum áður en þeim er hlaðið í þvottavélina.
- Ekki snerta glerhurðina meðan kerfi er í gangi. Glerið getur orðið heitt.
- Gangið úr skugga um að allir málmhlutir hafi verið fjarlægðir úr þvottinum.

Þjónusta

- Hafðu samband við viðurkennda þjónustumiðstöð til að gera við heimilistækið. Notaðu eingöngu upprunalega varahluti.
- Vinsamlegast athugaðu að ef þú eða einhver sem ekki er fagmaður gerir við getur það haft afleiðingar varðandi öryggi og gæti ógilt ábyrgðina.
- Eftirfarandi varahlutir verða í boði í 10 ár eftir að tegund er hætt í framleiðslu: Mótor og móturburstar, skipting milli mótors og tromlu, dæla, höggvarar og gormar, þvottatromla, tromlustjarna og tilheyrandi kúlulegur, hitarar og hitaelement, þar á meðal hitadælur, lagnir og skyldur búnaður, þar á meðal slöngur, lokar, síur og vatnsstopp, áprentuð rafrásarspjöld, rafmagnsskjáir, þrýstirofar, hitamælar og skynjarar, hugbúnaður og fastbúnaður þar á meðal endurræsingarhugbúnaður, hurð, hurðarlóm og innsigli, önnur innsigli, læsibúnaður hurðar, jaðartæki úr plasti, svo sem skammtarar fyrir þvottaefni. Vinsamlegast athugaðu að suma þessara varahluta geta aðeins atvinnuviðgerðaraðilar fengið og ekki eru allir varahlutir víðeigandi fyrir allar gerðir.
- Varðandi ljósinn inn í þessari vöru og ljós sem varahluti sem seld eru sérstaklega: Þessi ljós eru ætluð að standast öfgakenndar aðstæður í heimilistækjum eins og hitastig, titring, raka eða til að senda upplýsingar um rekstrarstöðu tækisins. Þau eru ekki ætluð til að nota í öðrum tækjum og henta ekki sem lýsing í herbergjum heimila.

Förgun

⚠️ AÐVÖRUN! Hætta á meiðslum eða köfnun.

- Aftengdu heimilistækið frá rafmagns- og vatnsinntaki.
- Klippðu rafmagnssnúruna af upp við heimilistækið og fargaðu henni.

- Fjarlægðu hurðarlokuna til að koma í veg fyrir að börn eða gæludýr lokist inni í tromlunni.
- Fargaðu heimilistækinu í samræmi við staðbundnar kröfur um förgun úrgangsráfmagns- og rafeindabúnaðar (WEEE).

Vörulýsing

Yfirlit um heimilistækið

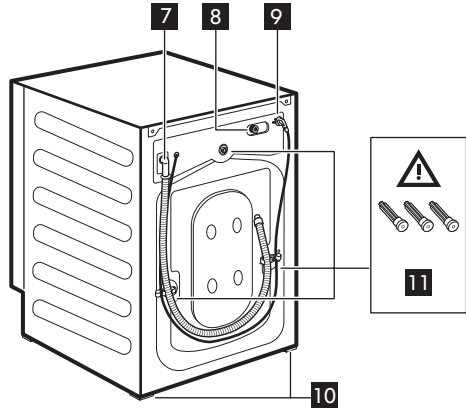
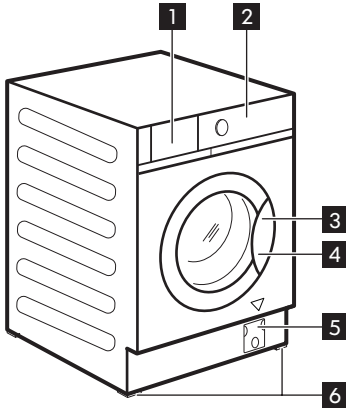

- 1** Skúffa þvottaefnisskammtara
- 2** Stjórnborð
- 3** Hurðarhandfang
- 4** Merkiplata
- 5** Tæmingardælusía
- 6** Fætur að framan til að stilla lárétta stöðu heimilistækisins
- 7** Tæmingarslanga
- 8** Tenging inntaksslöngu
- 9** Rafmagnssnúra
- 10** Fætur að aftan til að stilla lárétta stöðu heimilistækisins
- 11** Flutningsboltar

Staða merkiplötu **4**

Gögnin á eftirtöldum teikningum eru eingöngu til viðmiðunar. Vinsamlegast athugaðu merkiplötuna á heimilistækinu þínu.

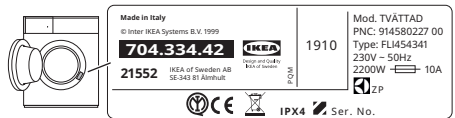

⚠️ AÐVÖRUN! Áður en þú notar heimilistækið skaltu ganga úr skugga um að flutningsboltar **11** hafi verið fjarlægðir.

Tæknigögn

Vörutegund	Innbyggð - Þvottavél	
Mál	Breidd (cm)	59.6
	Hæð (cm)	81.9
	Heildardýpt (cm)	55.3
Vatnsþrýstingur ¹⁾	Lágmark	0,5 bar (0,05 MPa)
	Hámark	10 bör (1,0 MPa)

1) Ef vatnsþrýstingurinn er lægri eða hærrí á þínu svæði, skaltu hafa samband við viðurkennda þjónustumiðstöð.

i Upplýsingar um rafmagnstengingu, spennu og heildarafl er að finna á merkiplötunni, á innri brún hurðar heimilistækisins.

Rafmagnstenging

Við lok uppsetningar getur þú tengt klóna við rafmagnsinnstungu.

Kennispjaldið og „Tæknilegar upplýsingar“ kaflinn gefa upp nauðsynlega rafmagnsspennu. Gakktu úr skugga um að þær samræmist aðalinntaki rafmagns.

Athugaðu hvort rafbúnaður í þínu landi þoli það hámarksálag sem þarf, einnig með hliðsjón af öðrum heimilistækjum sem eru í notkun.

Tengdu tækið við jarðtengda innstungu.

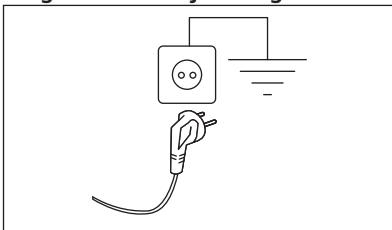

Greiður aðgangur verður að vera að rafmagnssnúrunni eftir að búið er að tengja og setja vélna upp.

Hafðu samband við viðurkennda þjónustumiðstöð okkar ef framkvæma þarf einhvers konar rafmagnsvinnu til að setja upp heimilistækið.

Framleiðandinn tekur enga ábyrgð á tjóni eða meiðslum sé ofangreindum varúðarráðstöfunum ekki fylgt.

Eftirlitsgátlisti

⚠ AÐVÖRUN! Sjá kafla um öryggismál.

Vinsamlegast fylgdu eftirlitsgátlistanum áður en þú notar heimilistækið.

Efnistöð	Ef svarið er JÁ <input checked="" type="checkbox"/> , er ekki þörf á neinni aðgerð	Ef svarið er NEI skaltu vinsamlegast
Heimilistækið er byggt inn í innréttinguna eftir að búið er að fylgja uppsetningarleiðbeiningunum. Það er ekki hægt að koma því fyrir frístandandi.	<input type="checkbox"/>	Settu tækið upp í innréttingunni eins og mælt er með. Sjá leiðbeiningar um samsetningu.
Opnaðu og lokaðu þvottaefnisshakmtaranum: rekst ekki utan í húsgögn.	<input type="checkbox"/>	Sjá hlutann „Fyllt á með þvottaefni og íblöndunar-efni“.
Tæmingarslanga rétt tengd við frárennsli.	<input type="checkbox"/>	Sjá lýsingu á slöngutengingum í uppsetningarleiðbeiningum.
Enginn vatnsleki í kringum slöngutenginguna.	<input type="checkbox"/>	Sjá viðvaranir um vatnstengingar í uppsetningarleiðbeiningum.
Tengdu heimilistækið við jarðtengda innstungu.	<input type="checkbox"/>	Sjá hlutann „Rafmagnstenging“.
Heimilistækið er stöðugt og hallar ekki.	<input type="checkbox"/>	Sjá hlutann „Uppsetning“.
Slöngur og rafmagnssnúður eru ekki bognar.	<input type="checkbox"/>	Sjá hlutana „Rafmagnstenging“ og „Vatnstenging“.
Það er ekkert teppi undir heimilistækinu.	<input type="checkbox"/>	Fjarlægðu teppið.

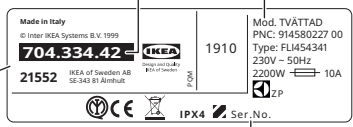

i Mundu að skrifa niður gerð vörunnar, vörunúmer og raðnúmer hér fyrir neðan og festu kvittunina við þessa síðu.

Gerð (Mod.):	Art. No.	Mod.
Vörunúmer (Art.No):		
Raðnúmer (Ser.No.):		Ser. No.

Fyrsta notkun

i Meðan á uppsetningu stendur eða fyrir fyrstu notkun kannst þú að taka eftir vatni í heimilistækinu. Þetta eru leifar af vatni sem urðu eftir í heimilistækinu eftir fullt virknipróf í verksmiðjunni til að tryggja að heimilistækið sé afhent viðskiptavinum í fullkomnu lagi og valdi ekki neinum áhyggjum.

1. Gakktu úr skugga um að rafmagn sé til staðar og að vatnskraninn sé opin.

2. Helltu 2 lítrum af vatni í þvottaefnishólfið sem merkt er með . Þessi aðgerð virkjar tæmingarkerfið.
3. Helltu litlu magni af þvottaefni í hólfið sem merkt er með .
4. Stilltu á og ræstu kerfi fyrir bómull á hæsta hita með engan þvott í tromlunni. Það fjarlægir öll hugsanleg óhreinindi úr tromlunni og belgnum.

Stjórnborð



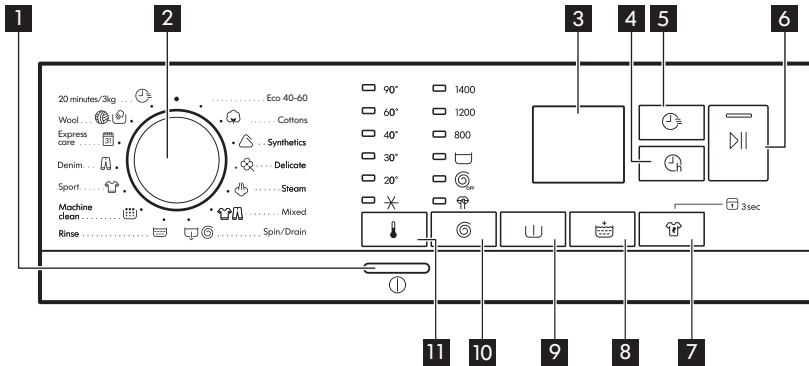



Lýsing á stjórnborði







i Valkostir/aðgerðir eru ekki tiltæk með öllum þvottakerfum. Athugaðu samhæfnina á milli valkosta/aðgerða og þvottakerfa í „Þvottakerfistafla“. Valkostur/aðgerð geta útilokað hvort annað, í þessu tilfelli leyfir heimilistækið þér ekki að stilla ósamhæfa valkosti/aðgerðir.

1	① Kveikja/slökkva- hnappurinn	Ýttu á þennan hnapp í nokkrar sekúndur til að virkja eða afvirkja heimilistækið. Tvö mismunandi lög hljóma á meðan verið er að kveikja eða slökkva á heimilistækinu. Þar sem Biðstöðuaðgerðin afvirkjar sjálfkrafa heimilistækið eftir nokkrar mínútur til að draga úr orkunotkun skaltu ýta á þennan hnapp til að virkja heimilistækið aftur. Til að fá frekari ítaratriði sjá efnisgreinina um 'Biðstöðu-aðgerð' í kaflanum 'Dagleg notkun'.
2	Kerfishnúður	Snúðu valhnúðnum til að velja óskað þvottakerfi.

<p style="text-align: center;">3</p>	<p>Skjár</p>	<div style="border: 1px solid black; border-radius: 15px; padding: 10px; margin-bottom: 10px;"> </div> <ul style="list-style-type: none"> • Vísir fyrir læsta hurð: <ul style="list-style-type: none"> - Vísir logar: Ekki er hægt að opna hurðina. Heimilistækidi starfar eða hefur hætt að starfa með vatn ennþá í belgnum. - Vísir slökktur: Hægt er að opna hurðina. Þvottakerfinu er lokið eða vatnið hefur verið tæmt úr vélinni. • Vísir fyrir seinkaða ræsingu. • Stafræni vísirinn getur sýnt: Endurstillingarstöðu (— — —); tímalengd kerfis (t.d. 2:40), seinkunartíma (t.d. 2h); lok hringrásar (); viðvörunarkóða (t.d. E 20); villuvísi (— — —). • FlexTime-vísir. • Blettahreinsivísir. • Vísir fyrir aukaskolun. • Vísir fyrir gufustig. • Vísir fyrir bæta við flíkum. Hann kviknar við upphaf þvottastigsins, þegar enn er mögulegt að gera hlé á heimilistækinu og bæta meiri þvotti við. • Vísir fyrir barnalæsingu. • Vísir um hreina vél. Þetta er áminning um að framkvæma hreinsun tromlu. • Vísir fyrir krumpuvarnarstig.
<p style="text-align: center;">4</p>	<p> Snertihnappur fyrir Seinkun ræsingar</p>	<p>Með þessum valkosti getur þú seinkað ræingu þvottakerfis þar til þægilegri tími gefst. Snertu hnappinn endurtekið til að stilla óskaða seinkun. Tíminn eykst í skrefum frá 1 klukkustund í allt að 20 klukkustundir.</p>

<p>5</p>	 <p>Snertihnappur fyrir FlexTime</p>	<p>Með þessum valkosti minnkar tímalengd þvottakerfis eftir stærð hleðslu og magni óhreininda. Þegar þú stillir þvottakerfi sýnir skjárinn sjálfgefna tímalengd og bandstrikin -----.</p> <p>Bankaðu á þennan hnapp til að minnka tímalengd þvottakerfis í samræmi við þarfir þínar. Skjárinn sýnir nýja tímalengd þvottakerfis og fjöldi bandstrika minnkar í samræmi við það:</p> <p>----- hentar fyrir fulla hleðslu af venjulega óhreinum fatnaði. ---- hraðlota fyrir fulla hleðslu af lítið óhreinum fatnaði. --- mjög hröð lota fyrir minni lítið óhreina hleðslu (mælt er með hálfri hleðslu að hámarki). - stysta lotan til að fríska upp á lítið magn þvottar.</p>
<p>6</p>	 <p>Snertihnappur fyrir Byrja/gera hlé</p>	<p>Þessi hnappur gerir þér kleift að ræsa eða gera hlé á völdu þvottakerfi.</p>
<p>7</p>	 <p>Snertihnappur fyrir blettahreinsun og varanlegur valkostur um barnalæsinguna 3s</p>	<ul style="list-style-type: none"> • Snertu þennan hnapp til að stilla blettahreinsivalkostinn . Þessi valkostur er hannaður til að fjarlægja erfiða bletti. Helltu blettaeyðinum í FORÞVOTTAR-hólfíð. • Haltu þessum hnappi inni í 3 sekúndur til að stilla valkostinn Barnalæsing  3s. Þessi valkostur kemur í veg fyrir að börn leiki sér að stjórnborðinu: Öll stjórnþæki eru óvirk. Til að afvirkja þennan valkost skaltu halda hnappinum inni í 3 sekúndur.
<p>8</p>	 <p>Snertihnappur fyrir aukaskolon</p>	<p>Þetta heimilistæki er hannað til að spara orku. Ef nauðsynlegt er að skola þvottinn með aukamagni af vatni (aukaskolon), veldu þá þennan valkost. Nokkrar viðbótarskolanir eru þá gerðar. Mælt er með þessum valkosti fyrir fólk sem er með ofnæmi fyrir þvottaefnum.</p> <p> Samsvarandi vísir fyrir ofan snertihnappinn lýsist upp og helst einnig logandi meðan á næstu lotum standur, þar til þessi valkostur er afvirkjaður.</p>
<p>9</p>	 <p>Snertihnappur fyrir forþvott</p>	<p>Þessi valkostur bætir við forþvottarstigi á 30°C fyrir þvottastigið. Mælt er með þessum valkosti fyrir mjög óhreinan þvott, sérstaklega ef hann inniheldur sand, ryk, leðu og aðrar þéttar agnir.</p>

<p>10</p>	<p>Ⓒ Snertihnappur fyrir vindingu og viðbótarvalkosti</p>	<p>Þegar þú stillir þvottakerfi stillir heimilistækið sjálfkrafa hámarks leyfilegan vindingarhraða, nema í þvottakerfinu Gallaefni. Með þessum hnappi getur þú breytt sjálfgefnum vindingarhraða eða stillt einn af viðbótarvalkostum vindingar:</p> <ul style="list-style-type: none"> • Halda skolvatni . Tengdur vísir kviknar. Lokavindingin er ekki framkvæmd. Vatnið úr síðasta skoli er ekki tæmt út til að koma í veg fyrir að þvottur krumpist. Þvottakerfinu lýkur með vatn í tromlunni. Hurðin helst læst og tromlan snýst reglubundið til að draga úr krumpum. Þú verður að tæma vatnið af til að aflæsa hurðinni. Sjá „Vatn tæmt af eftir lok hringrásar“ í kaflanum „Dagleg notkun“. • Engin vinding . Tengdur vísir kviknar. Settu þennan valkosti til að afvirkja öll vindingarstig. Heimilistækið framkvæmir aðeins tæmingarstig valda þvottakerfisins. Stilltu þennan valkosti fyrir mjög viðkvæm efni. Skolunarstigið notar meira vatn fyrir sum þvottakerfi. • Hljóðlát lota . Tengdur vísir kviknar. Milli- og lokavindingarstigun eru bæld niður og þvottakerfið endar með vatn í tromlunni. Hurðin helst læst. Tromlan snýst reglulega til að draga úr krumpum. Þú verður að tæma vatnið af til að aflæsa hurðinni. Sjá „Vatn tæmt af eftir lok hringrásar“ í kaflanum „Dagleg notkun“. Þar sem kerfið er mjög hljóðlát hentar það til notkunar að nóttu til þegar hægt er að fá ódýrara rafmagn. Í sumum kerfum eru skolanir framkvæmdar með meira vatni. <p> Heimilistækið tæmir út vatnið sjálfvirkt eftir um það bil 18 klukkustundir.</p>
<p>11</p>	<p>🔒 Snertihnappur fyrir hitastig</p>	<p>Þegar þú velur þvottakerfi leggur heimilistækið sjálfkrafa til sjálfgefið hitastig. Með þessum valkosti getur þú breytt hitastiginu. Vísirinn fyrir stillt hitastig kviknar. Vísirinn  = kalt vatn.</p>



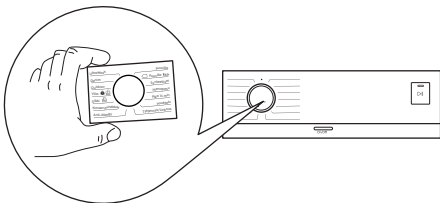





Merki á mörgum tungumálum









Límmiðar á mismunandi tungumálum fylgja með heimilistækinu. Hægt er að líma óskaðan miða utan um þvottakerfishnúðinn.

Kerfi

Tafla yfir kerfi

Þvottakerfi Sjálfgæfið hita- stig Hitasvið	Viðmiðunar- vinduhraði Hraðasvið vindu (s/mín)	Hámarks hleðsla/ þyngd	Lýsing á kerfi (Tegund þvottamagns og óhreinindastig)
Eco 40-60 40°C ¹⁾	1400 s/mín (1400- 800 s/mín)	8.0 kg	Hvít bómull og litföst bómull. Miðlungs óhreinn þvottur. Orkunotkunin minnkar og tími þvottakerfisins lengist, sem tryggir góðan þvottaárangur.
 Bómull 40°C 90°C - Kalt	1400 s/mín (1400 - 800)	8.0 kg	Hvít bómull og lituð bómull. Venjuleg og mikil óhreinindi.
 Gerviefni 40°C 60°C - Kalt	1200 s/mín (1200 - 800)	3.0 kg	Fatnaður úr gerviefnum eða blönduðum efn- um. Miðlungs óhreinn þvottur.
 Viðkvæmt 30°C 40°C - Kalt	1200 s/mín (1200 - 800)	2.0 kg	Viðkvæm efni eins og akrýl, viskós og blönduð efni sem útheimta mildari þvott. Miðlungs óhr- einn og lítið óhreinn þvottur.
 Gufa	-	1.0 kg	Gufakerfi fyrir fatnað úr bómull og gerviefnum. Þessi lota fjarlægir lykt úr þvottinum ²⁾ .
 Blönduð 30°C 40°C - Kalt	1200 s/mín (1200 - 800)	3.0 kg	Gerviefni og blönduð efni. Miðlungs óhreinn þvottur.
  Vinda/tæma	1400 s/mín (1400 - 800)	8.0 kg	Öll efni, nema ullarefni og mjög viðkvæm efni. Til að vinda þvottinn og til að tæma vatnið úr tromlunni.
 Skolun	1400 s/mín (1400 - 800)	8.0 kg	Öll efni nema ullarefni og mjög viðkvæm efni. Kerfi til að skola og vinda þvottinn. Sjálfgæfinn vin- dingarhraði er sá sem notaður er fyrir bómullark- erfi. Dragðu úr vindingarhraða í samræmi við teg- und þvotts. Ef nauðsyn krefur skaltu stilla valkost- inn Aukaskolon til að bæta við skolunum. Á lágum vindingarhraða skolar heimilistækið varlega og vinding er stutt.

Þvottakerfi Sjálfgæfið hitastig Hitasvið	Viðmiðunar- vinduhraði Hraðasvið vindu (s/mín)	Hámarks hleðsla/ þyngd	Lýsing á kerfi (Tegund þvottamagns og óhreinindastig)
 Hreinsa vél 60°C	1200 s/mín (1200 - 800)	-	Viðhaldslofa með heitu vatni til að hreinsa og fríska upp á tromluna og til að fjarlægja leifar sem kunna að valda ólykt. Til að fá sem bestan árangur skal nota þessa lotu einu sinni í mánuði. Áður en þú keyrir þessa lotu skaltu fjarlægja allar flíkur úr tromlunni. Í hólfinu WASH í skúffu þvottaefnis-skammtara skaltu snúa speldinu í stöðu upp á við. Helltu bolla af bleikiklór eða þvottavélarhreinsi í þvottastigshólfið. EKKI nota hvort tveggja saman.  Eftir hreinsun tromlunnar skaltu keyra skolonarlotu með tóma tromlu og ekkert þvottaefni til að fjarlægja allar klórleifar.
 Íþróttir 30°C 40°C - Kalt	1200 s/mín (1200 - 800)	3.0 kg	Íþróttafatnaður úr gerviefnum. Þetta kerfi er hannað til að þvo varlega nútímaíþróttafatnað til notkunar utanhúss og hentar einnig fyrir leikfimi-, hjólreiða-, eða skokkfatnað og svipaða hluti.
 Gallaefni 30°C 40°C - Kalt	800 s/mín (1200 - 800)	3.0 kg	Sérstakt kerfi fyrir fatnað úr gallaefni með viðkvæmt þvottaprep til að lágmarka upplitun og merki. Fyrir betri umhirðu er mælt með minna hleðslumagni.
 Hratt viðkvæmt 40°C 60°C - Kalt	1200 s/mín (1200 - 800)	3.0 kg	Bómull og blönduð efni.. Lítið óhrein þvottur Besti þvottaárangur og fullkomin meðhöndlun efnis á stuttum tíma fyrir venjulegan þvott.
 Ull 40°C 40°C - Kalt	1200 s/mín (1200 - 800)	1.5 kg	Ull sem má þvo í þvottavél, ull sem má þvo í höndunum og önnur efni með «handþvottur» merkinu ³⁾

Þvottakerfi Sjálfgengið hitastig Hitasvið	Viðmiðunar- vinduhraði Hraðasvið vindu (s/mín)	Hámarks hleðsla/ þyngd	Lýsing á kerfi (Tegund þvottamagns og óhreinindastig)
 20 mínútur/3kg 30°C 40°C - 30°C	1200 s/mín (1200 - 800)	3.0 kg	Mjög stutt lota fyrir lítið óhrein fót úr bómull og gerviefni eða flikur sem aðeins hefur verið farið í einu sinni.

1) Samkvæmt reglugerð framkvæmdastjórnar EU 2019/2023 er þetta kerfi við 40°C hæft að þrifa miðlungs óhreinan bómullarþvott sem gefið er upp að megi þvo við 40°C eða 60°C saman í sömu lotu.























Fyrir náð hitastig í þvottinum, tímalengd kerfis og önnur gögn, vinsamlega skoðaðu kaflann „Notkunargildi“.

Áhrifaríkustu kerfin varðand orkunotkun eru yfirleitt þau sem vinna á lægra hitastigi yfir lengra tímabil.

2) Gufa fjarlægir ekki dýralykt.

3) Í þessari lotu snýst tromlan rólega til að tryggja mildan þvott. Það gæti lítið út fyrir að tromlan snúist ekki eða snúist ekki almennilega.

Samhæfni kerfisvalkosta

Kerfi					 1)		 2)		
Eco 40-60	■	■	■		■	■	■	■	■
	■	■	■	■	■	■	■	■	■
	■	■	■	■	■	■	■	■	■
	■	■	■	■		■		■	
								■	■
	■	■	■	■	■	■		■	■
	■		■					■	
	■	■	■			■		■	
	■		■					■	
	■	■	■		■	■		■	
	■	■	■	■		■	■	■	
	■	■	■	■	■	■	■	■	
	■	■	■					■	

Kerfi									
	■		■					■	

1) Forþvottur og Blettir valkosti er ekki er hægt að velja saman.

2) Þessi valkostur er ekki tiltækur með hitastigi lægra en 40°C.

Hentug þvottaefni fyrir hvert kerfi fyrir sig

Þvottakerfi	Alhliða duft ¹⁾	Alhliða fljótandi þvottaefni	Fljótandi þvottaefni fyrir litaðan þvott	Viðkvæm ullarefni	Sérstök
Eco 40-60	▲	▲	▲	--	--
	▲	▲	▲	--	--
	▲	▲	▲	--	--
	--	--	--	▲	▲
	--	▲	▲	--	--
	--	▲	▲	--	▲
	--	--	▲	▲	▲
	--	▲	▲	--	--
	--	--	--	▲	▲
	--	▲	▲	--	--

1) Við hitastig hærra en 60°C er mælt með notkun duftþvottaefnis.

▲ = Mælt með

-- = Ekki mælt með

Stillingar

Hljóðmerki

Þetta heimilistæki er með mismunandi hljóðmerki sem fara í gang þegar:

- Þú kveikir á heimilistækinu (sérstakt stutt lag).
- Þú slekkur á heimilistækinu (sérstakt stutt lag).
- Þú snertir hnappana (smellur).
- Þegar valið er ógilt (3 stutt hljóð).
- Kerfinu er lokið (röð af hljóðum í um 2 mínútur).

- Bilun er í heimilistækinu (röð af stuttum hljóðum í um 5 mínútur).

Til að **virkja/afvirkja** hljóðmerkin þegar þvottakerfinu er lokið skaltu snerta



hnappana og samtímis í um 2 sekúndur. Skjárin sýnir Kveikja eða Slökkva.



Ef þú afvirkjar hljóðmerkin halda þau áfram að ganga þegar heimilistækið er bilað.

Barnalæsing  3s

Með þessum valkosti getur þú komið í veg fyrir að börn leiki sér með stjórnbörðið.

Til að **virkJa/afvirkJa** þennan valkost skaltu halda hnappinum fyrir blettahreinsun  og ýta þar til vísirinn  **kviknar/slokknar** á skjánum.

Þegar hann er virkjaður fer heimilistækið sjálfvirk í þennan valkost eftir að þú slekkur

á því eða breytir/endurstillir kerfið. Ef þú ýtir á einhvern hnapp blikkar vísirinn  til að gefa til kynna að hnapparnir séu óvirkir.

Ekki er víst að barnalæsingaraðgerðin sé tiltæk í nokkrar sekúndur eftir að kveikt er á heimilistækinu.

Dagleg notkun

 **AÐVÖRUN!** Sjá kafla um Öryggismál.

Kveikt á heimilistækinu

1. Tengdu klóna við rafmagnsinnstunguna.
2. Skrúfaðu frá vatnskrananum.
3. Ýttu á hnappinn Kveikja/slökkva  í nokkrar sekúndur til að virkja heimilistækið.

Stuttur tónn hljómar.

Kerfi stillt

1. Snúðu þvottakerfishnúðnum til að velja óskað þvottakerfi.

Vísir hnappsins Byrja/gera hlé  leiftrar. Skjárinn sýnir vísbendingu um tímalengd þvottakerfis.

2. Til að breyta hitastigi og/eða vindingarhraða skal snerta tengda hnappa.
3. Ef óskað er skal stilla einn eða fleiri valkosti með því að snerta tengda hnappa. Tengdir vísar lýsast upp.

 Ef val er **ekki mögulegt** heyrst hljóðmerki og skjárinn sýnir - - -.

Þvottur settur í vélina

1. Opnaðu hurð heimilistækisins.
2. Tæmdu vasana og brjóttu flíkurnar sundur áður en þú setur þær í heimilistækið.

3. Settu þvottinn í tromluna, eitt stykki í einu.
- Farðu ekki umfram ráðlagða hámarkshleðslu fyrir hvert þvottakerfi.
4. Lokaðu hurðinni tryggilega.

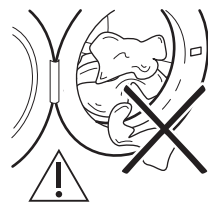

Gættu þess að enginn þvottur festist á milli þéttingarinnar og hurðarinnar til að forðast hættuna á að vatnsleka og skemmdum á þvottinum.

 **AÐVÖRUN!** Ef mjög olíubornir og feitir blettir eru þvegnir getur það valdið skemmdum á gúmmíhlutum þvottavélarinnar.

Fyllt á með þvottaefni og íblendiefni

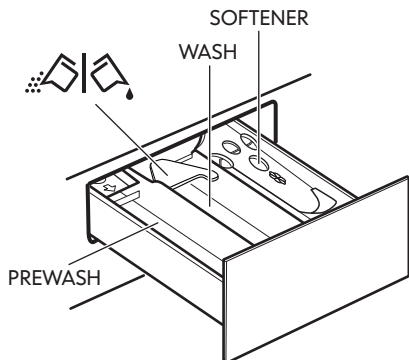

PREWASH - Hólf fyrir forþvott, lagt í bleyti, eða blettaeyði. Þvottaefni fyrir forþvott og bleytingarstig er sett í í upphafi þvottakerfisins

WASH - Hólf fyrir þvottaþrep.

SOFTENER - Hólf fyrir mýkingarefni og meðferð með öðrum fljótandi meðferðarvökum (mýkingarefni, stífelsi).
MAX - Hámarksstaða fyrir magn fljótandi íblendiefna.

 - Flipi fyrir þvottaduft eða fljótandi þvottaefni.

i Fylgdu ráðleggingum framleiðanda varðandi skammtastærðir og farðu aldrei yfir **MAX** markið í skömmtunarskúffu þvottaefnis. Til að mæla rétt magn þvottaefnis í hólfið, sjá nánari útskýringar í „Stig vatnshörku“. Mýkingarefni eða stífelsi verður að hella í hólfið áður en þvottakerfið er ræst.

i Eftir þvottalotu skal fjarlægja allar þvottaefnisleifar úr skúffu þvottaefnisskammtara, ef nauðsyn krefur.

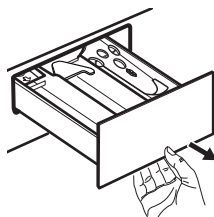

Dragðu skúffu þvottaefnisskammtar a út þar til hún stöðvast.

Helltu þvottaefninu í hólfið WASH eða í viðeigandi hólf ef þess er krafist af völdu þvottakerfi/valkosti.

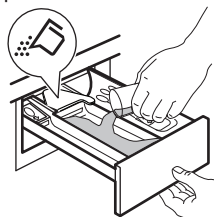

Fyrir þvottaduft: flipi snýr upp.

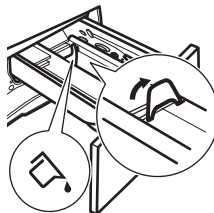

Fyrir fljótandi þvottaefni: flipi snýr niður.

Með flipann í stöðu fyrir fljótandi þvottaefni:

- Ekki nota þvottagel eða seigfljótandi þvottaefni.
- Farðu ekki umfram þann skammt af fljótandi þvottaefni sem gefinn er til kynna á flipanum.
- Stilltu ekki á forþvottarstig.
- Ekki stilla á seinkaða ræsingu.

Helltu mýkingarefni í hólfið sem merkt er

 (farðu ekki umfram **MAX** markið).

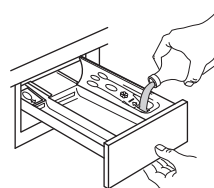
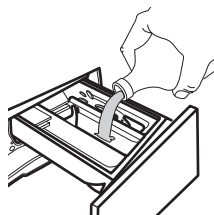

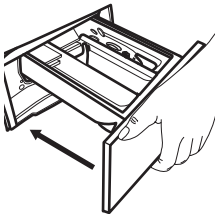

Lokaðu skúffu þvottaefnissskammtar a varlega. Gættu þess að flipinn stíflí ekki skúffuna þegar henni er lokað.

Kerfi stillt

1. Snúðu þvottakerfishnúðnum til að velja óskað þvottakerfi.

Vísir hnappsins Byrja/gera hlé leiftrar. Skjárinn sýnir vísbendingu um tímalengd þvottakerfis.

2. Til að breyta hitastigi og/eða vindingarhraða skal snerta tengda hnappa.
3. Ef óskað er skal stilla einn eða fleiri valkosti með því að snerta tengda hnappa. Tengdir vísar lýsast upp.

Ef val er **ekki mögulegt** heyrst hljóðmerki og skjárinn sýnir ---.

Þvottakerfi hafið

Snertu hnappinn Byrja/gera hlé til að ræsa kerfið. Tengdur vísir hættir að leiftra og helst logandi. Ekki er mögulegt að ræsa kerfið þegar slökkt er á vísinum á hnappinum og hann leiftrar ekki (t.d. þvottakerfishnúður í rangri stöðu). Kerfið byrjar, hurðin er læst. Skjárinn sýnir vísinn .

Tæmingardælan getur gengið í stuttan tíma áður en heimilistækið fyllist af vatni.

Kerfi sett í gang með seinkun ræsingar

1. Snertu hnappinn Seinkun ræsingar endurtekið þar til skjárinn sýnir óskaðan seinkunartíma. Á skjánum sýnir vísinn .

2. Snertu hnappinn Byrja/gera hlé . Hurð heimilistækisins læsist og niðurtalning seinkaðrar ræsingar hefst.

Skjárinn sýnir vísinn .

Að niðurtalningu lokinni fer kerfið sjálfkrafa í gang.

Hætt við seinkaða ræingu eftir að niðurtalning er hafin

Til að hætta við seinkaða ræingu:

1. Snertu hnappinn Byrja/gera hlé til að heimilistækið geri hlé. Tengdur vísir leiftrar.
2. Snertu hnappinn Seinkun ræsingar endurtekið þar til skjárinn sýnir og vísirinn slokknar.
3. Snertu hnappinn Byrja/gera hlé aftur til að setja kerfið samstundis í gang.

Seinkaðri ræingu breytt eftir að niðurtalning er hafin

Til að breyta seinkaðri ræingu:

1. Snertu hnappinn Byrja/gera hlé til að heimilistækið geri hlé. Tengdur vísir leiftrar.
2. Snertu hnappinn Seinkun ræsingar endurtekið þar til skjárinn sýnir óskaðan seinkunartíma.
3. Snertu hnappinn Byrja/gera hlé aftur til að hefja nýja niðurtalningu.

AutoAdjust System-hleðslugreining



Eftir að hafa snert hnappinn Byrja/gera hlé .

1. Byrjar AutoAdjust System að áætla þyngd hleðslunnar til að reikna út raunverulega tímalengd þvottakerfisins. Meðan á þessu stigi stendur spilar vísirinn , sem er settur fyrir neðan tímatölurnar, einfalda hreyfimynd.
2. Eftir um 15-20 mínútur hverfur vísirinn og ný tímalengd lotu er birt. Heimilistækið stillir sjálfvirk timalengd þvottakerfisins að hleðslunni til að ná



fullkomnum þvottaárangri á stysta mögulega tíma.

Hlé gert á þvottakerfi og valkostum breytt



Þegar kerfi er í gangi getur þú **aðeins breytt sumum** valkostum:

1. Snertu hnappinn Byrja/gera hlé . Tengdur visir leiftrar.
2. Breyttu valkostunum. Gefnar upplýsingar á skjánum breytast samsvarandi.
3. Snertu hnappinn Byrja/gera hlé  aftur. Þá heldur þvottaferillinn áfram.

Hætt við kerfi í gangi



1. Ýttu á hnappinn Kveikja/slökkva  til að hætta við þvottakerfið og afvirkja heimilistækið.
 2. Ýttu aftur á hnappinn Kveikja/slökkva  til að virkja heimilistækið.
-  Ef AutoAdjust System er lokið og vatnsfylling er þegar hafin hefst nýja kerfið **án þess að endurtaka AutoAdjust System**. Vatnið og þvottaefnið tæmast ekki út til að forðast sóun.

Það er einnig önnur leið til að hætta við:



1. Snúðu þvottakerfishnúðnum í stöðuna „Endurstilla“ .
2. Bíddu í 1 sekúndu. Skjárinn sýnir . Nú getur þú stillt nýtt þvottakerfi.



Opna hurðina

 **AÐVÖRUN!** Ef hitastigið og staða vatns í tromlunni eru of há og/eða tromlan snýst ennþá ættir þú ekki að opna hurðina.

 **Fatnaði bætt við.** Mælt er með að bæta við fatnaði þar til  logar.

Meðan ræsing áætlun eða seinkun er í gangi, er hurð heimilistækisins læst. Skjárinn sýnir vísinn .

1. Snertu hnappinn Byrja/gera hlé . Á skjánum slokknar á vísi tengdum hurðarlæsingunni.
2. Opnaðu dyr heimilistækisins. Ef nauðsyn krefur skal bæta við eða fjarlægja fatnað. Lokaðu hurðinni og snertu hnappinn Byrja/gera hlé .

Kerfið eða seinkun ræsingar heldur áfram. Hægt er að opna hurðina þegar kerfinu er lokið, eða stilla kerfið   til að tæma af vatnið og síðan snerta hnappinn Byrja/gera hlé .

Lok þvottakerfis

Þegar kerfinu er lokið stöðvast heimilistækið sjálfkrafa. Hljóðmerkin heyra (ef þau eru virk). Skjárinn sýnir .

Það slokknar á vísinum fyrir hnappinn Ræsa/gera hlé .

Hurðin aflæsist og vísirinn  slokknar.

1. Ýttu á hnappinn Kveikja/slökkva  til að afvirkja heimilistækið.

Fimm mínútum eftir lok þvottakerfisins slekkur vélin sjálfkrafa á sér með orkusparnaðarkerfinu.











 Þegar þú virkjar heimilistækið aftur sýnir skjárinn lok fyrra þvottakerfis. Snúið kerfissnerli til að stilla á nýja lotu.

2. Taktu þvottinn úr vélinni.
3. Verið viss um að tromlan sé tóm.
4. Hafðu hurðina og skúffu þvottaefnisskammtara hálfopin til að koma í veg fyrir myglu og ólykt.
5. Skrúfaðu fyrir vatnskrannann.

Vatn tæmt af eftir að lotu lýkur

Ef þú hefur valið kerfi eða valkost sem tæmir ekki út vatn síðustu skolonar, er kerfinu lokið, en:



- Tímasvæðið sýnir  og skjárinn sýnir að hurðin sé læst .

- Vísir hnappsins Byrja/gera hlé  byrjar að leiftra.
 - Tromlan snýst enn með reglulegu millibili til að koma í veg fyrir að þvotturinn krumpist.
 - Hurðin er læst.
 - Þú verður að tæma af vatnið til að opna hurðina:
1. Ef nauðsyn krefur skaltu snerta hnappinn Vinda  til að minnka vindingarhraðann sem heimilistækið leggur til.
 2. Ýttu á Start/Pause  hnappinn: heimilistækið tæmir vatnið og vindur. Vísirinn fyrir valkostinn  eða  slokknar.
 -  Ef þú hefur stillt  og vindingarhraðanum hefur ekki verið breytt, tæmir heimilistækið aðeins af vatnið þegar þú ýtir á hnappinn Byrja/gera hlé .
 3. Þegar kerfinu er lokið og vísir fyrir læsta hurð  slokknar geturðu opnað hurðina.
 4. Ýttu á hnappinn Kveikja/slökkva  í nokkrar sekúndur til að afvirkja heimilistækið.

5. Skrúfaðu fyrir vatnskranann.

Stand-by aðgerð

Stand-by aðgerðin afvirkjar sjálfkrafa vélna til að draga úr orkunotkun þegar:

- Þú notar vélna ekki í 5 mínútur þegar ekkert kerfi er í gangi. Ýtið á On/Off  takkann til að kveikja aftur á vélinni.
- 5 mínútum eftir lok þvottakerfis. Ýtið á On/Off  takkann til að kveikja aftur á vélinni. Skjáriinn sýnir lok síðasta kerfis. Snúið kerfissnerli til að stilla á nýja lotu.

Ef kerfissnerli er snúið í stöðuna „Reset“ • slekkur vélin sjálfkrafa á sér eftir 30 sekúndur.

-  Ef þú stillir kerfi eða valkost sem lýkur með vatni í tromlunni afvirkjar Stand-by aðgerðin **ekki** vélna til að minna þig á að tæma út vatnið.

Góð ráð

 **ADVÖRUN!** Sjá kafla um Öryggismál.

Þvottamagnið

- Flokkaðu þvottinn sem hér segir Hvítan, litaðan, gerviefni, viðkvæmt og ull.
- Fylgdu þvottaleiðbeiningunum á þvottamiðunum.
- Þvoðu ekki hvítan og litaðan þvott saman.
- Litaður þvottur getur stundum upplitast í fyrsta þvotti. Við mælum með að þú þvoir hann sér fyrstu tvö-þrjú skiptin.
- Hnoppu koddaverum saman, lokaðu rennilásnum, krókum og smellum. Hnýttu belti.
- Snúðu marglaga efnum, ull og þvotti með áprentuðum myndum á rönguna.
- Formeðhöndlaðu erfiða bletti.
- Þvoðu mjög óhreina bletti með sérstöku þvottaefni.
- Farðu varlega með gluggatjöld. Fjarlægðu krókana og settu gluggatjöldin í þvottanet eða koddaver.
- Þvoðu ekki þvott án falds eða sem hefur rífað.
- Notaðu þvottanet til að þvo lítill og/eða viðkvæm stykki (t.d. brjóstahaldara með spöng, belti, sokkabuxur, o.s.frv.).
- Forðastu að flíkur sem eru vaðandi í löngum dýrahárum eða flíkur í litlum gæðum sem losa mikla ló sem gæti stíflað affallsrásina og þar af leiðandi úttheimt þjónustuaðstoð.

Erfiðir blettir

Við suma bletti duga ekki vatn og þvottaefni.

Við mælum með að þú for-meðhöndlir þessa bletti áður en þú setur flikurnar í heimilistækið.

Sérstakir blettaeyðar eru fánlegir. Notaðu sérstakan blettaeyði sem er viðeigandi fyrir tegund bletts og efnið.

Úðaðu ekki blettaeyði á fatnað nálægt heimilistækinu vegna þess að hann er tærandi gagnvart plasthlutum.



Tegund þvottaefnis og magn

Val á þvottaefni og notkun á réttu magni hefur ekki aðeins áhrif á þvottaframmistöðu hjá þér, en hjálpar einnig til við að forðast sóun og vernda umhverfið:

- Aðeins skal nota þvottaefni og aðrar meðferðir sem eru gerð sérstaklega fyrir þvottavélar. Farðu fyrst eftir þessum allmennu reglum:
 - Duftþvottaefni fyrir allar tegundir efna, að viðkvæmum undanskildum. Kjóstu frekar duftþvottaefni sem inniheldur klór fyrir hvítan þvott og til gjörhreinsunar,
 - fljótandi þvottaefni, helst fyrir þvott á lágu hitastigi (60°C hámark) fyrir öll efni, eða sérstök þvottaefni fyrir ull eingöngu.
- Val og magn þvottaefnis mun ráðast af: tegund efnis (viðkvæmt, ullarefni, bómull o.s.frv.), lit á fatnaði, magni þvottar, óhreinindastigi, hitastigi þvottar og hörku vatnsins sem notað er.
- Fylgdu leiðbeiningunum sem þú finnur á umbúðum þvottaefnanna eða annarra meðferðarefna án þess að fara umfram

þá hámarksstöðu sem gefin er til kynna (**MAX**).

- Ekki blanda saman ólíkum gerðum þvottaefna.
- Notið minna þvottaefni ef
 - þú ert að þvo lítið magn,
 - þvotturinn er ekki mjög óhreinn
 - það myndast mikil froða við þvott.
- Þegar þvottatöflur eða pokar eru notaðir, settu þá alltaf inn í tromluna, ekki í skammtara þvottaefnis:

Of lítið þvottaefni gæti orsakað:

- ófullnægjandi þvottaniðurstöður
- þvottamagnið verður grátt,
- fitugur fatnaður,
- mygla í tækinu.

Of mikið þvottaefni gæti orsakað:

- of mikil sápa,
- minnkuð áhrif af þvotti
- ófullnægjandi skolon,
- meiri áhrif á umhverfið.

Vistfræðilegar ábendingar

Til að spara vatn, orku og til að aðstoða við að vernda umhverfið mælum við með að þú fylgir þessum ábendingum:

- **Meðalóhreinan þvottmá þvo án forþvottar** til að spara þvottaefni, vatn og tíma (umhverfið er einnig verndað!).
- Ef heimilistækið er hlaðið að þeirri **hámarksgetu sem gefin er til kynna fyrir hvert kerfi, hjálpar það til við að minnka notkun á orku og vatni.**
- Með nægilegri for-meðhöndlun er hægt að fjarlægja bletti og takmörkuð óhreinindi; þá er hægt að þvo þvottinn á lægra hitastigi.
- Til að nota rétt magn þvottaefnis skaltu skoða magnið sem mælt er með af framleiðanda þvottaefnisins og athugaðu hörku vatnsins í þínu heimiliskerfi. Sjá „Harka vatns“.
- Stilltu **mögulegan hámarksvindingarhraða** fyrir valið þvottakerfi **áður en þú þurrkar þvottinn í þurrkara**. Þetta sparar orku meðan á þurrkun stendur!

Vatnsharka

Harka vatns er flokkuð í svokölluðum „stigum“ hörku. Upplýsingar um vatnshörku á hverjum stað er hægt að nálgast hjá viðkomandi vatnsveitu eða staðaryfirvöldum

Einkenni	Hörkustig vatns	
	Þýsk °dH	Frönsk °T.H.
Mjúkt	0-7	0-15
Miðlungs	8-14	16-25

Hart	15-21	26-37
Mjög hart	> 21	> 37

i Bæta þarf við vatnsmýkingarefni þegar harka vatns er miðlungsmikil. Fylgið leiðbeiningum framleiðanda. Síðan er alltaf hægt að laga þvottaefnisskammtinn (minnka) út frá vatnshörku sé vatnið mjúkt.

Umhirða og hreinsun

⚠ AÐVÖRUN! Sjá kafla um Öryggismál.

Reglubundin hreinsunaráætlun

Regluleg hreinsun hjálpar til við að framlengja líftíma þíns tækis.

Haltu dyrunum og þvottaefnisskammtaranum lítillega opnum til að fá loftræstingu og losna við rakann inni í tækinu: þetta mun koma í veg fyrir myglu og ólykt.

Ef tækið er ekki í notkun í langan tíma: lokaðu fyrir vatnskranann og taktu tækið úr sambandi.

Regluleg hreinsunaráætlun til viðmiðunar:

Kalkhreinsun	Tvisvar á ári
Viðhaldsþvottur	Einu sinni í mánuði
Þrifa dyrainnsigli	Á tveggja mánaða fresti
Hreinsa tromlu	Á tveggja mánaða fresti
Hreinsa þvottaefnisskammtara	Á tveggja mánaða fresti
Hreinsa síu frárennslisþumpu	Tvisvar á ári

Hreinsa inntaksslönguna og lokasíu	Tvisvar á ári
------------------------------------	---------------

Eftirfarandi málsgreinar útskýra hvernig þú ættir að hreinsa hvern hluta.

Að fjarlægja aðskotahluti

i Vertu viss um að vasar séu tómir og að lausar einingar séu bundnar upp áður en þú keyrir þína lotu. Sjá „Þvottamagn“ í kaflanum „Ábendingar og ráð“.

Fjarlægðu aðskotahluti, (svo sem málmklemmur, hnappa, mynt o.s.frv) sem þú finnur ef til vill í innsigli dyra, síum og tromlunni. Sjá „Innsigli dyra með tvöfaldril gildrubrún“, „Tromlan hreinsuð“, „Frárennslisslangan hreinsuð“ og „Inntaksslanga og lokasía hreinsuð“. Vinsamlega hafðu samband við viðurkenndu þjónustumiðstöðina ef þörf krefur.

Hreinsun að utan

Hreinsaðu heimilistækið eingöngu með mildri sápu og volgu vatni. Þurrkaðu alla fleti vandlega. Ekki nota ræstisvampa eða hverskyns efni sem rispar.

⚠ VARÚÐ! Ekki nota alkóhól, leysiefni eða efnablöndur.

⚠ VARÚÐ! Hreinsaðu ekki málmfleti með klórblönduðu hreinsiefni.



Kalkhreinsun

i Ef vatnið á þínu svæði er hart eða meðalhart, mælum við með að þú notir vatnsmýkingarefni fyrir þvottavélar. Vatnið er hart eða meðalhart þegar hörkustig þess nær yfir 8dH.

Kannaðu reglulega tromluna til að athuga með kalkskán.

Venjulegt þvottaefni inniheldur þegar vatnsmýkjandi efni, en við mælum með að af og til sé keyrt kerfi með tómrri tromlu og afkalkandi vöru.

i Fylgdu alltaf leiðbeiningunum sem er að finna á umbúðum vörunnar.

Viðhaldsþvottur

Endurtekin og langvarandi notkun lághitakerfa getur valdið útfellingum þvottaefnis, kuskleifum og bakteríuvexti inni í tromlunni og í belgnum. Þetta getur myndað vonda lykt og myglu. Til að koma í vög fyrir þessar útfellingar og til að hreinsa innri hluta heimilistækisins skal keyra viðhaldsþvott reglulega (að minnsta kosti mánaðarlega):

i Sjá efnisgreinina „Tromlan hreinsuð“.

Hurðarþétting

Skoðaðu hurðarþéttinguna reglulega og fjarlægðu allar agnir að innanverðu.

Tromlan hreinsuð

Kannaðu tromluna reglulega til að koma í vög fyrir óvelkomnar útfellingar.

Ryðblettir geta komið á tromluna ef ryðgaðir aðskotahlutir komast inn með þvotti eða ef kranavatn inniheldur járn

Hreinsaðu tromluna með sérstökum vörum fyrir ryðfrítt stál.

i Fylgdu alltaf leiðbeiningunum sem er að finna á umbúðum vörunnar. Ekki þrifa tromluna með ryðhreinsivörum sem innihalda síru, ræstivörum sem innihalda klór eða járn, eða með stálull.

Fyrir vandlega hreinsun:

1. Taktu allan þvottinn úr tromlunni.
2. Keyrðu Hreinsa vél  þvottakerfið. Fyrir frekari ítaratriði skaltu skoða þvottakerfatöfluna.
3. Bættu litlu magni af þvottadufti í tóma tromluna til að skola út öllum leifum sem eftir eru.

i Við lokin á þvottakerfi gæti skjárin af og til sýnt táknið ; þetta er tillaga að því að framkvæma „þrif á tromlu“. Þegar hreinsun tromlu hefur verið framkvæmd hverfur táknmyndin.

Að hreinsa skúffu þvottaefnisskammtara og skúffuhólfið

Hreinsa ætti skúffu þvottaefnisskammtara reglubundið til að fjarlægja mögulegar

útfellingar þurrkaðs þvottaefnis eða mýkingarefnisköggla og/eða myndun myglu. Gerðu sem hér segir:

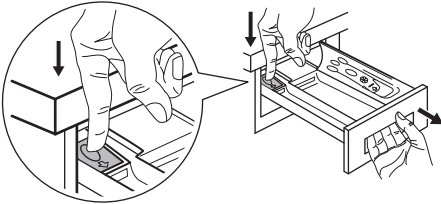

Til að fjarlægja skúffuna skaltu ýta handfanginu niður og toga hana út.

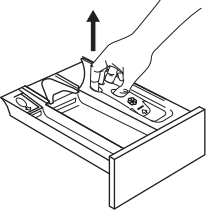

Til að styðja við hreinsun skaltu einnig fjarlægja efri hluta aukefnahólfins.

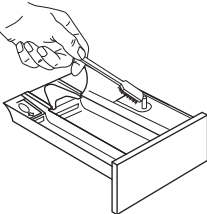

Notaðu stífan bursta til að hreinsa og fjarlægja allar leifar af þvottaefni.

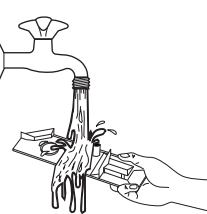

Skolaðu alla hluti sem hafa verið fjarlægðir úr þvottaefnis skúffunni undir krananum til að fjarlægja allar leifar af uppsöfnuðu dufti.

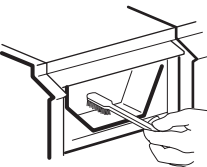

Notaðu fyrrnefndan bursta til að hreinsa skúffuhólfið og tryggðu að efri og neðri hlutar þess séu vel hreinsaðir.

Eftir að hafa hreinsað skúffuna og skúffuhólfið skaltu setja allt á sinn stað og keyra skolkerfi án þvottar í tromlunni til að skola burt öllum leifum.

Tæmingardælan hreinsuð

⚠ AÐVÖRUN! Aftengdu klóna frá rafmagnsinnstungunni.

i Athugaðu tæmingardælusíuna reglulega og gakktu úr skugga um að hún sé hrein.

Hreinsaðu dæluna ef:

- Heimilistækið tæmist ekki af vatni.
- Tromlan snýst ekki.
- Heimilistækið gefur frá sér óvenjulegt hljóð vegna þess að tæmingardælan er stífluð.
- Skjáriinn sýnir aðvörunarkóðann **E20**.

⚠ AÐVÖRUN!

- Ekki fjarlægja síuna á meðan heimilistækið er í gangi.
- Ekki hreinsa dæluna ef vatnið í heimilistækinu er heitt. Bíddu þar til vatnið kólnar

Haltu áfram sem hér segir til að hreinsa dæluna:

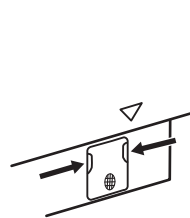

1. Opnaðu dæluhlífina.

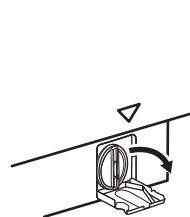

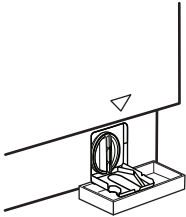

2. Settu hentuga skál undir tæmingardæluþúgunu til að taka við vatninu sem rennur út. Hafðu ávallt tusku við höndina til að þurrka upp leka þegar sían er fjarlægð.

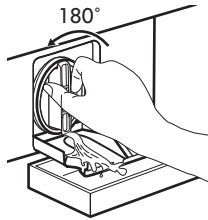

3. Snúðu síunni 180 gráður rangsælis til að opna hana, án þess að fjarlægja. Láttu vatnið renna út.

4. Þegar skálin er full af vatni skaltu snúa síunni til baka og tæma ílátíð.

5. Endurtaktu skref 3 og 4 þar til vatnið hættir að renna út.

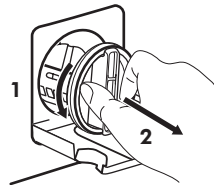

6. Snúðu síunni rangsælis til að fjarlægja hana.

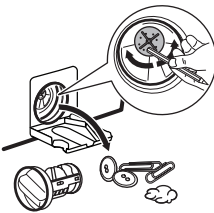

7. Ef nauðsyn krefur skaltu fjarlægja ló og hluti úr síuskotinu. Gakktu úr skugga um að dæluhljól dæluunnar geti snúist. Ef það snýst ekki skaltu hafa samband við viðurkennda þjónustumiðstöð.



8. Hreinsaðu síuna undir vatnskrananum.

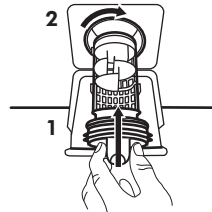

9. Settu síuna aftur inn í sérstöku stýringarnar með því að snúa henni réttisælis. Gættu þess að herða síuna rétt til að hindra leka.

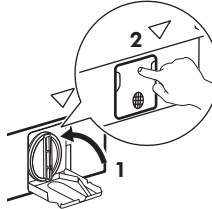

10. Lokaðu dæluhlífinni.

Þegar vatn er tæmt úr vélinni með neyðartæmingu þarf að gera tæmingarkerfið virkt aftur.

1. Settu 2 lítra af vatni í aðalþvottahólf skúffu þvottaefnisskammtara.
2. Settu þvottakerfið í gang til að tæma vélina af vatni.

Inntakssía og síuloki hreinsuð

Ef það tekur langan tíma að fylla tækið með vatni, eða ef það fyllist ekki, þá leifrar vísir ræsihnappsins rauður. Athugaðu hvort vatnsinntakssían og síulokinn séu stíflað (sjá frekari ítaratriði í kaflanum „Bilanaleit“).

Gerðu sem hér segir:

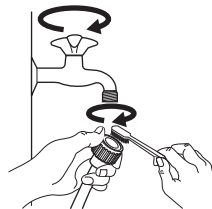

- Skrúfaðu fyrir kranann.
- Skrúfaðu slönguna af krananum.
- Hreinsaðu síuna í slöngunni með stífum bursta.
- Skrúfaðu inntaksslönguna aftur vandlega á kranann.

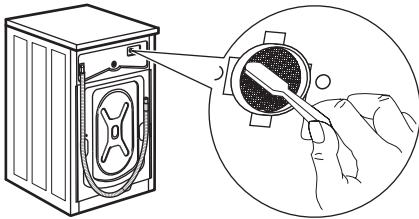

- Skrúfaðu slönguna af heimilistækinu. Hafðu tusku við höndina vegna þess að eitthvað vatn gæti runnið út.
- Hreinsaðu síuna í lokanum með stífum bursta eða með tusku.

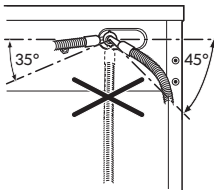

- Skrúfaðu slönguna aftur á tækið með því að snúa henni til vinstri eða hægrri eftir uppsetningu. Hertu lásróna rétt til að koma í veg fyrir vatnsleka.

- Skrúfaðu frá vatnskrananum.

Neyðartæming

Ef heimilistækið getur ekki tæmt sig af vatni skal framkvæma sama ferlið, sem lýst er í efnisgreininni „Tæmingardælan hreinsuð“. Ef nauðsyn krefur skal hreinsa dæluna.

Þegar vatn er tæmt úr vélinni með neyðartæmingu þarf að gera tæmingarkerfið virkt aftur.

1. Settu 2 lítra af vatni í aðalþvottahólf skúffu þvottaefnisksammtara.
2. Settu þvottakerfið í gang til að tæma vélna af vatni.

Frostvarnir

Ef heimilistækið er uppsett á svæði þar sem hitastigið getur verið um eða lægra en 0°C þarf að fjarlægja vatnið sem verður eftir í inntaksslöngunni og tæmingardælunni.

1. Aftengdu klóna frá rafmagnsinnstungunni.
2. Skrúfaðu fyrir vatnskranann.
3. Settu báða enda inntaksslöngunnar ofan í ílát og láttu vatnið renna úr slöngunni.
4. Tæmdu tæmingardæluna. Sjá verklag við neyðartæmingu.
5. Þegar tæmingardælan hefur tæmst skaltu festa inntaksslönguna aftur á.



AÐVÖRUN! Gættu þess að hitastigið sé yfir 0°C áður en þú notar heimilistækið aftur. Framleiðandinn ber ekki ábyrgð á skemmdum sem verða af völdum lágs hitastigs.

Bilanaleit



AÐVÖRUN! Sjá kafla um Öryggismál.

Inngangur

Heimilistækið ræsist ekki eða stöðvast þegar það er í gangi.

Reyndu fyrst að finna lausn á vandanum (sjá töfluna). Ef vandamálið hverfur ekki skaltu hafa samband við viðurkennda þjónustumiðstöð.



AÐVÖRUN! Slökktu á heimilistækinu áður en athuganir eru framkvæmdar.

Ef um meiriháttar vandamál er að ræða fara hljóðmerkin í gang, skjárinn sýnir viðvörunarkóða og Byrja/gera hlé  hnappurinn kann að blikka stöðugt:

- **EKO** - Rafmagnið er óstöðugt. Bíddu þar til rafmagnið er stöðugt.

- **E9 I** - Engin samskipti milli rafrænna eininga heimilistækisins. Slökktu á tækinu og kveiktu svo aftur á því. Þvottakerfinu var ekki almennilega lokið eða heimilistækið stöðvaðist of snemma. Ef aðvörunarkóðinn birtist aftur skaltu hafa samband við viðurkennda þjónustumiðstöð.
 - **E 10** - Heimilistækið fyllist ekki almennilega af vatni. Eftir almennilega athugun skaltu ræsa heimilistækið aftur með því að ýta á hnappinn Byrja/gera hlé **▶||** og heimilistækið reynir að halda áfram lotunni. Ef villan helst mun aðvörunarkóðinn birtast aftur.
 - **E20** - Heimilistækið tappar ekki af vatninu.
 - **E40** - Hurð heimilistækisins er opin eða var ekki lokað rétt. Vinsamlegast athugaðu hurðina!
- i** Ef heimilistækið er ofhlaðið skaltu fjarlægja nokkrar flíkur úr tromplunni og/eða halda hurðinni lokaðri og snerta um leið hnappinn Byrja/gera hlé **▶||** þar til vísirinn **→** hættir að blikka (sjá myndina að neðan).

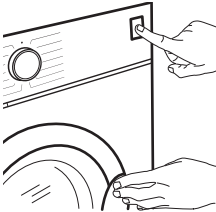

Mögulegar bilanir

Vandamál	Möguleg lausn
Kerfið fer ekki í gang.	<ul style="list-style-type: none"> • Gakktu úr skugga um að klóin sé tengd við rafmagnsinnstunguna. • Gakktu úr skugga um að hurð heimilistækisins sé lokað. E40 • Gakktu úr skugga um að engin ónýt öryggi séu í öryggjahólfinu. • Gakktu úr skugga um að Byrja/gera hlé ▶ hafi verið snertur. • Ef seinkuð ræsing er stillt skaltu afturkalla stillinguna eða bíða eftir að niðurtalningu ljúki. • Afvirkjaðu aðgerðina Barnalæsing ef kveikt er á henni. • Athugaðu stöðu hnúðsins á valda kerfinu.

Vandamál	Möguleg lausn
<p>Heimilistækið fyllist ekki almennilega af vatni. E 10</p>	<ul style="list-style-type: none"> • Gakktu úr skugga um að skrúfað sé frá vatnskrananum. • Gakktu úr skugga um að vatnsþrýstingurinn á kerfinu sé ekki of lágur. Til að fá þær upplýsingar skal hafa samband við vatnsveituna. • Gakktu úr skugga um að vatnskraninn sé ekki stíflaður. • Gakktu úr skugga um að engar beygjur, skemmdir, eða sveigjur séu á inntaksslöngunni. • Gakktu úr skugga um að tenging vatnsinntaksslöngunnar sé rétt. • Gakktu úr skugga um að sían í inntaksslöngunni og sían í lokanum séu ekki stíflaðar. Sjá „Umhirða og hreinsun“.
<p>Heimilistækið fyllist af vatni og tæmist strax aftur.</p>	<ul style="list-style-type: none"> • Gakktu úr skugga um að tæmingarslangan sé í réttri stöðu. Slangan kann að vera staðsett of lágt. Sjá „Leiðbeiningar um uppsetningu“.
<p>Heimilistækið tæmist ekki af vatni. E 20</p>	<ul style="list-style-type: none"> • Gakktu úr skugga um að vatnslásinn sé ekki stíflaður. • Gakktu úr skugga um að engar beygjur eða sveigjur séu á tæmingarslöngunni. • Gakktu úr skugga um að tæmingarsían sé ekki stífluð. Hreinsaðu síuna ef nauðsyn krefur. Sjá „Umhirða og hreinsun“. • Gakktu úr skugga um að tenging tæmingarslöngunnar sé rétt. • Stilltu tæmingarkerfið ef þú stillir kerfi án tæmingarstigs. • Stilltu tæmingarkerfið ef þú stilltir valkost sem lýkur með vatn í belgnum.
<p>Vindingarstigið virkar ekki eða þvottalotan stendur lengur en venjulega.</p>	<ul style="list-style-type: none"> • Stilltu vindingarkerfið. • Gakktu úr skugga um að tæmingarsían sé ekki stífluð. Hreinsaðu síuna ef nauðsyn krefur. Sjá „Umhirða og hreinsun“. • Lagaðu með höndunum þvottinn í belgnum og byrjaðu vindingarstigið aftur. Þetta vandamál kann að stafa af jafnvægisvandamálum.
<p>Það er vatn á gólfinu.</p>	<ul style="list-style-type: none"> • Gakktu úr skugga um að tengingar vatnsslanganna séu þéttar og að ekki leki vatn. • Gættu þess að engar skemmdir séu á vatnsinntaksslöngunni og tæmingarslöngunni. • Gakktu úr skugga um að þú notir rétt þvottaefni og í réttu magni.

Vandamál	Möguleg lausn
Ekki er hægt að opna hurð heimilistækisins.	<ul style="list-style-type: none"> • Gakktu úr skugga um að þvottakerfi sem lýkur með vatn í belgnum hafi verið valið. • Gakktu úr skugga um að þvottakerfinu sé lokið. • Stilltu tæmingar- eða vindingarkerfi ef vatn er í tromlunni. • Gakktu úr skugga um að heimilistækið sé tengt við rafmagn. • Þetta vandamál getur orsakast af bilun í heimilistækinu. Hafðu samband við viðurkennda þjónustumiðstöð. Ef þú þarft að opna hurðina, vinsamlegast lestu vandlega „Neyðaropnun hurðar“.
Heimilistækið gefur frá sér óvenjulegt hljóð og titrar.	<ul style="list-style-type: none"> • Gakktu úr skugga um að hallastilling heimilistækisins sé rétt. Sjá „Leiðbeiningar um uppsetningu“. • Gakktu úr skugga um að umbúðirnar og/eða flutningsboltarnir séu fjarlægð. Sjá „Leiðbeiningar um uppsetningu“. • Bættu meiri þvotti í tromluna. Hleðslan kann að vera of lítil. Skoðaðu efnisgreinina „Hurðin opnuð“ í kaflanum „Dagleg notkun“.
Lengd kerfisins eykst eða minnkar meðan á framkvæmd kerfisins stendur.	<ul style="list-style-type: none"> • AutoAdjust System getur aðlagð tímalengd kerfisins í samræmi við tegund og hleðslumagn þvottar. Skoðaðu „Hleðslu greining AutoAdjust System“ í kaflanum „Dagleg notkun“.
Vélin þvær ekki nógu vel.	<ul style="list-style-type: none"> • Auktu þvottaefnismagnið eða notaðu aðra tegund. • Notaðu sérstakar vörur til að fjarlægja erfiða bletti áður en þú þværð þvottinn. • Gakktu úr skugga um að þú hafir stillt rétt hitastig. • Minnkaðu þvottinn í vélinni.
Of mikil froða í tromlunni meðan á þvottalotu stendur.	<ul style="list-style-type: none"> • Minnkaðu magn þvottaefnis.
Eftir þvottalotuna eru þvottaefnisleifar í skúffu þvottaefnisskammtara.	<ul style="list-style-type: none"> • Gakktu úr skugga um að speldið sé í rétttri stöðu (UPP fyrir duftþvottaefni - NIÐUR fyrir fljótandi þvottaefni). • Gakktu úr skugga um að þú hafir notað skúffu þvottaefnisskammtara í samræmi við ábendingarnar sem gefnar eru í þessari notandahandbók.

Neyðaropnun hurðar

Ef rafmagnið fer af eða ef heimilistækið bilar, helst hurð tækisins áfram læst. Þvottakerfið heldur áfram þegar rafmagn kemst aftur á. Ef hurðin er áfram læst og tækið bilað, þá er hægt að opna hurðina með því að nota neyðaropnun.

Áður en hurðin er opnuð:



VARÚÐ! Hætta á bruna! Gakktu úr skugga um að hitastig vatnsins sé ekki of hátt og þvotturinn sé ekki heitur. Ef nauðsyn krefur skaltu bíða eftir hann kólni.

⚠ VARÚÐ! Hætta á meiðslum! Gakktu úr skugga um að tromlan snúist ekki. Ef nauðsyn krefur skaltu bíða þar til tromlan hættir að snúast.

i Gakktu úr skugga um að vatnshæðin inni í tromlunni sé ekki of mikil. Haltu áfram með neyðartæmingu, ef nauðsyn krefur (sjá «Neyðartæming» í kaflanum «Umhirða og hreinsun»).

Til að opna hurðina skal gera eftirfarandi:

1. Ýttu á hnappinn On/Off **⓪** til að slökkva á heimilistækinu.
2. Aftengdu klóna frá rafmagnsinnstungunni.
3. Togaðu neyðaropnunargikkinn einu sinni niður á við. Togaðu einu sinn enn í hann, haltu honum strekktum og opnaðu á meðan hurð heimilistækisins. Neyðaropnunargikkurinn er staðsettur þar sem gefið er til kynna á eftirfarandi mynd.

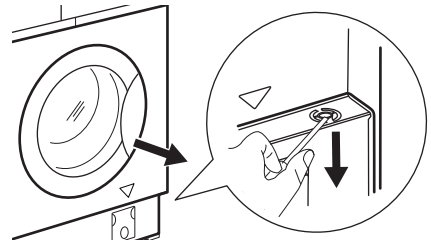

4. Taktu þvottinn úr og lokaðu síðan hurð heimilistækisins.

Þjónusta

Við mælum með að notaðir séu upprunalegir varahlutir. Eftir athugun skaltu ræsa heimilistækið með því að ýta á hnappinn **▷▷** til að endurræsa kerfið.

Ef vandamálið er enn til staðar skaltu hafa samband við viðurkennda þjónustumiðstöð. Þær nauðsynlegu upplýsingar sem þjónustumiðstöðin þarf á að halda eru á merkiplötunni. Sjá „Gátlisti fyrir eftirlit“ kaflann.

Notkunargildi

Inngangur

- i** Skoðaðu tengilinn www.theenergylabel.eu fyrir frekari upplýsingar um orkumerkingar.
- i** QR-kóðinn á orkumerkingunni sem fylgir þessu tæki, gefur upp tengil á vefsíðu varðandi upplýsingar um frammistöðu tækisins í gagnagrunni EU EPREL. Geymdu orkumerkimiðann til uppflettingar ásamt notandahandbókinni og öllum öðrum skjölum sem fylgja með þessu heimilistæki. Það er einnig mögulegt að nálgast sömu upplýsingar í EPREL með því nota tengilinn <https://eprel.ec.europa.eu> og nafn tegundar og framleiðslunúmer sem hægt er að finna á kennispjaldi heimilistækisins. Skoðaðu kaflann „Vörulýsing“ til að sjá stöðu kennispjaldsins.

Merking

kg	Þvottamagn.	hh:mm	Tímalengd kerfis.
kWh	Orkunotkun.	°C	Hitastig á þvottinum.
Lítrar	Vatnsnotkun.	s/mín	Vinduhraði.
%	Eftirstandandi raki við lok vindu. Því meiri sem vinduhraðihraði er, því hærra hljóð heyrast og því minni verður eftirstandandi raki.		

i Gildi og lengd kerfis gæti verið mismunandi eftir aðstæðum (t.d. Herbergishita, vatnshitastigi og þrýstingi, þvottamagni og tegund, rafmagnsspennu) og einnig ef þú breytir sjálgildum stillingum kerfisins.

Samkvæmt reglugerð Framkvæmdastjórnar ESB 2019/2023

Eco 40-60 þvotta-kerfi	kg	kWh	Lítrar	hh:mm	%	°C	s/mín¹⁾
Fullhlaðin vél	8.0	1.080	53.0	03:25	53.00	44.0	1351
Hálfhlaðin vél	4.0	0.714	42.0	02:30	53.00	38.0	1351
Fjórðungshlaðin vél	2.0	0.350	31.0	02:20	54.00	30.0	1351

1) Hámarksvinduhraði.

Orkunotkun í mismunandi hömum

Af (W)	Biðstaða (W)	Seinkuð ræsing (W)
0.50	0.50	4.00
Tími fyrir haminn Af/Biðstaða er hámark 15 mínútur.		

Algeng kerfi

i Þessi gildi eru aðeins til hliðsjónar.

Þvottakerfi	kg	kWh	Lítrar	hh:mm	%	°C	s/mín¹⁾
Bómull ²⁾ 90°C	8.0	2.200	85.0	03:55	52.00	85.0	1400

Þvottakerfi	kg	kWh	Lítrar	hh:mm	%	°C	s/mín ¹⁾
Bómull 60°C	8.0	1.500	80.0	03:20	52.00	55.0	1400
Bómull ³⁾ 20°C	8.0	0.350	80.0	02:35	52.00	20.0	1400
Gerviefni 40°C	3.0	0.750	75.0	02:10	35.00	40.0	1200
Viðkvæmt ⁴⁾ 30°C	2.0	0.300	50.0	00:50	35.00	30.0	1200
Ull 30°C	1.5	0.250	65.0	01:05	30.00	30.0	1200

1) Vísir til viðmiðunar um vinduhráða.

2) Hentar fyrir þvott á mjög óhreinum vefnaði.

3) Viðeigandi fyrir þvott á lítilla óhreinum bómull, gerviefni og blönduðu efni.

4) Einnig er hægt að nota flýtiþvottakerfi fyrir lítið óhreinan þvott.

Umhverfismál

Endurvinnna þarf öll efni merkt táknuinu . Setjið umbúðirnar í viðeigandi sorpílát til endurvinnslu. Leggið ykkar að mörkum til verndar umhverfinu og heilsu manna og dýra og endurvinnið rusl sem fylgir raftækjum og rafrænum búnaði. Hendið

ekki heimilistækjum sem merkt eru með táknuinu  í venjulegt heimilisrusl. Farið með vöruna í næstu endurvinnslustöð eða hafið samband við sveitarfélagið.

IKEA-ÁBYRGÐ

Hvað gildir IKEA-ábyrgðin lengi?

Ábyrgðin er í gildi í 5 ár frá kaupdegi vörunnar í IKEA. Framvísa þarf upprunalegu sölukvittuninni til sönnunar á kaupunum. Ef gert er við heimilistækið á meðan það er í ábyrgð, framlengir það ekki ábyrgðartíma tækisins.

Hver sér um þjónustuna?

Þjónustuaðili IKEA veitir þjónustuna í gegnum eigin viðgerðarþjónustu eða samþykktu samstarfsviðgerðarþjónustu.

Hvað nær þessi ábyrgð yfir?

Ábyrgðin nær yfir bilanir á heimilistækinu, sem orsakast af göllum í smíði þess eða efniviði frá þeim degi sem það var keypt hjá IKEA. Þessi ábyrgð gildir eingöngu fyrir heimilisnotkun. Undantekningarnar eru taldar upp undir fyrirsögninni "Hvað nær þessi ábyrgð ekki yfir?" Innan ábyrgðartímans nær ábyrgðin yfir kostnað af viðgerð vegna bilunar, þ.e. viðgerðir, varahluti, vinnu og ferðir, að því tilskildu að heimilistækið sé aðgengilegt til að gera við án sérstakra útgjalda. Um þessa skilmála gilda viðmiðunarreglur ESB (Nr. 99/44/EG) og reglugerðir hlutaðeigandi lands. Íhlutir sem

teknir eru úr þegar skipt er um íhluti verða eign IKEA.

Hvað gerir IKEA til að leysa vandamálið?

Þjónustuaðili, skipaður af IKEA, mun skoða vöruna og taka einn ákvörðun um það hvort þessi ábyrgð nái yfir hana. Ef ábyrgðin telst ná yfir heimilistækið mun þjónustuaðili IKEA eða samþykkt samstarfsfyrirtæki annað hvort gera við gölluðu vöruna eða skipta henni fyrir sömu eða sambærilega vöru, og er ákvörðun um það alfarið í þeirra höndum.

Hvað nær þessi ábyrgð ekki yfir?

- Venjulegt slit.
- Skemmdir af ásettu ráði eða vegna vanrækslu, skemmdir vegna þess að notkunarleiðbeiningum hefur ekki verið fylgt, skemmdir vegna rangrar uppsetningar eða vegna þess að tengt er við ranga rafspennu, skemmdir sem stafa af efnafræðilegum eða rafefnafræðilegum viðbrögðum, ryði, tæringu eða vatni, þar með talið en ekki eingöngu skemmdir sem stafa af miklu kalki í vatni og skemmdir sem stafa af óeðlilegum umhverfisaðstæðum.
- Hluti sem eyðast eins og rafhlöður og perur.
- Hluti sem hafa enga virkni eða eru eingöngu til skrauts og hafa ekki áhrif á venjulega notkun tækisins, þar með taldar rispúr og hugsanlegan litamun.
- Skemmdir sem verða fyrir slysi vegna aðskotahluta eða -efna, hreinsunar eða losunar stíflna í síum, frárennsliskerfum eða sápuhölfum.
- Skemmdir á eftirfarandi hlutum: keramikgleri, aukahlutum, leirtaus- og hnífaparakörfum, aðrennslis- og frárennslisrörum, þéttum, perum og peruhlífum, skjáum, hnöppum, hlífum og hlífapörtum. Nema sannalegt sé skemmdirnar séu tilkomnar vegna framleiðslugalla.
- Tilfelli þegar tæknimaður skoðar heimilistækið og finnur engan galla.
- Viðgerðir ekki framkvæmdar af þjónustuaðilum skipuðum af okkur og/eða samþykktum þjónustuaðila sem við eigum samning við eða notaðir hafa

verið varahlutir sem ekki eru upprunalegir.

- Viðgerðin er tilkomin vegna uppsetningar sem var röng eða ekki í samræmi við tæknilýsingu.
 - Notkun heimilistækisins annars staðar en inni á heimilinu, þ.e. í atvinnuskyni.
 - Skemmdir við flutninga. Ef viðskiptavinur flytur vöruna heim til sín eða á annað heimilisfang, er IKEA ekki ábyrgt fyrir hugsanlegum skemmdum sem verða við flutningana.
- Hins vegar ef IKEA afhendir vöruna á afhendingarheimilisfang viðskiptavinarins, þá nær þessi ábyrgð yfir skemmdir sem verða við flutningana.
- Kostnað við að setja upp IKEA-heimilistækið í fyrsta sinn. Hins vegar ef þjónustuaðili IKEA eða samþykkt samstarfsviðgerðarþjónusta gerir við eða skiptir heimilistækinu samkvæmt skilmálum þessarar ábyrgðar, mun þjónustuaðilinn eða samþykktta samstarfsviðgerðarþjónustan setja heimilistækið aftur upp eftir viðgerðina eða setja upp nýja heimilistækið, ef með þarf.

Þessi takmörkun á ekki við um verk sem unnið er án mistaka af sérhæfðum aðila með tilskilin réttindi sem notar upprunalega varahluti okkar, í þeim tilgangi að aðlaga heimilistækið að tæknilegum öryggiskröfum annars ESB-lands.

Hvernig landslögin gilda

IKEA-ábyrgðin veitir þér tiltekin lagaleg réttindi, sem samræmast eða ná út fyrir kröfurnar í viðkomandi landi. Þessir skilmálar takmarka þó ekki á neinn hátt réttindi neytenda sem lýst er í lögum viðkomandi lands.

Gildissvæði

Fyrir heimilistæki sem keypt eru í einu ESB-landi og síðan flutt til annars ESB-lands gildir þessi þjónusta innan ramma þeirra ábyrgðarskilmála sem teljast eðlilegir í nýja landinu. Skuldbinding til að gera við heimilistækið innan ramma ábyrgðarinnar er

eingöngu til staðar ef heimilistækið samræmist og er sett upp í samræmi við:

- tækniröfur landsins þar sem ábyrgðarkrafan er gerð;
- samsetningarleiðbeiningarnar og öryggisupplýsingarnar í notendahandbókinni;

Sérstök eftirsölupjónusta (After Sales Service) fyrir IKEA-heimilistæki:

Ekki hika við að hafa samband við eftirsölupjónustu IKEA til að:

1. óska eftir viðgerð sem þessi ábyrgð nær yfir;
2. fá leiðbeiningar um hvernig á að setja IKEA-heimilistækið inn í til þess ætlaða IKEA-eldhúsinnréttingu. Þjónustan veitir ekki nánari leiðbeiningar í tengslum við:
 - uppsetningu á IKEA-eldhúsi í heild;
 - tengingu við rafmagn (ef kló og snúra fylgja ekki með tækinu) eða við vatn eða gas, þar sem samþykktur viðgerðaraðili þarf að sjá um slíkar tengingu.
3. óska eftir nánari útskýringu á efni notendahandbókarinnar eða tæknilýsingu IKEA-heimilistækisins.

Til þess að við getum aðstoðað þig sem best skaltu lesa samsetningarleiðbeiningar og/eða notendahandbókarhluta þessa bæklingss vandlega áður en þú hefur samband við okkur.

Leiðir til að ná í okkur ef þú þarfnast aðstoðar



Á öftustu síðu þessarar handbók er skrá yfir alla tengiliði á vegum IKEA og viðeigandi símanúmer í hverju landi.



Til þess að geta veitt þér hraðari þjónustu mælum við með því að þú notir eingöngu símanúmerin sem gefin eru upp aftast í þessari handbók. Notaðu alltaf númerin sem gefin eru upp í bæklingnum fyrir það tiltekna heimilistæki sem þú þarft aðstoð fyrir. Áður en þú hringir í okkur skaltu vera viss um að hafa handtækt IKEA-vörunúmerið (8 talna kóða) og raðnúmerið (8 talna kóða sem finna má á merkiplötunni) fyrir heimilistækið sem þú þarft aðstoð okkar við.



GEYMDU SÖLUKVITTUNINA!

Hún er þín staðfesting á kaupunum og skilyrði þess að ábyrgðin gildi. Athugaðu að á kvittuninni sést jafnframt IKEA-vöruheiti og -númer (8 stafa talnaruna) hvers heimilistækis sem þú keyptir.

Þarftu frekari hjálp?

Til að fá svör við öðrum spurningum sem ekki tengjast eftirsölupjónustu heimilistækisins þíns skaltu hringja í þjónustusíma næstu IKEA-verslunar. Við mælum með að lesa bæklingana sem fylgdu heimilistækinu áður en þú hefur samband við okkur.

Country	Phone number	Call Fee	Opening time
België	02/716.24.44	Binnenlandse gesprekskosten	8 tot 18.30 Weekdagen Zaterdag 9 tot 13u
Belgique		Tarif des appels nationaux	8 à 18.30 en semaine Samedi 9 à 13h
България	+359 2 492 9397	Според тарифата на оператора за обаждания към стационарен номер	От 8:30 до 17:30 ч в работни дни
Česká Republika	246 019721	Cena za místní hovor	8 až 20 v pracovních dnech
Danmark	70 15 09 09	Landstakst	man. - fre. 09.00 - 20.00 lør. - søn. 09.00 - 18.00
Deutschland	+49 1806 33 45 32*	* 0,20 €/Verbindung aus dem Fest-netz max. 0,60 €/Verbindung aus dem Mobilfunknetz	Werktags von 8.00 bis 20.00
Ελλάδα	211 176 8276	Υπεραστική κλήση	8 έως 20 κατά τις εργάσιμες ημέρες
España	91 1875537	Tarifa de llamadas nacionales	De 8 a 20 en días laborables
France	0170 36 02 05	Tarif des appels nationaux	9 à 21. En semaine
Hrvatska	00385 1 6323 339	Cijena ovisi o pružatelju telefonske usluge korisnika	radnim danom od ponedjeljka do petka od 08:00 do 16:00
Ireland	0 14845915	National call rate	8 till 20 Weekdays
Ísland	+354 5852409	Innanlandsgjald fyrir síma	9 til 18. Virka daga
Italia	02 00620818	Tariffa applicata alle chiamate nazionali	dalle 8 alle 20 nei giorni feriali
Κυπρος	22 030 529	Υπεραστική κλήση	8.30 έως 16.30 κατά τις εργάσιμες ημέρες
Lietuva	5 230 06 99	Nacionalinių pokalbių tarifai	Pr. - Ketv.: 8:00 - 12:00; 12:45 - 17:00 Pnkt.: 8:00 - 12:00; 12:45 - 15:45
Luxembourg	35242431301	Tarif des appels nationaux	Lu-Ven 8:00-12:00/13:00-17:00
Magyarország	06-1-252-1773	Belföldi díjszabás	Hétköznapi 8.00 és 17.00 óra között
Nederland	0172/468568	Geen extra kosten. Alleen lokaal tarief	ma-vr: 8:00 - 18:30 zat: 9:00 - 13:00
Norge	22 72 35 00	Takst innland	8 til 18 ukedager
Österreich	+43-1-2056356	max. 10 Cent/min.	Mo - Fr 8.00 - 20.00 Uhr
Polska	801 400 711 +48 22 749 60 99	Koszt zgodny z taryfą operatora	Od 8 do 20 w dni robocze
Portugal	211557985	Chamada Nacional	9 às 21. Dias de Semana *excepto feriados
România	021 211 08 88	Tarif apel național	8 - 20 în zilele lucrătoare
Россия	8 495 6662929	Действующие телефонные тарифы	с 8 до 20 по рабочим дням Время московское
Schweiz	031 5500 324	Tarif für Anrufe im Bundesgebiet	8 bis 20 Werktage
Suisse		Tarif des appels nationaux	8 à 20. En semaine
Svizzera		Tariffa applicata alle chiamate nazionali	dalle 8 alle 20 nei giorni feriali
Slovenija	+38618108621	lokálni strošek je običajna tržna vrednost, odvisna od ponudnika telefonije	8.00 - 16.00 ob delavnikih
Slovensko	(02) 3300 2554	Cena vnútroštátneho hovoru	8 až 20 v pracovných dňoch
Suomi	030 6005203	pvm/mpm	Ma - To 8:00 -18:00 Pe 9:00 -16:00
Sverige	0775 700 500	lokalsamtal (lokal taxa)	mån-fre 8.30 - 20.00 lör-sön 9.30 - 18.00
United Kingdom	020 3347 0044	National call rate	9 till 21. Weekdays
Србија	+381 11 7 555 444 (ако позивате изван Србије) 011 7 555 444 (ако позивате из Србије)	Цена позива у националном саобраћају	Понедељак - субота: 09 - 20 Недеља: 09 - 18
Eesti, Latvija, Ukraina		www.ikea.com	



157075250-A-272023

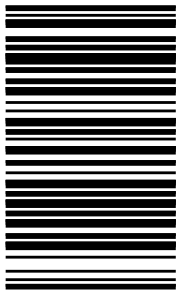

© Inter IKEA Systems B.V. 2023

21552

AA-2397364-1