

TRANSPORT

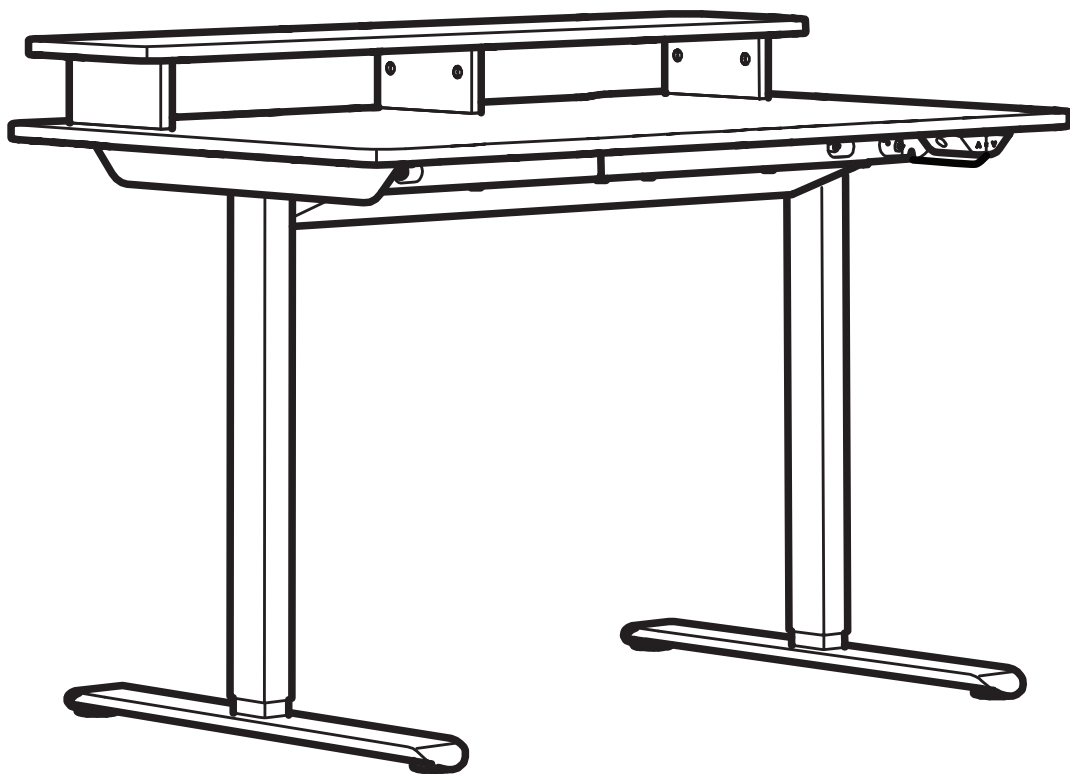
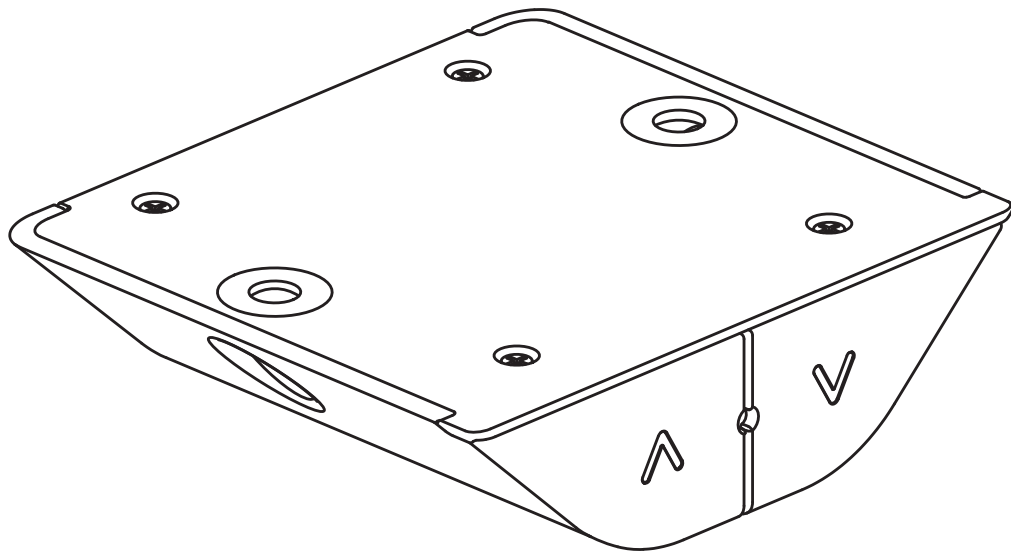

Design and Quality
IKEA of Sweden

English	3	Româna	56
Deutsch	5	Slovensky	59
Français	8	Български	62
Nederlands	11	Hrvatski	65
Dansk	14	Ελληνικά	68
Íslenska	17	Українська	71
Norsk	20	Srpski	74
Suomi	23	Slovenščina	77
Svenska	26	Türkçe	80
Česky	29	中文	83
Español	32	繁中	85
Italiano	35	한국어	87
Magyar	38	日本語	89
Polski	41	Bahasa Indonesia	92
Eesti	44	Bahasa Malaysia	95
Latviešu	47	عربي	99
Lietuvių	50	இந்	100
Portugues	53		

An electro-mechanical height-adjustable work surface with a control interface to adjust the height up and down. This product can be used by children aged from 8 years and above and persons with reduced physical, sensory or mental capabilities or lack of experience and knowledge if they have been given supervision or instruction concerning use of the product in a safe way and understand the hazards involved by a person responsible for their safety. Children shall not play with the product.

Cleaning and user maintenance shall not be carried out by children without supervision.

Translated from the original instructions.

Advice and instructions for TRAVSPORT sit/stand desk.

Model:	TRAVSPORT EI sit/stand
Input:	AC 110.0 V or 220-240 V, 50/60 Hz, 275 W Max 6.0 A
Sound level:	about 50 dB
Standby power consumption:	0.35W (only handset)
Height setting interval:	71CM~118CM
Maximum load:	50kg (40kg for main table surface + 10kg Shelf)
Temperature interval at usage:	+5 up to +40° C/41 up to 104° F
Temperature interval at storage:	-10 up to +50° C/14 up to 122° F
Humidity:	20% up to 80% at +30° C/86° F
Power supply unit:	DC 29.0 V, 1.8 A

This product shall only be used together with the included power supply unit.

Every person who is responsible for this desk at installation or employment of the desk in daily use or in service and repair work should carefully read these instructions. Keep these instructions close to your sit/stand desk.

Installation instructions

Connect the manual controller to the power supply according to the assembly operation instructions.

Usage of the desk

The desk shall only be used as a working desk with the possibility to continuously adjust the working height between sitting and standing positions. The desk shall only be used indoors and in dry premises (office environment or similar).

Follow these instructions when adjusting desk height:

1. Make sure all cables are connected firmly in place.
2. Make sure no objects are in the way of the desk so that the height can adjust freely.
3. Press the up/down buttons on the hand controller to adjust the desk height.

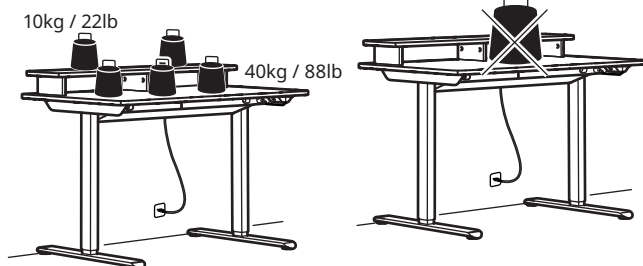

Safety regulations

When the desk moves up/down, keep the necessary safety distance to avoid the risk of entrapment between the moving table top and fixed objects in the surrounding area. When the desk moves up/down, the user shall keep watch so that nobody is injured or no object is damaged. The table top must not be blocked by a fixed object which may risk that the desk overturns. Always remove any office chair before the desk moves up/down. The desk tripod must not be altered or reconstructed in any way. In service and repair work of the desk, the electrical cable must always be disconnected from the wall socket (the connected socket). Alterations to the control box and hand controller are absolutely forbidden! Alterations to the legs are absolutely forbidden! The desk must not be used as a hoisting device for persons.

Maintenance and repair instructions

After approx. 1 week of use, check that the screws are properly tightened. If the desk cannot be lowered or raised, check the connections between the desk power plug and the wall socket (the socket) and ensure that all cables are connected firmly in place. If any part of the electrical height-adjustable desk needs to be replaced, the electrical cable must be first disconnected from the wall socket (the socket). After finishing the replacement, then connect the electrical cable to the wall socket (the socket) and then finish the reset process according to the reset instructions. After resetting successfully without any problems, the desk is ready for use. If the desk still does not work, please contact your nearest IKEA store or customer service.

Product servicing

Do not attempt to repair this product yourself, as opening or removing covers may expose you to dangerous voltage points or other risks.

Manufacturer: IKEA of Sweden AB

Address: Box 702, SE-343 81 Älmhult, SWEDEN

Telephone no.: +46(0)476-648500

SAVE THESE INSTRUCTIONS



This appliance should be used indoors.



The crossed-out wheeled bin symbol indicates that the item should be disposed of separately from household waste. The item should be handed in for recycling in accordance with local environmental regulations for waste disposal. By separating a marked item from household waste, you will help reduce the volume of waste sent to incinerators or landfills and minimise any potential negative impact on human health and the environment. For more information, please contact your IKEA store.

EU Declaration of Conformity is included in the packaging as a separate document.

Handset operation instructions:

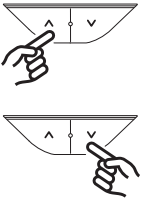
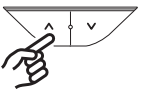
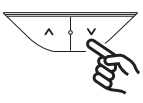
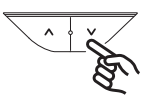
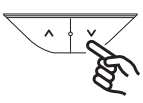
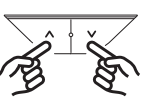
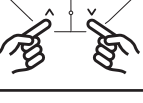
Function and status	Operating Buttons	Operation method	Button press duration time	Light colour	Light display effect	Note
Wake up	Up or down button 	Short press	Less than 300 milli second	No light	Green light	Within 15 seconds of no button operation, the controller will enter sleep mode, and the indicator light will turn off. A short press will wake up the controller but will not execute any button command.
Up	Up button (1) 	Long press: Continuous upward movement.	Short press: Move up 10mm	No light	/	/
Down	Down button (2) 	Long press: Continuous downward movement	Short press: Move down 10mm	No light	/	/
Reset	Long press the down button 	Long press the down button	/	Orange light	Green light	Press and hold the "Down" button on the hand controller for 5 seconds. When the indicator light turns steady orange, release the button - the desk has entered reset mode. The desk will automatically perform the reset. Once the reset is finished, the indicator light will flash green, and the desk will be ready for normal use.
Abnormal error status	Long press the down button 	Long press the down button	/	Orange light	Green light	When an error occurs, the indicator will flash orange. Press and hold the "Down" button for 5 seconds until the indicator light turns steady orange light, then release the key - the desk is now in reset mode. The desk will descend to its lowest position and then slowly return to the initial "home" position. When this sequence is complete, the indicator light will flash green, and the desk will return to normal operation. During the descent you may press any button to pause the reset. To resume, press and hold the "Down" button for another 5 seconds.
Overheat protection status	/	Rest for approx. 18 minutes before continuing operation of unit	/	Blue light	Green light	This is not an abnormal error status, but due to the motor working continuously, overheat protection may activate. After approx. 18 minutes of rest, the orange light will turn off and normal operation can be resumed
Child lock	Down and up button 	Long Press and hold both down and up button	3 seconds	Green light	Red light	In green light blinking mode (normal operation mode), simultaneously pressing the up and down buttons for 3 seconds will activate the lock, causing the red light to blink and all button functions are disabled.
Unlock	Down and up button 	Long Press and hold both down and up button	3 seconds	Red light	Green light	To unlock, simultaneously press the up and down buttons for 3 seconds again. This will restore button functionality, with the green light blinking to indicate normal operation mode.

Collision detection

- The system is designed to avoid possible damages to equipment due to collision. When the desk detects a sudden change in resistance, it will stop the movement and move in the reverse direction by approximately 30 mm-50 mm (depends on the movement speed, collision force and the load during collision).

Important Notes

- After a successful reset, all parameters revert to factory defaults.
- During any reset procedure, the anti-collision system is disabled.

Troubleshooting TRAVSPORT

Symptom	Check	Try
The desk does not move. Orange light blinks.	1. Make sure that all cables are undamaged and connected firmly in place.	1. Reconnect all the cables.
	2. Unplug the desk from the wall socket for approximately one minute and reconnect.	2. Follow the instructions to perform a reset. If the problem remains, contact IKEA customer service.
Only one leg is moving.	1. Unplug the desk from wall socket, check all parts of the desk have assembly well or not.	2. Follow the instructions to perform a reset. If the problem remains, contact IKEA customer service.
The desk stops and reverses during operation.	1. Make sure that the desk is not overloaded. (Max load 50 kg/110 lbs)	1. Remove the heavy things from the desk.
	2. Make sure that nothing is blocking the desk.	2. Remove the obstacle. Follow the instructions to perform a reset.
	3. Check that the electrical cable has full movement when the desk is in its highest position and has reasonable slack	3. If the electrical cable is trapped, release it. Make sure it has enough length when the desk is in its highest position.

Eine elektro-mechanisch höhenverstellbare Arbeitsfläche mit Steuerschnittstelle zur Höhenverstellung nach oben und unten. Dieses Produkt kann von Kindern ab 8 Jahren und von Personen mit eingeschränkten körperlichen, sensorischen oder geistigen Fähigkeiten oder von Personen mit mangelnder Kenntnis oder Erfahrung benutzt werden, sofern sie in die sichere Benutzung und Handhabung des Produkts eingewiesen wurden und die damit verbundenen Risiken verstehen. Kinder dürfen nicht mit dem Produkt spielen. Reinigung und Instandhaltung dürfen von Kindern nicht ohne Anleitung/Aufsicht ausgeführt werden.

übersetzt aus der ursprünglichen Anleitung

Tipps/Anleitung zum TRAVSPORT Sitz-/Stehtisch.

Modell:	TRAVSPORT Sitz-/Stehtisch, elektrisch
Eingang:	AC 110 V oder 220-240 V, 50/60 Hz, 275 W Max. 6.0 A
Geräuschpegel:	über 50 dB
Stromverbrauch im Ruhemodus:	0.35 W (nur Mobilteil)
Höhenintervall:	71-118 cm
Max. Belastung:	50 kg (40 kg auf der Tischplatte + 10 kg auf der Ablage)
Temperaturbereich bei Benutzung:	+5° bis +40° C/41 bis zu 104° F
Temperaturbereich bei Lagerung:	-10° bis +50° C/14 bis zu 122° F
Luftfeuchtigkeit:	20 % bis 80 % bei +30° C/86° F
Netzteil:	DC 29.0 V, 1.8 A

Dieses Produkt darf nur zusammen mit dem mitgelieferten Netzteil verwendet werden.

Jede Person, die mit der Installation, mit Service- und Reparaturarbeiten oder der täglichen Benutzung dieses Schreibtischs betraut ist, sollte diese Anleitung sorgfältig befolgen. Diese Instruktionen in der Nähe des Schreibtischs aufbewahren.

Montageanleitung

Das Handsteuergerät gemäß der Montageanleitung an die Stromversorgung anschließen.

Benutzung des Tisches

Der Schreibtisch darf nur als Schreibtisch mit der Möglichkeit der stufenlosen Höhenverstellbarkeit zwischen Sitz- und Stehposition benutzt werden. Der Schreibtisch darf nur in Innenräumen und in trockenen Räumen (Büroumgebung o. Ä.) verwendet werden.

Dieser Anleitung beim Einstellen der Tischhöhe folgen:

1. Sicherstellen, dass alle Kabel fest angeschlossen sind.
2. Darauf achten, dass keine Gegenstände im Weg sind, damit der Tisch frei in der Höhe verstellt werden kann.
3. Die „Nach oben“- bzw. die „Nach unten“-Taste auf der Handsteuerung drücken, um die Tischhöhe einzustellen.

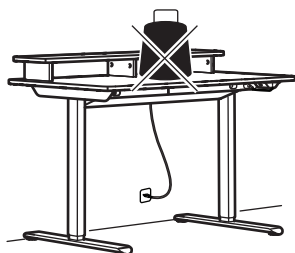
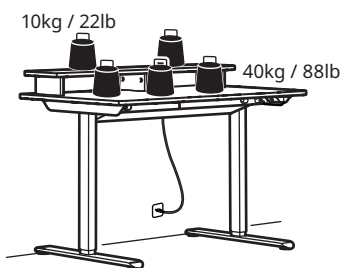

Sicherheitsvorschriften

Auf ausreichenden Sicherheitsabstand achten, um beim Verstellen der Schreibtischposition nach oben/unten zu vermeiden, dass sich eine Person zwischen der sich bewegenden Tischplatte und unbeweglichen Gegenständen in ihrer Nähe einklemmt. Beim Verstellen der Schreibtischhöhe muss der Benutzer/die Benutzerin darauf achten, dass keine Person verletzt bzw. keine Gegenstände beschädigt werden. Die Tischplatte darf nicht durch einen festen Gegenstand blockiert werden, da sonst die Gefahr besteht, dass der Schreibtisch umkippt. Vor dem Verstellen des Schreibtischs Bürostühle usw. außer Reichweite rücken. Tischgestell nicht verändern, erweitern oder umbauen. Bei Wartungs- und Reparaturarbeiten am Schreibtisch muss das Stromkabel immer von der Wandsteckdose (der angeschlossenen Steckdose) abgezogen werden. Veränderungen an der Steuerungsbox und der Handsteuerung sind strikt untersagt! Veränderungen an den Tischbeinen sind strikt untersagt! Den Schreibtisch nicht zum Heben von Personen benutzen.

Wartungs- und Reparaturhinweise

Nach ca. einer Woche der Benutzung prüfen, ob alle Schrauben fest angezogen sind. Wenn sich der Schreibtisch nicht absenken oder anheben lässt, die Verbindungen zwischen dem Netzstecker des Tisches und der Steckdose überprüfen und sicherstellen, dass alle Kabel fest angeschlossen sind. Wenn ein Teil des elektrisch höhenverstellbaren Schreibtisches ausgetauscht werden muss, zuerst das Stromkabel aus der Steckdose herausziehen. Nach dem Austausch das Stromkabel an die Steckdose anschließen und den Rücksetzprozess (reset) gemäß der Anleitung durchführen. Nach erfolgreicher Rückstellung ohne Probleme ist der Schreibtisch einsatzbereit. Sollte der Tisch trotz dieser Maßnahme nicht funktionieren, bitte Kontakt mit dem nächstgelegenen IKEA Einrichtungshaus oder Kundenservice aufnehmen.

Produktinstandhaltung

Auf keinen Fall versuchen, das Produkt selbst zu reparieren, da beim Öffnen oder Entfernen von Abdeckungen die Gefahr besteht, sich gefährlichen Spannungen oder anderen Risiken auszusetzen.

Hersteller: IKEA of Sweden AB
Adresse: Box 702, SE-343 81 Älmhult/Schweden
Telefon-Nr.: +46(0)476-648500

DIESE ANLEITUNG AUFBEWAHREN



Das Gerät sollte in Innenräumen genutzt werden.



Das Symbol mit der durchgestrichenen Abfalltonne bedeutet, dass das Produkt getrennt vom Haushaltsabfall entsorgt werden muss. Das Produkt muss gem. der örtlichen Entsorgungsvorschriften der Wiederverwertung zugeführt werden. Durch separate Entsorgung des Produkts trägst du zur Minderung des Verbrennungs- oder Deponieabfalls bei und reduzierst eventuelle negative Einwirkungen auf die menschliche Gesundheit und die Umwelt. Weitere Informationen im IKEA Einrichtungshaus.

EU-Konformitätserklärung liegt dem Paket als separates Dokument bei.

Gebrauchsanweisung für das Mobilteil:

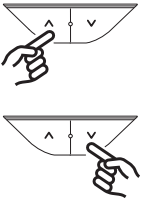
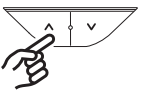
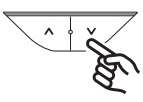
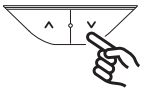
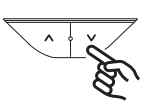
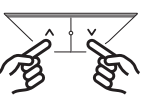
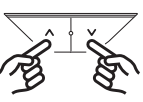
Funktion und Status	Tasten	Bedienungsmodus	Dauer der Tastenbetätigung	Lichtfarbe	Lichteffekt	Informationen
Wecken	„Nach oben“-/„Nach unten“-Taste 	Kurz drücken	Weniger als 300 Millisekunden	Kein Licht	Grünes Licht	Wenn innerhalb von 15 Sekunden keine Taste gedrückt wird, wechselt das Steuerelement in den Ruhemodus und die Anzeigeleuchte erlischt. Durch einen kurzen Tastendruck wird das Steuerelement geweckt, es wird jedoch keine Tastenfunktion ausgeführt.
Nach oben	„Nach oben“-Taste (1) 	Lang gedrückt halten: Stetige Aufwärtsbewegung.	Kurzes Drücken: Aufwärtsbewegung von 10 mm.	Kein Licht	/	/
Nach unten	„Nach unten“-Taste 	Lang gedrückt halten: Stetige Abwärtsbewegung.	Kurzes Drücken: Abwärtsbewegung von 10 mm.	Kein Licht	/	/
Einstellungen zurücksetzen	„Nach unten“-Taste 	Lange auf die „Nach unten“-Taste drücken	/	Orangefarbenes Licht	Grünes Licht	Die „Nach unten“-Taste auf dem Steuerelement 5 Sekunden lang gedrückt halten. Wenn die Anzeigeleuchte dauerhaft orange leuchtet, die Taste loslassen – der Schreibtisch befindet sich nun im Zurücksetzungsmodus. Der Schreibtisch führt die Zurücksetzung automatisch durch. Wenn die Zurücksetzung abgeschlossen ist, blinkt die Anzeigeleuchte grün und der Schreibtisch ist für den Normalbetrieb bereit.
Ungewöhnlicher Fehlerstatus	„Nach unten“-Taste 	Lange auf die „Nach unten“-Taste drücken	/	Orangefarbenes Licht	Grünes Licht	Wenn ein Fehler auftritt, blinkt die Anzeigeleuchte orange. Die „Nach unten“-Taste 5 Sekunden lang gedrückt halten, bis die Anzeigeleuchte orange leuchtet, und dann die Taste loslassen – der Schreibtisch befindet sich nun im Zurücksetzungsmodus. Der Schreibtisch wird auf seine niedrigste Position abgesenkt und kehrt dann langsam in seine Ausgangsposition zurück. Wenn der Vorgang abgeschlossen ist, blinkt die Anzeigeleuchte grün und der Schreibtisch kehrt in den Normalbetrieb zurück. Während des Absenkens kann eine beliebige Taste gedrückt werden, um die Zurücksetzung zu unterbrechen. Um den Vorgang fortzusetzen, die „Nach unten“-Taste weitere 5 Sekunden lang gedrückt halten.
Status des Überhitzungsschutzes	/	Ca. 18 Minuten warten und dann fortfahren.	/	Blaues Licht	Grünes Licht	Dies ist kein Fehlerstatus, sondern wird dadurch verursacht, dass der Motor kontinuierlich gelaufen ist und der Überhitzungsschutz aktiviert wurde. Nach ca. 18 Minuten Ruhezeit erlischt das blaue Licht und der normale Betrieb wird wieder aufgenommen.
Kindersicherung	„Nach unten“-/„Nach oben“-Taste 	Die „Nach unten“- und die „Nach oben“-Taste lange gedrückt halten	3 Sekunden	Grünes Licht	Rotes Licht	Die Kindersicherung wird im Modus mit grünem Blinklicht (Normalbetrieb) durch 3 Sekunden langes gleichzeitiges Drücken der „Nach unten“- und der „Nach oben“-Taste aktiviert, wodurch das rote Licht blinkt und alle Tastenfunktionen deaktiviert werden.
Entsperren	„Nach unten“-/„Nach oben“-Taste 	Die „Nach unten“- und die „Nach oben“-Taste lange gedrückt halten	3 Sekunden	Rotes Licht	Grünes Licht	Zum Entsperren die „Nach unten“- und die „Nach oben“-Taste 3 Sekunden lang drücken. Dadurch wird die Funktionalität der Taste wiederhergestellt, wobei das grüne Licht blinkt, um den normalen Betriebsmodus anzuzeigen.

Kollisionserkennung

- Das System ist so entwickelt, dass mögliche Schäden an der Ausrüstung aufgrund von Kollisionen vermieden werden. Wenn der Schreibtisch eine plötzliche Änderung des Widerstands feststellt, stoppt er die Bewegung und bewegt sich etwa 30 mm bis 50 mm in die entgegengesetzte Richtung (abhängig von der Bewegungsgeschwindigkeit, der Aufprallkraft und der Last beim Aufprall).

Wichtige Informationen

- Nach einer erfolgreichen Zurücksetzung sind alle Parameter auf die Werkseinstellungen eingestellt.
- Während des Zurücksetzens ist das Antikollisionssystem deaktiviert.

Problembehandlung TRAVSPORT

Fehler	Kontrollieren	Testen
Der Schreibtisch bewegt sich nicht. Orangefarbenes Licht blinkt.	1. Sicherstellen, dass alle Kabel unbeschädigt und fest angeschlossen sind.	2. Alle Kabel wieder anschließen.
	2. Das Stromkabel des Schreibtischs aus der Steckdose ziehen und nach ca. einer Minute wieder einstecken.	3. Die Anleitung befolgen und die Einstellungen zurücksetzen. Wenn die Störung weiterhin besteht, bitte an den IKEA Kundenservice wenden.
Nur ein Bein bewegt sich.	1. Den Stecker aus der Steckdose ziehen und überprüfen, ob alle Teile korrekt montiert sind.	2. Die Anleitung befolgen und die Einstellungen zurücksetzen. Wenn die Störung weiterhin besteht, bitte an den IKEA Kundenservice wenden.
Der Schreibtisch stoppt oder bewegt sich während des Betriebs rückwärts.	1. Prüfen, ob der Schreibtisch nicht überbelastet ist. (Max. Belastung: 50 kg/110 lbs).	1. Schwere Dinge vom Schreibtisch nehmen.
	2. Sicherstellen, dass nichts den Schreibtisch blockiert.	2. Evtl. Hindernisse entfernen. Die Anleitung befolgen und die Einstellungen zurücksetzen.
	3. Überprüfen, ob das Stromkabel in der höchsten Position des Schreibtischs voll beweglich ist und einen angemessenen Spielraum hat.	3. Sollte das Kabel eingeklemmt sein, es befreien. Sicherstellen, dass die Länge des Kabels ausreicht, wenn sich der Schreibtisch in der höchsten Position befindet.

Une surface de travail réglable en hauteur avec dispositif de commande électromécanique. Cet produit peut être utilisé par des enfants à partir de 8 ans et par des personnes aux capacités physiques, sensorielles ou mentales réduites, ou par des personnes dépourvues d'expérience ou de connaissances, si ces personnes bénéficient, de la part d'un tiers responsable de leur sécurité, d'une surveillance ou d'instructions sur l'utilisation en toute sécurité du produit et qu'elles comprennent les dangers liés à son utilisation. Les enfants ne doivent pas jouer avec ce produit. Le nettoyage et l'entretien ne peuvent être effectués par des enfants sans surveillance.

Traduit à partir des instructions originales.

Conseils et instructions pour le bureau assis/debout TRAVSPORT.

Modèle:	TRAVSPORT bureau assis/debout électrique
Entrée:	AC 110.0 V or 220-240 V, 50/60 Hz, 275 W Max 6.0 A
Niveau sonore:	environ 50 dB
Consommation en mode veille:	0.35 W (panneau de commande uniquement)
Réglage de la hauteur:	71-118 cm
Charge max.:	50 kg (40 kg pour le plateau + 10 kg pour la tablette)
Température ambiante lors de l'utilisation:	+5 à +40° C / 41 à 104° F
Température ambiante pendant le stockage;	-10 à +50° C / 14 à 122° F
Humidité de l'air:	20 % à 80 % à +30° C / 86° F.
Bloc d'alimentation:	DC 29.0 V, 1.8 A

Ce produit ne doit être utilisé qu'avec l'unité d'alimentation fournie.

Toute personne responsable de l'utilisation de ce bureau pour un usage quotidien ou lors d'une intervention/ réparation doit lire attentivement cette notice. Conserver ces instructions à proximité de ce bureau assis/debout.

Instructions d'installation

Connecter le dispositif de commande manuelle à l'alimentation électrique conformément aux instructions de montage.

Utilisation du bureau

Ce produit doit uniquement servir de bureau de travail avec possibilité de régler la hauteur pour permettre de travailler assis ou debout. Il doit être utilisé uniquement à l'intérieur et dans des locaux secs (bureaux ou environnements semblables).

Pour régler la hauteur du plateau, procéder comme suit:

1. S'assurer que tous les câbles sont correctement branchés.
2. Vérifier qu'aucun objet ne se trouve à proximité du bureau et pourrait empêcher le réglage.
3. Appuyer sur les boutons haut/bas au niveau de la commande manuelle pour régler la hauteur.

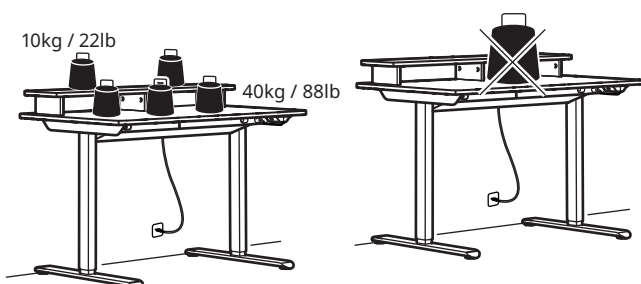

Règles de sécurité

Lorsque le bureau est élevé ou abaissé, veiller à toujours conserver une distance de sécurité suffisante pour éviter de vous retrouver coincé entre le plateau de table en mouvement et des objets fixes alentour. Lorsque le bureau est élevé ou abaissé, veiller à ce que personne ne se fasse mal ou qu'aucun objet ne soit endommagé. Le plateau ne doit pas être bloqué par un objet fixe, qui pourrait faire basculer le bureau. Toujours retirer les chaises de bureau avant de faire baisser ou monter le bureau. Le piétement ne doit pas subir de modification ou de reconstruction. Avant d'effectuer des travaux d'entretien ou de réparation du bureau, il faut toujours débrancher le câble d'alimentation de la prise électrique (la prise branchée). Toute intervention sur le panneau de commande et la commande manuelle est formellement interdite. Il est catégoriquement interdit de modifier les pieds ! Le bureau ne doit pas servir à soulever des personnes.

Instruction d'entretien et de réparation

Après environ 1 semaine d'utilisation, vérifier que les vis sont correctement serrées. S'il est impossible d'élever ou d'abaisser le bureau, vérifier les branchements entre les prises du bureau et la prise électrique (murale) et s'assurer que tous les câbles sont correctement branchés. Si un élément du système électrique de montée/descente doit être remplacé, le câble électrique doit d'abord être débranché de la prise électrique (murale). Une fois le remplacement terminé, brancher le câble d'alimentation à la prise électrique (murale), puis terminer les étapes de réinitialisation en suivant les instructions de réinitialisation. Une fois la réinitialisation effectuée avec succès, le bureau peut de nouveau être utilisé. Si le bureau ne fonctionne toujours pas, s'adresser au magasin ou service clientèle IKEA le plus proche.

Réparation du produit

Ne pas essayer de réparer ce produit vous-même. Ouvrir ou retirer les couvercles risque de provoquer des chocs électriques ou autres dommages.

Fabricant: IKEA of Sweden AB

Adresse: Box 702, SE-343 81 Älmhult, SUÈDE

N° de téléphone: +46(0)476-648500

CONSERVER CETTE NOTICE



Cet appareil doit être utilisé uniquement à l'intérieur.



Le pictogramme de la poubelle barrée indique que le produit doit faire l'objet d'un tri. Il doit être recyclé conformément à la réglementation environnementale locale en matière de déchets. En triant les produits portant ce pictogramme, vous contribuez à réduire le volume des déchets incinérés ou enfouis, et à diminuer tout impact négatif sur la santé humaine et l'environnement. Pour plus d'information, merci de contacter votre magasin IKEA.

Déclaration de conformité UE incluses dans l'emballage comme document séparé.

Instruction d'utilisation de la commande:

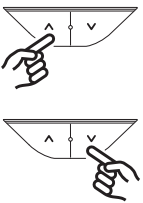
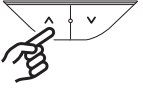
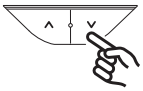
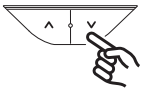
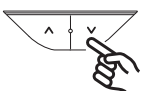
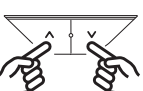
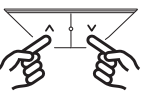
Fonction et statut	Boutons	Instructions	Durée d'appui sur le bouton	Couleur du voyant	Statut du voyant	Remarque
Sortie de veille	Bouton Haut + Boutons Bas 	Appuyer brièvement	Moins de 300 millisecondes	Voyant lumineux éteint	Voyant vert	En l'absence d'utilisation des boutons pendant plus de 15 secondes, la commande passe en mode veille et le voyant lumineux s'éteint. Appuyer brièvement sur les boutons remet la commande en service sans activer les boutons.
Haut	Bouton Haut (1) 	Pression longue: mouvement continu vers le haut	Pression courte: mouvement de 10 mm vers le haut	Voyant lumineux éteint	/	/
Bas	Bouton bas (2) 	Pression longue: mouvement continu vers le bas	Pression courte: mouvement de 10 mm vers le bas	Voyant lumineux éteint	/	/
Réinitialiser	Appuyer longuement sur le bouton Bas 	Appuyer longuement sur le bouton Bas	/	Voyant orange	Voyant vert	Appuyer sur le bouton « Bas » de la commande manuelle et le maintenir enfoncé pendant 5 secondes. Quand le voyant lumineux devient orange fixe, relâcher la pression sur le bouton. Le bureau passe en mode réinitialisation. Le bureau se réinitialise automatiquement. Une fois la réinitialisation terminée, le voyant lumineux clignote en vert. Le bureau peut maintenant être utilisé.
Message d'erreur lié à un dysfonctionnement	Appuyer longuement sur le bouton Bas 	Appuyer longuement sur le bouton Bas	/	Voyant orange	Voyant vert	Lorsqu'un dysfonctionnement est détecté, le voyant lumineux clignote en orange. Maintenir le bouton « Bas » enfoncé pendant 5 secondes jusqu'à ce que le voyant lumineux passe au orange fixe, puis relâcher le bouton. Le bureau est désormais en mode réinitialisation. Le bureau descendra jusqu'à la position la plus basse avant de revenir lentement à sa position par défaut. Quand cette phase est terminée, le voyant lumineux clignote en vert et le bureau peut être utilisé normalement. Pendant la descente, il est possible d'interrompre la réinitialisation en appuyant sur n'importe quel bouton. Pour relancer la réinitialisation, appuyer de nouveau sur le bouton « Bas » et le maintenir enfoncé pendant 5 secondes.
Message d'erreur lié à une surchauffe	/	Ne pas utiliser le produit pendant environ 18 minutes.	/	Voyant Bleu	Voyant vert	Ceci n'est pas un message d'erreur lié à une anomalie, mais à cause de l'utilisation continue du moteur, le système de protection contre une surchauffe s'est activé. Après un arrêt de l'utilisation d'environ 18 minutes, le voyant orange s'éteint et il est de nouveau possible d'utiliser le produit.
Verrouillage sécurité enfants	Boutons Bas et Haut 	Appuyer longuement sur les boutons Bas et Haut et les maintenir enfoncés	3 secondes	Voyant vert	Voyant rouge	En mode de fonctionnement normal (voyant vert clignotant), appuyer simultanément sur les boutons Haut et Bas pendant 3 secondes active le verrouillage. Le voyant rouge se met à clignoter et les fonctions des boutons sont désactivées.
Déverrouillage	Boutons Bas et Haut 	Appuyer longuement sur les boutons Bas et Haut et les maintenir enfoncés	3 secondes	Voyant rouge	Voyant vert	Pour déverrouiller, appuyer à nouveau sur les boutons Bas et Haut pendant 3 secondes. La capacité de fonctionnement des boutons est rétablie. Le voyant vert clignote pour indiquer que le produit peut être utilisé à nouveau.

Détection d'une collision

- Le système est conçu pour éviter tout dégât en cas de collision. Quand le bureau détecte une différence soudaine de résistance, il stoppe le mouvement et se déplace dans le sens inverse sur environ 30 à 50 mm (en fonction de la vitesse du mouvement, de la force de la collision et de la charge lors de la collision).

Informations importantes

- Lorsque la réinitialisation a réussi, tous les paramètres sont réglés par défaut.
- Pendant la réinitialisation, le système anti-collision est désactivé.

Résolution des problèmes sur TRAVSPORT

Problème	Vérification	Essai
Le bureau ne bouge pas. Voyant orange clignotant.	1. S'assurer que tous les câbles sont intacts et correctement branchés.	1. Rebrancher tous les câbles.
	2. Débrancher le câble du bureau de la prise murale pendant environ 1 minute puis rebrancher.	2. Suivre les instructions de réinitialisation. Si le problème persiste contacter le Service clients IKEA.
Seule une colonne du piètement coulisse.	1. Débrancher le bureau, puis vérifier que toutes les pièces sont correctement assemblées.	1. Suivre les instructions de réinitialisation. Si le problème persiste, contacter le service clients IKEA.
Le mouvement du bureau s'arrête et s'inverse.	1. Vérifier que le bureau n'est pas surchargé (charge max.: 50 kg/110 lbs).	1. Retirer tout objet lourd du bureau.
	2. Vérifier que rien ne bloque le mouvement du bureau.	2. Retirer ce qui bloque le mouvement. Suivre les instructions de réinitialisation.
	3. Vérifier que le câble électrique est complètement mobile lorsque le bureau est dans sa position la plus haute et qu'il a un jeu raisonnable.	3. Si le câble électrique est coincé, le libérer. S'assurer qu'il est suffisamment long lorsque le bureau est dans sa position la plus haute.

Een elektromechanisch in hoogte verstelbaar werkblad met bedieningsinterface voor het instellen van de hoogte. Dit product kan worden gebruikt door kinderen van 8 jaar en ouder, en door personen met een lichamelijke, zintuiglijke of verstandelijke beperking of met een gebrek aan ervaring en kennis, als een persoon die verantwoordelijk is voor hun veiligheid toezicht houdt of instructies heeft gegeven hoe het product veilig te gebruiken en ze de risico's van het gebruik begrijpen. Laat kinderen niet met het product spelen. Kinderen mogen het niet schoonmaken of onderhouden zonder toezicht.

Vertaald van de oorspronkelijke instructies.

Advies en aanwijzingen TRAVSPORT zit-/statafel.

Model:	TRAVSPORT EI zit/sta
Ingang:	AC 110 V of 220-240 V, 50/60Hz, 275 W Max 6.0 A
Geluidsniveau:	circa 50 dB
Stand-by energieverbruik:	0.35W (alleen handset)
Interval hoogte-instelling:	71 cm ~ 118 cm
Max. belasting:	50 kg (40 kg voor hoofdoppervlakte tafel + 10 kg plank)
Gebruikstemperatuur:	+5 tot +40° C / 41 tot 104° F
Bewaartemperatuur:	-10 tot +50° C / 14 tot 122° F
Luchtvochtigheid:	20% tot 80% bij +30° C / 86° F
Voedingsadapter:	DC 29.0 V, 1.8 A

Gebruik dit product alleen in combinatie met de meegeleverde voedingsadapter.

Iedereen die betrokken is bij de installatie, het dagelijkse gebruik, het onderhoud of de reparatie van het bureau moet deze instructies zorgvuldig lezen. Houd deze instructies dicht bij je zit-/stabureau.

Montagehandleiding

Sluit de handmatige bediening aan op een stopcontact volgens de instructies in de montagehandleiding.

Gebruik van de tafel

Het bureau mag uitsluitend worden gebruikt als werktafel met de mogelijkheid om de werkhogte traploos te wijzigen van zitten in staan. Het bureau mag alleen binnenshuis worden gebruikt en uitsluitend in droge ruimtes (kantoren e.d.).

Doe als volgt bij het wijzigen van de tafelhoogte:

1. Zorg ervoor dat alle kabels goed zijn bevestigd.
2. Controleer of er geen voorwerpen in de buurt van de tafel staan die de bewegingen van de tafel kunnen belemmeren.
3. Druk op de pijl-omhoog of pijl-omlaag knop op de handbediening om de hoogte van de tafel te wijzigen.

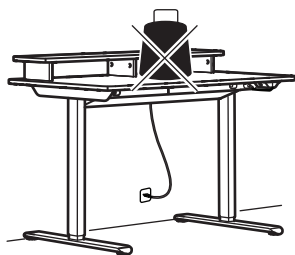
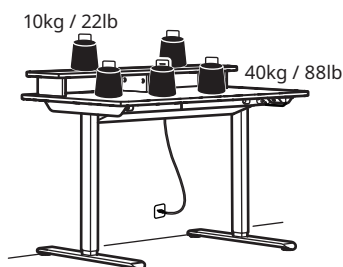

Veiligheidsregels

Zorg, wanneer de tafel omhoog/omlaag wordt gedaan, voor een geschikte veiligheidsafstand om beklemming tussen het beweegbare tafelblad en de vaste voorwerpen in de nabijheid ervan te voorkomen. Wanneer de tafel omhoog/omlaag gaat, dient de gebruiker erop te letten dat er niemand letsel oploopt of voorwerpen beschadigd raken. Het tafelblad mag niet worden geblokkeerd door een vast voorwerp om te voorkomen dat de tafel kantelt. Trek altijd een eventuele bureaustoel weg voordat de tafel omhoog/omlaag wordt gedaan. Het tafeleronderstel mag niet worden gewijzigd, aangebouwd of verbouwd. Bij onderhouds- en reparatiewerkzaamheden aan de tafel dient het elektriciteits snoer altijd uit het stopcontact (het stopcontact waarop de tafel is aangesloten) getrokken te zijn. Wijzigingen aan de elektrische schakelbox en handbediening zijn ten strengste verboden! Wijzigingen aan de poten zijn ten strengste verboden! De tafel mag niet worden gebruikt voor het optillen van personen.

Instructies voor onderhoud en reparatie

Controleer na ongeveer 1 week gebruik of de schroeven goed zijn vastgedraaid. Als de tafel niet omlaag of omhoog kan worden bewogen, controleer je de aansluitingen tussen het stopcontact van de tafel en de wandcontactdoos (het stopcontact) en controleer je of alle kabels goed zijn aangesloten. Als een onderdeel van de elektrische tafel moet worden vervangen, haal dan eerst de elektrische kabel uit het elektriciteits snoer uit de wandcontactdoos. Nadat het onderdeel is vervangen, sluit je de elektrische kabel weer aan de op de wandcontactdoos en voltooi je het proces voor resetten volgens de instructies op de montagehandleiding. Na het resetten is de tafel weer gereed voor gebruik. Als de tafel nog steeds niet werkt, neem je contact op met de dichtstbijzijnde IKEA winkel of de IKEA klantenservice.

Productreparatie

Probeer dit product niet zelf te repareren. Door afdekkingen te openen of te verwijderen kan je blootgesteld worden aan gevaarlijke elektrische spanning of andere risico's.

Fabrikant: IKEA of Sweden AB

Adres: Postbus 702, SE-34381 Älmhult, Zweden

Telefoonnummer: +46(0)476-648500

BEWAAR DEZE INSTRUCTIES



Dit apparaat moet binnenshuis worden gebruikt.



Het symbool met de doorgekruiste afvalbak op wielen geeft aan dat het product apart van het huishoudelijk afval moet worden weggegooid. Het product moet apart worden aangeboden voor recycling volgens de plaatselijke milieuvorschriften voor afvalverwerking. Door een product met deze markering te scheiden van het huishoudelijk afval, kan je de hoeveelheid afval verminderen die naar verbrandingsinstallaties of vuilstortplaatsen wordt gebracht. Neem voor meer informatie contact op met je IKEA winkel.

De EU-conformiteitsverklaring vind je in de verpakking als een afzonderlijk document.

Gebruiksaanwijzing voor de handset:

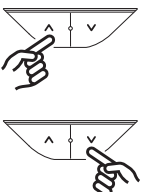
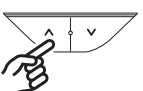
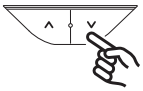
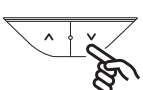
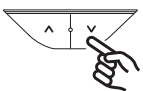
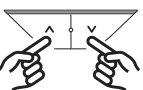
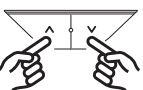
Functie en status	Bedieningsknoppen	Bedieningsmethode	Hoe lang knoppen moeten worden ingedrukt	Kleur lampje	Effect van lampje	Opmerking
Wekken	Knop omhoog of omlaag 	Kort indrukken	Minder dan 300 milliseconden	Geen lampje	Groen lampje	Als er binnen 15 seconden geen knoppen worden aangeraakt, schakelt de controller over naar de slaapstand en gaat het indicatorlampje uit. Door kort in te drukken wek je de controller weer, maar voer je geen knopcommando in.
Omhoog	Knop-omhoog (1) 	Lang indrukken: doorlopende opwaartse beweging.	Kort indrukken: 10 mm omhoog.	Geen lampje	/	/
Omlaag	Knop-omlaag (2) 	Lang indrukken: doorlopende neerwaartse beweging.	Kort indrukken: 10 mm omlaag.	Geen lampje	/	/
Resetten	De knop-omlaag lang indrukken 	De knop-omlaag lang indrukken	/	Oranje lampje	Groen lampje	Houd de knop 'omlaag' van de handcontroller 5 seconden lang ingedrukt. Als het indicatorlampje oranje brandt, laat je de knop los. Het bureau is dan overgeschakeld naar de resetmodus. Het bureau voert de reset automatisch uit. Zodra het resetten is voltooid, gaat het indicatorlampje groen knipperen en is het bureau klaar voor normaal gebruik.
Abnormale foutstatus	De knop-omlaag lang indrukken 	De knop-omlaag lang indrukken	/	Oranje lampje	Groen lampje	Als er een fout optreedt, brandt het lampje oranje. Houd de knop-omlaag 5 seconden ingedrukt tot het statuslampje doorlopend oranje gaat branden en laat dan los. Het bureau staat dan in de resetstand. Het bureau wordt in de laagste positie gezet en keert dan langzaam terug naar de oorspronkelijke 'thuis'-stand. Zodra deze reeks is voltooid, knippert het statuslampje groen en keert het bureau terug naar de oorspronkelijke werking. Tijdens het zakken kan je op elk moment op een knop drukken om het resetten te pauzeren. Ga verder door de knop-omlaag nog eens 5 seconden ingedrukt te houden.
Status voor beveiliging tegen oververhitting	/	Wacht circa 18 minuten voordat je de tafel weer gebruikt	/	Blauw lampje	Groen lampje	Dit is geen abnormale foutstatus, maar doordat de motor continu werkt, kan de beveiliging tegen oververhitting zijn geactiveerd. Na circa 18 minuten gaat het oranje lampje uit en kan je het bureau weer normaal gebruiken.
Kinderslot	Knop omhoog en omlaag 	Houd de knoppen voor omhoog en omlaag ingedrukt gedurende	3 seconden	Groen lampje	Rood lampje	Bij een groen knipperend lampje (normale werking) druk je tegelijkertijd 3 seconden lang op de knoppen omhoog en omlaag om de vergrendeling te activeren. Het rode lampje gaat knipperen en alle knoppenfuncties worden uitgeschakeld.
Ontgrendelen	Knop omhoog en omlaag 	Houd de knoppen voor omhoog en omlaag ingedrukt gedurende	3 seconden	Rood lampje	Groen lampje	Om te ontgrendelen, druk je opnieuw 3 seconden lang tegelijkertijd op de knoppen omhoog en omlaag. Hiermee herstel je de knopfunctionaliteit, waarbij het groene knipperende lampje een normale werking aangeeft.

Botsingsdetectie

- Het systeem is ontworpen om te voorkomen dat apparatuur door een botsing beschadigd raakt. Wanneer het bureau een plotselinge verandering in weerstand detecteert, stopt het de beweging en keert ongeveer 30 mm- 50 mm in de tegenovergestelde richting terug (afhankelijk van de bewegingssnelheid, de kracht van de botsing en de lading tijdens de botsing).

Belangrijke opmerkingen

- Na een succesvolle reset keren alle parameters terug naar de fabrieksinstellingen.
- Tijdens een resetprocedure wordt het anti-botsingsysteem uitgeschakeld.

Problemen oplossen met de TRAVSPORT

Symptoom	Controleren	Uitproberen
Het bureau beweegt niet. Het oranje lampje knippert.	1. Zorg ervoor dat alle kabels onbeschadigd en goed zijn bevestigd.	1. Sluit alle kabels opnieuw aan.
	2. Haal de stekker van het bureau uit de wandcontactdoos, wacht ongeveer 1 minuut en steek de stekker weer in het stopcontact.	2. Volg de instructies om een reset uit te voeren. Als het probleem aanhoudt, neem dan contact op met de lokale helpdesk.
Er beweegt maar één poot.	1. Ontkoppel het bureau van het stopcontact en controleer of alle onderdelen van het bureau goed zijn gemonteerd.	1. Volg de instructies om een reset uit te voeren. Als het probleem aanhoudt, neem dan contact op met de lokale helpdesk.
Het bureau stopt en beweegt in de tegenovergestelde richting.	1. Zorg ervoor dat het bureau niet te zwaar belast is. (Max. belasting: 50 kg).	1. Verwijder zware objecten van het bureau.
	2. Zorg ervoor dat niets de beweging van het bureau blokkeert.	2. Verwijder het obstakel. Volg de instructies om een reset uit te voeren.
	3. Controleer dat de elektrische kabels vrij kunnen bewegen wanneer het bureau in de hoogste stand staat en voldoende los kunnen hangen	3. Als de elektrische kabel vastzit, maak je hem los. Zorg dat de kabel lang genoeg is wanneer het bureau in de hoogste stand staat.

Elektromekanisk skrivebord, der kan indstilles i højden, og med kontrolgrænseflade til at indstille højden op og ned. Dette produkt kan bruges af børn fra 8 år og personer med nedsatte fysiske, sansemæssige eller mentale evner eller manglende erfaring eller viden, hvis de er under opsyn eller har fået vejledning i sikker brug af produktet og forstår risikoen ved at bruge det af en person, der er ansvarlig for deres sikkerhed. Børn må ikke lege med produktet. Børn må ikke gøre produktet rent eller vedligeholde det uden opsyn.

Oversat fra de originale anvisninger.

Råd og anvisninger til TRAVSPORT hæve-/sænkebord.

Model:	TRAVSPORT EI hæve/sænke
Indgangseffekt:	AC 110V eller 220-240 V, 50/60Hz, 275 W maks. 6.0 A
Lydniveau:	ca. 50 dB
Standby-forbrug:	0.35 W (kun håndstyring)
Højdeindstillingsinterval:	71CM~118CM
Maks. belastning:	50 KG (40 kg for selve bordfladen + 10 kg på hylde)
Temperaturområde ved brug:	+5 up to +40° C/41 up to 104° F
Temperaturområde ved opbevaring:	-10 up to +50° C/14 up to 122° F
Luftfugtighed:	20% up to 80% at +30° C/86° F
Strømforsyning:	DC 29.0 V, 1.8 A

Produktet må kun bruges sammen med den medfølgende strømforsyning.

Personer, som har ansvar for dette bord i forbindelse med samling, daglig brug af bordet eller service- og reparationsarbejde, skal læse disse anvisninger omhyggeligt. Opbevar anvisningerne i nærheden af hæve-/sænkebordet.

Monteringsanvisninger

Tilslut den manuelle styring til strømforsyningen i henhold til samlevejledningen.

Sådan bruges bordet

Skrivebordet må kun bruges som arbejdsbord med mulighed for trinløs indstilling af arbejdshøjden mellem siddende og stående position. Skrivebordet må kun bruges indendørs og i tørre omgivelser (kontormiljøer og lignende).

Gør sådan her når du skal justere bordhøjden:

1. Sørg for, at alle kablerne sidder sikkert på plads.
2. Sørg for, at der ikke er genstande i nærheden af bordet som kan forhindre, at bordet kan indstillet frit i højden.
3. Tryk på op-/nedknapperne på håndbetjeningen for at indstille bordets højde.

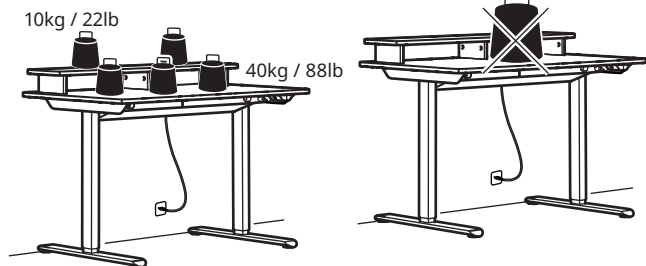

Sikkerhedsanvisninger

Hold den nødvendige sikkerhedsafstand, når bordet kører op/ ned, for ikke at blive klemt mellem den bevægelige bordplade og genstande i nærheden. Når bordet kører op/ ned, skal brugeren holde øje med, at personer ikke kan komme til skade, og at genstande ikke kan blive beskadiget. Bordpladen må ikke være blokeret af faste genstande, så bordet risikerer at vælte. Tag altid en eventuel kontorstol væk, inden bordet køres op/ ned. Bordsstativet må ikke ændres, bygges til eller bygges om. Ved service- og reparationsarbejde på bordet skal stikket altid tages ud af vægkontakten (den forbundne kontakt). Indgrib i den elektriske styreboks og absolut forbudt! Det er ikke tilladt at ændre benene! Bordet må ikke bruges som personlyft.

Vedligeholdelse og reparation

Undersøg efter ca. 1 uges brug, om skruerne er spændt korrekt. Hvis bordet ikke kan sænkes eller hæves, skal du undersøge forbindelserne mellem skrivebordets strømstik og vægkontakten (stikkontakten) og sikre, at alle ledninger er tilsluttet ordentligt. Hvis en del af det elektriske bord med justerbar højde skal udskiftes, skal elledningen først tages ud af vægkontakten (stikkontakten). Når du har afsluttet udskiftningen, skal du slutte elledningen til vægkontakten (stikkontakten) og derefter afslutte nulstillingsprocessen i henhold til nulstillingsanvisningerne. Når nulstilling er udført uden problemer, er bordet klar til brug. Kontakt Kundeservice i det nærmeste varehus, hvis bordet stadig ikke fungerer.

Service af produktet

Forsøg ikke at reparere dette produkt selv, da du kan blive udsat for farlig spænding eller andre risici, hvis du åbner eller fjerner dækslerne.

Producent: IKEA of Sweden AB
Adresse: Box 702, SE-343 81 Älmhult, SVERIGE
Telefonnr.: +46(0)476-648500

GEM DISSE ANVISNINGER!



Dette apparat er til indendørs brug.



Symbolet med den overkrydsede affaldsspand på hjul angiver, at produktet skal bortskaffes adskilt fra husholdningsaffald. Produktet skal indleveres til genbrug i henhold til den lokale miljølovgivning for bortskaffelse af affald. Ved at adskille produktet fra husholdningsaffald hjælper du med at reducere mængden af affald, der sendes til forbrænding eller på lossepladsen og minimerer evt. negativ indvirkning på menneskers sundhed og miljøet. Kontakt det nærmeste IKEA varehus for at få flere oplysninger.

EU-overensstemmelseserklæring medfølger i pakken som et separat dokument.

Betjeningsanvisninger til håndstyring:

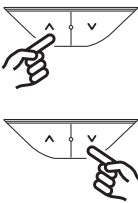
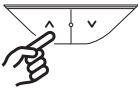
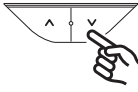
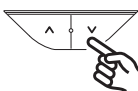
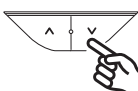
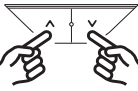
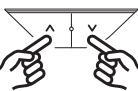
Funktion og status	Funktionsknapper	Funktionsmåde	Varighed af tryk på knap	Lysfarve	Lyseffekt i display	Bemærk
Vågn op	Op- eller nedknap 	Kort tryk	Mindre end 300 millisekunder	Intet lys	Grøn lampe	Hvis der ikke trykkes på nogen knap i 15 sekunder, går betjeningsenheden i dvaletilstand, og indikatorlampen slukker. Et kort tryk vil vække betjeningsenheden, men vil ikke udføre nogen knapkommando.
Op	Op-knap (1) 	Langt tryk: Kontinuerlig bevægelse opad	Kort tryk: Ryk op 10 mm	Intet lys	/	/
Ned	Nedknap (2) 	Langt tryk: Kontinuerlig bevægelse nedad	Kort tryk: Ryk ned 10 mm	Intet lys	/	/
Nulstilling	Langt tryk på nedknappen 	Langt tryk på nedknappen	/	Orange lampe	Grøn lampe	Tryk og hold "ned"-knappen på håndstyringen i fem sekunder. Når indikatorlampen lyser orange konstant, skal du slippe knappen - skrivebordet er i nulstillingstilstand. Skrivebordet udfører automatisk nulstillingen. Når nulstillingen er udført, blinker indikatorlampen grønt, og skrivebordet er klar til normal brug.
Abnormal error status	Langt tryk på nedknappen 	Langt tryk på nedknappen	/	Orange light	Grøn lampe	Når der opstår en fejl, blinker indikatoren orange. Tryk og hold knappen "Down" nede i 5 sekunder, indtil indikatorlampen lyser konstant orange, og slip derefter knappen - skrivebordet er nu i nulstillingstilstand. Bordet vil gå ned til sin laveste position og derefter langsomt vende tilbage til den oprindelige "home"-position. Når denne sekvens er fuldført, blinker indikatorlyset grønt, og skrivebordet genoptager den normale funktion. Under sænkningen kan du trykke på en vilkårlig knap for at sætte nulstillingen på pause. For at genoptage skal du trykke på knappen "Down" og holde den nede i yderligere 5 sekunder.
Status på beskyttelse mod overophedning	/	Lad hvile i cirka 18 minutter, før enheden tages i brug igen.	/	Blåt lys	Grøn lampe	Det er ikke en unormal fejlstatus, men på grund af at motoren hele tiden arbejder, kan overophedningsbeskyttelsen være blevet aktiveret. Efter ca. 18 minutters hvile slukker det blå lys, og normal brug kan genoptages.
Børnesikker lås	Ned- og opknap 	Langt tryk, og hold både ned- og opknappen nede	3 sekunder	Grøn lampe	Rød lampe	Når det grønne lys blinker (normal funktion), aktiveres låsen ved et samtidigt tryk på op og nedknapperne i 3 sekunder, hvilket får det røde lys til at blinke, og alle knapfunktionerne deaktiveres.
Lås op	Ned- og opknap 	Langt tryk, og hold både ned- og opknappen nede	3 sekunder	Rød lampe	Grøn lampe	For at låse op skal du samtidig trykke på op- og nedknapperne i 3 sekunder igen. Dette vil gendanne knappens funktionalitet, og det grønne lys blinker for at indikere normal funktion.

Anti-kollisionsfunktion

- Systemet er designet til at undgå skader på udstyret på grund af kollision. Når skrivebordet opfanger en pludselig ændring i modstanden, stopper det bevægelsen og begynder at køre i den modsatte retning i cirka 30 mm-50 mm (afhængig af bevægelsens fart, kollisionskraft og belastningen under kollisionen).

Vigtigt!

- Efter en vellykket nulstilling vender alle parametre tilbage til fabriksindstillingerne.
- Under enhver nulstillingsprocedure er kollisionssikringen deaktiveret.

Fejlfinding TRAVSPORT

Symptom	Tjek	Prøv at ...
Skrivebordet bevæger sig ikke. Orange lys blinker.	1. Sørg for, at alle kablerne er uskadte og sidder sikkert på plads.	1. Forbind alle kablerne igen.
	2. Tag stikket ud af stikkontakten i ca. 1 minut, og sæt det derefter i igen.	3. Følg anvisningerne for at foretage en nulstilling. Kontakt IKEA kundeservice, hvis problemet fortsætter.
Kun det ene ben bevæger sig.	1. Tag stikket til skrivebordet ud fra vægkontakten. Undersøg, om alle dele til skrivebordet er samlet godt nok.	1. Følg anvisningerne for at foretage en nulstilling. Kontakt IKEA kundeservice, hvis problemet fortsætter.
Skrivebordet standser og kører tilbage under drift.	1. Sørg for, at skrivebordet ikke er overbelastet. (Maks. belastning 50 kg)	1. Fjern tunge ting fra bordet.
	2. Sørg for, at intet blokerer for, at skrivebordet kan bevæge sig.	2. Fjern forhindringen. Følg anvisningerne for at foretage en nulstilling.
	3. Sørg for, at elledningen kan bevæge sig frit, når skrivebordet står i højeste position, og at den hænger rimeligt løst.	3. Hvis elledningen sidder fast, skal du løsne den. Sørg for, at den er lang nok til, at skrivebordet kan stå i højeste position.

Rafvélrænt hæðarstillanlegt vinnusvæði með snertistýringu til að stilla hæð. Börn frá 8 ára aldri og fólk með skert skynbragð, líkamlega eða andlega getu, geta notað þessa vöru ef þau eru undir eftirliti eða hafa fengið leiðbeiningar frá einstaklingi, sem er ábyrgur fyrir öryggi þeirra, um hvernig á að nota vöruna á öruggan hátt og að það skilji hættur sem henni fylgir. Börn mega ekki að leika sér með vöruna. Börn eiga ekki að sjá um þrif og viðhald nema undir eftirliti.

Þýtt úr upprunalegum leiðbeiningum.

Ráð og leiðbeiningar fyrir TRAVSPORT stillanlegt skrifborð.

Módel:	TRAVSPORT rafknúð stillanlegt
Inntak:	AC 110 V eða 220-240 V, 50/60Hz, 275 W Hámark 6.0 A
Hljóðstyrkur:	U.þ.b. 50 dB
Orkunotkun í bíðstöðu:	0.35 W (aðeins handstilling)
Hæðarstillingar:	71CM~118CM
Burðarþol:	50 kg (40 kg fyrir borðplötu + 10 kg fyrir hillu)
Kjörhitastig við notkun:	+5 til +40° C / 41 til 104° F
Kjörhitastig við geymslu:	-10 til +50° C / 14 til 122° F
Rakastig:	20% til 80% við +30° C / 86° F
Aflgjafi:	DC 29.0 V, 1.8 A

Einungis má nota vöruna með aflgjafanum sem fylgir.

Hver sem ber ábyrgð á uppsetningu og notkun þessa skrifborðs eða viðhaldi og viðgerð, ætti að lesa þessar leiðbeiningar vandlega. Geymdu leiðbeiningarnar nærri borðinu.

Uppsetningarleiðbeiningar

Tengdu handstýringuna við aflgjafann samkvæmt samsetningarleiðbeiningum.

Notkun borðsins

Skrifborðið má aðeins nota sem vinnuskrifborð með möguleika á að stilla vinnuhæðina stöðugt á milli sitjandi og standandi stöðu. Skrifborðið má aðeins nota innandyra og á þurrum stað (í skrifstofurými eða slíku).

Fylgið þessum leiðbeiningum þegar borðhæðin er stillt:

1. Gættu þess að allar snúrur séu rétt tengdar.
2. Gættu þess að ekkert sé fyrir borðinu þannig að það sé hægt að stilla hæðina.
3. Ýttu á upp og niður hnappana á handfjarstýringunni til að stilla hæð skrifborðsins.

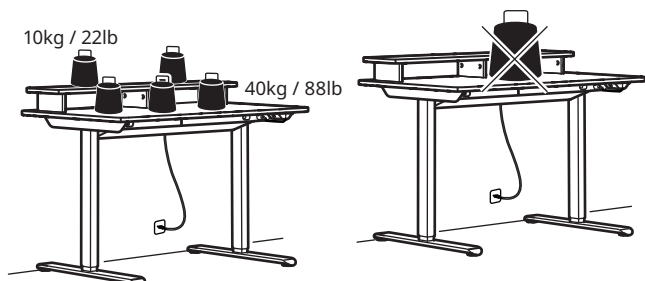

Öryggisleiðbeiningar

Þegar borðið er hækkað og lækkað þarf að gæta þess að vera í nægilegri fjarlægð til að forðast að klemmast á milli borðplötunnar og nærliggjandi hluta. Þegar borðið er hækkað eða lækkað þarf notandi að gæta þess að enginn slasist og ekkert skemmist. Engin fyrirstaða má vera fyrir borðplötunni sem gæti valdið því að borðið velti. Fjarlægðu alltaf skrifborðsstól áður en borðið er hækkað/lækkað. Þrífæti borðsins má ekki breyta á nokkurn hátt. Gættu þess að taka borðið alltaf úr sambandi við rafmagn þegar þarf að sinna viðhaldi eða viðgerðum. Breytingar á stjórnþúnaði og fjarstýringu eru stranglega bannaðar. Breytingar á fótum eru stranglega bannaðar! Borðið má ekki nota sem lyftu fyrir fólk.

Viðhalds- og viðgerðarleiðbeiningar

Athugaðu hvort þurfi að herða skrufur um það bil viku eftir að borðið er tekið í notkun. Ef ekki er hægt að lækka eða hækka borðið skaltu athuga tengingu milli innstungu á borði og veggs og gæta þess að allar snúrur séu örugglega í sambandi. Ef skipta þarf um einhvern hluta borðsins þarf fyrst að taka rafmagnssnúruna úr sambandi. Tengdu snúruna aftur við vegginnstungu þegar búið er að skipta um hlutann og kláraðu endurræsinguna samkvæmt endurræsingarleiðbeiningum. Þegar endurræsingu er lokið án vandkvæða er borðið tilbúið til notkunar. Ef borðið virkar ekki sem skyldi þrátt fyrir þessar aðgerðir, hafðu þá vinsamlega samband við IKEA verslunina.

Viðgerð á vöru

EKKI gera tilraun til að laga vöruna upp á eigin spýtur, ef þú opnar eða fjarlægir lokin getur þú orðið fyrir rafstraumi eða öðrum skaða.

Framleiðandi: IKEA of Sweden AB

Heimilisfang: Box 702, SE-343 81 Älmhult, SWEDEN
Símanúmer: +46(0)476-648500

GEYMDU LEIÐBEININGARNAR





Þessi búnaður er ætlaður til notkunar innandyra.



Táknið með mynd af ruslatunnu með krossi yfir þýðir að ekki má farga vörunni með venjulegu heimilissorpi. Vörunni þarf að skila í endurvinnslu eins og lög gera ráð fyrir á hverjum stað fyrir sig. Með því að henda slíkum vörum ekki með venjulegu heimilissorpi hjálpar þú til við að draga úr því magni af úrgangi sem þarf að brenna eða nota sem landfyllingu og lágmarkar möguleg neikvæð áhrif á heilsu fólks og umhverfið. Þú færð nánari upplýsingar í IKEA versluninni.

Samræmisýfirlýsing ESB fylgir með pakkingunum í aðskildum skjölum.

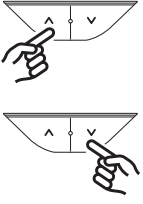
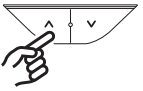
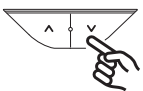
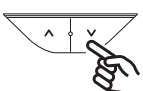
Notkunarleiðbeiningar fyrir handstillingu

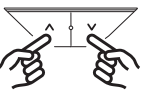
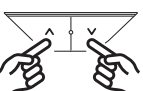
Stillingar og stöður	Hnappar	Aðferðir við að stýra borðinu	Hversu lengi á að halda inni hnöppum	Litur á ljósi	Lýsing	Athugaðu
Ræsa	Upp- eða niður-hnappur 	Úta stutt	Innan við 300 millisekúndur	Ekkert ljós	Grænt ljós	Ef enginn hnappur er notaður í 15 sekúndur fer fjarstýringin í svefnham og ljósið slökknar. Til að ræsa fjarstýringuna þarf að ýta stutt á hnapp, en það framkvæmir enga skipun.
Upp	Upp hnappur (1) 	Halda inni: Færist stöðugt upp.	Ýta stutt: Færist upp um 10 mm.	Ekkert ljós	/	/
Niður	Niður hnappur (2) 	Halda inni: Færist stöðugt niður.	Ýta stutt: Færist niður um 10 mm.	Ekkert ljós	/	/
Endurstilla	Niður-hnappur 	Halda inni niður-hnappinum	/	Appelsínugult ljós	Grænt ljós	Ýttu og haltu inni „niður“-hnappinum á fjarstýringunni í 5 sekúndur. Þegar hún lýsir stöðugu appelsínugulu ljósi skaltu sleppa hnappinum – skrifborðið er á endurstillingu. Skrifborðið fer sjálfkrafa á endurstillingu. Þegar endurstillingu er lokið blikkar fjarstýringin grænu ljósi og skrifborðið er tilbúið til notkunar.
Villuboð	Niður-hnappur 	Halda inni niður-hnappinum	/	Appelsínugult ljós	Grænt ljós	Þegar villa kemur upp blikkar stöðuvísirinn appelsínugulu ljósi. Haltu „niður“-hnappinum inni í 5 sekúndur þar til stöðuvísirinn lýsir stöðugu appelsínugulu ljósi – skrifborðið er nú í endurstillingarham. Skrifborðið mun fara í lægstu stöðu og fara svo hægt aftur í upphaflega „heimastöðu“. Þegar því er lokið blikkar stöðuvísirinn grænu ljósi og skrifborðið fer aftur í venjulega notkun. Á meðan borðið fer niður getur þú ýtt á hvaða hnapp sem er til að gera hlé á endurstillingunni. Til að halda áfram skaltu halda inni „niður“-hnappinum í aðrar 5 sekúndur.
Vörn fyrir ofhitun, stöðuvísir	/	Hvíldu borðið í u.þ.b. 18 mínútur áður en þú færir það aftur.	/	Blátt ljós	Grænt ljós	Þetta er ekki villuboð en þar sem mótörinn er stöðugt í gangi gæti það virkjað vörn fyrir ofhitun. Þegar mótörinn hefur fengið að kólna niður í 18 mínútur slökknar á bláa ljósinu og eðlileg notkun getur hafist aftur.
Barnalæsing	Niður- og upp-hnappur 	Haltu inni bæði niður- og upp-hnappinum	3 sekúndur	Grænt ljós	Rautt ljós	Þegar græna ljósið blikkar (venjulegur notkunarhamur) er hægt að virkja læsinguna með því að halda inni upp- og niður-hnöppunum samtímis í 3 sekúndur. Þá blikkar rauða ljósið og allir hnappar verða óvirkir.
Aflæsa	Niður- og upp-hnappur 	Haltu inni bæði niður- og upp-hnappinum	3 sekúndur	Rautt ljós	Grænt ljós	Til að aflæsa skaltu ýta samtímis á upp- og niður-hnappana í 3 sekúndur. Þetta mun virkja hnappana og græna ljósið blikkar til að gefa til kynna að tækið sé í venjulegum notkunarham.

Árekstranemi

- Kerfið er hannað til að forðast mögulegar skemmdir á búnaði vegna fyrirstöðu. Þegar borðið nemur skyndilega fyrirstöðu stoppar það og færist í gagnstæða átt í u.þ.b. 30 mm-50 mm (eftir hraða, höggi og þyngd á borði þegar það rekst á fyrirstöðu).

Mikilvægar upplýsingar

1. Eftir árangursríka endurstillingu fara allar breytur aftur á grunnstillingu.
2. Meðan á endurstillingu stendur er árekstrarvörnin óvirkt.

Vandamál og lausnir TRAVSPORT

Einkenni	Athugaðu	Prófaðu
Skrifborðið færir ekki. Appelsínugult ljós blikkar.	1. Gættu þess að allar snúrur séu heilar og rétt tengdar.	1. Tengdu allar snúrur aftur.
	2. Taktu skrifborðið úr sambandi við vegginnstungu í u.þ.b. eina mínútu og settu það svo aftur í samband.	2. Fylgdu leiðbeiningum fyrir endurræsingunni. Hafðu samband við þjónustuborð IKEA ef vandamálið leysist ekki.
Aðeins einn fótur hreyfist.	1. Taktu skrifborðið úr sambandi við vegginnstungu. Athugaðu hvortallir hlutar skrifborðsins séu vel settir saman.	1. Fylgdu leiðbeiningum fyrir endurræsingunni. Hafðu samband við þjónustuborð IKEA ef vandamálið leysist ekki.
Skrifborðið stöðvast og fer í andstæða átt.	1. Gættu þess að ekki sé of mikil þyngd á skrifborðinu. (Hámarksþyngd 50 kg/110 lbs)	1. Fjarlægðu þunga hluti af skrifborðinu.
	2. Gættu þess að ekkert sé fyrir skrifborðinu.	2. Fjarlægðu fyrirstöðuna. Fylgdu leiðbeiningum fyrir endurræsingunni.
	3. Athugaðu hvort rafmagnssnúra nái alla leið þegar skrifborðið er í hæstu stöðu og hvort það sé með nógu mikinn slaka.	3. Losaðu rafmagnssnúruna ef hún flækist. Gættu þess að hún sé nógu löng þegar skrifborðið er í hæstu stöðu.

En elektromekanisk høydejusterbar arbeidsflate med et kontrollgrensesnitt for å justere høyden opp og ned. Dette produktet kan brukes av barn fra 8 år og oppover og av personer med nedsatt fysisk, sensorisk eller mental funksjonsevne, eller av personer med manglende erfaring og kunnskap, dersom de på forhånd er blitt instruert av en person ansvarlig for deres sikkerhet, om sikker bruk av produktet og har forstått risikoen det involverer. Barn må ikke leke med produktet. Rengjøring og vanlig vedlikehold skal ikke utføres av barn uten tilsyn av voksne.

Oversatt fra de opprinnelige instruksjonene.

Råd og instruksjoner for TRAVSPORT sitte-/ståbord.

Modell:	TRAVSPORT EI sitte/stå
Input:	AC 110 V eller 220-240 V, 50/60 Hz, 275 W maks 6.0 A
Lydnivå:	ca 50 dB
Strømforsyning i standby:	0.35 W (kun handset)
Høydeinnstillingsintervall:	71CM-118CM
Maks belastning:	50 kg (40 kg for bordplate + 10 kg hylleplate)
Temperaturintervall ved bruk:	fra +5 til +40° C / fra 41 til 104° F
Temperaturintervall ved oppbevaring:	fra -10 til +50° C / fra 8 til 122° F
Fuktighet:	20 % opptil 80 % ved +30° C / 86° F
Strømforsyningsenhet:	DC 29.0 V, 1.8 A

Dette produktet skal bare brukes sammen med den medfølgende strømledningen.

Enhver person som har ansvar for dette bordet ved montering eller i daglig bruk, eller ved service- og reparasjonsarbeid, bør lese disse instruksjonene nøye. Oppbevar disse instruksjonene i nærheten av ditt sitte-/ståbord.

Monteringsanvisning

Koble til den manuelle kontrollen til strømforsyningen i henhold til monteringsanvisningen.

Bruk av bordet

Skrivebordet må kun brukes som arbeidsbord med mulighet til å justere arbeidshøyden mellom sitte- og ståposisjon. Skrivebordet må kun brukes innendørs og i tørre lokaler (kontormiljø o.l.).

Slik gjør du for å justere bordhøyden:

1. Kontroller at alle ledningene er godt tilkoblet.
2. Kontroller at det ikke er noen gjenstander i nærheten som kan hindre bordets bevegelse.
3. Trykk på opp/ned-knappene på håndkontrollen for å justere skrivebordets høyde.

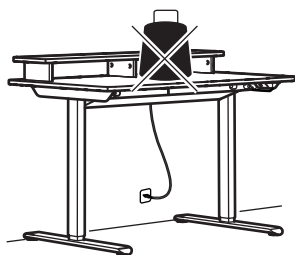
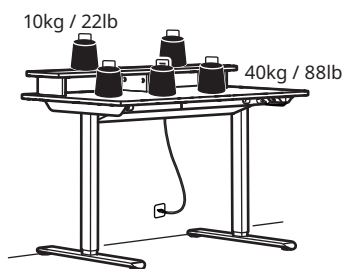

Sikkerhetsinstruksjoner

Når bordet kjøres opp eller ned, sørg for å ha tilstrekkelig avstand for å unngå fare for å bli klemt mellom bordplata i bevegelse og en fast gjenstand i området rundt. Når bordet kjøres opp eller ned, skal brukeren av arbeidsbordet holde øye med det, slik at ingen blir skadet eller gjenstander blir ødelagt. Bordplata må ikke blokkeres av en fast gjenstand fordi det kan føre til at bordet velter. Flytt alltid kontorstolen før bordet kjøres opp eller ned. Bordets tripod må ikke endres eller rekonstrueres på noen måte. Om det skal utføres service eller reparasjon av bordet, må først strømledningen trekkes ut av stikkkontakten. Endringer i den elektriske kontrollboksen er absolutt forbudt. Endringer av beina er absolutt forbudt! Bordet skal ikke brukes til å heve personer opp og ned.

Instruksjoner om vedlikehold og reparasjoner

Etter ca. en ukes bruk, kontroller at alle skruer er forsvarlig skrudd til. Hvis bordet ikke kan senkes eller heves, må du kontrollere tilkoblingen mellom skrivebordets støpsel og stikkkontakten på veggen og sørg for at alle ledninger er godt på plass. Hvis noen del av det elektriske høydejusterbare bordet må skiftes ut, må først strømledningen trekkes ut av stikkkontakten på veggen. Etter å ha fullført utskiftingen, koble deretter strømledningen til stikkkontakten på veggen og fullfør deretter tilbakestillingsprosessen i henhold til tilbakestillingsinstruksjonene. Etter tilbakestilling uten problemer, er bordet klart til bruk. Hvis bordet fortsatt ikke virker, ta kontakt med ett av varehusene eller kundeservice.

Service / reparasjon

Ikke forsøk å reparere produktet selv. Om du åpner det eller tar bort deler kan du utsette deg for farlige strømførende punkter eller annen risiko.

Produsent: IKEA of Sweden AB

Adresse: Box 702, SE-343 81 Älmhult, SWEDEN

Telefonnr: +46(0)476-648500

TA VARE PÅ DISSE INSTRUKSJONENE



Dette produktet skal brukes innendørs.



Symbolet med en søppeldunk med kryss over betyr at dette produktet ikke må kastes i husholdningsavfallet, men leveres til gjenvinning i henhold til gjeldende regler. Produktet skal leveres til resirkulering i henhold til lokale ordninger for kildesortering, informasjon om løsningen i din kommune finner du på www.sortere.no. Ved å holde produktet atskilt fra vanlig husholdningsavfall, hjelper du med å unngå potensiell negativ virkning på menneskers helse og miljøet. Lever elektriske IKEA-produkter, eller tilsvarende produkter, til oss for gjenvinning – gratis.

EU-samsvarserklæring er inkludert i emballasjen som et eget dokument.

Instruksjoner for bruk av håndkontroll:

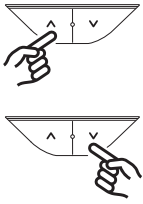
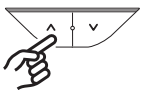
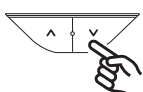
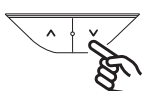
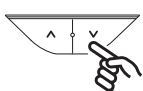
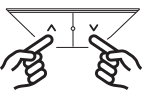
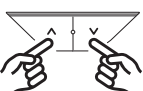
Funksjon og status	Knapper	Bruksmetode	Trykking på knapp, varighet	Lysfarge	Lyseffekt	Merk
Våkne opp	Opp- eller ned-knapp 	Kort trykk	Mindre enn 300 millisekunder	Ikke noe lys	Grønt lys	Innen 15 sekunder etter at du ikke har trykket på noen av knappene, går kontrolleren i hvilemodus, og indikatorlampe slår seg av. Et kort trykk vil vekke kontrollen, men vil ikke utføre noen knappekommando.
Opp	Opp-knapp (1) 	Langt trykk: Kontinuerlig bevegelse oppover.	Kort trykk: Går opp 10 mm	Ikke noe lys	/	/
Ned	Ned-knapp (2) 	Langt trykk: Kontinuerlig bevegelse nedover.	Kort trykk: Går ned 10 mm	Ikke noe lys	/	/
Tilbakestill	Trykk lenge på ned-knappen 	Trykk lenge på ned-knappen	/	Oransje lys	Grønt lys	Trykk og hold inne «Ned»-knappen på håndkontrollen i 5 sekunder. Når indikatorlampe lyser oransje, slipper du knappen – skrivebordet har gått inn i tilbakestillingsmodus. Skrivebordet vil automatisk utføre tilbakestillingen. Når tilbakestillingen er fullført, vil indikatorlampe blinke grønt, og skrivebordet er klart til normal bruk.
Unormal feil-status	Trykk lenge på ned-knappen 	Trykk lenge på ned-knappen	/	Oransje lys	Grønt lys	Når det oppstår en feil, vil indikatoren blinke oransje. Trykk og hold inne «Ned»-knappen i 5 sekunder til kontrollampen lyser konstant oransje, slipp deretter knappen – skrivebordet er nå i tilbakestillingsmodus. Skrivebordet vil senkes til sin laveste posisjon og deretter sakte gå tilbake til utgangsstillingen. Når denne sekvensen er fullført, vil indikatorlampen blinke grønt, og skrivebordet vil gå tilbake til normal drift. Under nedstigningen kan du trykke på en hvilken som helst knapp for å sette tilbakestillingen på pause. Trykk på og hold inne «Ned»-knappen i ytterligere 5 sekunder for å fortsette.
Overopphetingsbeskyttelse-status	/	La hvile i ca. 18 minutter før du fortsetter å bruke produktet.	/	Blått lys	Grønt lys	Dette er ikke en unormal feilstatus, men på grunn av at motoren jobber kontinuerlig, kan overopphetingsbeskyttelse aktiveres. Etter ca. 18 minutters hvile vil det oransje lyset slås av og normal bruk kan gjenopptas.
Barnesikring	Ned- og opp-knapp 	Hold inne både ned- og opp-knappen	3 sekunder	Grønt lys	Rødt lys	I grønt lys blinkende modus (normal driftsmodus) vil et trykk på opp- og nedknappene samtidig i 3 sekunder aktivere låsen, slik at det røde lyset blinker og alle knappfunksjoner er deaktivert.
Lås opp	Ned- og opp-knapp 	Hold inne både ned- og opp-knappen	3 sekunder	Rødt lys	Grønt lys	Trykk på opp- og nedknappene samtidig i tre sekunder for å låse opp. Dette vil gjenopprette funksjonaliteten til knappene, og det grønne lyset blinker for å indikere normal driftsmodus.

Oppdager kollisjoner

- Systemet er utformet for å unngå eventuell skader på utstyr som skyldes kollisjoner. Når skrivebordet oppdager en plutselig endring i motstand, vil det stoppe bevegelsen og bevege seg ca. 30 mm-50 mm i motsatt retning (avhenger av bevegeshastighet, kollisjonskraft og belastning under kollisjon).

Viktige merknader

- Etter en vellykket tilbakestilling går alle parametere tilbake til fabrikkinnstillingene.
- Antikollisjonssystemet er deaktivert under enhver tilbakestilling.

Feilsøking av TRAVSPORT

Symptom	Sjekk	Prøv
Skrivebordet beveger seg ikke. Et oransje lys blinker.	1. Kontroller at alle ledningene er uskadet og godt tilkoblet.	1. Koble til alle ledningene igjen.
	2. Koble skrivebordet fra stikkkontakten i omtrent ett minutt og koble til på nytt.	2. Følg tilbakestillingsinstruksene. Hvis problemet vedvarer, kontakt IKEAs kundeservice.
Bare ett bein beveger seg.	1. Trekk ut støpselet fra stikkkontakten, sjekk at alle delene til skrivebordet er montert på riktig måte.	1. Følg tilbakestillingsinstruksene. Hvis problemet vedvarer, kontakt IKEAs kundeservice.
Bordet stopper og rygger under bruk.	1. Sørg for at skrivebordet ikke er overbelastet. (Maks belastning: 50 kg / 110 lbs)	1. Flytt de tunge tingene fra skrivebordet.
	2. Sørg for at ingenting blokkerer skrivebordet.	2. Fjern hindringen. Følg tilbakestillingsinstruksene.
	3. Kontroller at strømledningen har full bevegelse når skrivebordet er i sin høyeste posisjon og er rimelig slakk.	3. Hvis strømledningen sitter fast, løsne den. Sørg for at ledningen er lang nok når skrivebordet er i sin høyeste posisjon.

Sähkökäyttöinen korkeussäädettävä työtaso, jossa on ohjausjärjestelmä korkeuden säätämistä varten. Tätä tuotetta voivat käyttää 8 vuotta täyttäneet lapset ja henkilöt, joilla on fyysisiä, aisteihin liittyviä tai psyykkisiä rajoitteita tai joilta puuttuu kokemusta ja tietoa, jos heidän turvallisuudestaan vastaava henkilö valvoo tai neuvoo heitä tuotteen turvallisessa käytössä ja he ymmärtävät käyttöön liittyvät vaarat. Lapset eivät saa leikkiä tuotteella. Lapset eivät saa suorittaa huoltoa tai puhdistusta ilman valvontaa.

Käännetty alkuperäisistä ohjeista.

Tietoja sähkösäädettävästä TRAVSPORT-työpöydästä

Malli:	Sähkösäädettävä TRAVSPORT-työpöytä
Tulo:	110 V (vaihtovirta) tai 220–240 V, 50/60 Hz, 275 W, enintään 6.0 A
Äänen voimakkuus:	noin 50 dB
Virrankulutus valmiustilassa:	0.35 W (vain säädin)
Korkeussäätöväli:	71CM–118CM
Enimmäiskuormitus:	50 kg (40 kg pöytälevyllä + 10 kg hyllyllä)
Lämpötila käytön aikana:	+5 up to +40° C/41 up to 104° F
Säilytyslämpötila:	-10 up to +50° C/14 up to 122° F
Ilman kosteus:	20–80%, kun lämpötila on 30° C
Virtalähde:	DC 29.0 V, 1.8 A

Tätä tuotetta saa käyttää vain sen mukana toimitetun virtalähteen kanssa.

Jokaisen tämän työpöydän asennuksesta, päivittäisestä käytöstä, korjauksesta tai huollosta vastaavan henkilön on luettava nämä ohjeet huolellisesti. Pidä nämä ohjeet lähellä säädettävää työpöytäsi.

Asennusohjeet

Kytke manuaalinen ohjain virtalähteeseen kokoamisohjeiden mukaisesti.

Pöydän käyttö

Pöytää tulee käyttää ainoastaan työpöytänä, jonka korkeutta voidaan säätää portaattomasti istuma- ja seisoma-asentojen välillä. Pöytää saa käyttää vain kuivissa sisätiloissa (esim. toimistoympäristössä).

Noudata näitä ohjeita pöydän korkeutta säätäessäsi:

1. Tarkista, että johdot on kiinnitetty tiukasti paikoilleen.
2. Varmista, että pöytä pääsee nousemaan/laskemaan vapaasti.
3. Säädä pöydän korkeutta käsiohjaimen ylös- ja alas-painikkeilla.

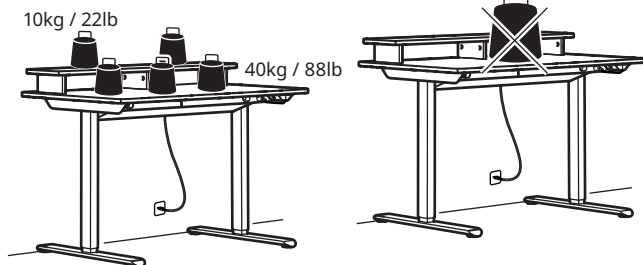

Turvallisuusmääräykset

Nosta ja laske pöytää aina sopivalta turvaetäisyydeltä, jotta et jää puristuksiin liikkuvan pöytätason ja sen ympärillä olevien kiinteiden kohteiden väliin. Pöytää nostamalla/laskemalla varmista, että kukaan tai mikään ei vahingoitu tai vaurioitu. Pöydän tiellä ei saa olla kiinteitä kohteita, sillä niiden vuoksi pöytä saattaa keikahtaa kumoon. Vedä mahdollinen tuoli pois pöydän läheltä ennen pöydän nostamista/laskemista. Pöydän kolmijalkaa ei saa muunnella millään tavoin. Pöytää huollettaessa tai korjattaessa virtajohto on aina irrotettava pistorasiasta (yhdistetty pistoke). Ohjausyksikön ja käsiohjaimen muuntelu on ehdottomasti kielletty. Pöydän jalkojen muuntelu on ehdottomasti kielletty. Pöydällä ei saa nostaa ihmisiä.

Huolto- ja korjausohjeet

Tarkista noin viikon käytön jälkeen, että ruuvit on kiristetty kunnolla. Jos pöytää ei voi nostaa tai laskea, tarkista pöydän virtapistokkeen ja pistorasian yhteys ja varmista, että kaikki johdot ovat tiukasti paikoillaan. Virtajohto täytyy irrottaa seinäpistorasiasta, jos sähköisen korkeussäädettävän pöydän osia vaihdetaan. Kun osan vaihto on tehty, yhdistä virtajohto pistorasiaan ja palauta alkuperäisasetukset ohjeiden mukaisesti. Kun alkuperäisasetukset on palautettu ongelmitta, pöytä on valmis käyttöön. Jos pöytä ei edelleenkään toimi, ota yhteyttä lähimpään IKEA-tavarataloosi tai asiakaspalveluun.

Tuotteen huolto

Älä yritä korjata laitetta itse, sillä kotelon avaaminen tai poistaminen voi altistaa sinut vaarallisille jännitepiikeille tai muille vaaroille.

Tavarantoimittaja: IKEA of Sweden AB
Osoite: Box 702, SE-343 81 Älmhult, Ruotsi
Puhelinnumero: +46 (0) 476 648 500

SÄÄSTÄ NÄMÄ OHJEET



Tätä laitetta tulee käyttää sisätiloissa.



Rastilla ylivedetyn roskasäiliön symboli osoittaa, että tuote tulee hävittää erillään talousjätteestä. Kun hävität tuotteen, vie se jätehuoltoon koskevien paikallisten ympäristösäädösten mukaisesti keräys- tai kierrätyspisteeseen. Erottamalla merkityn esineen kotitalousjätteistä autat vähentämään polttolaitoksille tai kaatopaikoille lähetettävän jätteen määrää ja minimoimaan mahdolliset kielteiset vaikutukset ihmisten terveyteen ja ympäristöön. Lisätietoja lähimmästä IKEA-tavaratalosta.

EU-vaatimustenmukaisuusvakuutus sisältyy pakkaukseen erillisenä dokumenttina.

Käsiohjaimen käyttöohjeet:

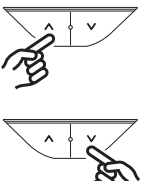
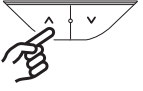
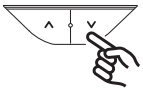
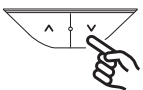
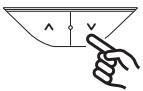
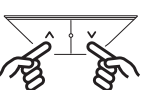
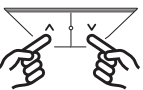
Toiminto ja tila	Ohjauspainikkeet	Ohjaustapa	Painalluksen kesto	Valon väri	Valon tehoste	Huomautus
Herätys	Korkeudensäätöpainikkeet 	Lyhyt painallus	Alle 300 millisekuntia	Ei valoa	Vihreä valo	Kun painikkeita ei käytetä 15 sekuntiin, ohjauspaneeli siirtyy lepotilaan ja merkkivalo sammuu. Lyhyt painallus herättää ohjauspaneelin, mutta se ei suorita vielä toimintoja.
Ylös	Ylös-painike (1) 	Pitkä painallus: jatkuva liike ylöspäin.	Lyhyt painallus: 10 mm:n nosto.	Ei valoa	/	/
Alas	Alas-painike (2) 	Pitkä painallus: jatkuva liike alaspäin.	Lyhyt painallus: 10 mm:n lasku.	Ei valoa	/	/
Alkuperäisasetusten palauttaminen	Alas-painike 	Paina alas-painiketta pitkään	/	Oranssi valo	Vihreä valo	Paina säätimen alas-painiketta vähintään 5 sekuntia. Kun merkkivalo palaa tasaisen oranssina, vapauta painike. Työpöytä on nyt asetusten palautustilassa. Työpöytä palauttaa alkuperäisasetukset automaattisesti. Kun asetuksen on palautettu, merkkivalo vilkkuu vihreänä ja työpöytää voi jälleen käyttää tavalliseen tapaan.
Epätavallinen virhetila	Alas-painike 	Paina alas-painiketta pitkään	/	Oranssi valo	Vihreä valo	Virheen sattuessa merkkivalo vilkkuu oranssina. Pidä alas-painiketta painettuna 5 sekuntia, kunnes merkkivalo palaa tasaisen oranssina, ja vapauta painike. Työpöytä on nyt asetusten palautustilassa. Työpöytä laskeutuu alimmalle tasolle ja palaa sitten hitaasti alkuasentoon. Kun prosessi on valmis, merkkivalo vilkkuu vihreänä ja työpöytää voi käyttää tavalliseen tapaan. Laskeutumisen aikana voit keskeyttää asetusten palautuksen painamalla mitä tahansa painiketta. Jos haluat jatkaa, paina alas-painiketta jälleen 5 sekunnin ajan.
Ylikuumentamisen suojaustila	/	Noin 18 minuuttia käyttämättä ennen kuin laitetta käytetään uudelleen	/	Sininen valo	Vihreä valo	Tämä ei ole epänormaali virhetila. Jos moottori on käynnissä jatkuvasti, ylikuumentamisen suojaus saattaa kytkeytyä päälle. Kun laitteen antaa olla 18 minuuttia käyttämättä, sininen valo sammuu ja käyttöä voi jatkaa tavalliseen tapaan.
Lapsilukko	Korkeudensäätöpainikkeet 	Pidä molempia korkeudensäätöpainikkeita painettuina	3 sekuntia	Vihreä valo	Punainen valo	Kun vihreä valo vilkkuu (normaali toimintatila) ja korkeudensäätöpainikkeita painetaan 3 sekuntia yhtä aikaa, lukitus aktivoituu. Tällöin punainen valo vilkkuu ja kaikkien painikkeiden toiminnot ovat poissa käytöstä.
Poista lukitus	Korkeudensäätöpainikkeet 	Pidä molempia korkeudensäätöpainikkeita painettuina	3 sekuntia	Punainen valo	Vihreä valo	Avaa lukitus painamalla korkeudensäätöpainikkeita samanaikaisesti uudelleen 3 sekunnin ajan. Tämä palauttaa painikkeet taas toimintaan, ja vihreä valo vilkkuu normaalin toimintatilan merkiksi.

Törmäyksen havainnointi

- Järjestelmä on suunniteltu niin, että se välttää laitteiston vahingoittumista törmäyksissä. Kun pöytä havaitsee vastuksessa äkillisen muutoksen, liike lakkaa ja pöytä liikkuu vastakkaiseen suuntaan noin 30–50 mm (riippuen liikkeen nopeudesta, törmäysvoimasta ja törmäyksen aikaisesta kuormasta).

Tärkeää

- Onnistuneen asetusten palautuksen jälkeen kaikki asetukset palautuvat tehdasasetuksiin.
- Asetusten palautuksen aikana törmäyksenestojärjestelmä on poissa käytöstä.

Vianmääritys TRAVSPORT

Oire	Tarkista	Kokeile
Työpöytä ei liiku. Oranssi valo vilkkuu.	1. Tarkista, että kaikki johdot ovat vahingoittumattomia ja että ne on kiinnitetty tiukasti paikoilleen.	1. Yhdistä kaikki johdot uudelleen.
	2. Irrota työpöydän virtajohto pistorasiasta noin minuutin ajaksi ja kytke se uudelleen.	2. Käynnistä työpöytä uudelleen ohjeiden mukaisesti. Jos ongelma jatkuu, ota yhteyttä IKEA-asiakaspalveluun.
Vain toinen jalka liikkuu.	1. Irrota työpöytä pistorasiasta ja tarkista, että kaikki pöydän osat on koottu oikein.	1. Käynnistä pöytä uudelleen ohjeiden mukaisesti. Jos ongelma ei ratkea, ota yhteys IKEA-asiakaspalveluun.
Pöytä pysähtyy ja liikkuu takaisinpäin säädön aikana.	1. Varmista, ettei työpöydän päällä ole liikaa painoa. (Enimmäiskuormitus 50 kg)	1. Poista painavat tavarat työpöydältä.
	2. Varmista, että mikään ei estä työpöydän kulkua.	2. Poista esteet. Käynnistä pöytä uudelleen ohjeiden mukaisesti.
	3. Tarkista, että sähköjohto pääsee liikkumaan vapaasti eikä kiristy liikaa, kun työpöytä on korkeimmassa asennossaan.	3. Jos sähköjohto on jumissa, vapauta se. Varmista, että siinä on riittävästi pituutta, kun työpöytä on korkeimmassa asennossaan.

En elektromekaniskt höjdjusterbar arbetsyta med styrgränssnitt för att justera höjden upp och ner. Denna produkt kan användas av barn från 8 år och uppåt och personer med nedsatt fysisk, sensorisk eller mental förmåga eller brist på erfarenhet och kunskap, om de har fått handledning eller instruktioner om hur produkten används på ett säkert sätt och förstår de medföljande riskerna. Barn ska inte leka med produkten.

Rengöring och användarunderhåll ska inte utföras av barn utan att en vuxen har uppsikt.

Översatt från originalinstruktionerna.

Råd och instruktioner för TRAVSPORT skrivbord sitt/stå.

Modell:	TRAVSPORT EI sitt/stå
Ingång:	AC 110 V eller 220–240 V, 50/60 Hz, 275 W, max 6.0 A.
Ljudnivå:	cirka 50 dB
Strömförbrukning i standbyläge:	0.35 W (endast handenhet)
Höjdinställningsintervall:	71CM–118CM
Max belastning:	50 kg (40 kg för huvudbordsytan + 10 kg hyllplan)
Temperaturintervall vid användning:	+5 till +40° C (ca 41 till 104° F)
Temperaturintervall vid förvaring:	–10 till +50° C (ca 14 till 122° F)
Luftfuktighet:	20% till 80% vid +30° C (ca 86° F)
Strömförsörjningsenhet:	DC 29.0 V, 1.8 A

Denna produkt får endast användas tillsammans med medföljande strömförsörjningsenhet.

Varje person som har ansvar för detta bord vid installation eller bordets användning för dagligt bruk eller vid service- och reparationsarbete, ska noggrant läsa dessa instruktioner. Förvara dessa instruktioner i närheten av ditt sitt-/ståskrivbord.

Installationsanvisning

Anslut handenheten till strömförsörjningsenheten enligt monteringsanvisningarna.

Användning av skrivbordet

Skrivbordet får endast användas som ett arbetsbord med möjlighet till steglös justering av arbetshöjden mellan sittande och stående arbetsställning. Skrivbordet får endast användas inomhus och i torra utrymmen (kontorsmiljö eller liknande).

Följ dessa instruktioner när du justerar bordshöjden:

1. Se till att alla kablar är ordentligt anslutna.
2. Se till att inga föremål är i vägen så att höjden på bordet fritt kan justeras.
3. Tryck på upp/ned-knapparna på handenheten för att justera skrivbordshöjden.

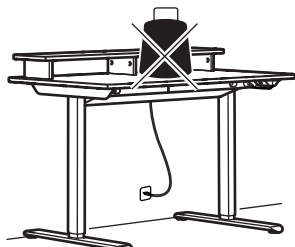
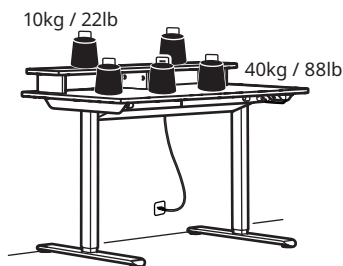

Säkerhetsregler

När bordet körs upp/ned, håll nödvändigt säkerhetsavstånd för att undvika risken att klämmas mellan den rörliga bordsskivan och fasta föremål i omgivningen. När bordet körs upp/ned ska användaren hålla uppsikt så att någon person eller föremål inte skadas. Bordsskivan får inte stöta mot ett fast föremål, eftersom bordet då kan välta. Flytta på eventuell kontorsstol innan bordet körs upp/ned. Bordsstativet med 3 ben får inte förändras eller ges en ny konstruktion på något sätt. Vid service- och reparationsarbeten av bordet måste elkabeln alltid kopplas bort från vägguttaget (det anslutna uttaget). Förändringar av styrenhet och handenhet är absolut förbjudna! Förändringar på benen är absolut förbjudna! Bordet får inte användas som lyftanordning för personer.

Instruktioner för underhåll och reparation

Efter ca 1 veckas användning, kontrollera att skruvarna är ordentligt åtdragna. Om skrivbordet inte kan sänkas eller höjas, kontrollera anslutningarna mellan skrivbordets strömkontakt och vägguttaget (uttaget) och se till att alla kablar är korrekt anslutna. Om någon del av det elektriskt justerbara skrivbordet behöver förändras, måste den elektriska kabeln först kopplas bort från vägguttaget (uttaget). När ändringen är klar, anslut den elektriska kabeln till vägguttaget (uttaget), och avsluta sedan återställningsprocessen enligt återställningsinstruktionen. Efter en framgångsrik återställning utan problem, är bordet redo att användas. Om skrivbordet fortfarande inte fungerar, kontakta närmaste IKEA varuhus eller kundtjänst.

Produktservice

Försök inte reparera den här produkten själv, eftersom du kan utsätta dig för farliga strömförande punkter eller andra risker genom att öppna eller ta bort skyddande lock.

Tillverkare: IKEA of Sweden AB

Adress: Box 702, SE-343 81 Älmhult, SVERIGE
Telefonnr: +46(0)476-648500

SPARA DESSA INSTRUKTIONER



Produkten ska användas inomhus.



Symbolen med den överkorsade soptunnan på hjul anger att produkten ska kasseras separat från hushållsavfallet. Produkten ska lämnas in för återvinning i enlighet med lokala miljöbestämmelser för avfallshantering. Genom att separera en märkt produkt från hushållsavfallet hjälper du till att minska mängden avfall som skickas till förbränning eller deponi och minimerar eventuella negativa effekter på människors hälsa och miljön. Kontakta din IKEA varuhus för mer information.

EU-försäkran om överensstämmelse medföljer förpackningen som ett separat dokument.

Användarinstruktioner för handenhet:

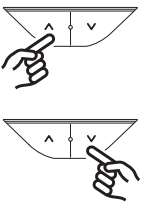
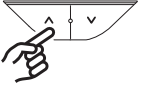
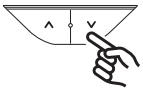
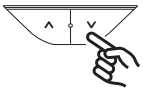
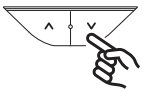
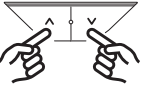
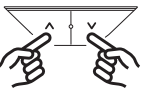
Funktion och status	Knappar	Tillvägagångssätt	Tid för knapptryckning	Ljus och färg	Ljus-effekt	Information
Väckning	Upp eller ner knapp 	Kort tryck	Mindre än 300 millisekunder	Inget ljus	Grönt ljus	Om ingen knapp används inom 15 sekunder går styrenheten in i viloläge och indikatorlampan släcks. Ett kort knapptryck väcker styrenheten, men ingen knappfunktion utförs.
Upp	Upp-knapp (1) 	Långtryck: Kontinuerlig rörelse uppåt.	Kort tryck: Høj 10 mm	Ingen belysning	/	/
Ner	Ner-knapp (2) 	Långtryck: Kontinuerlig rörelse nedåt.	Kort tryck: Sänk 10 mm	Ingen belysning	/	/
Återställning	Långtryck på ned-knappen 	Långtryck på ned-knappen	/	Orange lampa	Grönt ljus	Håll nere ned-knappen på styrenheten i 5 sekunder. När indikatorlampan lyser med fast orange sken, släpp knappen – skrivbordet är nu i återställningsläge. Skrivbordet utför återställningen automatiskt. När återställningen är klar blinkar indikatorlampan grönt och skrivbordet är redo för normal användning.
Felstatus	Långtryck på ned-knappen 	Långtryck på ned-knappen	/	Orange lampa	Grönt ljus	När ett fel uppstår blinkar indikatorlampan orange. Håll nere ned-knappen i 5 sekunder tills indikatorlampan lyser med ett fast orange sken och släpp sedan knappen – skrivbordet är nu i återställningsläge. Skrivbordet sänks till sin lägsta position och återgår därefter långsamt till sitt ursprungliga läge. När sekvensen är klar blinkar indikatorlampan grönt och skrivbordet återgår till normal drift. Under nedsänkningen kan du trycka på valfri knapp för att pausa återställningen. För att återuppta, håll nere ned-knappen i ytterligare 5 sekunder.
Överhettningsskydd – aktivt läge	/	Låt enheten vila i cirka 18 minuter innan den används igen	/	Blått ljus	Grönt ljus	Detta är inte ett felstatusläge, utan orsakas av att motorn har körts kontinuerligt och överhettningsskyddet har aktiverats. Efter cirka 18 minuters vila släcks den orange lampan och normal drift kan återupptas.
Barnlås	Ned- och upp-knappen 	Långt tryck och håll nere ned-knappen	3 sekunder	Grönt ljus	Rött ljus	När indikatorlampan blinkar grönt (normalläge), håll samtidigt nere upp- och ned-knapparna i 3 sekunder för att aktivera låset. Den röda lampan börjar då blinka och alla knappfunktioner inaktiveras
Låsa upp	Ned- och upp-knappen 	Långt tryck och håll nere ned-knappen	3 sekunder	Rött ljus	Grönt ljus	För att låsa upp, håll samtidigt nere upp- och ned-knapparna i 3 sekunder igen. Knappfunktionerna återställs och den gröna lampan blinkar för att visa att skrivbordet är i normalläge.

Kollisionsdetektering

- Systemet är utformat för att undvika eventuella skador på utrustningen på grund av kollision. När skrivbordet upptäcker en plötslig förändring i motstånd kommer det att hejda rörelsen och röra sig i motsatt riktning i cirka 30 mm-50 mm (beroende på rörelsehastigheten, kollisionskraften och belastningen under kollision).

Viktigt

- Efter en lyckad återställning återgår alla parametrar till fabriksinställningarna.
- Under återställningsförloppet är anti kollisionssystemet inaktiverat.

Felsökning TRAVSPORT

Problem	Kolla	Försök
Skrivbordet rör sig inte. Orange ljus blinkar.	1. Se till att alla kablar är hela och korrekt anslutna.	1. Återanslut alla kablar.
	2. Koppla bort skrivbordet från vägguttaget i ungefär en minut och anslut det igen.	2. Följ instruktionerna för att utföra en återställning. Kontakta IKEA kundservice om problemet kvarstår.
Endast ett ben rör sig.	1. Dra ut skrivbordets kontakt ur vägguttaget och kontrollera att alla delar är korrekt monterade.	1. Följ instruktionerna för att utföra en återställning. Om problemet kvarstår, kontakta IKEA kundservice.
Bordet stannar och rör sig tillbaka under drift.	1. Kontrollera att skrivbordet inte är överbelastat, max belastning 50 kg (ca 110 lb).	1. Ta bort tunga föremål från bordsskivan.
	2. Kontrollera att inget blockerar skrivbordet.	2. Avlägsna hindret. Följ instruktionerna för att utföra en återställning.
	3. Kontrollera att elkabeln har full rörelsefrihet när skrivbordet är i sitt högsta läge och att den inte är sträckt.	3. Om kabeln är i kläm – lossa den. Kontrollera att den har tillräcklig längd när bordet är i sitt högsta läge.

Elektromechanická výškově nastavitelná pracovní plocha s ovládacím rozhraním pro nastavení výšky nahoru a dolů. Tento výrobek mohou používat děti od 8 let a starší a osoby se sníženými fyzickými, smyslovými nebo mentálními schopnostmi nebo nedostatkem zkušeností a znalostí, pokud jsou pod dohledem osoby odpovědné za jejich bezpečnost nebo byli poučeni o používání výrobku bezpečným způsobem a porozuměli rizikům. Děti by si neměly s tímto výrobkem hrát. Čištění a údržbu nesmí provádět děti bez dozoru provádět.

Přeloženo z originálního návodu.

Rady a instrukce k polohovacímu stolu TRAVSPORT.

Model:	elektrický polohovací stůl TRAVSPORT
Vstup:	AC 110 V nebo 220–240 V, 50/60 Hz, 275 W, max. 6.0 A
Hladina hluku:	cca 50 dB
Spotřeba v pohotovostním režimu:	0.35 W (pouze manuální nastavení)
Rozsah nastavení výšky:	71 cm ~ 118 cm
Max. nosnost:	50 kg (40 kg pro hlavní plochu stolu + 10 kg police)
Teplotní rozsah během používání:	+5 až +40° C / 41 až 104° F
Teplotní rozsah během skladování:	-10 až +50° C / 8 až 122° F
Vlhkost:	20 % až 80 % při teplotě +30° C / 86° F
Zdroj napájení:	DC 29.0 V, 1.8 A

Tento výrobek lze používat pouze s dodaným zdrojem napájení.

Každá osoba, která odpovídá za tento psací stůl během instalace nebo každodenního používání nebo během servisu a oprav, by si měla tyto pokyny pečlivě přečíst. Uchovávejte tyto pokyny v blízkosti vašeho polohovacího psacího stolu.

Pokyny k instalaci

Připojte ruční ovladač ke zdroji napájení podle návodu k montáži.

Používání stolu

Psací stůl lze používat pouze jako pracovní stůl s možností plynule nastavovat pracovní výšku mezi polohami vsedě a ve stoje. Psací stůl se smí používat pouze v interiéru a v suchých prostorách (kancelářském prostředí nebo podobně).

Během nastavování výšky stolu postupujte podle těchto pokynů:

1. Ujistěte se, že jsou všechny kabely nepoškozené a pevně připojené.
2. Ujistěte se, že stolu nestojí v cestě žádné předměty, aby výšku šlo volně nastavit.
3. Stisknutím tlačítek nahoru / dolů na ručním ovladači upravte výšku stolu.

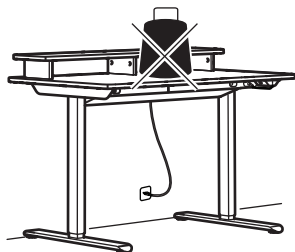
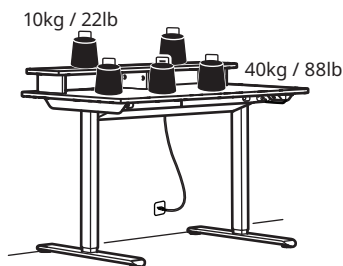

Bezpečnostní předpisy

Když se stůl pohybuje nahoru / dolů, udržujte nezbytnou potřebnou bezpečnou vzdálenost, abyste zabránili riziku zachycení mezi pohyblivou deskou stolu a pevnými předměty v okolí. Když se stůl pohybuje nahoru / dolů musí uživatel dávat pozor, aby se nikdo nezranil nebo se nepoškodil žádný předmět. Deska stolu nesmí být blokována pevným předmětem, který by mohl způsobit převrácení stolu. Než se stůl posunete nahoru / dolů, vždy dejte kancelářskou židli stranou. Podstavec stolu nesmí být žádným způsobem upravován ani rekonstruován. Během servisu a opravách stolu musí být elektrický kabel vždy odpojen od síťové zásuvky (připojené zásuvky). Úpravy ovládací skříňky a ručního ovladače jsou absolutně zakázány! Úpravy nohou jsou absolutně zakázány! Stůl nesmí být používán jako zdvihací zařízení pro osoby.

Pokyny k údržbě a opravě

Po cca. 1 týdnu používání zkontrolujte, zda jsou šrouby řádně utažené. Pokud nelze stůl spustit nebo zvednout, zkontrolujte spojení mezi napájecí zástrčkou stolu a síťovou zásuvkou a ujistěte se, že jsou všechny kabely pevně připojené na místě. Pokud je třeba vyměnit jakoukoli část elektrického výškově nastavitelného stolu, je nutné nejprve odpojit elektrický kabel ze síťové zásuvky. Po dokončení výměny zapojte elektrický kabel do síťové zásuvky a dokončete proces resetování podle pokynů. Po úspěšném a bezproblémovém resetování je stůl připravený k použití. Pokud stůl stále nefunguje, kontaktujte prosím nejbližší obchodní dům IKEA nebo Služby zákazníkům IKEA.

Servis výrobku

Nepokoušejte se tento výrobek sami opravovat, protože otevřením nebo sejmutím krytů se můžete vystavit nebezpečnému napětí nebo jiným rizikům.

Výrobce: IKEA of Sweden AB

Adresa: Box 702, SE-343 81 Älmhult, ŠVÉDSKO

Telefonní číslo: +46(0)476-648500

TYTO INSTRUKCE SI USCHOVEJTE



Tento spotřebič by se měl používat v interiéru.



Symbol přeškrtnuté popelnice na kolečkách znamená, že věc by měla být likvidována odděleně od domácího odpadu. Výrobek by měl být předán k recyklaci v souladu s místními předpisy pro likvidaci odpadu a ochraně životního prostředí. Oddělením označeného výrobku od domácího odpadu pomůžete snížit objem odpadu odesílaného do spaloven nebo na skládky a minimalizovat jakýkoli potenciální negativní dopad na lidské zdraví a životní prostředí. Další informace vám poskytnou v nejbližším obchodním domě IKEA.

EU prohlášení o shodě je součástí balení jako samostatný dokument.

Návod k obsluze ručního ovládání:

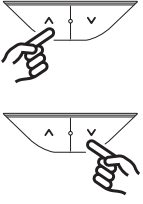
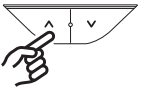
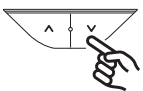
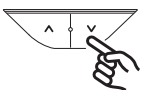
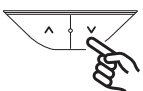
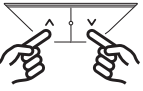
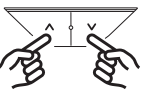
Funkce a stav	Ovládací tlačítka	Ovládání	Doba trvání stisknutí tlačítka	Barva světla	Efekt světelného zobrazení	Upozornění
Probuzení	Tlačítko nahoru nebo dolů 	Krátké stisknutí	Méně než 300 milisekund	Žádné světlo	Zelené světlo	Do 15 sekund bez stisknutí tlačítka přejde ovladač do režimu spánku a kontrolka zhasne. Krátké stisknutí probudí ovladač, ale neprovede žádný příkaz tlačítka.
Nahoru	Tlačítko nahoru (1) 	Dlouhé stisknutí: Nepřetržitý pohyb vzhůru.	Krátké stisknutí: Posun nahoru o 10 mm	Žádné světlo	/	/
Dolů	Tlačítko dolů (2) 	Dlouhé stisknutí: Nepřetržitý pohyb dolů.	Krátké stisknutí: Posun dolů o 10 mm	Žádné světlo	/	/
Resetování	Dlouze stiskněte tlačítko dolů 	Dlouze stiskněte tlačítko dolů	/	Oranžová kontrolka	Zelené světlo	Stiskněte a podržte tlačítko „Dolů“ na ručním ovladači po dobu 5 sekund. Jakmile se kontrolka rozsvítí trvale oranžově, tlačítko uvolněte – stůl přešel do režimu resetování Stůl automaticky provede resetování. Po dokončení resetu začne kontrolka blikat zeleně a stůl bude připraven k běžnému používání.
Neobvyklý chybový stav	Dlouze stiskněte tlačítko dolů 	Dlouze stiskněte tlačítko dolů	/	Oranžová kontrolka	Zelené světlo	Když dojde k chybě, kontrolka bliká oranžově. Stiskněte a podržte tlačítko „dolů“ po dobu 5 sekund, dokud se kontrolka nerozsvítí trvale oranžovým světlem, poté tlačítko uvolněte – stůl je nyní v režimu resetování. Stůl klesne do nejnižší polohy a pak se pomalu vrátí do výchozí základní polohy. Po dokončení této sekvence začne kontrolka blikat zeleně a stůl se vrátí do běžného provozu. Během sestupu můžete stisknutím libovolného tlačítka resetování pozastavit. Pokud chcete pokračovat, stiskněte a podržte tlačítko „dolů“ po dobu dalších 5 sekund.
Stav ochrany proti přehřátí	/	Před pokračováním provozu jednotky ji nechte odpočívat cca 18 minut	/	Modré světlo	Zelené světlo	Nejedná se o neobvyklý chybový stav, ale kvůli nepřetržitému chodu motoru se může aktivovat ochrana proti přehřátí. Po cca. 18 minutách odpočinku, oranžové světlo zhasne a lze obnovit běžný provoz.
Dětská pojistka	Tlačítko dolů a nahoru 	Dlouze stiskněte a podržte tlačítko dolů i nahoru	3 sekundy	Zelené světlo	Červené světlo	V režimu blikání zeleného světla (normální provozní režim) se současným stisknutím tlačítek nahoru a dolů po dobu 3 sekund aktivuje pojistka, což způsobí blikání červeného světla a všechny funkce tlačítek jsou deaktivovány.
Odemknutí	Tlačítko dolů a nahoru 	Dlouze stiskněte a podržte tlačítko dolů i nahoru	3 sekundy	Červené světlo	Zelené světlo	Pokud chcete stůl odemknout, znovu stiskněte současně tlačítka nahoru a dolů na 3 sekundy. Tím se obnoví funkčnost tlačítek a zelené světlo začne blikat, což signalizuje běžný provozní režim.

Detekce kolize

- Systém je navržený tak, aby zabránil možnému poškození zařízení v důsledku kolize. Když stůl zaznamená náhlou změnu odporu, zastaví pohyb a posune se zpět o cca 30–50 mm (závisí na rychlosti pohybu, nárazové síle a zatížení při nárazu).

Důležité upozornění

1. Po úspěšném resetu se všechny parametry vrátí do výchozího továrního nastavení.
2. Během jakéhokoli postupu resetování je antikolizní systém vypnut.

Odstraňování problémů TRAVSPORT

Průvodní jev	Kontrola	Zkouška
Psací stůl se nepohybuje. Oranžové světlo bliká.	1. Ujistěte se, že jsou všechny kabely nepoškozené a pevně připojené.	1. Znovu připojte všechny kabely.
	2. Odpojte stůl z elektrické zásuvky na přibližně jednu minutu a znovu jej připojte.	2. Postupujte podle pokynů a proveďte reset. Pokud problém přetrvává, kontaktujte služby zákazníkům IKEA.
Pohybuje se pouze jedna noha.	1. Odpojte stůl ze zásuvky a zkontrolujte, zda jsou všechny části stolu správně smontovány.	1. Postupujte podle pokynů a proveďte reset. Pokud problém přetrvává, kontaktujte služby zákazníkům IKEA.
Stůl se během provozu zastavuje a vrací se zpět.	1. Ujistěte se, že psací stůl není přetížen. (Max. nosnost: 50 kg)	1. Odstraňte ze stolu těžké věci.
	2. Ujistěte se, že psací stůl nic neblokuje.	2. Odstraňte překážku. Postupujte podle pokynů a proveďte reset.
	3. Zkontrolujte, zda se elektrický kabel volně pohybuje, když je psací stůl ve své nejvyšší poloze, a zda je dostatečně prověšený.	3. Pokud je elektrický kabel zachycen, uvolněte jej. Ujistěte se, že má dostatečnou délku, když je psací stůl v nejvyšší poloze.

Una superficie de trabajo con interfaz de control para regular la altura, hacia arriba y hacia abajo, de manera electromecánica. Este producto pueden usarlo niños a partir de 8 años y personas con capacidades físicas, sensoriales o mentales reducidas o con falta de experiencia y conocimientos si se encuentran bajo la supervisión de una persona responsable de su seguridad o si han recibido de esta instrucciones acerca del uso seguro del producto y son conscientes de los peligros que puede entrañar. Los niños no deben jugar con el producto. La limpieza y el mantenimiento no deben efectuarlos niños sin la supervisión de un adulto.

Traducido de las instrucciones originales

Instrucciones para el escritorio de pie/sentado TRAVSPORT

Modelo:	Escritorio de pie/sentado TRAVSPORT
Entrada:	110.0 VCA o 220-240 V CA, 50/60 Hz, 275 W, 6.0 A máx.
Nivel de sonido:	aprox. 50 dB
Consumo energético en modo espera:	0.35 W (solo el controlador)
Intervalo de regulación de la altura:	71-118 cm
Carga máxima:	50 kg (40 kg para la superficie principal de la mesa + 10 kg para el estante)
Intervalo de temperatura para uso:	+5 hasta +40° C / 41 hasta 104° F
Intervalo de temperatura para almacenamiento:	-10 hasta +50° C / 14 hasta 122° F
Humedad:	del 20% al 80% a +30° C / 86° F
Fuente de alimentación:	DC 29.0 V, 1.8 A

Este producto solo se debe utilizar con la unidad de alimentación que incluye.

Toda persona que instale, utilice regularmente este escritorio o sea responsable de su mantenimiento o reparación debe leer atentamente estas instrucciones. Mantén estas instrucciones cerca del escritorio.

Instrucciones de instalación

Conecta el controlador manual a la fuente de alimentación siguiendo las instrucciones de montaje.

Uso del escritorio

El escritorio solo se debe utilizar como superficie de trabajo con la posibilidad de regular la altura para trabajar de pie o sentado. Se debe utilizar únicamente en espacios interiores y secos (oficinas o similares).

Sigue estas instrucciones para ajustar la altura del escritorio:

1. Asegúrate de que todos los cables están conectados.
2. Asegúrate de que no hay ningún objeto que pueda impedir el movimiento del escritorio.
3. Pulsa los botones hacia arriba/hacia abajo del controlador de mano para ajustar la altura del escritorio.

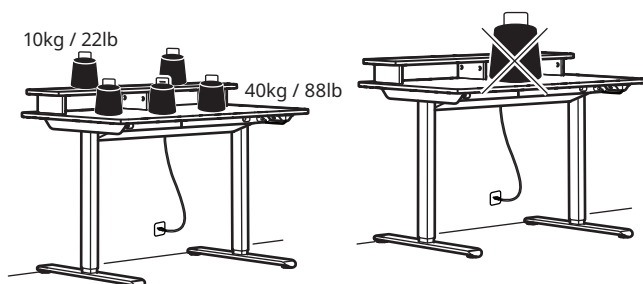

Normas de seguridad

Cuando el escritorio suba o baje, mantén la distancia de seguridad suficiente para evitar quedar atrapado entre el tablero del escritorio en movimiento y objetos fijos del entorno. Cuando subas o bajes el escritorio, asegúrate de estar atento para evitar lesiones a personas o daños a objetos. El tablero del escritorio no debe quedar bloqueado por ningún objeto fijo, ya que podría volcar. Retira siempre las sillas del escritorio antes de subirlo o bajarlo. El trípode del escritorio no se debe alterar o reconstruir de ninguna forma. Antes de efectuar trabajos de mantenimiento o reparación del escritorio, siempre se debe desconectar de la toma de pared (del enchufe conectado). Está absolutamente prohibido modificar la caja de control y el controlador de mano. Está absolutamente prohibido modificar las patas. El escritorio no debe utilizarse como un dispositivo elevador para personas.

Instrucciones de mantenimiento y reparación

Después de aproximadamente una semana de uso, comprueba que los tornillos están bien apretados. Si no consigues subir o bajar el escritorio, comprueba las conexiones entre el enchufe del escritorio y la toma de pared (enchufe) y asegúrate de que todos los cables están bien conectados. Si hay que sustituir alguna parte o algún componente del sistema eléctrico, desconecta primero el cable eléctrico de la toma de pared (enchufe). Cuando hayas terminado con la sustitución, conecta el cable eléctrico a la toma de pared (enchufe) y finaliza el proceso de restablecimiento según las instrucciones. Una vez finalizado el restablecimiento, el escritorio estará listo para usarse. Si el escritorio sigue sin funcionar, ponte en contacto con el servicio de atención al cliente o la tienda IKEA más cercana.

Mantenimiento del producto

No intentes reparar por tu cuenta el producto, ya que la apertura o retirada de las tapas te puede exponer a un riesgo de descarga eléctrica, entre otros peligros.

Fabricante: IKEA of Sweden AB

Dirección: Box 702, SE-343 81 Älmhult, SUECIA

N.º de teléfono: +46(0)476-648500

CONSERVA ESTAS INSTRUCCIONES



Este electrodoméstico debe usarse en interiores.



El símbolo del contenedor tachado indica que el artículo no debe desecharse con los residuos domésticos. Se debe reciclar según la normativa local medioambiental de eliminación de residuos. Si separas los artículos que llevan este símbolo de los residuos domésticos, ayudarás a reducir el volumen de basura que se envía a incineradoras y vertederos, así como a minimizar los posibles efectos perjudiciales que esto pueda tener en la salud de las personas y el medioambiente. Para más información, ponte en contacto con tu tienda IKEA más cercana.

La Declaración de Conformidad de la UE se incluye en el paquete como documento aparte.

Instrucciones del controlador de mano:

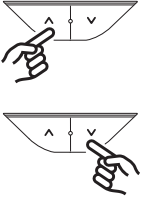
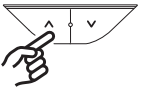
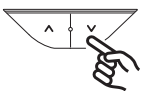
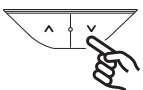
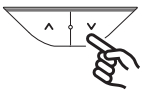
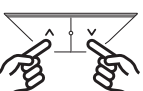
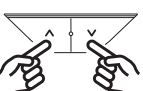
Funcionamiento y estado	Botones de funcionamiento	Método de funcionamiento	Duración de pulsación del botón	Color de la luz	Efecto de la luz	Nota
Activación	Botón hacia arriba o abajo 	Pulsación corta	Menos de 300 milisegundos	Sin luz	Luz verde	Si pasan 15 segundos sin pulsar ningún botón, el controlador entrará en el modo de reposo y se apagará la luz del indicador. Una pulsación corta lo activará, pero no ejecutará ningún comando de botón.
Hacia arriba	Botón hacia arriba (1) 	Pulsación larga: movimiento continuo hacia arriba	Pulsación corta: movimiento de 10 mm hacia arriba	Sin luz	/	/
Hacia abajo	Botón hacia abajo (2) 	Pulsación larga: movimiento continuo hacia abajo	Pulsación corta: movimiento de 10 mm hacia abajo	Sin luz	/	/
Restablecimiento	Pulsación larga del botón hacia abajo 	Pulsación larga del botón hacia abajo	/	Luz naranja	Luz verde	Mantén pulsado el botón hacia abajo del controlador de mano durante 5 segundos. Cuando la luz del indicador cambie a naranja, suelta el botón: el escritorio pasará al modo de reinicio. El escritorio se reinicia automáticamente. Una vez completado el reinicio, la luz del indicador parpadea en verde y el escritorio estará listo para usarse con normalidad.
Error/estado anómalo	Pulsación larga del botón hacia abajo 	Pulsación larga del botón hacia abajo	/	Luz naranja	Luz verde	Si se produce un error, el indicador parpadeará en naranja. Mantén pulsado el botón hacia abajo durante 5 segundos hasta que la luz del indicador se ilumine de manera fija en naranja y, entonces, suelta el botón: el escritorio pasará al modo de reinicio. El escritorio descenderá hasta su posición más baja y, lentamente, volverá a la posición inicial. Cuando se haya completado esta secuencia, el indicador parpadeará en verde y el escritorio volverá a funcionar con normalidad. Mientras baja, puedes pulsar cualquier botón para detener el reinicio. Para reanudarlo, mantén pulsado el botón hacia abajo durante otros 5 segundos.
Estado de protección contra sobrecalentamiento	/	Deja descansar la unidad durante 18 minutos aproximadamente antes de seguir usándola.	/	Luz azul	Luz verde	No se trata de un error o estado anómalo, pero si los motores funcionan sin descanso, la protección contra sobrecalentamiento puede activarse. Después de dejar descansar la unidad durante 18 minutos, la luz naranja se apagará y la podrás seguir usando.
Bloqueo para niños	Botón hacia arriba y abajo 	Mantén pulsados el botón hacia arriba y abajo	3 segundos	Luz verde	Luz roja	En el modo de parpadeo en verde (modo de funcionamiento normal), al pulsar simultáneamente los botones hacia arriba y abajo durante 3 segundos se activará el bloqueo, lo que hará que la luz roja parpadee y que se deshabiliten todas las funciones de los botones.
Desbloqueo	Botón hacia arriba y abajo 	Mantén pulsados el botón hacia arriba y abajo	3 segundos	Luz roja	Luz verde	Para desbloquearlo, vuelve a pulsar simultáneamente los botones hacia arriba y abajo durante 3 segundos. Esto restaurará la funcionalidad de los botones, y la luz verde parpadeará para indicar el modo de funcionamiento normal.

Detección de colisiones

- El sistema se ha diseñado para evitar colisiones que puedan dañar el equipo. Si el escritorio detecta un cambio repentino de resistencia, se parará y se moverá en dirección contraria unos 30-50 mm aproximadamente (en función de la velocidad del movimiento, la fuerza de colisión y el peso durante la colisión).

Notas importantes

- Una vez finalizado el restablecimiento, todos los parámetros se restablecen a los valores de fábrica.
- Durante el restablecimiento, se deshabilita el sistema anticollisiones.

Resolución de problemas de TRAVSPORT

Problema	Comprobación	Prueba lo siguiente
El escritorio no se mueve. La luz naranja parpadea.	1. Comprueba que todos los cables estén conectados y no presenten daños.	1. Vuelve a conectar todos los cables.
	2. Desconecta el escritorio de la toma de pared durante aproximadamente un minuto y vuelve a conectarlo.	2. Sigue las instrucciones para llevar a cabo el restablecimiento. Si el problema persiste, ponte en contacto con el servicio de atención al cliente de IKEA.
Solo se mueve una pata.	1. Desconecta el escritorio de la toma de pared y comprueba que todas las piezas estén correctamente montadas.	1. Sigue las instrucciones para llevar a cabo el reinicio. Si el problema persiste, ponte en contacto con el servicio de atención al cliente de IKEA.
El escritorio se para y vuelve hacia atrás mientras está en funcionamiento.	1. Comprueba que el escritorio no esté sobrecargado. (Carga máxima: 50 kg)	1. Quita las cosas que pesen del escritorio.
	2. Comprueba que no haya nada que obstaculice el escritorio.	2. Retira el obstáculo. Sigue las instrucciones para llevar a cabo el reinicio.
	3. Comprueba que el cable eléctrico pueda moverse libremente y tenga suficiente holgura cuando el escritorio esté en la posición más alta.	3. Si el cable eléctrico está atrapado, suéltalo. Asegúrate de que tenga suficiente largura cuando el escritorio esté en la posición más alta.

Una superficie di lavoro con interfaccia di controllo per regolare l'altezza, verso l'alto e verso il basso, in modo elettromeccanico. Questo prodotto può essere usato dai bambini dagli 8 anni in su e da persone con ridotte capacità fisiche, sensoriali o mentali o prive dell'esperienza e della conoscenza necessarie, purché siano sottoposti alla sorveglianza di una persona responsabile della loro sicurezza o abbiano da questa ricevuto istruzioni riguardanti l'utilizzo sicuro del prodotto e siano consapevoli dei pericoli che può comportare. I bambini non devono giocare con il prodotto. La pulizia e la manutenzione non devono essere effettuate dai bambini senza la sorveglianza di un adulto.

Traduzione delle istruzioni originali.

Istruzioni per scrivania regolabile in altezza TRAVSPORT.

Modello:	scrivania regolabile in altezza TRAVSPORT EI
Ingresso:	110 V CA o 220-240 V, 50/60 Hz, 275 W, max 6.0 A
Rumorosità:	Circa 50 dB
Consumo in standby:	0.35 W (solo pulsantiera)
Intervallo di regolazione dell'altezza:	da 71 cm a 118 cm
Carico massimo:	50 kg (40 kg per la superficie principale del tavolo + 10 kg per il ripiano)
Intervallo di temperatura nell'ambiente d'uso:	da +5 a +40° C / da 41 a 104° F
Intervallo di temperatura nell'ambiente d'immagazzinamento:	da -10 a +50° C / da 14 a 122° F
Umidità:	dal 20% all'80% alla temperatura di +30° C / 86° F
Alimentatore:	DC 29.0 V, 1,8 A

Questo prodotto deve essere utilizzato solo con l'alimentatore incluso.

Collega la pulsantiera all'alimentazione in base alle istruzioni di funzionamento/montaggio.

Istruzioni per l'installazione

Connect the manual controller to the power supply according to the assembly operation instructions.

Uso della scrivania

La scrivania può essere usata solo come tavolo di lavoro, con la possibilità di regolare in modo continuo l'altezza tra la posizione per lavorare seduti e quella per lavorare in piedi. Il tavolo è solo per ambienti interni e deve essere usato in locali asciutti (uffici o simili).

Quando regoli l'altezza del tavolo, segui queste istruzioni:

1. Assicurati che tutti i cavi siano saldamente collegati.
2. Assicurati che non ci siano oggetti che possano intralciare il movimento della scrivania, in modo che l'altezza possa essere regolata liberamente.
3. Premi i tasti Su/Giù sulla pulsantiera per regolare l'altezza della scrivania.

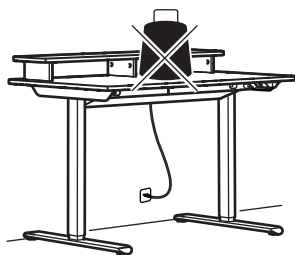
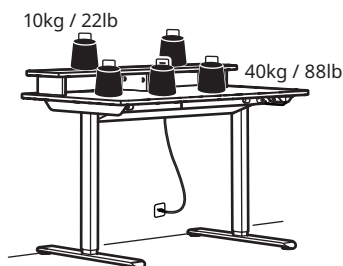

Norme di sicurezza

Quando il tavolo si alza/si abbassa, mantieni la distanza di sicurezza necessaria per evitare il rischio di rimanere intrappolato tra il piano del tavolo in movimento e gli oggetti fissi che sono presenti nell'area circostante. Quando il tavolo si alza/si abbassa, assicurati che nessuno rischi di farsi male e che nessun oggetto possa essere danneggiato. Il piano del tavolo non deve essere bloccato da un oggetto fisso che potrebbe causare il ribaltamento del tavolo. Allontana sempre le sedie da ufficio prima di alzare/abbassare il tavolo. Il treppiede del tavolo non deve essere in alcun modo modificato o ricostruito. Prima di effettuare interventi di assistenza o riparazione, bisogna sempre scollegare il cavo elettrico dalla presa a muro (la presa collegata). È assolutamente vietato modificare la scatola di controllo e la pulsantiera. È assolutamente vietato apportare modifiche alle gambe. Il tavolo non deve essere utilizzato come dispositivo di sollevamento per le persone.

Istruzioni di manutenzione e riparazione

Dopo circa 1 settimana di utilizzo, verifica che le viti siano serrate correttamente. Se non è possibile abbassare o alzare il tavolo, controlla i collegamenti tra la spina di alimentazione del tavolo e la presa a muro (la presa) e assicurati che tutti i cavi siano saldamente collegati. Se una parte del tavolo regolabile in altezza deve essere sostituita, scollega prima il cavo elettrico dalla presa a muro (presa). Al termine della sostituzione, collega il cavo elettrico alla presa a muro (la presa) e completa il processo di reset seguendo le relative istruzioni. Dopo aver effettuato il reset con successo e senza problemi, il tavolo è pronto per l'uso. Se il tavolo continua a non funzionare, contatta il tuo negozio IKEA o il Servizio Clienti.

Assistenza del prodotto

Non tentare di riparare questo prodotto da te: aprendo o rimuovendo le coperture ti esporresti a punti attraversati da tensioni pericolose o ad altri rischi.

Produttore: IKEA of Sweden AB
Indirizzo: Box 702, SE-343 81 Älmhult, SVEZIA
Telefono: +46(0)476-648500

CONSERVA QUESTE ISTRUZIONI



Questo prodotto deve essere utilizzato solo in ambienti interni.



Il simbolo che raffigura un bidone con rotelle barrato da una croce indica che l'articolo deve essere smaltito separatamente rispetto ai rifiuti domestici. L'articolo deve essere conferito per il riciclaggio in conformità alle normative ambientali locali per lo smaltimento dei rifiuti. Lo smaltimento separato degli articoli contrassegnati rispetto ai rifiuti domestici consente di diminuire il volume di rifiuti destinato agli inceneritori o alle discariche e di ridurre al minimo il potenziale impatto negativo sulla salute umana e sull'ambiente. Per saperne di più, contatta il tuo negozio IKEA.

La Dichiarazione di Conformità UE di questo prodotto è inclusa nella confezione come documento separato.

Istruzioni per l'uso della pulsantiera:

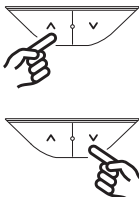
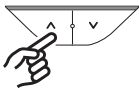
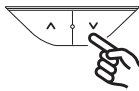
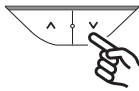
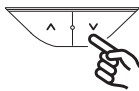
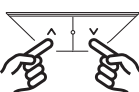
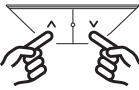
Funzione e stato	Pulsanti di azionamento	Metodo operativo	Durata della pressione del pulsante	Colore della luce	Effetto di visualizzazione della luce	Nota
Riattivazione	Pulsante Su o Giù 	Pressione breve	Meno di 300 millisecondi	Nessuna spia	Luce verde	Dopo 15 secondi di inutilizzo dei pulsanti, il pannello di controllo passa alla modalità standby e la luce dell'indicatore si spegne. Con una pressione breve il pannello di controllo si riattiva ma non esegue alcun comando dei pulsanti.
Su	Pulsante Su (1) 	Pressione prolungata: movimento continuo verso l'alto.	Pressione breve: movimento di 10 mm verso l'alto Nessuna spia	No light	/	/
Giù	Pulsante Giù (2) 	Pressione prolungata: movimento continuo verso il basso	Pressione breve: movimento di 10 mm verso il basso	Nessuna spia	/	/
Reset	Pulsante Giù 	Pressione prolungata del pulsante Giù	/	Luce arancione	Luce verde	Premi e tieni premuto il pulsante "Giù" sulla pulsantiera per 5 secondi. Quando la luce dell'indicatore diventa arancione fisso, rilascia il pulsante. La scrivania passa alla modalità reset. La scrivania eseguirà automaticamente il reset. Al termine del reset, l'indicatore emetterà una luce verde lampeggiante e la scrivania sarà pronta per il normale utilizzo.
Anomalia/stato di errore	Pulsante Giù 	Pressione prolungata del pulsante Giù	/	Luce arancione	Luce verde	Quando si verifica un errore, l'indicatore emette una luce arancione lampeggiante. Premi e tieni premuto il pulsante "Giù" per 5 secondi fino a quando la luce dell'indicatore non diventa arancione fisso, quindi rilascia il pulsante. La scrivania passa alla modalità reset. La scrivania scenderà nella posizione più bassa e poi tornerà lentamente nella posizione iniziale. Al termine della sequenza, l'indicatore emette una luce verde lampeggiante e viene ripristinato il normale funzionamento della scrivania. Durante la discesa puoi premere qualsiasi pulsante per mettere in pausa il reset. Per riprenderlo, premi e tieni premuto il pulsante "Giù" per altri 5 secondi.
Stato di protezione contro il surriscaldamento	/	Fermati per circa 18 minuti prima di continuare a utilizzare l'apparecchio	/	Luce blu	Luce verde	Questo non è uno stato di anomalia o errore, ma a causa del funzionamento continuo del motore potrebbe essersi attivata la protezione contro il surriscaldamento. Dopo circa 18 minuti di riposo la luce blu si spegne ed è possibile riprendere il normale funzionamento.
Blocco di sicurezza per i bambini	Pulsanti Su e Giù 	Pressione prolungata di entrambi i pulsanti Giù e Su	3 secondi	Luce verde	Luce rossa	In modalità luce verde lampeggiante (modalità di funzionamento normale), la pressione contemporanea dei pulsanti Su e Giù per 3 secondi attiva il blocco, causando il lampeggiamento della luce rossa e la disattivazione di tutte le funzioni dei pulsanti.
Sblocco	Pulsanti Su e Giù 	Pressione prolungata di entrambi i pulsanti Giù e Su	3 secondi	Luce rossa	Luce verde	Per sbloccare, premi di nuovo i pulsanti Su e Giù insieme per 3 secondi. In questo modo verrà ripristinata la funzionalità dei pulsanti, con una luce verde lampeggiante a indicare la modalità di normale funzionamento.

Rilevamento delle collisioni

- Il sistema è studiato per evitare collisioni che possano danneggiare l'attrezzatura. Quando la scrivania rileva un'improvvisa variazione di resistenza, arresta il movimento e si sposta nella direzione opposta di circa 30-50 mm (a seconda della velocità di movimento, della forza di collisione e del carico durante la collisione).

Note importanti

- Dopo un reset eseguito correttamente, vengono ripristinati tutti i valori di fabbrica predefiniti.
- Durante qualsiasi procedura di reset, il sistema anticollisione è disattivato.

Risoluzione dei problemi di TRAVSPORT

Problema	Verifica	Prova
La scrivania non si muove. Luce arancione lampeggiante.	1. Assicurati che tutti i cavi siano integri e saldamente collegati.	1. Ricollega tutti i cavi.
	2. Scollega la scrivania dalla presa a muro per circa un minuto, quindi ricollegala.	2. Segui le istruzioni per effettuare un reset. Se il problema persiste, contatta il Servizio Clienti IKEA.
Si muove solo una gamba.	1. Scollega la scrivania dalla presa a muro e verifica che tutte le parti della scrivania siano state montate correttamente.	1. Segui le istruzioni per effettuare un reset. Se il problema persiste, contatta il Servizio Clienti IKEA.
La scrivania si ferma e inverte la direzione durante il funzionamento.	1. Controlla che la scrivania non sia sovraccarica (carico max: 50 kg).	1. Rimuovi gli oggetti pesanti dalla scrivania.
	2. Assicurati che non ci siano ostacoli che bloccano la scrivania.	2. Rimuovi gli ostacoli. Segui le istruzioni per effettuare un reset.
	3. Controlla che il cavo elettrico possa muoversi liberamente e che non sia teso quando la scrivania si trova nella posizione più alta.	3. Se il cavo elettrico è incastrato, liberalo. Assicurati che la lunghezza del cavo sia sufficiente quando la scrivania si trova nella posizione più alta.

Ez egy elektromechanikailag állítható magasságú asztal vezérlővel. A terméket használhatják 8 év feletti gyerekek, illetve testi, érzékszervi vagy mentális fogyatékkal élők, kevés tapasztalattal és jártassággal rendelkező személyek is, ha felügyelet mellett, biztonságos körülmények között megismerkedtek a termék használatával és tisztában vannak az előforduló veszélyek lehetőségével. Ne engedd a gyerekeket játszani a termékkel! A tisztítást és a karbantartást felügyelet nélkül gyermek nem végezheti.

Az eredeti instrukciók alapján készült fordítás.

Használati útmutató az ülő-/álló TRAVSPORT asztalhoz

Modell:	TRAVSPORT E1 ülő/álló
Bemenet:	AC 110 V vagy 220-240 V, 50/60Hz, 275 W Max 6.0 A
Zajszint:	kb. 50 dB
Energiafogyasztás készenléti üzemmódban:	0.35 W
Magasság:	állítható 71 és 118 cm között.
Maximális terhelhetőség:	50 kg (40 kg a fő asztallap + 10 kg polc)
Működési hőmérséklet:	+5 és +40° C között (41 és 104° F között)
Tárolási hőmérséklet:	-10 és +50° C között (14 és 122° F között)
Páratartalom:	30° C fokon (86° F) 20% és 80% között
Tápegység:	DC 29.0 V, 1.8 A

Ezt a terméket csak a mellékelt tápegységgel szabad használni.

Az asztal beüzemelését és napi használatát vagy javítását végző személyeknek el kell olvasniuk ezt az útmutatót. Őrizd meg ezt az útmutatót, és legyen mindig kéznél.

Beüzemelés

Csatlakoztad a kézi vezérlőt az áramforráshoz a szerelési utasításoknak megfelelően.

Az asztal használata

Olyan emelőfunkcióval rendelkezik, melynek segítségével az asztal magasságát ülő-, illetve állómunka végzéséhez lehet igazítani. Az asztalt beltéri használatra, száraz körülmények közötti munkavégzésre terveztük (irodai, vagy annak megfelelő környezet).

Kövessd az utasításokat az asztal beállításánál.

1. Bizonyosodj meg arról, hogy minden vezeték csatlakoztatva van és stabilan a helyén van.
2. Győződj meg, hogy a mozgó asztallap közelében nincs semmilyen tárgy, és az asztallap szabadon mozoghat.
3. Nyomd meg a fel/le gombot a vezérlőn, hogy beállítsd az asztal magasságát.

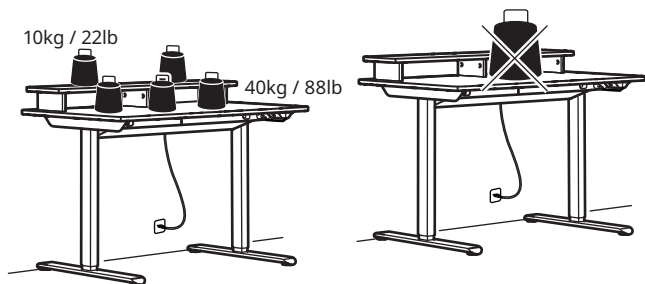

Biztonsági előírások

Amikor felfelé vagy lefelé mozgatod az asztalt, tartsd meg a biztonságos távolságot, hogy elkerüld az asztal és egyéb tárgyak közé való becsípődést vagy beszorulást. Amikor felfelé vagy lefelé mozgatod az asztalt, figyelj rá, hogy ne ütődjön hozzá rögzített tárgyakhoz, nehogy felboruljon. Az asztallapot ne akadályozza bármilyen rögzített tárgy, amely a felborulását is okozhatja. Az asztallap mozgatása előtt mindig húzd ki alóla a széket. Az asztalvezérlőt nem szabad átalakítani, kibővíteni vagy átépíteni. Az asztal javítása előtt az elektromos vezetékeket a konnektorból ki kell húzni! Semmilyen más vezérlődobozt és kézi vezérlőt nem szabad használni. Semmilyen más lábat nem szabad használni. Az asztallal nem szabad embereket felemelni!

Karbantartás és szerelés

Kb. egy hét használat után ellenőrizd, hogy a csavarok még mindig szorosan vannak rögzítve. Ha az asztal magassága nem állítható, ellenőrizd, hogy megfelelően be van-e dugva minden kábel, illetve hogy Ha a elektronikai alkatrészek közül bármelyik cserélni kell, előtte mindenképp áramtalanítsd a terméket. A csere után csatlakoztasd újra az elektromos kábelt a konnektorhoz, majd fejezd be az útmutató alapján az újraindítást. A sikeres újraindítási folyamat után az asztal ismét használható. Ha az asztal így sem működik, kérj segítséget az IKEA kollégáitól.

Szervizelés

Ne próbáld meg megjavítani a készüléket, mivel a borítás felnyitása vagy eltávolítása áramütés veszélyét és egyéb veszélyeket okozhat.

Gyártó: IKEA of Sweden AB

Cím: Älmhult, Pf. 702, Svédország - SE-343 81

Telefon: +46(0)476-648500

ŐRIZD MEG EZEKET AZ ÚTMUTATÓKAT!



A termék beltéri használatra való.



Az áthúzott, kerek szemetest ábrázoló szimbólum azt jelzi, hogy a terméket a háztartási hulladéktól különválasztva kell elhelyezni. A terméket a helyi szabályozásnak megfelelően, újrahasznosítás céljából a megfelelő helyen kell leadni. Azzal, hogy az így jelölt termékeket a háztartási hulladéktól különválasztod, segítesz csökkenteni a hulladékégetőbe kerülő vagy a földben elhelyezett szemét mennyiségét, ezzel minimalizárod az egészségre és a környezetre ártalmas lehetséges negatív hatásokat. További információkért kérjük, lépj kapcsolatba a legközelebbi IKEA áruházal!

Az EU Megfelelőségi Nyilatkozatot a csomagolás tartalmazza külön dokumentumként.

Kézi vezérlési útmutató:

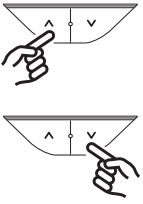
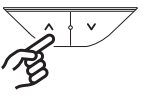
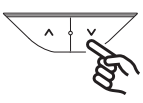
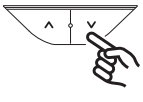
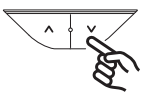
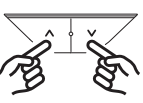
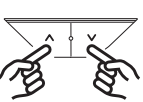
Funkció és státusz	Vezérlőgombok	Működési metódus	Gombnyomás idején hossza	Fény színe	Fényjelzés effekt	Figyelem
Felébresztés	FEL gomb vagy LE gomb 	Rövid gombnyomás	Kevesebb, mint 300 milliszekundum	Nincs fényjelzés	Zöld fény	Ha 15 másodpercig nem kerül megnyomásra egyetlen gomb sem, a vezérlő alvó üzemmódba kerül és a jelzőfény kiálszik. Egy rövid gombnyomással lehet felébreszteni a vezérlőt, de ez a gombnyomás nem fog végrehajtani parancsot.
FEL	FEL gomb (1) 	Hosszú nyomás: folyamatos felfelé mozgás	Rövid nyomás: felfelé mozgás - 10 mm	Nincs fényjelzés	/	/
LE	LE gomb (2) 	Hosszú nyomás: folyamatos lefelé mozgás	Rövid nyomás: lefelé mozgás - 10 mm	Nincs fényjelzés	/	/
Gyári visszaállítás	LE gomb 	Hosszan nyomd meg a LE gombot	/	Narancssárga fény	Zöld fény	Nyomd meg és tartsd lenyomva a LE gombot a kézi vezérlőn 5 másodpercig. Ha a narancssárga fény folyamatosan világít, engedd el a gombot, ekkor az asztal visszaállítási módba kerül. Az asztal automatikusan visszaállítja magát. Ha kész, a fény zölden fog villogni és az asztal készen áll a normális használatra.
Abnormális hiba státusz	LE gomb 	Hosszan nyomd meg a LE gombot	/	Narancssárga fény	Zöld fény	Hiba esetén a jelzőfény narancssárgán villog. Nyomd meg a LE gombot 5 másodpercig amíg a jelzőfény narancssárgán nem kezd világítani, ezután engedd el a kulcsot - az asztal visszaáll alap üzemmódba. Az asztal leereszkedik a legalacsonyabb pozícióba és lassan visszaáll az alap állásba. Ha ez készen van, akkor a jelzőfény zölden fog villogni és az asztal újra normálisan működik. A leereszkedés alatt bármely gomb megnyomásával szüneteltetheted a visszaállítást. A folytatáshoz tartsd lenyomva a LE gombot további 5 másodpercig.
Túlmelegedés elleni védelem státusz	/	Pihentesd kb. 18 percig mielőtt újra működtetnéd.	/	Kék fény	Zöld fény	Ez nem egy abnormális működést jelző hiba státusz, de a motor folyamatos működése miatt aktiválódhat a túlmelegedés elleni védelem. Kb. 18 perc pihentetés után a kék fény kikapcsol és a normál használat tovább folytatható.
Gyermekzár	LE és FEL gomb 	Hosszan nyomd meg a LE és FEL gombot	3 másodperc	Zöld fény	Piros fényjelzés	Zöld fény villogó módban (normál üzemmód) a fel és le gombok egyidejű 3 másodperces lenyomásával aktiválható a zár, amelynek hatására a piros fény villogni kezd, és az összes gomb funkciója letiltásra kerül.
Zár feloldása	LE és FEL gomb 	Hosszan nyomd meg a LE és FEL gombot	3 másodperc	Piros fényjelzés	Zöld fény	A zárolás feloldásához ismét nyomd meg egyszerre a fel és le gombokat 3 másodpercig. Ezzel a gomb funkciója helyreáll, és a zöld fény villogása jelzi a normál üzemmódot.

Ütközés érzékelése

- A rendszer úgy lett tervezve, hogy az ütközések okozta károk elkerülhetők legyenek. Ha az asztal hirtelen ellenállást érzékel, megáll és az ellenkező irányba kezd mozogni kb. 30-50 mm-t (ez függ a mozgás sebességétől, az ütközés erejétől és az ütközéskor az asztalon lévő teher mértékétől).

Fontos megjegyzések

- A sikeres újraindítás után minden paraméter gyári állapotba kerül vissza.
- A visszaállítás alatt az ütközés elleni védelem nem aktív.

Hibaelhárítás TRAVSPORT

Hiba jellege	Ellenőrzés	Ezt próbáld meg:
Az asztal nem mozog. Narancssárga fény villog.	1. Bizonyosodj meg arról, hogy minden vezeték csatlakoztatva van, sértetlen és stabilan a helyén van.	1. Húzd ki az összes kábelt, majd dugd őket vissza a megfelelő helyre.
	2. Húzd ki az asztal kábelét a konnektorból, majd kb. egy perccel később dugd be újra.	2. Kövesd az útmutatót és indítsd újra a rendszert. Ha a probléma továbbra is fennáll, vedd fel a kapcsolatot az IKEA Vevőszolgálatával.
Csak az egyik láb mozog.	1. Húzd ki az asztalt az áramforrásból, ellenőrizd az alkatrészeket és hogy megfelelően lett-e összeszerelve.	1. Kövesd az útmutatót és indítsd újra a rendszert. Ha a probléma továbbra is fennáll, vedd fel a kapcsolatot az IKEA Vevőszolgálatával.
Az asztal megáll, majd visszafelé mozog.	1. Gondoskodj arról, hogy az asztal ne legyen túlterhelve. (Maximális terhelhetőség: 50 kg/110 lbs)	1. Vedd le a túlterhelést okozó tárgyat az asztalról.
	2. Bizonyosodj meg arról, hogy semmi ne blokkolja az asztal mozgását.	2. Távolítsd el a tárgyat, ami gátolja az asztal mozgásban. Kövesd az útmutatót és indítsd újra a rendszert.
	3. Ellenőrizd, hogy minden kábel megfelelően tud-e mozogni, amikor az asztal a legmagasabb állásában van, illetve a kábelek nincsenek túlfeszítve.	3. Ha bármelyik kábel be van szorulva, szüntesd meg ezt a problémát. Bizonyosodj meg arról, hogy elég hosszan ki tud nyúlni a kábel, amikor az asztal a legmagasabb pozícióban van.

Powierzchnia robocza z elektromechaniczną regulacją wysokości i interfejsem sterowania do regulacji wysokości w górę i w dół. Z tego produktu mogą korzystać dzieci w wieku od 8 lat oraz osoby o ograniczonej sprawności ruchowej, sensorycznej lub umysłowej bądź bez doświadczenia i wiedzy pod warunkiem, że są nadzorowane lub zostały poinstruowane odnośnie bezpiecznego korzystania z produktu przez osobę odpowiedzialną za ich bezpieczeństwo i rozumieją zagrożenia z tym związane. Dzieci nie mogą bawić się produktem. Czyszczenie i konserwacja nie powinny być wykonywane przez dzieci bez nadzoru.

Przetłumaczono z oryginalnej instrukcji.

Wskazówki i instrukcje dot. biurka TRAVSPORT do pracy na siedząco/stojąco

Model:	TRAVSPORT EI siedź/stój
Wejście:	110 V lub 220–240 V AC, 50/60 Hz, 275 W maks. 6.0 A
Poziom hałasu:	około 50 dB
Zużycie prądu w trybie czuwania:	0.35 W (tylko panel ręczny)
Zakres regulacji wysokości:	71–118 cm
Maksymalne obciążenie:	50 kg (40 kg główna powierzchnia stołu + 10 kg półka)
Zakres temperatury w trakcie użytkowania:	Od 5 do 40° C (od 41 do 104° F)
Zakres temperatury przechowywania:	Od -10 do 50° C (od 8 do 122° F)
Wilgotność:	Od 20% do 80% przy temp. 30° C (86° F)
Zasilacz:	DC 29.0 V, 1.8 A

Ten produkt może być używany wyłącznie z dołączonym zasilaczem.

Każda osoba odpowiedzialna za ten stół podczas jego instalacji lub codziennego użytkowania bądź podczas prac serwisowych i naprawczych powinna dokładnie zapoznać się z niniejszą instrukcją. Przechowuj instrukcję w pobliżu stołu do pracy na siedząco/stojąco.

Instrukcja podłączenia

Podłącz ręczny panel sterowania do zasilania zgodnie z instrukcją montażu.

Użytkowanie stołu

Biurko może być używane jedynie do pracy, z możliwością ciągłej regulacji jego wysokości od pozycji siedzącej do stojącej. Biurko może być używane jedynie w suchych pomieszczeniach (biura i podobne miejsca).

Podczas regulowania wysokości stołu postępuj zgodnie z poniższymi instrukcjami:

1. Upewnij się, że wszystkie przewody są mocno wpięte.
2. Upewnij się, że żadne przedmioty nie stanowią przeszkody w regulacji wysokości stołu.
3. Naciśnij przyciski góra/dół na ręcznym panelu sterowania, aby wyregulować wysokość stołu.

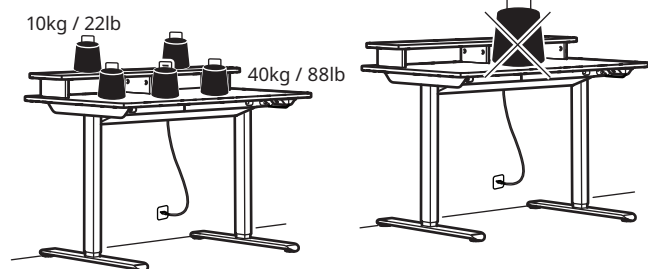

Przepisy bezpieczeństwa

Kiedy stół się podnosi/opuszcza, zachowaj niezbędną bezpieczną odległość, aby uniknąć ryzyka zakleszczenia między ruchomym blatem a nieruchomymi przedmiotami w najbliższym otoczeniu. Podczas podnoszenia/opuszczania stołu użytkownik powinien zachować czujność, aby nikt nie doznał obrażeń ani nie doszło do uszkodzenia przedmiotów. Nie wolno dopuścić do zablokowania blatu przez nieruchomy przedmiot, co może doprowadzić do przewrócenia stołu. Zawsze odstawiaj krzesło biurowe przed przystąpieniem do podnoszenia/opuszczania stołu. Podstawy stołu nie można w żaden sposób modyfikować ani przerabiać. Podczas prac serwisowych i napraw stołu należy zawsze odłączyć przewód elektryczny od gniazdka ściennego (gniazdka sieciowego). Zmiany w skrzynce sterującej i ręcznym panelu sterowania są kategorię zabronione! Modyfikacje nóg są kategorię zabronione! Stół nie może być używany jako urządzenie podnoszące dla ludzi.

Konserwacja i naprawy

Po około 1 tygodniu użytkowania sprawdź, czy śruby są prawidłowo dokręcone. Jeśli stołu nie da się opuścić lub podnieść, sprawdź podłączenie wtyczki stołu do gniazdka ściennego (zasilania) i upewnij się, że wszystkie przewody są dobrze podłączone. W razie wymiany jakiegokolwiek części stołu z elektryczną regulacją wysokości, należy najpierw odłączyć przewód elektryczny z gniazdka ściennego (zasilania). Po zakończeniu wymiany części podłącz przewód elektryczny do gniazdka ściennego (zasilania), a następnie dokończ proces resetowania zgodnie z instrukcją resetowania. Po pomyślnym zresetowaniu stół jest gotowy do użycia. Jeśli stół nadal nie działa, skontaktuj się z najbliższym sklepem IKEA lub centrum wsparcia klienta.

Serwis produktu

Nie próbuj samodzielnie naprawiać produktu, ponieważ otwieranie lub zdejmowanie pokrywy może narazić na zetknięcie z niebezpiecznymi punktami pod napięciem lub spowodować inne zagrożenia.

Producent: IKEA of Sweden AB
Adres: Box 702, SE-343 81 Älmhult, SZWECJA
Telefon: +46(0)476-648500

ZACHOWAJ NINIEJSZĄ INSTRUKCJĘ



Urządzenie przeznaczone jest do użytku w pomieszczeniach.



Przekreślony symbol pojemnika na odpady oznacza, że oznaczony produkt nie może być wyrzucany wraz z odpadami komunalnymi. Produkt należy przekazać do recyklingu zgodnie z miejscowymi przepisami środowiskowymi dotyczącymi odpadów. Segregując produkt oznaczony w ten sposób od odpadów komunalnych, przyczyniasz się do ograniczenia ilości odpadów przekazywanych do spalarni lub składowisk i minimalizujesz potencjalny negatywny wpływ na środowisko i zdrowie ludzi. Aby uzyskać dodatkowe informacje, skontaktuj się z najbliższym sklepem IKEA.

Deklaracja Zgodności UE jest dołączona do opakowania jako osobny dokument.

Instrukcja obsługi ręcznego panelu sterowania:

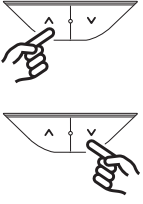
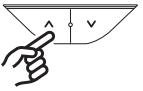
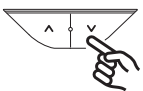
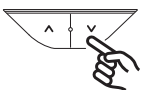
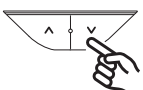
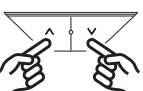
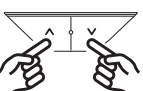
Funkcja i status	Przyciski sterowania	Metoda sterowania	Czas trwania naciśnięcia przycisku	Kolor światła	Efekt świetlny	Uwagi
Wybudzenie	Przycisk Góra lub przycisk Dół 	Krótkie naciśnięcie	Poniżej 300 milisekund	Brak światła	Zielone światło	Jeżeli w ciągu 15 sekund nie zostanie naciśnięty żaden przycisk, panel sterowania przejdzie w tryb uśpienia, a wskaźnik zgaśnie. Krótkie naciśnięcie dowolnego przycisku spowoduje wybudzenie panelu, ale nie wywoła działania, za które dany przycisk odpowiada.
Do góry	Przycisk Góra (1) 	Długie naciśnięcie: ciągły ruch do góry.	Krótkie naciśnięcie: podniesienie o 10 mm.	Brak światła	/	/
Do dołu	Przycisk Dół (2) 	Długie naciśnięcie: ciągły ruch do dołu.	Krótkie naciśnięcie: obniżenie o 10 mm.	Brak światła	/	/
Resetowanie	Długie naciśnięcie przycisku Dół 	Długie naciśnięcie przycisku Dół	/	Pomarańczowe światło	Zielone światło	Naciśnięcie i przytrzymanie przycisku Dół na ręcznym panelu przez 5 sekund. Kiedy wskaźnik zacznie świecić pomarańczowym światłem ciągłym, puść przycisk – biurko znajduje się w trybie resetowania. R resetowanie odbywa się automatycznie. Po zakończeniu resetowania wskaźnik będzie migać zielonym światłem, wskazując, że biurko jest gotowe do normalnego użytkowania.
Status nietypowego błędu	Długie naciśnięcie przycisku Dół 	Długie naciśnięcie przycisku Dół	/	Pomarańczowe światło	Zielone światło	Kiedy występuje błąd, wskaźnik miga pomarańczowym światłem. Naciśnij i przytrzymaj przycisk Dół przez 5 sekund, aż wskaźnik zacznie świecić pomarańczowym światłem ciągłym. Wówczas zwolnij nacisk – biurko znajduje się w trybie resetowania. Biurko obniży się do najniższego położenia, a następnie powoli powróci do pierwotnej, „domyślnej” pozycji. Po zakończeniu tej sekwencji wskaźnik zacznie migać zielonym światłem, a normalne działanie biurka zostanie przywrócone. Podczas obniżania się biurka można zatrzymać resetowanie poprzez naciśnięcie dowolnego przycisku. Aby wznowić proces, należy nacisnąć i przytrzymać przycisk Dół przez 5 sekund.
Status zabezpieczenia przed przegrzaniem	/	Należy zrobić około 18 minut przerwy przed kontynuacją pracy urządzenia.	/	Niebieskie światło	Zielone światło	Nie jest to status nietypowego błędu, ale z powodu ciągłej pracy silnika może aktywować się ochrona przed przegrzaniem. Po około 18 minutach przerwy pomarańczowe światło zgaśnie i można będzie wznowić normalne działanie.
Blokada przed dziećmi	Przycisk Dół i przycisk Góra 	Długie naciśnięcie i przytrzymanie obu przycisków: Dół i Góra	3 sekundy	Zielone światło	Czerwone światło	Kiedy wskaźnik miga zielonym światłem (tryb normalnej pracy), jednoczesne naciśnięcie przycisków Góra i Dół przez 3 sekundy spowoduje włączenie blokady. Wówczas wskaźnik zacznie migać czerwonym światłem, a funkcjonowanie wszystkich przycisków zostanie wyłączone.
Odblokowanie	Przycisk Dół i przycisk Góra 	Długie naciśnięcie i przytrzymanie obu przycisków: Dół i Góra	3 sekundy	Czerwone światło	Zielone światło	Aby odblokować, ponownie jednocześnie naciśnij przyciski Góra i Dół przez 3 sekundy. Spowoduje to przywrócenie funkcjonalności przycisków, a wskaźnik migający zielonym światłem zasygnalizuje normalny tryb pracy.

Wykrywanie kolizji

- System został zaprojektowany tak, aby nie dopuścić do ewentualnych uszkodzeń sprzętu w wyniku kolizji. Kiedy stół wykryje nagłą zmianę oporu, zatrzyma się i zacznie poruszać w przeciwnym kierunku o około 30–50 mm (w zależności od prędkości ruchu, siły kolizji i obciążenia w trakcie kolizji).

Ważne uwagi:

- Po skutecznym zresetowaniu zostają przywrócone ustawienia fabryczne wszystkich parametrów.
- Podczas resetowania system zabezpieczenia przed kolizją jest wyłączony.

Rozwiązywanie problemów TRAVSPORT

Objaw	Sprawdź	Spróbuj
Stół nie podnosi się ani nie opuszcza. Pomarańczowe światło mruga.	1. Upewnij się, że żaden przewód nie jest uszkodzony i wszystkie są mocno wpięte.	1. Ponownie podłącz wszystkie przewody.
	2. Odłącz stół od gniazdka ściennego na około 1 minutę i podłącz ponownie.	2. Zresetuj urządzenie zgodnie z instrukcją. Jeśli problem nadal występuje, skontaktuj się z działem obsługi lub centrum wsparcia klienta IKEA.
Ruch następuje tylko w jednej nodze.	1. Odłącz biurko od gniazdka i sprawdź, czy wszystkie elementy biurka są prawidłowo zmontowane.	1. Zresetuj urządzenie zgodnie z instrukcją. Jeśli problem nadal występuje, skontaktuj się z działem obsługi lub centrum wsparcia klienta IKEA.
Biurko zatrzymuje się i cofa podczas działania.	1. Upewnij się, że biurko nie jest przeciążone (maksymalne obciążenie: 50 kg / 110 lbs).	1. Zdejmij ciężkie przedmioty z biurka.
	2. Upewnij się, że nic nie blokuje biurka. Usuń przeszkodę.	2. Zresetuj urządzenie zgodnie z instrukcją.
	3. Sprawdź, czy przewodem elektrycznym można swobodnie poruszać i czy jest on odpowiednio luźny, kiedy biurko znajduje się w najwyższym położeniu.	3. Jeśli przewód jest zablokowany, uwolnij go. Upewnij się, że przewód jest wystarczająco długi, gdy biurko znajduje się w najwyższym położeniu.

Elektromehaaniliselt reguleeritava kõrgusega lauaplaat koos juhtimisliidesega, mille abil saad laua kõrgust muuta. Seda toodet tohivad kasutada lapsed alates 8. eluaastast ning piiratud füüsiliste, sensorsete või vaimsete võimetega isikud või inimesed, kellel puudub vastav kogemus ja teadmised, kui nad tegutsevad järelevalve all või neid on juhendatud seadme ohutu kasutamise asjus ja nad mõistavad sellega seotud ohtusid. Lapsed ei tohi selle tootega mängida. Lapsed ei tohi järelevalveta seadet puhastada ega hooldada.

Tõlgitud algsete juhiste põhjal

TRAVSPORT reguleeritav kirjutuslaud – nõuanded ja juhised

Mudel:	TRAVSPORT juhtseadmega
Sisend:	AC 110 V või 220-240 V, 50/60 Hz, 275 W Max 6.0 A
Helivaljus:	umbes 50dB
Energia tarbimine ooterežiimil:	0.35 W (ainult juhtseade)
Kõrguse seadistamise intervall:	71CM~118CM
Maksimaalne kandevõime:	50 kg (40 kg peamine lauapind + 10 kg riivil)
Temperatuur kasutamisel:	+5 up to +40° C/41 up to 104° F
Temperatuur hoiustamisel:	-10 up to +50° C/14 up to 122° F
Niiskus:	20% kuni 80% +30° C juures
Toiteplokk:	DC 29.0 V, 1.8 A

Toodet tohib kasutada ainult koos lisatud toiteplokkiga.

Neid juhiseid peaksid hoolikalt lugema kõik, kes vastutavad selle kirjutuslaua paigalduse või igapäevase kasutamise või hooldus- ja parandustööde eest. Hoia need juhised oma reguleeritava kirjutuslaua juures.

Paigaldusjuhised

Ühenda käsijuhtseade toiteallikaga vastavalt kokkupanekujuhistele.

Laua kasutamine

Kirjutuslaua kasutatakse ainult töölauana, mis pakub võimalust reguleerida kõrgust vastavalt sellele, kas soovid töötada istudes või seistes. Kirjutuslaua tohib kasutada ainult siseruumides ja ja kuivades ruumides (kontoris või sarnases keskkonnas).

Laua kõrgust reguleerides järgi neid juhiseid:

1. Veendu, et kõik kaablid on korralikult ühendatud.
2. Veendu, et lauaplaadi teele ei jääks esemeid, mis võiksid selle kõrguse reguleerimist takistada.
3. Laua kõrguse reguleerimiseks vajuta kontrolleriil laua üles ja alla liigutamise nuppe.

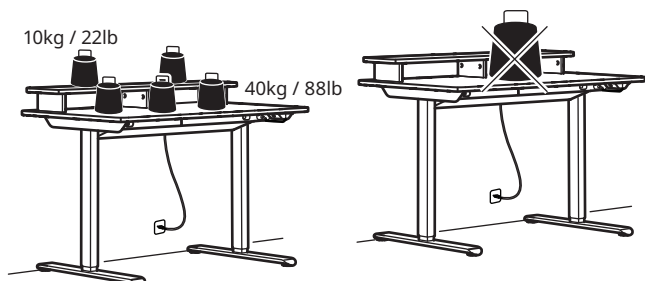

Ohutusjuhised

Kui lauaplaat liigub üles või alla, veendu, et oled lauast ohutus kauguses. Vastasel juhul võid liikuva lauapinna ja lähedalasuvate esemete vahele kinni jääda. Kui laud liigub üles või alla, peab laua kasutaja tagama, et keegi ei saaks viga ega ükski ese kahjustada. Laua liikumist ei tohi takistada liikumatu ese, mis võib tekitada ohtu, et laud läheb ümber. Enne laua üles/alli liigutamist eemalda laua kõrvalt kontoritool(id). Lauajalgu ei tohi mistahes viisil muuta ega ümber ehitada. Laua hooldamise ja parandamise ajal tuleb elektrikaabel pistikupesast välja võtta. Juhtkarpi või kontrolleriit ei tohi mingil juhul muuta! Lauajalgu ei tohi mingil juhul muuta! Lauda ei tohi kasutada inimeste tõstmiseks.

Hooldus- ja parandusjuhised

Pärast umbes nädalast kasutamist kontrolli, kas kruvid on korralikult kinni keeratud. Kui lauda ei saa tõsta või langetada, kontrolli laua toitepistiku ja seinapistikupesaga ühendust ja veendu, et kõik kaablid on kindalt ühendatud. Kui elektriliselt reguleeritava laua mistahes osa tuleb välja vahetada, võta kõigepealt elektrikaabel seinapistikupesast välja. Pärast osa välja vahetamist ühenda elektrikaabel seinapistikupesaga ja lõpeta seejärel lähtestamine, järgides lähtestusjuhiseid. Kui lähtestamine on edukalt lõppenud, on laud kasutusvalmis. Kui laud ikkagi ei tööta, võta ühendust IKEA poe või klienditoeaga.

Toote remont

Ära proovi toodet ise parandada, sest katete avamine või eemaldamine võib põhjustada ohtliku elektrilöögi või teisi ohte.

Tootja: IKEA of Sweden AB

Address: Box 702, SE-343 81 Älmhult, SWEDEN
Telefoninumber: +46(0)476-648500

HOIA NEED JUHISED ALLES





Toodet tuleb kasutada siseruumides.



Mahatõmmatud prügikasti märk tähendab, et toode tuleb ära visata tavaprügist eraldi. Toode tuleks anda jäätmekäitlusesse vastavalt kohalikele jäätmekäitluse regulatsioonidele. Kui sa eraldad märgistatud toote olmeprügist, aitad sellega vähendada põletamisele või prügilasse suunduvate jäätmete hulka ning minimeerida potentsiaalset negatiivset mõju keskkonnale ja inimeste tervisele. Lisateabe saamiseks võta palun ühendust kohaliku IKEA kauplusega.

ELi vastavusdeklaratsioon on lisatud pakendile eraldi dokumendina.

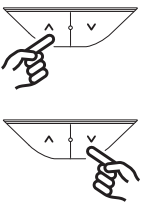
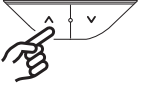
Kontrolleri kasutamise juhised:

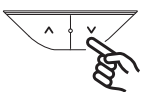
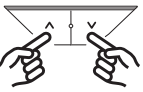
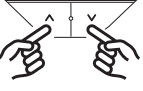
Funktsioon ja olek	Nupud	Kasutusviis	Nupu vajutusaeg	Lambi värv	Valgusefekt	Pane tähele
Sisselülitamine	Üles või alla liigutamise nupp 	Lühike vajutus	Vähem kui 300 millisekundit	Lamp ei põle	Roheline tuli	Kui nuppe pole 15 sekundit vajutatud, lülitub juhtseade ooterežiimile ja indikaatorlamp kustub. Lühike vajutus taasaktiveerib juhtseadme, aga ei käivita ühegi nupu funktsiooni.
Üles	Üles liigutamise nupp (1) 	Pikk vajutus: pidev ülesliikumine	Lühike vajutus: liigu 10 mm ülespoole	Lamp ei põle	/	/
Alla	Alla liigutamise nupp (2) 	Pikk vajutus: pidev allaliikumine	Lühike vajutus: liigu 10 mm allapoole	Lamp ei põle	/	/
Lähtestamine	Alla liigutamise nupp 	Vajuta pikalt alla liigutamise nuppu	/	Oranž lamp	Roheline lamp	Vajuta juhtseadme alla liigutamise nuppu ja hoia seda 5 sekundit all. Kui indikaatorlambis süttib pidev oranž tuli, lase nupp lahti – laud on käivitanud lähtestamisrežiimi. Laud taastab automaatselt algseaded. Kui lähtestamine on lõppenud, hakkab indikaatorlambis vilkuma roheline tuli ja laud on valmis tavakasutuseks.
Tõrge	Alla liigutamise nupp 	Vajuta pikalt alla liigutamise nuppu	/	Oranž lamp	Roheline lamp	Alla Kui tekib tõrge, hakkab indikaatoris vilkuma oranž tuli. Vajuta allapoole liigutamise nuppu ja hoia seda 5 sekundit all, kuni indikaatorlambis süttib pidev oranž tuli, seejärel vabasta nupp – nüüd on laud lähtestamisrežiimil. Laud laskub kõige madalamasse asendisse ja naaseb siis aeglaselt algsele kõrgusele. Kui see on tehtud, vilgub indikaatorlambis roheline tuli ja laud on taas tavakasutuseks valmis. Lähtestamise ajutiseks seiskamiseks võid laua laskumise ajal vajutada ükskõik millist nuppu. Jätkamiseks vajuta taas allaliigutamise nuppu ja hoia seda 5 sekundit all.
Ülekuumenemise kaitse olek	/	Enne toote reguleerimisega jätkamist lase sellel umbes 18 minutit puhata	/	Sinine lamp	Roheline lamp	Tegu pole tõrkega, kuid mootori pideva töötamise tõttu võib aktiveeruda ülekuumenemise kaitse. Pärast umbes 18 minuti pikkust pausi sinine lamp kustub ja sa võid jätkata tavakasutusega.
Lapselukk	Üles ja alla liigutamise nupp 	Vajuta nii üles kui alla liigutamise nuppu ja hoia neid pikalt all	3 sekundit	Roheline lamp	Punane lamp	Rohelise lambi vilkumise ajal (tavarežiim) saab luku aktiveerida, vajutades üles- ja allaliigutamise nupu korraga 3 sekundiks alla, mille peale hakkab vilkuma punane lamp ja kõik nupud lakkavad töötamast.
Lahtilukustamine	Üles ja alla liigutamise nupp 	Vajuta nii üles kui alla liigutamise nuppu ja hoia neid pikalt all	3 sekundit	Punane lamp	Roheline lamp	Lapseluku maha võtmiseks vajuta üles- ja allaliigutamise nupud taas korraga 3 sekundiks alla. See taastab nuppude funktsioonid ja vilkuv roheline lamp annab märku, et laud on tavarežiimil.

Kokkupõrke ennetamine

- Süsteem on loodud nii, et see püüab ära hoida seadmete kahjustusi kokkupõrke tagajärjel. Kui laud puutub kokku takistusega, lõpetab see liikumise ja liigub 30 mm–50 mm vastassuunas (see sõltub liikumiskiirusest, kokkupõrke tugevusest ja kokkupõrke aegsast koormast).

Olulised märkused:

- Pärast edukat lähtestamist taastatakse kõigi parameetrite algseaded.
- Lähtestamistegevuste ajal kokkupõrkekaitse ei toimi.

TRAVSPORT - vea tuvastamine

Probleem	Kontrolli	Võimalik lahendus
Laud ei liigu. Oranž lamp vilgub.	1. Veendu, et kõik kaablid on terved ja kindlalt ühendatud.	1. Taasühenda kõik kaablid.
	2. Eemalda laud umbes üheks minutiks vooluvõrgust ja ühenda siis uuesti.	2. Järgi juhiseid ja lähtesta. Kui probleem ei lahene, võta ühendust IKEA klienditoega.
Liigub ainult üks lauajalg.	1. Ühenda laud seinapistikust lahti ja kontrolli, kas kõik selle osad on õigesti kokku pandud.	1. Järgi juhiseid ja lähtesta. Kui probleem ei lahene, võta ühendust IKEA klienditoega.
Laud peatub ja liigub seejärel vastupidises suunas.	1. Veendu, et laud ei ole üle koormatud. Maksimaalne kandevõime: 50 kg	1. Eemalda laualt rasked esemed.
	2. Veendu, et kirjutuslaua läheduses ei ole selle liikumist takistavaid esemeid.	2. Eemalda takistused. Järgi juhiseid ja lähtesta.
	3. Veendu, et elektrikaabel saab vabalt liikuda ka siis, kui kirjutuslaud on kõige kõrgemas asendis ja et selle pikkus on piisava varuga.	3. Kui elektrikaabel on kinni jäänud, vabasta see. Veendu, et see on kirjutuslaua kõrgeimasse asendisse tõstmiseks piisavalt pikk.

Elektriski regulējama virsma, kuru var pēc nepieciešamības pacelt augstāk vai nolaist zemāk. Bērni vecumā no 8 gadiem, personas ar fiziskiem, garīgiem vai maņu traucējumiem un personas bez iepriekšējas pieredzes un zināšanām par ierīci drīkst šo precī lietot atbildīgās personas uzraudzībā vai tad, ja apmācīti lietot precī droši un ja izprot pastāvošos riskus. Bērni nedrīkst rotaļāties ar šo priekšmetu. Bērni nedrīkst bez uzraudzības veikt tīrīšanu un apkopi.

Orģinālās instrukcijas tulkojums.

TRAVSPORT regulējamā galda instrukcija.

Modelis:	TRAVSPORT kontrolpanelis
Ieeja:	110 V vai 220–240 V maiņstr., 50/60 Hz, 275 W, maks. 6.0 A
Trokšņu līmenis:	aptuveni 50 dB
Elektroenerģijas patēriņš dīkstāves režīmā:	0.35 W (tikai kontrolpanelim)
Augstuma iestatījumu intervāls:	71CM–118CM
Maksimālā slodze:	50 kg (40 kg galvenajai galda virsmai + 10 kg plauktam)
Temperatūras intervāls ekspluatācijā:	no +5 °C līdz +40 °C/no 41 līdz 104° F
Temperatūras intervāls dīkstāvē:	no –10 °C līdz +50 °C/no 14 līdz 122° F
Mitruma līmenis:	+30 °C/86° F temperatūrā 20 % – 80 %.
Strāvas padeve:	DC 29.0 V, 1.8 A

Lietot tikai kopā ar komplektā iekļauto barošanas bloku.

Šī instrukcija uzmanīgi jāizlasa ikvienam, kas atbildīgs par rakstāmgalda uzstādīšanu vai ikdienas lietošanu, vai apkopi un labošanu. Glabāt šo instrukciju netālu no regulējamā rakstāmgalda.

Uzstādīšanas instrukcija

Pievienot manuālo regulatoru barošanas avotam atbilstoši montāžas un lietošanas norādījumiem.

Galda lietošana

Lietot rakstāmgaldus tikai kā rakstāmgaldus darbam ar iespēju pārmaiņus noregulēt to strādāšanai sēdus vai stāvus. Rakstāmgaldus lietot tikai telpās ar lielu gaisa mitrumu (birojā vai līdzīgā vidē).

Regulējot galda augstumu:

1. Pārliicināties, ka visi vadi ir labi savienoti.
2. Pārliicināties, ka galda tuvumā nav šķēršļu, kas varētu traucēt augstuma regulēšanu.
3. Regulēt augstumu, spiežot augšup/lejup pogas uz vadības ierīces.

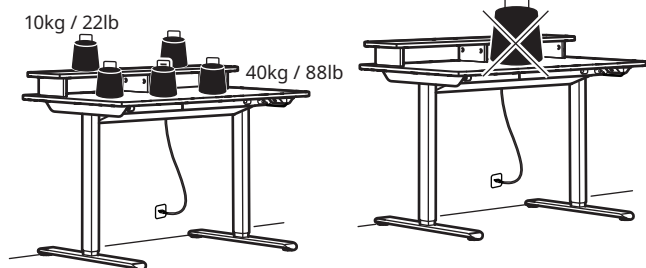

Drošības nosacījumi

Galda pacelšanas/nolaišanas laikā rūpējies par drošu attālumu, lai izvairītos no riska tikt iespiestam starp kustīgu galda virsmu un apkārtējā telpā esošiem statiskiem objektiem. Galda pacelšanas/nolaišanas laikā lietotājam jāuzmanās, lai nenodarītu kaitējumu cilvēkiem vai priekšmetiem. Galda virsmu nedrīkst bloķēt nekustīgi objekti, kas var izraisīt galda apgāšanos. Pirms galda pacelšanas/nolaišanas pastumt tālāk biroja krēslu. Aizliegts veikt jebkādas darbības, kas var ietekmēt galda balstu. Galda apkopes/labošanas laikā barošanas vadam jābūt atvienotam no strāvas padeves. Kategoriski aizliegts veikt jebkādas izmaiņas vadības blokā! Kategoriski aizliegts modificēt galda kājas! Galds nav paredzēts cilvēku ceļšanai.

Kopšanas un labošanas instrukcija

Kad galds ir lietots aptuveni nedēļu, pārbaudīt, vai visas skrūves ir kārtīgi pievilktas. Ja galdu nevar pacelt/nolaist, pārbaudīt savienojumus starp galdu un strāvas padeves avotu (kontaktlīdzi) un pārbaudīt, vai visi vadi ir labi savienoti. Ja ir jāmaina kāda no elektroniskajām detaļām, elektrības vads jāatvieno no kontaktlīdzas. Pēc nomaiņas pabeigšanas vadu savieno ar strāvas padeves avotu (kontaktlīdzi) un veic atiestatīšanu atbilstoši atiestatīšanas instrukcijai. Pēc veiksmīgas atiestatīšanas galds ir gatavs lietošanai. Ja galds joprojām nedarbojas, lūdzam sazināties ar tuvāko IKEA veikalu vai klientu apkalpošanas centru.

Apkope

Nemēģināt labot ierīci saviem spēkiem – atverot vai noņemot pārsegus, var gūt dzīvībai bīstamu strāvas triecienu vai citas traumas.

Ražotājs: IKEA of Sweden AB

Adrese: Box 702, SE-343 81 Ålmhult, SWEDEN (ZVIEDRIJA)

Tālruna Nr.: +46(0)476-648500

SAGLABĀT ŠO INSTRUKCIJU



Šī ierīce jālieto iekštelpās.



Nosvītrotā atkritumu tvertnes ikona nozīmē, ka šo precī nedrīkst izmest mājāsaimniecības atkritumos. Šī prece ir jānodod pārstrādei atbilstoši nosacījumiem vides aizsardzības jomā. Šķirojot atkritumus ar šādu apzīmējumu, var samazināt atkritumu daudzumu, kas nonāk atkritumu dedzināšanas iekārtās un tādējādi samazināt iespējami kaitīgu ietekmi uz cilvēka veselību un uz dabu. Uzziņi vairāk, sazinoties ar tuvāko IKEA veikalu.

ES atbilstības deklarācija ir atsevišķi iekļauta iepakojumā.

Manuālās vadības instrukcija:

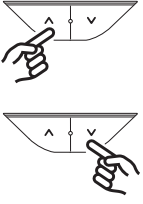
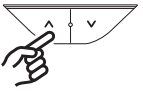
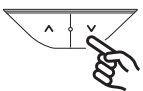
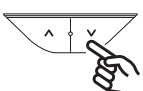
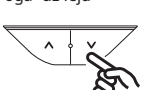
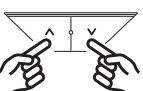
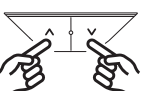
Darbība un statuss	Vadības pogas	Vadības metode	Pogas nospiešanas laiks	Gaismas krāsa	Gaismas efekts	Piezīme
Atkārtota aktivizēšana	Pogas "uz augšu" vai "uz leju" 	Īsi nospieš	Mazāk nekā 300 milisekundes	Nav gaismas	Zaļa gaisma	Ja ar pogu 15 sekundes neveic nekādas darbības, kontrolers pārslēgsies miega režīmā un gaismas indikators izslēgsies. Īsi nospiežot pogu, kontrolers tiks aktivizēts, bet neizpildīs pogas komandu.
Uz augšu	Poga "uz augšu" (1) 	Ilgi piespiežot: nepārtraukta kustība uz augšu Īsi piespiežot: kustība 10 mm uz	augšu	Nav gaismas	/	/
Uz leju	Poga "uz leju" (2) 	Ilgi piespiežot: nepārtraukta kustība uz leju	Īsi piespiežot: kustība 10 mm uz leju	Nav gaismas	/	/
Atiestatīt	Poga "uz leju" 	Ilgi nospieš pogu "uz leju"	/	Oranža gaisma	Zaļa gaisma	Nospied un 5 sekundes turi rokas kontrolera poga "uz leju". Kad gaismas indikators sāk vienmērīgi degt oranžā krāsā, atlaid pogu. Tagad rakstāmgalds ir atiestatīšanas režīmā. Rakstāmgalda atiestatīšana notiks automātiski. Kad atiestatīšana ir pabeigta, gaismas indikators ātri mirgos zaļā krāsā. Rakstāmgalds ir gatavs lietošanai.
Netipiskas kļūdas statuss	Poga "uz leju" 	Ilgi nospieš pogu "uz leju"	/	Oranža gaisma	Zaļa gaisma	Kļūdas gadījumā indikators ātri mirgo oranžā krāsā. Nospieš un 5 sekundes turēt pogu "uz leju", līdz gaismas indikators sāk vienmērīgi degt oranžā krāsā, pēc tam atlaid pogu. Tagad rakstāmgalds ir atiestatīšanas režīmā. Rakstāmgalds nolaidīsies līdz zemākajai pozīcijai un pēc tam lēnām atgriezīsies sākotnējā sākuma pozīcijā. Kad šis process ir pabeigts, gaismas indikators ātri mirgo zaļā krāsā, un rakstāmgalds ir gatavs lietošanai. Nolaišanās laikā var nospieš jebkuru pogu, lai apturētu atiestatīšanu. Lai to atsāktu, nospieš un vēl 5 sekundes turēt pogu "uz leju".
Pārkaršanas aizsardzība	/	Pirms turpmākas lietošanas nogaidīt aptuveni 18 minūtes.	/	Zila gaisma	Zaļa gaisma	Šis signāls neliecina par netipisku kļūdu. Bez apstājas lietojot motoru, var aktivizēties pārkaršanas aizsardzība. Aptuveni pēc 18 minūtēm nelietojot, zilā lampiņa izslēgsies, un var atsākt normālu lietošanu.
Bērnu drošības slēdzene	Pogas "uz leju" un "uz augšu" 	Ilgi nospieš un turēt reizē "uz leju" un "uz augšu" pogu	3 sekundes	Zaļa lampiņa	Sarkana gaisma	Zaļās gaismas mirgošanas režīmā (normālais darbības režīms), vienlaicīgi nospiežot "uz augšu" un "uz leju" pogas un turot tās nospiešanas 3 sekundes, tiks aktivizēta bloķēšana — sarkanā gaisma sāks mirgot un visas pogu funkcijas tiks atspējotas.
Atbloķēšana	Pogas "uz leju" un "uz augšu" 	Ilgi nospieš un turēt reizē "uz leju" un "uz augšu" pogu	3 sekundes	Sarkana gaisma	Zaļa lampiņa	Lai atbloķētu, atkal 3 sekundes nospieš "uz augšu" un "uz leju" pogas. Tas atjaunos pogu funkcionalitāti, un zaļās gaismas mirgošana norādīs uz normālo darbības režīmu.

Konstatēta sadursme

- Sistēma izveidota tā, lai sadursmes rezultātā nerastos bojājumi. Ja sistēma reģistrē pēkšņas izmaiņas pretestībā, tā aptur kustību un pavirza virsmu aptuveni 30-50 mm pretējā virzienā (tas ir atkarīgs no kustības ātruma, sadursmes spēka un slodzes sadursmes brīdī).

Svarīgi norādījumi

- Pēc sekmīgas atiestatīšanas visiem parametriem tiks atjaunotas rūpnīcas noklusējuma vērtības.
- Jebkādu atiestatīšanas procedūru laikā sadursmes novēršanas sistēma ir atspējota.

TRANSPORT traucējumu novēršana

Problēma	Pārbaudīt	Izmēģināt
Galda pozīcija nemainās. Mirgo oranža gaisma	1. Pārlicināties, ka visi vadi ir labi savienoti.	1. No jauna savienot visus vadus.
	2. Atvienot rakstāmgaldus no strāvas uz apmēram vienu minūti un pēc tam to atkal pieslēgt.	2. Atiestatīt atbilstoši montāžas instrukcijai. Ja problēma atkārtojas, sazināties ar IKEA klientu apkalpošanas nodaļu.
Darbojas tikai viena kāja.	1. Atvienot rakstāmgaldus no elektrības kontaktligzdas un pārbaudīt, vai visas rakstāmgalda daļas ir pareizi uzstādītas. Atiestatīt atbilstoši instrukcijai.	2. Ja problēma saglabājas, sazināties ar IKEA Klientu apkalpošanas nodaļu.
Lietošanas brīdī rakstāmgalda kustība tiek pārtraukta, un tas sāk darboties pretējā virzienā.	1. Nodrošināt, lai rakstāmgalds netiktu pārslogots. (Maksimālā slodze: 50 kg/110 lb)	1. Noņemt no galda smagus priekšmetus.
	2. Pārbaudīt, vai nekas nebloķē rakstāmgalda kustību.	2. Noņemt šķērsli. Atiestatīt atbilstoši instrukcijai.
	3. Pārbaudīt, vai rakstāmgalda augstākajā pozīcijā vads ir brīvi kustināms un nav nospiegots.	3. Ja vads ir iesprūdis, tas jāatbrīvo. Pārlicināties, ka rakstāmgalda augstākajā pozīcijā vads ir pietiekami garš.

Elektromechaniniu būdu keičiamo aukščio rašomasis stalas su valdymo sąsaja, skirta pakelti ir nuleisti.. Baldą leidžiama naudoti vaikams nuo 8 metų amžiaus ir žmonėms su fizine, jusline ar protine negalia, taip pat asmenims, turintiems mažai patirties ar žinių, su sąlyga, kad juos prižiūrės atsakingas asmuo arba toks asmuo supažindins juos su prietaiso saugaus naudojimo taisyklėmis ir jų nesilaikymo pasekmėmis. Vaikams negalima žaisti su šiuo baldu. Baldą valyti ir prižiūrėti turi suaugusieji, o vaikai gali tą daryti tik suaugusiesiems prižiūrint.

Originalių instrukcijų vertimas.

Keičiamo aukščio rašomojo stalo TRAVSPORT instrukcijos

Modelis:	TRAVSPORT EI sit/stand
Įtėja:	AC 110 V arba 220-240 V, 50/60 Hz, 275 W maks. 6.0 A
Garso lygis:	apie 50 dB
Sunaudojamos energijos kiekis budėjimo režime:	0.35 W (tik valdymo įtėjas)
Aukščio reguliavimo ribos:	71–118 cm
Didžiausia apkrova:	50 kg (40 kg pagrindiniam stalo paviršiui + 10 kg lentynai)
Temperatūra naudojant:	nuo +5 iki +40° C / nuo 41 iki 104° F
Laikymo temperatūra:	nuo -10 iki +50° C / nuo 14 iki 122° F
Drėgmė:	nuo 20 % iki 80 %, esant +30° C / 86° F
Maitinimo šaltinis:	DC 29.0 V, 1.8 A

Gaminys turi būti naudojamas tik su jam skirtu maitinimo šaltiniu (pridedamas).

Už šio rašomojo stalo įrengimą atsakingi asmenys, jo kasdieniai naudotojai ar remonto / priežiūros darbus atliekantys asmenys privalo perskaityti jo naudojimo instrukcijas. Instrukcijas laikykite šalia gaminio.

Įrengimo instrukcijos

Prijunkite rankinį valdymo įtėją prie maitinimo šaltinio pagal surinkimo instrukcijas.

Stalo naudojimas

Šį rašomąjį stalą naudokite tik kaip darbo stalą, keisdami jo aukštį pagal poreikį. Stalas skirtas naudoti tik patalpoje, sausoje aplinkoje (biure ar panašiai).

Nustatydami stalo aukštį vadovaukitės šiomis instrukcijomis:

1. Įsitinkinkite, kad visi laidai yra tvirtai prijungti.
2. Įsitinkinkite, kad jokie pašaliniai daiktai / objektai netrukdyt reguliuoti stalo aukščio.
3. Spauskite mygtukus aukštyn / žemyn, kad sureguliuotumėte stalo aukštį.

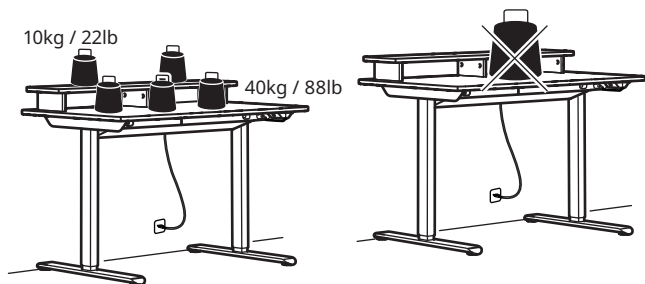

Saugos instrukcijos

Stalui kylant ar leidžiantis laikykites saugaus atstumo, pasirūpinkite, kad tarp stalviršio ir stalo rėmo nepakliūtų jokie objektai. Stalui kylant ar leidžiantis, jį valdantis asmuo turi atidžiai stebėti veiksmą ir aplinką, kad niekas nebūtų sužeistas, daiktai nebūtų sugadinti. Stalviršio judėjimo neturi blokuoti jokie daiktai, kitaip gali kilti pavojus, kad stalas apvirs. Patraukite kėdę prieš keisdami stalo aukštį. Stalo trikojo negalima keisti ar perdaryti. Taisant stalą, elektros laidas turi būti ištrauktas iš sieninio kištukinio lizdo. Valdymo bloko ir rankinio valdiklio pakeitimai yra absoliučiai draudžiami! Draudžiama bet kokiū būdu keisti arba ardyti stalo kojas. Draudžiama stalu kelti žmones.

Priežiūra ir remontas

Po apytiksliai savaitės patikrinkite, ar nekliba varžtai. Jei stalo negalima nuleisti ar pakelti, patikrinkite stalo maitinimo kištuko ir sieninio lizdo (kištukinio lizdo) jungtis ir įsitinkinkite, kad visi laidai yra tvirtai sujungti. Jei turi būti pakeista kokia nors elektrinė dalis, pirmiausia reikia atjungti stalą nuo maitinimo tinklo (ištraukite kištuką iš lizdo). Pakeitus dalį vėl reikia prijungti elektros laidą prie sieninio lizdo (kištukinio lizdo) ir užbaigti atstatymo procesą pagal atstatymo instrukcijas. Sėkmingai ir be jokių problemų atlikus iš naujo nustatymą, stalas yra paruoštas naudoti. Jei stalo pakėlimo mechanizmas neveikia, kreipkitės į paruošus IKEA pirkėjų aptarnavimo skyrių.

Techninė priežiūra

Nemėginkite baldo remontuoti patys – atvėrus korpusą ar pašalinus gaubtus gali kilti elektros smūgio ar kitokia grėsmė.

Gamintojas „IKEA of Sweden AB“

Adresas: p. d. 702 SE-343 81 Elmhultas, ŠVEDIJA
Tel. +46(0)476-648500

ĮŠSAUGOKITE INSTRUKCIJAS ATEIČIAI



Naudoti tik patalpoje.



Perbraukto šiukšlių konteinerio simbolis ant gaminio arba jo pakuotės reiškia, kad šio gaminio negalima šalinti kartu su buitinėmis atliekomis. Jį reikia atiduoti perdirbti į specialią surinkimo vietą, kaip numatyta šalies aplinkosaugos teisės aktuose. Atskirdami taip pažymėtą gaminį nuo buitinių atliekų padėsite sumažinti atliekų kiekius išvežamus į sąvartynus ar deginimo vietas, ir galimą neigiamą poveikį žmogaus sveikatai bei gamtai. Norėdami gauti daugiau informacijos, kreipkitės į paruošus IKEA darbuotojus.

ES atitikties deklaracija pridedama atskiru dokumentu.

Rankinio naudojimo instrukcijos:

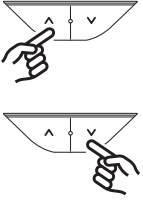
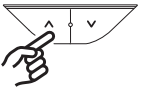
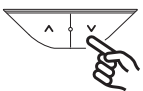
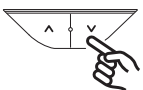
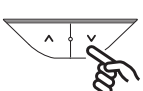
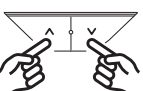
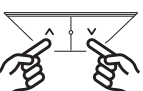
Funkcija ir būklė	Valdymo mygtukai	Veikimo būdas	Mygtuko paspaudimo trukmė	Šviesos spalva	Šviesos rodymo efektas	Pastaba
Pažadinti	Mygtukas aukštyn arba žemyn 	Trumpai spustelėti	Mažiau kaip 300 milisekundžių	Be apšvietimo	Žalia šviesa	Jei per 15 sekundžių nebus paspaustas joks mygtukas, valdiklis pereis į snaudimo veikseną, o indikatorius išsijungs. Trumpas paspaudimas pažadins valdiklį, bet nevykdys jokios mygtuko komandos.
Aukštyn	1 mygtukas, į viršų (1) 	Ilgas paspaudimas: nepertraukiamas judėjimas aukštyn.	Trumpas paspaudimas: 10 mm aukštyn	Be apšvietimo	/	/
Žemyn	2 mygtukas, į apačią (2) 	Ilgas paspaudimas: nepertraukiamas judėjimas žemyn.	Trumpas paspaudimas: 10 mm žemyn	Be apšvietimo	/	/
Nustatymų atkūrimas	Ilgai spauskite mygtuką žemyn 	Ilgai spauskite mygtuką žemyn	/	Oranžinė šviesa	Žalia šviesa	Paspauskite ir 5 sekundes laikykite nuspaukę rankinio valdiklio mygtuką „Žemyn“. Kai indikatorius nuolat šviečia oranžine spalva, atleiskite mygtuką – stalas perėjo į atkūrimo veikseną. Rašomasis stalas automatiškai atliks atkūrimą. Kai atkūrimas bus baigtas, indikatorius mirgės žalia spalva, o stalas bus paruoštas įprastam naudojimui.
Klaidos būseną	Ilgai spauskite mygtuką žemyn 	Ilgai spauskite mygtuką žemyn	/	Oranžinė šviesa	Žalia šviesa	Kai įvyksta klaida, indikatorius mirksi oranžine spalva. Paspauskite ir laikykite nuspaukę „Žemyn“ mygtuką 5 sekundes, kol indikatorius pradės šviesti nuolatine oranžine šviesa, tada atleiskite mygtuką – stalas dabar yra iš naujo nustatymo veiksenoje. Stalas nusileis į žemiausią padėtį ir tada lėtai grįš į pradinę padėtį. Kai ši seka bus baigta, indikatorius mirksės žalia spalva, o stalas veiks, kaip įprasta. Nusileidimo metu galite paspausti bet kurį mygtuką, kad sustabdytumėte atkūrimą. Norėdami tęsti, dar 5 sekundes laikykite nuspaukę mygtuką „Žemyn“.
Apsaugos nuo perkaitimo būseną	/	Prieš toliau reguliuodami, leiskite varikliams pailsėti maždaug 18 minučių.	/	Mėlyna šviesa	Žalia šviesa	Tai nėra veikimo klaida, tačiau dėl nuolatinio variklio darbo gali įsijungti apsauga nuo perkaitimo. Po maždaug 18 minučių pertraukus oranžinė lemputė išsijungs ir bus galima tęsti įprastą valdymą.
Užraktas nuo vaikų	Mygtukai žemyn ir aukštyn 	Ilgai spauskite ir laikykite nuspaukę žemyn ir aukštyn mygtukus.	3 sekundės	Žalia šviesa	Raudona šviesa	Kai mirksi žalias indikatorius (įprasta veikseną), vienu metu 3 sekundes paspaudus aukštyn ir žemyn mygtukus, įjungiamas užraktas, mirksi raudonas indikatorius ir visos mygtukų funkcijos išjungiamos.
Atrakinti	Mygtukai žemyn ir aukštyn 	Ilgai spauskite ir laikykite nuspaukę žemyn ir aukštyn mygtukus.	3 sekundės	Raudona šviesa	Žalia šviesa	Norėdami atrakinti, vėl 3 sekundes laikykite nuspaukę žemyn ir aukštyn mygtuką. Taip bus atkurtas mygtuko veikimas, o žalias indikatorius mirksės, rodydamas, kad veikia įprasta veikseną.

Kliūčių aptikimas

- Gaminys sukurtas taip, kad aptiktų judėjimo kelyje esančias kliūtis ir išvengtų susidūrimo bei iš to kylančios žalos. Aptikęs staigų pasipriešinimo pokytį, stalas sustoja ir pajuda priešinga kryptimi maždaug 30–50 mm (priklauso nuo judėjimo greičio, susidūrimo jėgos ir apkrovos susidūrimo metu).

Svarbu žinoti

- Sėkmingai atlikus atkūrimą, gražinami visi gamykliniai parametrai.
- Atliekant bet kokią atkūrimo procedūrą, susidūrimo prevencijos sistema yra išjungiamą.

TRANSPORT: gedimų šalinimas

Požymis	Patikrinkite	Išbandykite
Rašomasis stalas nejuda. Žybsi oranžinė lemputė	1. Įsitinkinkite, kad visi laidai yra tvirtai prijungti.	1. Iš naujo prijunkite visus laidus.
	2. Ištraukite kištuką iš maitinimo lizdo maždaug minutei ir vėl įkiškite atgal.	2. Vadovaudamiesi įrengimo instrukcijomis atkurkite parametrus. Jei problema išlieka, kreipkitės į IKEA pirkėjų aptarnavimo skyrių.
Juda tik viena koja.	1. Atjunkite stalą nuo sieninio kištukinio lizdo, patikrinkite, ar visos stalo dalys gerai surinktos.	1. Vadovaudamiesi instrukcijomis atkurkite parametrus. Jei problema išlieka, kreipkitės į IKEA pirkėjų aptarnavimo skyrių.
Rašomasis stalas sustoja ir juda priešinga kryptimi.	1. Patikrinkite, ar neviršijote leidžiamosios apkrovos (didžiausia apkrova 50 kg).	1. Nuimkite sunkius daiktus nuo rašomojo stalo.
	2. Patikrinkite, ar rašomojo stalo judėjimo kelyje nėra kliūčių.	2. Pašalinkite kliūtis. Vadovaudamiesi instrukcijomis atkurkite parametrus.
	3. Patikrinkite, ar elektros laidas gali judėti su stalu, kai stalas yra aukščiausioje padėtyje, ir yra pakankamai laisvas, neįtemptas.	3. Jei laidas įstrigęs, išlaisvinkite. Įsitinkinkite, kad laidas yra užtektinai ilgas, kai stalas pakeltas į aukščiausią tašką.

Uma superfície de trabalho regulável em altura de forma eletromecânica com uma interface de controlo para regular a altura para cima e para baixo. Este produto pode ser utilizado por crianças a partir dos 8 anos e por pessoas com capacidades físicas, sensoriais ou mentais reduzidas ou com pouca experiência e conhecimentos, caso sejam supervisionados ou tenham sido instruídos por uma pessoa responsável pela sua segurança quanto à utilização segura do produto e compreendam os riscos envolvidos. As crianças não devem brincar com o produto. A limpeza e a manutenção não devem ser feitas por crianças sem supervisão.

Traduzido a partir das instruções originais.

Conselhos e instruções para a secretária sentado/de pé TRAVSPORT.

Modelo:	TRAVSPORT EI sentado/de pé
Entrada:	CA 110 V ou 220-240 V, 50/60 Hz, 275 W Máx. 6.0 A
Nível de ruído:	cerca de 50 db
Consumo de energia em espera:	0.35W (apenas o controlo manual)
Definição de intervalo de altura:	71CM~118CM
Peso máximo:	50kg (40kg para a superfície principal da mesa + 10kg na prateleira)
Intervalo de temperatura na utilização:	+5 até +40° C / 41 até 104° F
Intervalo de temperatura em armazenamento:	-10 até +50° C / 14 até 122° F
Humidade:	20% até 80% a +30° C
Fonte de alimentação:	DC 29.0 V, 1.8 A

Este produto só pode ser usado em conjunto com a fonte de alimentação incluída.

As pessoas responsáveis pela instalação, utilização diária ou reparação desta secretária devem ler as instruções cuidadosamente. Mantenha as instruções junto à secretária sentado/em pé.

Instruções de instalação

Ligue o controlador manual à fonte de alimentação de acordo com as instruções de funcionamento e montagem.

Utilização da secretária

A secretária só deve ser utilizada enquanto secretária de trabalho, com a possibilidade de regular continuamente a altura entre as posições sentado e de pé. A secretária só deve ser utilizada no interior e em ambientes secos (ambiente de escritório ou similar).

Siga estas instruções quando estiver a regular a altura da mesa.

1. Certifique-se de que todos os cabos estão bem ligados.
2. Certifique-se de que não há objetos a estorvar quando estiver a regular a altura.
3. Prima os botões para subir/baixar no controlo manual para regular a altura da secretária.

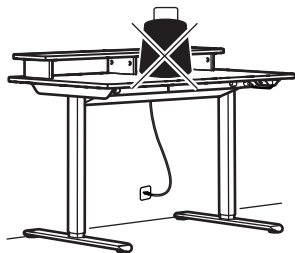
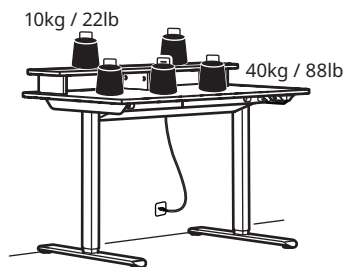

Regulamentos de segurança

Quando a secretária está a subir/descer, mantenha a distância de segurança necessária, para evitar o risco de ficar preso entre o tampo em movimento e os objetos fixos na área circundante. Quando a secretária está a subir/descer, o utilizador deve estar atento para evitar que alguém se magoe ou que se danifique algum objeto. O tampo não pode ser bloqueado por nenhum objeto fixo, para não haver o risco de a secretária virar. Retire sempre as cadeiras antes de colocar a secretária a subir/descer. O tripé não deve ser alterado nem reconstruído de nenhuma forma. Ao fazer um trabalho de reparação à secretária, deve sempre desligar o cabo elétrico da tomada de parede (a tomada de ligação). São totalmente proibidas quaisquer alterações ao controlo manual e à caixa de controlo. São totalmente proibidas quaisquer alterações às pernas. A secretária não pode ser utilizada como dispositivo para elevar pessoas.

Instruções de manutenção e reparação

Após aproximadamente 1 semana de utilização, verifique se os parafusos estão bem apertados. Se não conseguir regular a altura da secretária, verifique as ligações entre a ficha da secretária e a tomada de parede (a tomada de ligação) e certifique-se de que todos os cabos estão bem ligados. Se for necessário proceder à substituição de qualquer componente da secretária com mecanismo elétrico de regulação da altura, desligue primeiro o cabo elétrico da tomada de parede (a tomada de ligação). Depois de concluir a substituição, ligue o cabo elétrico à tomada de parede (a tomada de ligação) e termine o processo de reposição de acordo com as respetivas instruções. Após uma reposição bem-sucedida e sem quaisquer problemas, a secretária está pronta para ser utilizada. Se a secretária continuar a não funcionar, contacte o Apoio ao Cliente da IKEA.

Manutenção do produto

Não tente reparar o produto por si próprio, pois a abertura ou a remoção das coberturas podem expô-lo a pontos de voltagem perigosos ou a outros riscos.

Fabricante: IKEA of Sweden AB

Morada: Box 702, SE-343 81 Älmhult, SUÉCIA

N.º telefone: +46(0)476-648500

GUARDE ESTAS INSTRUÇÕES.





Este produto deve ser utilizado no interior.



O símbolo constituído por um contêiner de lixo com rodas indica que a eliminação do item deverá ser realizada à parte do lixo doméstico. O item deverá ser entregue para reciclagem de acordo com as regulações ambientais locais de eliminação de resíduos. Ao separar um artigo assinalado dos resíduos domésticos, está a ajudar a reduzir o volume de resíduos enviados para incineradoras ou para aterros e a minimizar potenciais impactos negativos na saúde humana e no ambiente. Para obter mais informações, contacte a sua loja IKEA.

A Declaração de Conformidade da UE está incluída na embalagem num documento em separado.

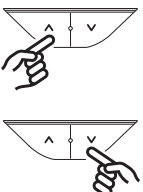
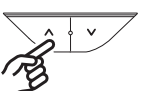
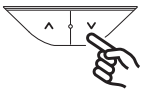
Instruções de funcionamento do controlo manual:

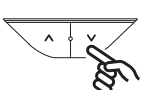
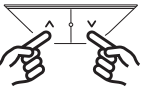
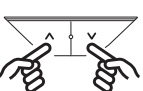
Função e estado	Botões de operação	Método de operação	Tempo durante o qual o botão está premido	Cor da luz	Efeito de apresentação da luz	Nota
Acordar	Botão para cima ou para baixo 	Premir rapidamente	Menos de 300 milissegundos	Sem luz	Luz verde	No prazo de 15 segundos de ausência de funcionamento de qualquer botão, o controlador entrará no modo de espera e a luz do indicador vai desligar-se. Premir rapidamente vai ativar o comando, mas não vai executar nenhum comando dos botões.
Para cima	Botão para cima (1) 	Manter premido: movimento contínuo para cima.	Premir rapidamente: movimento para cima 10mm	Sem luz	/	/
Para baixo	Botão para baixo (2) 	Manter premido: movimento contínuo para baixo	Premir rapidamente: movimento para baixo 10mm	Sem luz	/	/
Reposição	Botão para baixo 	Manter premido o botão para baixo	/	Luz laranja	Luz verde	Mantenha premido o botão para baixo no controlo manual durante 5 segundos. Quando a luz do indicador ficar fixa e laranja, liberte o botão. A secretária entrou no modo de reposição. A secretária vai realizar automaticamente a reposição. Quando a reposição estiver concluída, a luz do indicador vai ficar intermitente a verde e a secretária estará pronta para uma utilização normal.
Estado de erro anormal	Botão para baixo 	Manter premido o botão para baixo	/	Luz laranja	Luz verde	Quando ocorre um erro, o indicador pisca a laranja. Mantenha premido o botão para baixo durante 5 segundos até a luz do indicador ficar fixa e laranja, depois liberte o botão. A secretária está agora no modo de reposição. A secretária vai descer até à sua posição mais baixa e depois voltar lentamente à posição inicial. Quando esta sequência estiver concluída, a luz do indicador vai ficar intermitente a verde e a secretária vai voltar ao funcionamento normal. Enquanto estiver a descer, pode pressionar qualquer botão para pausar a reposição. Para retomar, mantenha premido o botão para baixo durante mais 5 segundos.
Estado de proteção contra o sobreaquecimento	/	Pare os motores durante cerca de 18 minutos antes de continuar a utilizar a unidade	/	Luz azul	Luz verde	This is not an abnormal error status, but due to the motor working continuously, overheat protection may activate. After approx. 18 minutes of rest, the orange light will turn off and normal operation can be resumed
Fecho à prova de crianças	Botão para cima e para baixo 	Mantenha premidos os botões para cima e para baixo	3 segundos	Luz verde	Luz vermelha	No modo de luz verde intermitente (modo de funcionamento normal), premir simultaneamente os botões para cima e para baixo durante 3 segundos irá ativar o fecho, fazendo com que a luz vermelha fique intermitente e desativando todas as funções do botão.
Desbloqueio	Botão para cima e para baixo 	Mantenha premidos os botões para cima e para baixo	3 segundos	Luz vermelha	Luz verde	Para desbloquear, prima novamente e em simultâneo os botões para cima e para baixo durante 3 segundos. Esta ação vai restaurar a funcionalidade do botão, com a luz verde intermitente para indicar o modo de funcionamento normal.

Deteção de colisão

- O sistema foi concebido para evitar possíveis danos ao equipamento devido a colisão. Quando a secretária detetar uma mudança súbita na resistência, vai parar e inverter a direção durante aproximadamente 30mm-50mm (consoante a velocidade do movimento, a força de colisão e a carga presente durante a colisão).

Notas importantes

- Após uma reposição bem-sucedida, todos os parâmetros são revertidos para as predefinições de fábrica.
- Durante todos os procedimentos de reposição, o sistema anticolisão está desativado.

Resolução de problemas de TRAVSPORT

Sintoma	Verificação	Experimentar
A secretária não se move. Luz laranja pisca.	1. Certifique-se de que todos os cabos estão bem ligados e que não apresentam danos.	1. Volte a ligar todos os cabos.
	2. Desligue a secretária da tomada elétrica durante cerca de um minuto e volte a ligar.	2. Siga as instruções para efetuar uma reposição. Se o problema persistir, contacte o Apoio ao Cliente da IKEA.
Apenas uma das pernas funciona.	1. Desligue a secretária da tomada elétrica, verifique que todas as partes da secretária estão bem montadas.	2. Siga as instruções para efetuar uma reposição. Se o problema persistir, contacte o Apoio ao Cliente da IKEA.
Durante o funcionamento, a secretária para e inverte a direção.	1. Certifique-se de que a secretária não está sobrecarregada. (Carga máx.: 50kg)	1. Retire os artigos pesados da secretária.
	2. Certifique-se de que não há nada a bloquear a secretária.	2. Remova o obstáculo. Siga as instruções para efetuar uma reposição.
	3. Verifique se o cabo elétrico tem total mobilidade quando a secretária está na posição mais alta e que está razoavelmente folgado.	3. Se o cabo elétrico estiver preso, liberte-o. Certifique-se de que tem comprimento suficiente quando a secretária estiver na posição mais alta.

O suprafață de lucru electro-mecanică cu înălțime reglabilă cu o interfață de control pentru a regla înălțimea în sus și în jos. Acest produs poate fi folosit de copiii cu vârsta mai mare de 8 ani și de persoane cu capacități fizice, senzoriale sau mentale reduse, sau cu lipsă de experiență și cunoștințe, dacă au fost supravegheați sau instruiți cu privire la utilizarea produsului în siguranță de către o persoană responsabilă pentru siguranța lor. și înțeleg pericolele implicate. Nu lăsați copiii să se joace cu acest produs. Curățarea și întreținerea acestui produs nu se pot efectua de către copii nesupravegheați.

Traducere după instrucțiunile originale.

Sfaturi și instrucțiuni pentru biroul cu înălțime reglabilă TRAVSPORT.

Model:	TRAVSPORT EI, înălțime reglabilă
Putere de intrare:	AC 110 V sau 220-240 V, 50/60Hz, 275 W Max 6.0 A
Nivel de sunet:	aproximativ 50dB
Consum de putere în modul standby:	0.35 (numai panoul de comandă)
Interval de setare a înălțimii:	71 cm~118 cm
Sarcina maximă:	50 kg (40 kg pentru suprafața blatului + 10 kg pentru poliță)
Interval de temperatură în momentul utilizării:	+5 până la 40° C / 14 până la 104° F
Interval de temperatură în momentul depozitării:	-10 până la 50° C / 41 până la 122° F
Umiditate:	20% până la 80% la +30° C / 86° F
Unitatea de alimentare cu energie:	DC 29.0 V, 1.8 A

Acest produs trebuie folosit numai împreună cu unitatea de alimentare electrică inclusă.

Toate persoanele care lucrează la instalarea sau folosirea acestui birou sau pentru servicii de reparații trebuie să citească cu atenție aceste instrucțiuni. Păstrează aceste instrucțiuni aproape de biroul cu înălțime reglabilă.

Instrucțiuni de instalare

Conectează dispozitivul manual de comandă la sursa de alimentare conform instrucțiunilor de asamblare.

Utilizarea mesei

Biroul trebuie utilizat doar pentru lucru, cu posibilitatea de a regla oricând înălțimea de lucru în funcție de poziția ta la birou, așezat sau în picioare. Biroul va fi utilizat numai în interior și în spații uscate (mediu de birou sau similar).

Urmează aceste instrucțiuni atunci când reglezi înălțimea mesei:

1. Verifică dacă toate cablurile sunt conectate la locul lor.
2. Verifică dacă nu există obiecte în jur care să împiedice ajustarea înălțimii mesei.
3. Apasă butoanele sus/jos pe controlerul de mână pentru a regla înălțimea mesei.

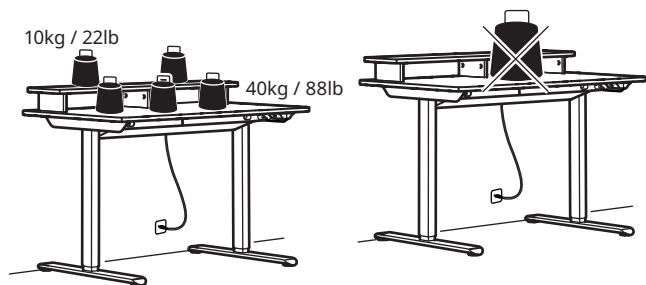

Reguli de siguranță

Atunci când reglezi masa în sus și în jos, menține distanța de siguranță necesară pentru a evita riscul de a fi prins între blatul mesei care se mișcă și obiectele fixe din jur. Când masa se mișcă în sus sau în jos, utilizatorul trebuie să fie atent pentru a nu răni pe nimeni sau pentru a nu deteriora niciun obiect. Blatul nu trebuie blocat de un obiect fix deoarece există riscul ca masa să se răstoarne. Îndepărtează întotdeauna orice scaun de birou înainte ca masa să se miște în sus sau în jos. Trepiedul mesei nu trebuie modificat sau reconstruit în niciun fel. Scoate întotdeauna cablul electric din priză (priza conectată) înainte de a efectua orice reparație sau depanare. Modificarea cutiei de control și a controlerului de mână este absolut interzisă! Modificarea picioarelor este absolut interzisă! Masa nu trebuie folosită drept dispozitiv de ridicare pentru persoane.

Instrucțiuni privind întreținerea și reparațiile

După aproximativ o săptămână de utilizare, verifică dacă șuruburile sunt strânse corespunzător. Dacă masa nu poate fi coborâtă sau ridicată, verifică conexiunile între priza electrică a biroului și priza de perete (priza) și verifică dacă toate cablurile sunt conectate la locul lor. În cazul în care o componentă a mesei electrice cu reglare pe înălțime trebuie înlocuită, cablul electric trebuie să fie mai întâi deconectat de la priza de perete. După finalizarea înlocuirii, conectează cablul electric la priza de perete (priza) și apoi finalizează procesul de resetare conform instrucțiunile de resetare. După resetarea cu succes, fără nicio problemă, masa este gata de utilizare. Dacă masa nu funcționează, contactează serviciul Relații Clienți sau magazinul IKEA.

Depanarea produsului

Nu încerca să repari produsul singur, deoarece deschiderea sau scoaterea capacului te poate expune la puncte de tensiune periculoase sau alte riscuri.

Producător: IKEA of Sweden AB

Adresa: Box 702, SE-343 81 Älmhult, SUECIA

Telefon: +46(0)476-648500

PĂSTREAZĂ ACESTE INSTRUCȚIUNI



Acest aparat electrocasnic se folosește în interior.



Simbolul coșului de gunoi pe roțile tăiat indică faptul că produsul trebuie să fie sortat separat de gunoiul menajer. Produsul respectiv trebuie să fie predat pentru reciclare în conformitate cu reglementările locale cu privire la eliminarea deșeurilor. Separând articolul marcat de deșeurile menajere, vei contribui la reducerea volumului de deșeurii trimis la incineratoare sau groapa de gunoi și la minimizarea unui impact potențial negativ asupra sănătății umane și mediului. Poți afla mai multe informații la magazinul IKEA.

Declarația de conformitate a UE este inclusă în ambalaj ca un document separat.

Instrucțiuni de funcționare a controlului de mână:

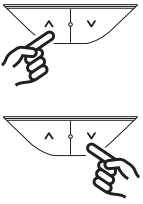
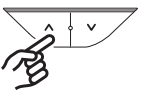
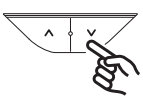
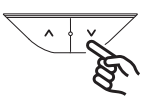
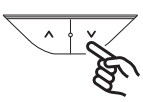
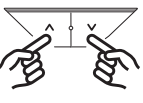
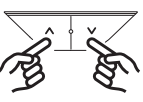
Funcție și stare	Butoane de acționare	Metoda de funcționare	Durata de apăsare a butonului	Culoarea luminii	Efect de afișare a luminii	Atenție!
Trezire	Butonul Sus sau Jos 	Apăsare scurtă	Sub 300 de milisecunde	Nicio lumină	Lumină verde	Dacă nu se apasă niciun buton timp de 15 secunde, panoul de comandă intră în stare de repaus, iar indicatorul luminos se stinge. O apăsare scurtă activează panoul de comandă, fără a executa nicio comandă a butonului.
Sus	Sus buton (1) 	Apăsare lungă: Mișcare continuă în sus.	Apăsare scurtă: Mișcare 10 mm în sus.	Nicio lumină	/	/
Jos	Buton jos (2) 	Apăsare lungă: Mișcare continuă în jos.	Apăsare scurtă: Mișcare 10 mm în jos.	Nicio lumină	/	/
Resetare	Apasă lung butonul în jos 	Apasă lung butonul în jos	/	Lumină portocalie	Lumină verde	Ține apăsat butonul „Jos” de pe controlerul de mână timp de 5 secunde. Eliberează butonul când indicatorul luminos devine portocaliu continuu; biroul a intrat în modul de resetare. Biroul va efectua automat resetarea. Odată finalizată resetarea, indicatorul luminos va clipi verde, iar biroul va fi gata pentru utilizare normală.
Stare eroare anormală	Apasă lung butonul în jos 	Apasă lung butonul în jos	/	Lumină portocalie	Lumină verde	Atunci când apare o eroare, indicatorul va lumina portocaliu intermitent. Ține apăsat butonul „Jos” timp de 5 secunde până când indicatorul luminos devine portocaliu continuu, apoi eliberează butonul; biroul este acum în modul de resetare. Biroul va coborî în poziția cea mai joasă și apoi va reveni încet la poziția inițială „de pornire”. Când această secvență este completă, indicatorul va lumina verde intermitent, iar biroul va reveni la funcționarea normală. În timpul coborârii, poți apăsa orice buton pentru a întrerupe resetarea. Pentru a relua, ține apăsat butonul „Jos” pentru încă 5 secunde.
Stare de protecție împotriva supraîncălzirii	/	Oprește motoarele aproximativ 18 minute înainte de a continua funcționarea unității.	/	Lumină albastră	Lumină verde	Aceasta nu este o stare anormală de eroare, dar datorită funcționării continue a motorului, se poate activa protecția împotriva supraîncălzirii. După aproximativ 18 minute de odihnă, lumina portocalie se va stinge și funcționarea normală se poate relua.
Accesoriu de blocare	Butonul Sus și Jos 	Apasă lung și ține apăsat butoanele Sus și Jos	3 secunde	Lumină verde	Lumină roșie	În modul normal de funcționare în care indicatorul verde luminează intermitent, apăsarea simultană a butoanelor Sus și Jos timp de 3 secunde activează accesoriul de blocare, ceea ce determină lumina roșie să clipească și dezactivează toate funcțiile butoanelor.
Deblocare	Butonul Sus și Jos 	Apasă lung și ține apăsat butoanele Sus și Jos	3 secunde	Lumină roșie	Lumină verde	Pentru a debloca, apasă din nou simultan butoanele Sus și Jos timp de 3 secunde. Funcționalitatea butonului va fi restabilită, iar lumina verde va clipi pentru a indica modul normal de funcționare.

Detectarea coliziunii

- Sistemul este conceput pentru a evita toate daunele posibile aduse echipamentului datorită coliziunii. Când biroul detectează o schimbare bruscă a rezistenței, acesta va opri mișcarea și se va deplasa în sens invers cu aproximativ 30 mm-50 mm (depinde de viteza de mișcare, forța de coliziune și sarcina în timpul coliziunii).

Observații importante

- După o resetare reușită, toți parametrii revin la valorile implicite din fabrică.
- În timpul oricărei proceduri de resetare, protecția anticoliziune este dezactivată.

Depanare TRAVSPORT

Simptom	Verificare	Probă
Masa nu se mișcă. Lumina portocalie clipește intermitent.	1. Verifică dacă toate cablurile sunt nedeteriorate și sunt conectate la locul lor.	1. Reconectează toate cablurile.
	2. Deconectează biroul de la priză timp de 1 minut și reconectează.	2. Urmează instrucțiunile pentru a efectua o resetare. Dacă problema persistă, contactează IKEA Relații Clienți.
Se mișcă doar un picior.	1. Deconectează biroul de la priză și verifică dacă toate piesele biroului s-au asamblat corect sau nu.	1. Urmează instrucțiunile pentru a efectua o resetare. Dacă problema persistă, contactează IKEA Relații Clienți.
Biroul se oprește și inversează direcția în timpul funcționării.	1. Verifică dacă biroul nu este supraîncărcat. (Sarcină maximă: 50 kg/110 lbs)	1. Scoate lucrurile grele din birou.
	2. Verifică să nu existe nimic care blochează mișcarea biroului.	2. Elimină obstacolul. Urmează instrucțiunile pentru a efectua o resetare.
	3. Verifică dacă cablul electric se mișcă complet atunci când biroul este în poziția cea mai înaltă și are un joc rezonabil.	3. Dacă cablul electric este blocat, dă-i drumul. Asigură-te că are lungimea suficientă când biroul este în poziția cea mai înaltă.

Elektromechanická výškovo nastaviteľná pracovná plocha s ovládacím rozhraním na nastavenie výšky nahor a nadol. Tento výrobok môžu používať deti vo veku od 8 rokov a viac a osoby so zníženými fyzickými, zmyslovými alebo mentálnymi schopnosťami alebo nedostatkom skúseností a vedomostí, ak sú pod dozorom alebo dostali pokyny týkajúce sa používania spotrebiča bezpečným spôsobom a porozumeli prípadným nebezpečenstvám od osoby zodpovednej za ich bezpečnosť. Deti sa s výrobkom nesmú hrať. Čistenie a údržbu zariadenia nesmú deti vykonávať bez dozoru.

Preložené z pôvodného návodu.

Rady a návod na používanie stola TRAVSPORT na sedenie a státie.

Model:	TRAVSPORT el. na sedenie/státie
Vstup:	AC 110 V alebo 220 – 240 V, 50/60 Hz, 275 W, Max 6.0 A
Úroveň zvuku:	Približne 50 dB
Spotreba energie v pohotovostnom režime:	0.35 W (len ovládač)
Rozpätie nastavenia výšky:	71 cm – 118 cm
Max. nosnosť:	50 kg (40 kg na hlavnú plochu stola + 10 kg na policu)
Teplota pri používaní:	5 až 40° C / 41 až 104° F
Teplota pri skladovaní:	-10 až +50° C / 14 až 122° F
Vlhkosť:	20 % až 80 % pri 30° C / 86° F
Napájacia jednotka:	DC 29.0 V, 1.8 A

Tento výrobok sa môže používať iba s dodávaným zdrojom napájania.

Každá osoba, ktorá je zodpovedná za tento stôl pri inštalácii alebo pri každodennom používaní alebo a opravách, by si mala pozorne prečítať tento návod. Pokyny si uschovajte v blízkosti vášho stola na sedenie / státie.

Návod na inštaláciu

Pripojte ručný ovládač k napájaniu podľa návodu na montáž.

Použitie stola

Stôl sa musí používať len ako pracovný stôl s možnosťou plynulého nastavenia pracovnej výšky medzi polohou v sede a v stoji. Stôl sa môže používať len v interiéri a v suchých priestoroch (kancelárie alebo podobné prostredie).

Pri nastavovaní výšky stola postupujte podľa týchto pokynov:

1. Skontrolujte, či sú všetky káble pevne pripojené na svojom mieste.
2. Uistite sa, že stolu neprekážajú žiadne predmety, aby bolo možné voľne nastaviť výšku.
3. Stláčaním tlačidiel hore/dole na ručnom ovládači nastavíte výšku stola.

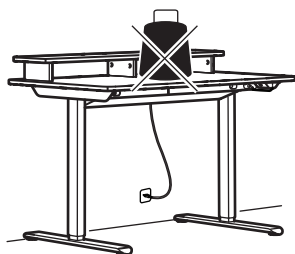
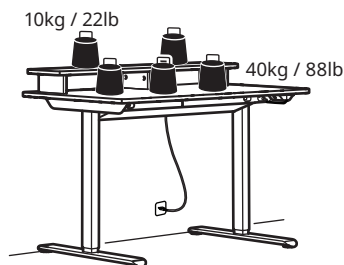

Bezpečnostné opatrenia

Pri pohybe stola nahor a nadol dodržiavajte potrebnú bezpečnostnú vzdialenosť, aby ste zabránili riziku zachytenia medzi pohybujúcou sa doskou stola a pevnými predmetmi v okolí. Keď sa stôl pohybuje hore a dole, používateľ musí dávať pozor, aby sa nikto nezranil alebo nepoškodil nejaký predmet. Doska stola nesmie byť zablokovaná pevným predmetom, ktorý by mohol spôsobiť prevrátenie stola. Vždy posuňte kancelársku stoličku predtým, ako sa stôl posuniete hore či dole. Podnožie stola sa nesmie nijako upravovať alebo rekonštruovať. Pri servise a opravách stola musí byť elektrický kábel vždy odpojený od zásuvky (pripojenej zásuvky). Zmeny na ovládacom paneli a ručnom ovládači sú zakázané! Úpravy nôh sú zakázané! Stôl sa nesmie používať ako zdvíhacie zariadenie na osoby.

Návod na údržbu a opravu

Po cca. 1 týždni používania skontrolujte, či sú skrutky správne utiahnuté. Ak sa stôl nedá spustiť ani zdvihnúť, skontrolujte spojenie medzi napájacou zástrčkou stola a zásuvkou v stene (zásuvkou) a uistite sa, že sú všetky káble pevne pripojené na svojom mieste. Ak je potrebné vymeniť akúkoľvek časť elektrického výškovo nastaviteľného stola, je potrebné najprv odpojiť elektrický kábel zo zásuvky (zásuvky). Po dokončení výmeny pripojte elektrický kábel do zásuvky (zásuvky) a potom dokončíte proces resetovania podľa pokynov na resetovanie. Po úspešnom resetovaní bez akýchkoľvek problémov je stôl pripravený na používanie. Ak stôl stále nefunguje, obráťte sa na najbližší obchodný dom IKEA alebo na Služby zákazníkom.

Údržba výrobku

Nepokúšajte sa sami opravovať výrobok. Ak otvoríte alebo zložíte kryt, hrozí vám nebezpečenstvo, pretože sa vystavujete napätiu.

Výrobca: IKEA of Sweden AB

Adresa: Box 702, SE-343 81 Älmhult, ŠVÉDSKO

Telefónne číslo: +46(0)476-648500

TENTO NÁVOD SI UCHOVAJTE



Tento spotrebič je určený na použitie v interiéri.



Symbol preškrtnutej smetnej nádoby na kolieskach znamená, že položka by sa mala likvidovať oddelene od domového odpadu. Predmet by sa mala odovzdať na recykláciu v súlade s miestnymi environmentálnymi predpismi na likvidáciu odpadu. Oddelením označenej položky od odpadu z domácnosti pomôžete znížiť objem odpadu odosielaného do spaľovni alebo na skládky a minimalizovať prípadný negatívny vplyv na ľudské zdravie a životné prostredie. Ďalšie informácie získate v obchodnom dome IKEA.

Vyhlásenie o zhode EÚ je súčasťou balenia ako samostatný dokument.

Návod na obsluhu slúchadla:

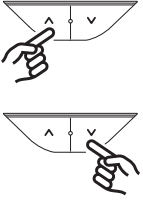
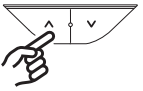
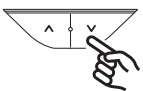
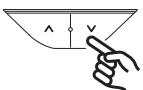
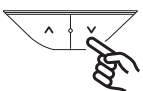
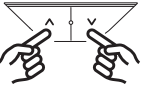
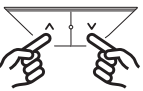
Funkcia a stav	Ovládacie tlačidlá	Spôsob prevádzky	Čas trvania stlačenia tlačidla	Farba svetla	Efekt svetelného displeja	Poznámka
Prebudenie	Tlačidlo hore alebo tlačidlo dole 	Krátke stlačenie	Menej ako 300 milisekúnd	Žiadne svetlo	Zelené svetlo	Ak sa tlačidlo nepoužíva 15 sekúnd, ovládač prejde do režimu spánku a kontrolka zhasne. Krátke stlačenie prebudí ovládač, ale nevykoná žiadny príkaz tlačidla.
Hore	Tlačidlo hore (1) 	Dlhé stlačenie: Nepretržitý pohyb smerom nahor	Krátke stlačenie: Posun o 10 mm nahor	Žiadne svetlo	/	/
Dole	Tlačidlo dole (2) 	Dlhé stlačenie: Nepretržitý pohyb smerom nadol	Krátke stlačenie: Posun o 10 mm nadol	Žiadne svetlo	/	/
Resetovanie	Dlhé stlačenie tlačidla nadol 	Dlhé stlačenie tlačidla nadol	/	Oranžové svetlo	Zelené svetlo	Stlačte a podržte tlačidlo „Dole“ na ručnom ovládači po dobu 5 sekúnd. Keď kontrolka svieti oranžovou farbou, uvoľnite tlačidlo – stôl prešiel do režimu resetovania. Stôl sa automaticky resetuje. Po dokončení resetovania bude kontrolka blikať zelenou farbou a stôl bude pripravený na bežné použitie.
Abnormálny chybový stav	Dlhé stlačenie tlačidla nadol 	Dlhé stlačenie tlačidla nadol	/	Oranžové svetlo	Zelené svetlo	Ak dôjde k chybe, kontrolka bude blikať na oranžovo. Stlačte a podržte tlačidlo „Dole“ po dobu 5 sekúnd, kým kontrolka nezačne svieťiť oranžovou farbou, potom tlačidlo uvoľnite – stôl je teraz v režime resetovania. Stôl sa spustí do najnižšej polohy a potom sa pomaly vráti do počiatočnej „domovskej“ polohy. Po dokončení tejto sekvencie kontrolka bude blikať nazeleno a stôl sa vráti do normálnej prevádzky. Počas zostupu môžete stlačiť ľubovoľné tlačidlo, aby ste resetovanie pozastavili. Na obnovenie stlačte a podržte tlačidlo „Dole“ na ďalších 5 sekúnd.
Stav ochrany proti prehriatiu	/	Pred pokračovaním v prevádzke prístroja počkajte približne 18 minút	/	Modré svetlo	Zelené svetlo	Nejde o abnormálny chybový stav, ale v dôsledku nepretržitej práce motora sa môže aktivovať ochrana proti prehriatiu. Po približne 18 minútach nečinnosti oranžové svetlo zhasne a je možné pokračovať v normálnej prevádzke.
Detský zámok	Tlačidlo nadol a nahor 	Dlhé stlačenie a podržanie tlačidla nadol a nahor	3 sekundy	Zelené svetlo	Červené svetlo	V režime blikania zeleného svetla (normálny prevádzkový režim) sa súčasným stlačením tlačidiel hore a dole na 3 sekundy aktivuje zámok, čo spôsobí blikanie červeného svetla a deaktiváciu všetkých funkcií tlačidiel.
Odomknutie	Tlačidlo nadol a nahor 	Dlhé stlačenie a podržanie tlačidla nadol a nahor	3 sekundy	Červené svetlo	Zelené svetlo	Na odomknutie opäť stlačte súčasne tlačidlá hore a dole na 3 sekundy. Tým sa obnoví funkčnosť tlačidla a zelené svetlo bude blikať, čo znamená normálny prevádzkový režim.

Detekcia kolízie

1. Systém je navrhnutý tak, aby sa zabránilo možnému poškodeniu zariadenia v dôsledku kolízie. Keď stôl zistí náhlu zmenu odporu, zastaví pohyb a posunie sa opačným smerom približne o 30 mm až 50 mm (závisí od rýchlosti pohybu, sily nárazu a zataženia počas nárazu).

Dôležité poznámky

- Po úspešnom resetovaní sa všetky parametre vrátia na predvolené nastavenia.
- Počas akéhokoľvek procesu resetovania je systém proti kolíziám deaktivovaný.

Riešenie problémov TRAVSPORT

Symptóm	Skontrolujte	Vyskúšajte
Stôl sa nehýbe. Bliká oranžové svetlo.	1. Skontrolujte, či sú všetky káble nepoškodené a pevne pripojené na svojom mieste.	1. Znovu zapojte všetky káble.
	2. Odpojte stôl zo zásuvky na približne jednu minútu a znova ho pripojte.	2. Postupujte podľa pokynov na inštaláciu a vykonajte reset. V prípade, že problém pretrváva, kontaktujte Služby zákazníkom IKEA.
Hýbe sa len jedna noha.	1. Odpojte stôl zo zásuvky, skontrolujte, či sú všetky časti stola dobre zmontované alebo nie.	1. Podľa pokynov vykonajte resetovanie. Ak problém pretrváva, kontaktujte Služby zákazníkom IKEA.
Stôl sa počas prevádzky zastaví a ide dozadu.	1. Uistite sa, že stôl nie je preťažený. (Max. nosnosť: 50 kg)	1. Odstráňte ťažké predmety zo stola.
	2. Uistite sa, že pohyb stola nič neblokuje.	2. Odstráňte prekážku. Postupujte podľa pokynov na inštaláciu a vykonajte reset.
	3. Skontrolujte, či má elektrický kábel umožnený voľný pohyb, keď je stôl v najvyššej polohe, a či má primeranú vôľu.	3. Ak je elektrický kábel zaseknutý, uvoľnite ho. Uistite sa, že má dostatočnú dĺžku, keď je stôl v najvyššej polohe.

Електромеханичен плот с височина, която може да се регулира нагоре и надолу чрез контролен панел. Този уред може да се използва от деца, които са най-малко на 8 години, хора с ограничени физически, сетивни и ментални способности и хора, които нямат достатъчно опит и знания, ако се наблюдават или са инструктирани как да използват продукта по безопасен начин, разбират опасностите и са под надзора на отговорно за тяхната безопасност лице. Не позволявайте на деца да си играят с продукта. Почистването и поддръжката не трябва да се извършва от деца без наблюдение от възрастен.

Преведено от оригиналните инструкции.

Препоръки и инструкции относно бюро TRAVSPORT.

Модел:	TRAVSPORT EI с регулираща се височина
Входящо напрежение:	AC 110 V или 220-240 V, 50/60Hz, 275 W Max 6.0 A
Ниво на шума:	около 50 dB
Консумация в режим на готовност:	0.35W (само приемник)
Интервал на регулиране на височината:	71 cm ~ 118 cm
Максимален товар:	50 kg (40 kg за повърхността на бюрото + 10 kg рафт)
Температурни граници при употреба:	+5° до +40° C/41 до 104° F
Температурни граници при съхранение:	-10° до +50° C/14 до 122° F
Влажност:	20% до 80% при температура 30° C/86° F
Захранващо устройство:	DC 29.0 V, 1.8 A

Този продукт трябва да се използва само заедно с включения захранващ блок.

Всеки, който е отговорен за инсталирането на масата, ежедневната ѝ употреба или при сервизни и ремонтни дейности, трябва внимателно да прочете тези инструкции. Дръжте тези инструкции близо до вашата маса.

Инструкции за сглобяване

Свържете ръчния контролер към контакта като следвате инструкциите за монтаж.

Употреба на масата

Бюрото трябва да се използва само като работно бюро с възможност за постоянно регулиране на височината между седнало и изправено положение. Бюрото трябва да се използва само в закрити и сухи стаи (напр. в офис или в други подобни помещения).

Следвайте тези инструкции, когато регулирате височината на масата:

1. Уверете се, че всички кабели са свързани и са на мястото си.
2. Уверете се, че никакви вещи не пречат на движението на масата при промяна на височината.
3. Натиснете бутоните нагоре/надолу върху ръчното управление, за да регулирате височината на плота.

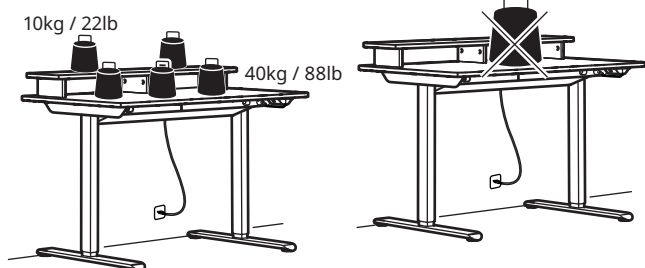

Инструкции за безопасност

Когато масата се движи нагоре и надолу, спазвайте необходимото безопасно разстояние, за да избегнете риска от затискане между подвижния плот на масата и неподвижните обекти около нея. При вдигане/спускане на масата трябва да се внимава да не се причинят наранявания при хората или повреди на вещите. Плотът на масата не трябва да бъде възпрепятстван от неподвижен обект, което може да причини преобръщането ѝ. Винаги премествайте офис столовете преди вдигане/спускане на масата. Стативът за маса не трябва да се модифицира или реконструира по никакъв начин. По време на ремонт електрическият кабел винаги трябва да се изключва от контакта. Модификациите на контролното табло и ръчното управление са абсолютно забранени! Модификациите на краката са абсолютно забранени! Масата не трябва да се използва за повдигане на хора.

Инструкции за поддръжка и ремонт

След около 1 седмица употреба, проверете дали винтовете са правилно затегнати. Ако масата не може да се снижи или качи нагоре, проверете връзките между контакта на плота и контакта на стената и се уверете, че всички кабели са свързани и са на мястото си. Захранващият кабел трябва да се изключи от контакта на стената в случай, че част от електрическата маса с регулируема височина трябва да се замени. След като замената е завършена, свържете захранващия кабел към контакта и завършете процеса на рестартиране съобразно инструкциите. След успешното рестартиране, масата е готова за употреба. Ако масата все още не работи, моля, свържете се с най-близкия магазин на IKEA или с отдела за обслужване на клиенти.

Обслужване на продукта

Не се опитвайте да поправяте този продукт сами. Отварянето или свалянето на панела може да ви изложи на опасно напрежение или други рискове.

Производител: IKEA of Sweden AB

Адрес: Box 702, SE-343 81 Älmhult, SWEDEN

Телефон: +46(0)476-648500

ЗАПАЗЕТЕ ТЕЗИ ИНСТРУКЦИИ



Уредът трябва да се използва на закрито.



Символът зачеркнат кош за отпадъци показва, че продуктът трябва да се изхвърля отделно от битовите отпадъци. Артикулът трябва да бъде предаден за рециклиране в съответствие с местните екологични разпоредби за изхвърляне на отпадъци. Чрез отделянето на маркиран продукт от битовите отпадъци ще спомогнете за намаляване обема на отпадъците, изпращани за изгаряне или сметища и ще сведете до минимум всяко потенциално отрицателно въздействие върху човешкото здраве и околната среда. За повече информация, моля, свържете се с най-близкия до вас магазин на IKEA.

Декларацията за съответствие на ЕС е включена в опаковката като отделен документ.

Инструкции за работа със слушалките:

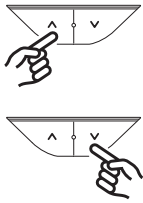
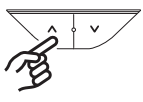
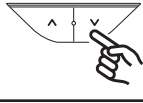
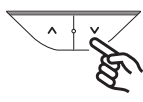
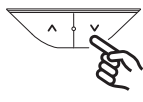
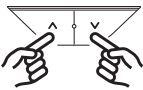
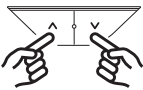
Функция и статус	Бутони за управление	Метод за управление	Продължителност на натискането на бутона	Цвят на светлината	Ефект светъл дисплей	Забележка
Събуждане	Бутон нагоре или бутон надолу 	Кратко натискане	По-малко от 300 милисекунди	Без светлина	Зелена светлина	В рамките на 15 секунди липса на работа с бутоните, контролерът ще влезе в режим на готовност, а индикаторът ще изгасне. Кратко натискане ще "събуди" контролера, но няма да извърши никаква команда на бутон.
Нагоре	Бутон нагоре 	Продължително натискане: непрекъснато движение нагоре	Кратко натискане: придвижване нагоре с 10 мм	Без светлина	/	/
Надолу	Бутон надолу 	Продължително натискане: непрекъснато движение надолу	Кратко натискане: придвижване надолу с 10 мм	Без светлина	/	/
Рестартиране	Натиснете продължително бутона за надолу 	Натиснете продължително бутона за надолу	/	Оранжева светлина	Зелена светлина	Натиснете и задръжте бутона "Надолу" върху ръчното управление за 5 секунди. Когато индикаторът започне да свети с постоянна оранжева светлина, отпуснете бутона - бюрото вече е в режим на рестартиране. Бюрото ще се рестартира автоматично. Веднъж след като рестартирането завърши, индикаторът ще започне да мига в зелено и бюрото ще е готово за обичайна употреба.
Статус на необичайна грешка	Натиснете продължително бутона за надолу 	Натиснете продължително бутона за надолу	/	Оранжева светлина	Зелена светлина	Когато се появи грешка, индикаторът ще мига в червено. Натиснете и задръжте бутона "Надолу" за 5 секунди, докато индикаторът започне да свети постоянно в оранжево, след това извадете ключа - бюрото сега е в режим на рестартиране. Бюрото ще се спусне до най-ниската си позиция и след това ще се върне бавно към първоначалната си настройка за височина. Когато тази последователност е изпълнена, индикаторът ще мига в зелено, а бюрото ще започне да работи както обичайно. По време на спускането можете да натиснете който и да е бутон, за да дадете пауза на рестартирането. За да го възобновите, натиснете и задръжте бутона "Надолу" за още 5 секунди.
Статус защита от прегряване	/	Оставете продукта да почива за около 18 минути преди да продължите с работата с него.	/	Синя светлина	Зелена светлина	Това не е необичаен статус на грешка, но поради продължителната работа на мотора, защитата от прегряване може да се включи. След около 18 минути почивка, оранжевата светлина ще изгасне и нормалната работа може да бъде продължена.
Защита от деца	Бутон надолу и бутон нагоре 	Продължително натискане и задръжане на бутоните за надолу и нагоре едновременно	3 секунди	Зелена светлина	Червена светлина	При режим с мигаща зелена светлина (нормален работен режим), едновременно натискане на бутоните за нагоре и надолу за 3 секунди ще активира защитата, което ще накара червената светлина да мига, а всички функции на бутоните ще бъдат изключени.
Отключване	Бутон надолу и бутон нагоре 	Продължително натискане и задръжане на бутоните за надолу и нагоре едновременно	3 секунди	Червена светлина	Зелена светлина	За да отключите, натиснете отново едновременно бутоните за нагоре и надолу за 3 секунди. Това ще възстанови функциите на бутона, а зелената светлина ще мига, за да покаже индикация за нормален работен режим.

Сензор за удар

- Системата е проектирана да избягва удари с други предмети, за да се предпази от възможни повреди. Когато бюрото засече внезапна промяна в съпротивлението, то ще спре да се движи и ще се придвижи в обратната посока с около 30-50 мм (в зависимост от скоростта на движение, силата на удара и натоварването по време на удара).

Важни бележки

- След успешно рестартиране, всички параметри се връщат към фабрично зададените.
- По време на която и да е процедура по рестартиране, системата за защита против удари не работи.

Отстраняване на неизправности TRAVSPORT

Признак	Проверка	Опитайте
Масата не се движи. Мига оранжева светлина.	1. Уверете се, че всички кабели са свързани и са на мястото си.	1. Свържете наново всички кабели.
	2. Изключете масата от контакта за около 1 минута и я включете отново.	2. Следвайте инструкциите за рестартиране. Ако проблемът не изчезне, свържете се с отдел "Обслужване на клиенти" към ИКЕА.
Само единият крак се движи.	1. Изключете бюрото от контакта, проверете дали всички части на бюрото са сглобени добре или не.	1. Следвайте инструкциите за рестартиране. Ако проблемът не изчезне, свържете се с отдел "Обслужване на клиенти" към ИКЕА.
Бюрото спира и се движи в обратна посока по време на работа.	1. Уверете се, че не сте го претоварили. (Максимален товар: 50 kg/110 lbs)	1. Премахнете тежките вещи от него.
	2. Уверете се, че нищо не пречи на движенията на бюрото.	2. Премахнете препятствието. Следвайте инструкциите за рестартиране.
	3. Проверете дали кабелът може да се движи свободно, когато бюрото е в най-високата си позиция и има достатъчно луфт.	3. Ако кабелът е заклещен, го освободете. Уверете се, че разполага с необходимата дължина, когато бюрото е в най-високата си позиция.

Radna površina elektromehanički podesive visine, s kontrolama za podešavanje razine visine. Ovaj proizvod smiju koristiti djeca od minimalno 8 godina te osobe sa smanjenim fizičkim, osjetilnim ili mentalnim sposobnostima ili nedostatkom iskustva i znanja ako su pod nadzorom ili su im pružene upute o upotrebi proizvoda na siguran način te su svjesne mogućih opasnosti. Djeca se ne smiju igrati ovim proizvodom. Djeca ne smiju čistiti i održavati ovaj proizvod bez nadzora odraslih.

Ovo je prijevod izvornih uputa.

Savjeti i upute za TRAVSPORT stol za sjedenje/stajanje.

Model:	TRAVSPORT EI stajanje/sjedenje
Ulazna snaga:	AC 110 V ili 220 – 240 V, 50/60 Hz, 275 W, maks. 6.0 A
Razina buke:	Oko 50 dB
Potrošnja energije u stanju pripravnosti:	0.35 W (samo jedinica)
Interval podešavanja visine:	71 cm ~ 118 cm
Maksimalna nosivost:	50 kg (40 kg za glavnu površinu stola + 10 kg polica)
Temperaturni raspon kod upotrebe:	od +5 do +40° C / od 41 do 104° F
Temperaturni raspon kod odlaganja:	od -10 do +50° C / od 14 do 122° F
Vlaga:	od 20 % do 80 % na +30° C / 86° F
Jedinica napajanja:	DC 29.0 V, 1.8 A

Ovaj se proizvod smije koristiti samo s priloženom jedinicom napajanja.

Svaka osoba koja je odgovorna za ovaj stol prilikom montiranja ili primjene stola u svakodnevnoj upotrebi ili u servisu i popravcima treba pažljivo pročitati ove upute. Držati ove upute blizu stola za sjedenje/stajanje.

Upute za montiranje

Ručni regulator s napajanjem treba povezati u skladu s uputama za sastavljanje.

Upotreba stola

Radni se stol može koristiti isključivo kao radni stol s mogućnošću neprekidnog podešavanja visine za stajanje/sjedenje. Radni se stol može koristiti isključivo u zatvorenom i suhom prostoru (ured ili slično).

Pridržavati se ovih uputa prilikom podešavanja visine stola:

1. Pobriniti se da su svi kablovi dobro povezani.
2. Ukloniti sve predmete koji mogu smetati neometanom podešavanju visine stola.
3. Pritisnuti tipke gore/dolje na ručnom upravljaču za podešavanje visine stola.

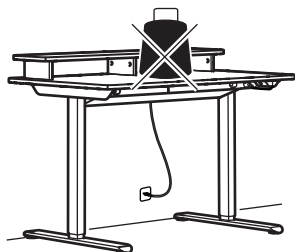
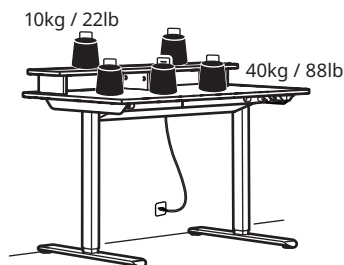

Sigurnosni propisi

Prilikom podizanja ili spuštanja stola, ostati na sigurnoj udaljenosti kako bi se izbjegao rizik od ukleštenja između pokretne ploče stola i drugih nepomičnih predmeta u blizini. Prilikom podizanja ili spuštanja stola, potrebno je paziti da se nitko ne ozlijedi i da se predmeti ne oštete. Ploča stola ne smije biti blokirana fiksnim predmetom koji bi mogao dovesti do prevrtanja stola. Uvijek odmaknuti radnu stolicu prije podizanja ili spuštanja stola. Na tronošću stola ne smiju se raditi nikakve rekonstrukcije ili preinake. Prilikom servisiranja ili popravljanja stola, uvijek je potrebno iskopčati strujni kabel iz zidne utičnice. Preinake upravljačke kutije i ručnog upravljača strogo su zabranjene! Preinake nogu strogo su zabranjene! Stol se ne smije koristiti za podizanje osoba.

Upute za održavanje i popravak

Nakon otprilike jednog tjedna upotrebe provjeriti jesu li svi upotrijebljeni vijci pravilno zategnuti. Ako se stol ne može spustiti ili podići, provjeriti spojeve između strujnog utikača stola i zidne utičnice (utičnice) i provjeriti jesu li svi kablovi čvrsto spojeni na svoje mjesto. Ako bilo koji dio električnog sustava za podešavanje visine treba zamijeniti, strujni kabel se uvijek mora prvo isključiti iz zidne utičnice. Nakon završetka zamjene, spojiti električni kabel u zidnu utičnicu (utičnicu) i zatim dovršiti postupak ponovnog pokretanja prema uputama za ponovno pokretanje. Nakon resetiranja bez problema, stol je spreman za upotrebu. Ako radni stol i dalje ne radi, molimo kontaktirati najbližu robnu kuću IKEA ili se obratiti službi za kupce.

Servisiranje proizvoda

Ne pokušavati samostalno popraviti ovaj proizvod, jer otvaranje ili uklanjanje poklopača može osobu izložiti opasnom naponu ili drugim opasnostima.

Proizvođač: IKEA of Sweden AB

Adresa: Box 702, SE-343 81 Älmhult, Švedska

Br. telefona: +46(0)476-648500

SAČUVATI OVE UPUTE



Uređaj se smije koristiti u zatvorenom.



Simbol prekržiene kante s kotačima upućuje na to da se predmet treba odložiti odvojeno od kućanskog otpada. Predmet je potrebno predati na recikliranje u skladu s lokalnim propisima za odlaganje otpada. Odvajanjem označenog proizvoda od komunalnog otpada pomaže se smanjivanju količine otpada koji se odvozi u spalionice ili na odlagališta te smanjuje negativan utjecaj na zdravlje ljudi i okoliš. Za više informacija kontaktirati robnu kuću IKEA.

EU izjava o sukladnosti uključena je u pakiranje kao zaseban dokument.

Upute za rad slušalice:

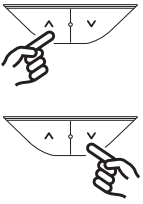
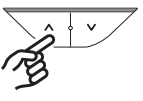
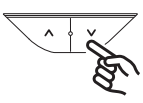
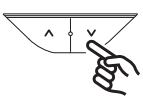
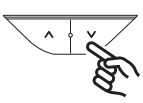
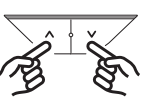
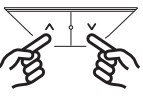
Funkcija i status	Tipke za upravljanje	Metoda upravljanja	Vrijeme trajanja pritiska tipke	Boja svjetla	Efekt prikaza svjetla	Napomena
Aktivacija	Tipka za gore ili dolje 	Kratki pritisak	Manje od 300 milisekundi	Bez svjetla	Zeleno svjetlo	U roku od 15 sekundi bez pritiska tipki upravljač će prijeći u stanje mirovanja, a svjetlo indikatora će se isključiti. Kratkim pritiskom tipke aktivirat će se upravljač, no neće se aktivirati nijedna naredba putem tipki.
Gore	Tipka za gore 	Dugi pritisak: neprestano kretanje prema gore.	Kratki pritisak: pomicanje prema gore za 10 mm.	Bez svjetla	/	/
Dolje	Tipka za dolje 	Dugi pritisak: neprestano kretanje prema dolje.	Kratki pritisak: pomicanje prema dolje za 10 mm.	Bez svjetla	/	/
Ponovno pokretanje	Pritisnuti i dugo držati tipku za dolje 	Pritisnuti i dugo držati tipku za dolje	/	Narančasto svjetlo	Zeleno svjetlo	Pritisnuti i 5 sekundi držati tipku za dolje na ručnom upravljaču. Kada svjetlo indikatora neprestano svijetli narančasto, pustiti tipku: radni je stol u načinu za ponovno postavljanje. Radni će stol automatski provesti ponovno postavljanje. Nakon što ponovno postavljanje bude završeno, svjetlo indikatora treperit će zelenom bojom, a radni će stol biti spreman za normalnu upotrebu.
Status greške	Pritisnuti i dugo držati tipku za dolje 	Pritisnuti i dugo držati tipku za dolje	/	Narančasto svjetlo	Zeleno svjetlo	Kada se pojavi greška, indikator će treperiti narančastom bojom. Potrebno je pritisnuti i 5 sekundi držati tipku za dolje sve dok svjetlo indikatora ne počne neprestano svijetliti narančastom bojom, a zatim pustiti tipku. Radni će stol biti u načinu za ponovno postavljanje. Radni će se stol spustiti u najniži položaj i zatim polako vratiti na početni odabrani položaj. Kada se niz završi, svjetlo indikatora treperit će narančastom bojom, a radni će stol nastaviti s normalnim radom. Tijekom spuštanja može se pritisnuti bilo koja tipka kako bi se pauziralo ponovno postavljanje. Za nastavak treba pritisnuti i dodatnih 5 sekundi držati tipku za dolje.
Status zaštite od pregrijavanja	/	Prekinuti rad na otprilike 18 minuta prije nastavka rada jedinice	/	Plavo svjetlo	Zeleno svjetlo	Ovo nije status greške, ali zbog neprekidnog rada motora može se aktivirati zaštita od pregrijavanja. Nakon otprilike 18 minuta odmora, narančasto će se svjetlo isključiti i normalan se rad može nastaviti.
Sigurnosna zaštita za djecu	Tipke za gore i dolje 	Pritisnuti i dugo držati tipke za gore i dolje	3 sekunde	Zeleno svjetlo	Crveno svjetlo	U načinu treperenja zelenog svjetla (normalan način rada) istovremenim pritiskom tipke za gore i dolje 3 sekunde aktivirat će se zaštita, pa će crveno svjetlo treperiti i sve će funkcije tipki biti onemogućene.
Otključavanje	Tipke za gore i dolje 	Pritisnuti i dugo držati tipke za gore i dolje	3 sekunde	Crveno svjetlo	Zeleno svjetlo	Za otključavanje ponovno istovremeno pritisnuti tipke za gore i dolje na 3 sekunde. Time će se vratiti funkcionalnost tipki, a zeleno će svjetlo treperiti da označi normalan način rada.

Otkrivanje sudara

- Sustav je dizajniran da izbjegne moguća oštećenja opreme uslijed sudara. Kada stol detektira iznenadnu promjenu otpora, zaustavit će kretanje i pomaknuti se u suprotnom smjeru za otprilike 30–50 mm (ovisi o brzini kretanja, sili sudara i opterećenju tijekom sudara).

Važne napomene

- Nakon uspješnog ponovnog postavljanja svi će se parametri vratiti na tvornički zadane postavke.
- Tijekom bilo kojeg postupka ponovnog postavljanja onemogućuje se sustav za zaštitu od sudara.

Otklanjanje nepravilnosti u radu TRAVSPORT

Simptom	Provjera	Proba
Stol se ne pomiče. Bljeska narančasto svjetlo.	1. Pobriniti se da su svi kablovi neoštećeni i dobro povezani.	1. Ponovno povezati sve kablove.
	2. Isključiti utikač radnog stola iz utičnice na oko 1 minutu, a zatim ga ponovno uključiti u struju.	2. Pratiti upute i ponovno pokrenuti proizvod. Ako se problem ne riješi, kontaktirati IKEA službu za kupce.
Samo se jedna noga pomiče.	1. Isključiti radni stol iz zidne utičnice, provjeriti jesu li svi dijelovi radnog stola dobro sastavljeni.	1. Pratiti upute i ponovno pokrenuti proizvod. Ako se problem ne riješi, kontaktirati IKEA službu za kupce.
Radni se stol zaustavlja i pomiče u suprotnom smjeru tijekom podešavanja.	1. Provjeriti nije li radni stol pod prevelikim opterećenjem (maksimalna nosivost: 50 kg).	1. Ukloniti teške stvari s radnog stola.
	2. Provjeriti blokira li nešto radnog stol.	2. Ukloniti prepreku. Pratiti upute i ponovno pokrenuti proizvod.
	3. Provjeriti može li se električni kabel potpuno pomaknuti kada je radni stol u najvišem položaju i ima li razumnu labavost.	3. Ako je električni kabel zaglavljnjen, treba ga otpustiti. Provjeriti je li dovoljno dugačak kada je radni stol u najvišem položaju.

Ηλεκτρομηχανικά ρυθμιζόμενο ύψος επιφάνειας εργασίας με διεπαφή ελέγχου για ρύθμιση ύψους πάνω-κάτω. Αυτή η συσκευή μπορεί να χρησιμοποιηθεί από παιδιά ηλικίας από 8 ετών και άνω και άτομα με μειωμένες σωματικές, αισθητηριακές ή διανοητικές ικανότητες ή έλλειψη εμπειρίας και γνώσης εάν έχουν δοθεί επίβλεψη ή οδηγίες σχετικά με τη χρήση της συσκευής με ασφαλή τρόπο και κατανοούν τους κινδύνους εμπλέκεται από άτομο υπεύθυνο για την ασφάλειά του. Τα παιδιά δεν πρέπει να παίζουν με το προϊόν. Ο καθαρισμός και η συντήρηση των χρηστών δεν πρέπει να γίνονται από παιδιά χωρίς επίβλεψη.

Μετάφραση από το πρωτότυπο κείμενο των οδηγιών.

Συμβουλές και οδηγίες για το γραφείο καθιστής/όρθιας θέσης TRAVSPORT.

Μοντέλο:	TRAVSPORT ηλεκτρικό γραφείο καθιστής/όρθιας θέσης
Είσοδος:	AC 110 V ή 220-240 V, 50/60Hz, 275 W Max 6.0 A
Επίπεδο θορύβου:	περίπου 50dB
Κατανάλωση ενέργειας σε κατάσταση αναμονής:	0.35W (μόνο το χειριστήριο)
Διάστημα ρύθμισης ήχου:	71CM-118CM
Μέγιστο φορτίο:	50kg (40kg για την κύρια επιφάνεια του τραπεζιού + 10kg για το ράφι)
Θερμοκρασίες κατά την χρήση:	+5 μέχρι +40 βαθμούς C / 41 μέχρι 104 βαθμούς F
Θερμοκρασίες κατά την αποθήκευση:	-10 μέχρι + 50 βαθμούς C / 14 μέχρι 122 βαθμούς F
Υγρασία:	20% μέχρι 80% στους + 30 βαθμούς C / 86 βαθμούς F.
Μονάδα τροφοδοσίας:	DC 29.0 V, 1.8 A

Αυτό το προϊόν πρέπει να χρησιμοποιηθεί μόνο με το καλώδιο παροχής ρεύματος που περιλαμβάνεται.

Κάθε άτομο που είναι υπεύθυνο για αυτό το γραφείο κατά την εγκατάσταση ή την απασχόληση του γραφείου σε καθημερινή χρήση ή σε εργασίες επισκευής θα πρέπει να διαβάσει προσεκτικά αυτές τις οδηγίες. Φυλάξτε αυτές τις οδηγίες κοντά στο γραφείο καθιστής/όρθιας θέσης.

Οδηγίες εγκατάστασης

Συνδέστε το χειριστήριο στην παροχή ρεύματος σύμφωνα με τις οδηγίες συναρμολόγησης.

Χρήση του γραφείου

Το γραφείο χρησιμοποιείται μόνο ως γραφείο εργασίας με δυνατότητα συνεχούς ρύθμισης του ύψους εργασίας μεταξύ καθιστής και όρθιας θέσης. Το γραφείο χρησιμοποιείται μόνο σε εσωτερικούς χώρους, χωρίς υγρασία (περιβάλλον γραφείου ή παρόμοιο).

Ακολουθήστε αυτές τις οδηγίες όταν ρυθμίζετε το ύψος του τραπεζιού:

1. Βεβαιωθείτε ότι όλα τα καλώδια είναι συνδεδεμένα στη θέση τους.
2. Βεβαιωθείτε ότι δεν υπάρχουν αντικείμενα που να εμποδίζουν την ελεύθερη ρύθμιση του ύψους του τραπεζιού.
3. Πιέστε τα κουμπιά πάνω/κάτω στο χειριστήριο για να ρυθμίσετε το ύψος του γραφείου.

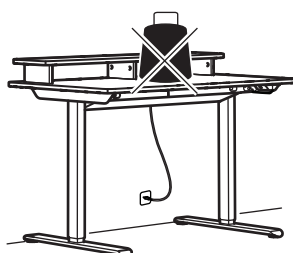
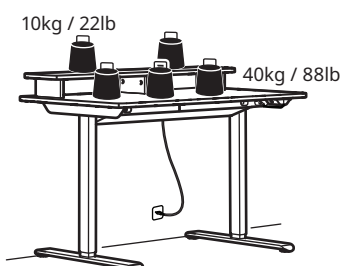

Κανονισμοί ασφαλείας

Όταν ανεβokaτεβάζετε το τραπέζι, κρατήστε την απαραίτητη απόσταση ασφαλείας για να αποφύγετε τον κίνδυνο να σφηνώσετε μεταξύ της κινούμενης επιφάνειας και σταθερών αντικειμένων στη γύρω περιοχή. Όταν ανεβokaτεβάζετε το τραπέζι, πρέπει να προσέχετε να μη τραυματιστεί κανείς ή να φθαρεί κάποιο αντικείμενο. Η επιφάνεια του τραπεζιού δεν πρέπει να εμποδίζεται από ένα σταθερό αντικείμενο το οποίο μπορεί να προκαλέσει την ανατροπή του τραπεζιού. Πάντα να απομακρύνετε τυχόν καρέκλες γραφείου πριν ρυθμίσετε το ύψος του τραπεζιού. Το τρίποδο του τραπεζιού δεν πρέπει σε καμιά περίπτωση να διαφοροποιηθεί ή να ανακατασκευαστεί. Κατά τη διαδικασία συντήρησης και επισκευής του τραπεζιού, το καλώδιο τροφοδοσίας πρέπει πάντα να είναι αποσυνδεδεμένο από την πρίζα. Οι μετατροπές στο κουτί ελέγχου απαγορεύονται αυστηρά! Απαγορεύονται οποιοσδήποτε τροποποιήσεις στα πόδια! Το τραπέζι δεν θα πρέπει να χρησιμοποιείται ως αναβατόριο ατόμων.

Συντήρηση και οδηγίες επιδιόρθωσης

Μετά από περίπου 1 εβδομάδα χρήσης, ελέγξτε ότι οι βίδες είναι σφιχτά βιδωμένες. Αν το τραπέζι δεν μπορεί να ψηλώσει ή να χαμηλώσει, ελέγξτε τις συνδέσεις ανάμεσα στην πρίζα του γραφείου και την πρίζα του τοίχου και βεβαιωθείτε ότι όλα τα καλώδια είναι σταθερά στη θέση τους. Εάν πρόκειται να αντικατασταθεί οποιοδήποτε μέρος του ηλεκτρικού συστήματος, το ηλεκτρικό καλώδιο πρέπει πρώτα να αποσυνδεθεί από την πρίζα. Μόλις ολοκληρώσετε την αντικατάσταση, συνδέστε το καλώδιο στην πρίζα τοίχου και έπειτα ολοκληρώστε τη διαδικασία επαναφοράς σύμφωνα με τις οδηγίες. Μόλις επαναφέρετε επιτυχώς χωρίς πρόβλημα, το τραπέζι είναι έτοιμο για χρήση. Αν το τραπέζι εξακολουθεί να μη λειτουργεί, επικοινωνήστε με το πλησιέστερο σε εσάς κατάστημα IKEA ή με την εξυπηρέτηση πελατών.

Σέρβις προϊόντος

Μην επιχειρήσετε να επιδιορθώσετε αυτό το προϊόν μόνοι σας, καθώς ανοίγοντας ή αφαιρώντας τα καλύμματα μπορεί να εκτεθεί σε επικίνδυνη τάση ή άλλους κινδύνους.

Κατασκευαστής: IKEA of Sweden AB

Διεύθυνση: Box 702, SE-343 81 Älmhult, Σουηδία

Τηλεφωνικό κέντρο: +46(0)476-648500

Διατηρήστε αυτές τις οδηγίες





Αυτή η συσκευή πρέπει να χρησιμοποιείται σε εσωτερικούς χώρους.



Το σύμβολο με το διαγραμμένο τροχήλατο κάδο υποδεικνύει ότι το προϊόν χρειάζεται ειδική διαχείριση απόρριψης αποβλήτων. Η απόρριψή του θα πρέπει να γίνεται σύμφωνα με τις τοπικούς περιβαλλοντικούς κανονισμούς για τα απορρίμματα. Διαχωρίζοντας αντίστοιχα προϊόντα από τα οικιακά απορρίμματα, βοηθούμε να μειωθεί ο όγκος των απορριμμάτων που πηγαίνουν στους κλιβάνους ή τις χωματερές και ελαττώνουμε οποιοδήποτε πιθανό αρνητικό αντίκτυπο στην ανθρώπινη υγεία και το περιβάλλον. Για περισσότερες πληροφορίες, παρακαλούμε επικοινωνήστε με το τοπικό κατάστημα IKEA.

Η δήλωση συμμόρφωσης ΕΕ περιλαμβάνεται στη συσκευασία ως ξεχωριστό έγγραφο.

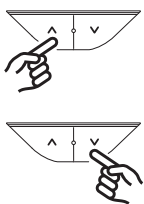
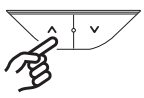
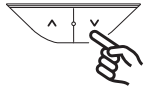
Οδηγίες λειτουργίας ακουστικού:

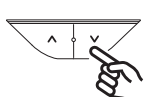
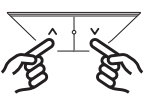
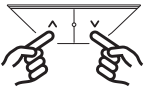
Λειτουργία και κατάσταση	Κουμπιά λειτουργίας	Μέθοδος λειτουργίας	Χρόνος διάρκειας πατήματος κουμπιού	Χρώμα φωτός	Οθόνη	Σημείωση
Ενεργοποίηση	Πάνω ή κάτω κουμπί 	Σύντομο πάτημα	Λιγότερο από μερικά δευτερόλεπτα	Χωρίς φως	Πράσινο φως	Εντός 15 δευτερολέπτων από τη στιγμή που δεν θα χρησιμοποιηθεί κανένα κουμπί, το χειριστήριο θα εισέλθει σε κατάσταση αναστολής λειτουργίας και η ενδεικτική λυχνία θα σβήσει. Ένα σύντομο πάτημα θα ενεργοποιήσει το χειριστήριο, αλλά δεν θα εκτελέσει καμία εντολή κουμπιού.
Πάνω	Κουμπί πάνω (1) 	Παρατεταμένο πάτημα: Συνεχής κίνηση προς τα πάνω. Σύντομο πάτημα:	Μετακίνηση προς τα πάνω 10mm	Χωρίς φως	/	/
Κάτω	Κουμπί κάτω 	Παρατεταμένο πάτημα: Συνεχής κίνηση προς τα κάτω	Σύντομο πάτημα: Μετακίνηση προς τα κάτω 10mm	Χωρίς φως	/	/
Επαναφορά	Κουμπί κάτω 	Πατήστε παρατεταμένα το κουμπί κάτω	/	Πορτοκαλί φως	Πράσινο φως	Πατήστε και κρατήστε πατημένο το κουμπί "Κάτω" στο χειριστήριο για 5 δευτερόλεπτα. Όταν η ενδεικτική λυχνία γίνει σταθερά πορτοκαλί, αφήστε το κουμπί - το γραφείο έχει εισέλθει σε λειτουργία επαναφοράς. Το γραφείο θα πραγματοποιήσει αυτόματα την επαναφορά. Μόλις ολοκληρωθεί η επαναφορά, η ενδεικτική λυχνία θα αναβοσβήσει με πράσινο χρώμα και το γραφείο θα είναι έτοιμο για χρήση.
Κατάσταση σφάλματος	Κουμπί κάτω 	Long press the down button	/	Πορτοκαλί φως	Πράσινο φως	Όταν προκύψει σφάλμα, η ένδειξη αναβοσβίνει με πορτοκαλί χρώμα. Πατήστε και κρατήστε πατημένο το πλήκτρο "Κάτω" για 5 δευτερόλεπτα μέχρι η ενδεικτική λυχνία να ανάψει σταθερά πορτοκαλί χρώμα και, στη συνέχεια, αφήστε το πλήκτρο - το γραφείο βρίσκεται τώρα σε κατάσταση επαναφοράς. Το γραφείο θα κατέβει στη χαμηλότερη θέση του και στη συνέχεια θα επιστρέψει αργά στην αρχική θέση. Όταν ολοκληρωθεί αυτή η ακολουθία, η ενδεικτική λυχνία θα αναβοσβήσει με πράσινο χρώμα και το γραφείο θα επιστρέψει στην κανονική λειτουργία. Κατά τη διάρκεια της καθόδου μπορείτε να πατήσετε οποιοδήποτε κουμπί για να διακόψετε την επαναφορά. Για να συνεχίσετε, πατήστε και κρατήστε πατημένο το κουμπί "Κάτω" για άλλα 5 δευτερόλεπτα.
Κατάσταση προστασίας από υπερθέρμανση	/	Αναμονή για περίπου 18 λεπτά πριν να συνεχίσετε τη λειτουργία της μονάδας	/	Μπλε φως	Πράσινο φως	Αυτή δεν είναι μια κατάσταση σφάλματος, αλλά οφείλεται στο γεγονός ότι ο κινητήρας λειτουργεί συνεχώς και ενδέχεται να έχει ενεργοποιηθεί η προστασία από υπερθέρμανση. Μετά από περίπου 18 λεπτά ανάπαυσης, η μπλε λυχνία θα σβήσει και η κανονική λειτουργία μπορεί να συνεχιστεί.
Κλείδωμα ασφαλείας για τα παιδιά	Κάτω και πάνω κουμπί 	Πατήστε παρατεταμένα και κρατήστε πατημένο και το κάτω και το πάνω κουμπί	3 δευτερόλεπτα	Πράσινο φως	Κόκκινο φως	Στη λειτουργία με πράσινο φως που αναβοσβίνει (κανονική λειτουργία), το ταυτόχρονο πάτημα των κουμπιών πάνω και κάτω για 3 δευτερόλεπτα θα ενεργοποιήσει το κλείδωμα, με αποτέλεσμα το κόκκινο φως να αναβοσβήσει και όλες οι λειτουργίες των κουμπιών να απενεργοποιούνται.
Ξεκλείδωμα	Κάτω και πάνω κουμπί 	Πατήστε παρατεταμένα και κρατήστε πατημένο και το κάτω και το πάνω κουμπί	3 δευτερόλεπτα	Κόκκινο φως	Πράσινο φως	Για να ξεκλειδώσετε, πατήστε ξανά ταυτόχρονα τα κουμπιά πάνω και κάτω για 3 δευτερόλεπτα. Αυτό θα αποκαταστήσει τη λειτουργικότητα του κουμπιού, με την πράσινη λυχνία να αναβοσβίνει για να υποδείξει την κανονική λειτουργία.

Εντοπισμός πρόσκρουσης

- Το σύστημα έχει σχεδιαστεί για να αποφεύγονται οι πιθανές βλάβες στον εξοπλισμό εξαιτίας πρόσκρουσης. Όταν το γραφείο εντοπίζει πιθανή αλλαγή στην αντίσταση, θα σταματήσει την κίνηση και θα κινηθεί προς την αντίθετη κατεύθυνση για περίπου 30 mm-50 mm (ανάλογα την ταχύτητα, τη δύναμη της πρόσκρουσης και το φορτίο κατά την πρόσκρουση).

Σημαντική σημείωση:

1. Μετά την επιτυχή επαναφορά, όλες οι παράμετροι επανέρχονται στις εργοστασιακές προεπιλογές.
2. Κατά τη διάρκεια οποιασδήποτε διαδικασίας επαναφοράς, το σύστημα αποφυγής σύγκρουσης απενεργοποιείται.

Επιδιόρθωση προβλημάτων TRAVSPORT

Συμπτώματα	Έλεγχος	Δοκιμή
Το γραφείο δεν μετακινείται. Το πορτοκαλί φως αναβοσβήνει.	1. Βεβαιωθείτε ότι όλα τα καλώδια είναι άθικτα και συνδεδεμένα στη θέση τους.	1. Επανασυνδέστε όλα τα καλώδια.
	2. Αποσυνδέστε το γραφείο από την πρίζα για περίπου 1 λεπτό και επανασυνδέστε.	2. Ακολουθήστε τις οδηγίες και πραγματοποιήστε επαναφορά. Εάν το πρόβλημα παραμένει, επικοινωνήστε με την Εξυπηρέτηση Πελατών ΙΚΕΑ.
Μόνο ένα πόδι κινείται.	1. Αποσυνδέστε το γραφείο από την πρίζα, ελέγξτε αν όλα τα μέρη του γραφείου έχουν συναρμολογηθεί καλά ή όχι.	2. Ακολουθήστε τις οδηγίες και πραγματοποιήστε επαναφορά. Εάν το πρόβλημα παραμένει, επικοινωνήστε με την Εξυπηρέτηση Πελατών ΙΚΕΑ.
Το γραφείο σταματάει και αντιστρέφεται κατά τη διάρκεια της λειτουργίας.	1. Βεβαιωθείτε ότι το γραφείο δεν είναι υπερφορτωμένο. (Μέγιστο βάρος 50 kg/110 lbs)	1. Απομακρύνετε τα βαριά αντικείμενα από το γραφείο.
	2. Βεβαιωθείτε ότι τίποτα δεν εμποδίζει την κίνηση του γραφείου.	2. Αφαιρέστε τα εμπόδια. Ακολουθήστε τις οδηγίες και πραγματοποιήστε επαναφορά.
	3. Ελέγξτε ότι το καλώδιο κινείται πλήρως, όταν το γραφείο είναι στην ψηλότερη θέση και έχει λογική χαλάρωση.	3. Αν το καλώδιο παγιδευτεί, απελευθερώστε το. Βεβαιωθείτε ότι έχει αρκετό μήκος όταν το γραφείο βρίσκεται στην υψηλότερη θέση του.

Робоча поверхня з функцією електромеханічного регулювання висоти та панеллю управління. Цей виріб можуть використовувати діти віком від 8 років, особи з обмеженими фізичними, сенсорними або розумовими можливостями, а також люди без відповідного досвіду та знань, якщо вони отримали необхідний інструктаж щодо безпечного використання виробу від особи, що відповідальна за їхню безпеку, та розуміють пов'язані з цим ризики. Не дозволяйте дітям гратися з цим виробом. Дітям заборонено чистити виріб та виконувати роботи з його технічного обслуговування без нагляду дорослих.

Перекладено з інструкції від виробника.

Поради та інструкції для TRAVSPORT MITTЗОН стола-трансформера.

Модель:	TRAVSPORT TPOTTEH електричний регульований
Вхід:	110 В змінного струму або 220-240 В, 50/60 Гц, 275 Вт, макс. 6 А
Рівень шуму:	приблизно 50 дБ
Споживана потужність у режимі очікування:	0.3 Вт (лише блок ручного керування)
Діапазон регулювання висоти:	71-118 см Макс.
Максимальне навантаження:	50 кг (40 кг на основну поверхню столу + 10 кг на полицю)
Температура використання:	від +5 до +40° C / від 41 до 104° F
Температура зберігання:	від -10 до +50° C / від 14 до 122° F
Вологість:	від 20 до 80% за +30° C / 86° F
Блок живлення:	DC 29.0 V, 1.8 A

Використовуйте виріб лише із блоком живлення, який додається.

Кожна особа, відповідальна за встановлення цього стола, роботу з ним або його технічне обслуговування чи ремонт, повинна уважно ознайомитися з цією інструкцією. Зберігайте цю інструкцію поблизу свого стола-трансформера.

Інструкції зі встановлення

Під'єднайте ручний блок керування до джерела живлення відповідно до інструкцій зі встановлення та експлуатації.

Використання столу

Стіл слід використовувати лише як робочий стіл з можливістю постійного регулювання робочої висоти між положеннями сидячи та стоячи. Стіл потрібно використовувати лише в закритих і сухих приміщеннях (офіс або подібне).

Регулювання висоти столу здійснюється так:

1. Переконайтеся, що всі кабелі належно під'єднані.
2. Переконайтеся в тому, що ніщо не заважає вільному регулюванню висоти столу.
3. Натисніть кнопки вгору/вниз на ручному блоці керування, щоб відрегулювати висоту столу.

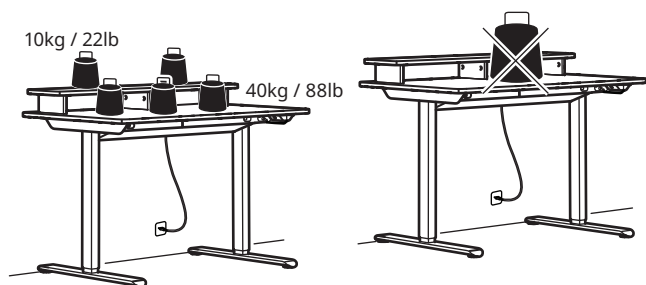

Норми техніки безпеки

УкраїнськаКоли стіл піднімається або опускається, тримайтеся на безпечній відстані, щоб уникнути потрапляння між стільницею та нерухомими предметами навколо неї. Коли стіл підіймається/ опускається, слідкуйте за тим, щоб інші особи не травмувалися та речі не були пошкоджені. Стільниця не повинна бути заблокована нерухомим предметом, через який стіл може перекинутися. Завжди відсовуйте крісло, перш ніж опускати/підіймати стіл. Не дозволяється жодним чином змінювати конструкцію стійки столу. Під час обслуговування або ремонту столу, електричний кабель повинен бути від'єднаний від настінної розетки (під'єднаної розетки). Вносити зміни до панелі управління та ручного блоку керування суворо заборонено! Категорично забороняється змінювати ніжки! Забороняється використовувати стіл для підняття людей.

Інструкції з обслуговування та ремонту

Приблизно через 1 тиждень використання перевірте, чи гвинти добре затягнуті. Якщо стіл не можна опустити чи підняти, перевірте з'єднання між вилкою живлення столу та настінною розеткою (розеткою) і переконайтеся, що всі кабелі під'єднано надійно. Перед заміною будь-яких частин електричного стола з регулюванням висоти потрібно обов'язково виймати з настінної розетки (розетки) вилку кабелю живлення. Після заміни під'єднайте електричний кабель до настінної розетки (розетки), а потім завершіть скидання відповідно до інструкцій із скидання налаштувань. Після успішного скидання стіл готовий до використання. Якщо стіл усе-таки не працює, зверніться до найближчого магазину або Центру підтримки клієнтів IKEA.

Техобслуговування виробу

Не намагайтеся полагодити цей виріб самостійно. Відкриття або зняття кришок може спричинити ризик ураження електричним струмом або наразити вас на іншу небезпеку.

Виробник: IKEA оф Свіден ЕЙБІ (IKEA of Sweden AB)

Адреса: а/с 702, SE-343 81 Ельмхульт, ШВЕЦІЯ

Телефон: +46(0)476-648500

ЗБЕРІГАЙТЕ ЦІ ІНСТРУКЦІЇ



Цей прилад слід використовувати в приміщенні.



Значок із зображенням закресленого сміттевого контейнера на колесах означає, що виріб необхідно утилізувати окремо від побутового сміття. Виріб потрібно передати для повторного використання відповідно до місцевих норм охорони навколишнього середовища для утилізації сміття. Відокремлення відміченого виробу від побутового сміття допоможе зменшити загальний об'єм сміття у сміттєспалювачах або на сміттєзвалищах та мінімізувати будь-який негативний вплив на здоров'я людей та навколишнє середовище. За додатковою інформацією зверніться до магазину IKEA.

Декларация відповідності ЄС додається до комплекту як окремий документ.

Інструкції ручного керування:

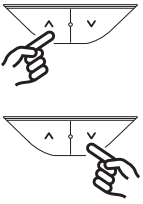
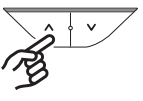
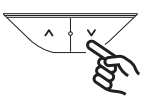
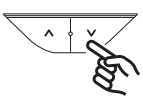
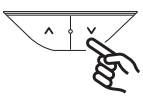
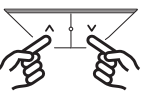
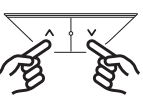
Функція та статус	Кнопки керування	Метод роботи	Тривалість натискання кнопки	Колір світла	Ефект підсвічення дисплея	Важливо!
Пробудження	Кнопка вгору або вниз 	Коротке натискання	До 300 мілісекунд	Без світла	Зелене світло	Якщо не натиснути кнопки 15 секунд, блок керування перейде в режим сну, а світловий індикатор вимкнеться. Після короткого натискання блок керування вийде з режиму сну, але не виконає жодної команди кнопки.
Вгору	Кнопка вгору (1) 	Тривале натискання: постійне піднімання	Коротке натискання: піднімання на 10 мм	Без світла	/	/
Вниз	Кнопка вниз (2) 	Тривале натискання: постійне опускання	Коротке натискання: опускання на 10 мм	Без світла	/	/
Скидання налаштувань	Натисніть і утримуйте кнопку вниз 	Натисніть і утримуйте кнопку вниз	/	Помаранчевий вогник	Зелений вогник	Натисніть і утримуйте кнопку «вниз» на ручному блоці керування протягом 5 секунд. Коли індикатор стане постійно світитися помаранчевим кольором, відпустіть кнопку — стіл перейшов у режим скидання. Стіл автоматично виконає скидання. Після завершення скидання індикатор почне блимати зеленим кольором, і стіл стане готовим до звичайного використання.
Статус аномальної помилки	Натисніть і утримуйте кнопку вниз 	Натисніть і утримуйте кнопку вниз	/	Помаранчевий вогник	Зелений вогник	У разі помилки індикатор буде блимати помаранчевим кольором. Натисніть і утримуйте кнопку «вниз» протягом 5 секунд, поки індикатор не почне світитися помаранчевим кольором, а потім відпустіть кнопку — стіл перейде в режим скидання. Стіл опуститься до найнижчого положення, а потім повільно повернеться у вихідне положення. Після завершення цієї послідовності індикатор почне блимати зеленим кольором, і стіл повернеться до звичайного режиму роботи. Під час опускання можна натиснути будь-яку кнопку, щоб призупинити скидання. Щоб продовжити, натисніть і утримуйте кнопку «вниз» ще 5 секунд.
Статус захисту від перегрівання	/	Виріб повинен відпочити приблизно 18 хвилин перед продовженням роботи.	/	Блакитний вогник	Зелений вогник	Це не помилка, але через безперервну роботу двигуна може спрацювати захист від перегрівання. Через приблизно 18 хвилин відпочинку, помаранчевий вогник вимкнеться, і звичне користування можна продовжити.
Блокування від доступу дітей	Кнопки вниз і вгору 	Натисніть і утримуйте одночасно кнопки вниз і вгору	3 секунди	Зелене світло	Червоне світло	Коли блимає зелене світло (звичайний режим роботи), одночасне натискання кнопок вгору і вниз протягом 3 секунд активує блокування, внаслідок чого почне мигати червоне світло і всі функції кнопок будуть вимкнені.
Розблокування	Кнопки вниз і вгору 	Натисніть і утримуйте одночасно кнопки вниз і вгору	3 секунди	Червоне світло	Зелене світло	Щоб розблокувати, знову одночасно натисніть кнопки вгору і вниз протягом 3 секунд. Це відновить функціональність кнопки, а зелений індикатор почне блимати, вказуючи на звичайний режим роботи.

Розпізнавання зіткнення

- Система спроектована так, щоб уникати можливого пошкодження обладнання через зіткнення. Якщо стіл виявляє раптову зміну опору, він зупиняється та починає рухатися у зворотному напрямку приблизно на 30-50 мм (залежно від швидкості руху, сили зіткнення та навантаження під час зіткнення).

Важливі примітки

- Після успішного скидання всі параметри повертаються до заводських налаштувань.
- Під час кожної процедури скидання система захисту від зіткнення вимикається.

Виявлення несправностей TRAVSPORT

Скарга	Перевірка	Рішення
Стіл не рухається. Блимає помаранчеве світло.	1. Переконайтеся, що всі кабелі належно під'єднані та не пошкоджені.	1. Під'єднайте всі кабелі ще раз.
	2. Вимкніть стіл із розетки приблизно на 1 хвилину та увімкніть знову.	2. Дотримуйтеся інструкції, щоб переналаштувати виріб. Якщо проблема не вирішиться, зверніться до Центру підтримки клієнтів ІКЕА.
Рухається лише одна ніжка.	1. Від'єднайте стіл від розетки та перевірте, чи всі частини столу правильно зібрані.	1. Дотримуйтеся інструкції, щоб виконати скидання. Якщо проблема не вирішиться, зверніться до Центру підтримки клієнтів ІКЕА.
Стіл зупиняється і починає рухатися в протилежному напрямку.	1. Переконайтеся, що стіл не перевантажений. (Макс. навантаження: 50 кг)	1. Приберіть зі столу важкі речі.
	2. Переконайтеся, що ніщо не перешкоджає руху стола. Приберіть перешкоду.	2. Дотримуйтеся інструкції, щоб виконати скидання.
	3. Переконайтеся, що електричний кабель вільно рухається, коли стіл знаходиться у найвищому положенні,	3. та має достатній запас. Якщо електричний кабель затиснуто, звільніть його. Переконайтеся, що він має достатню довжину, коли стіл знаходиться у найвищому положенні.

Radna površina elektromehanički podesive visine, s kontrolom za podešavanje nivoa visine. Ovaj proizvod mogu koristiti deca uzrasta od 8 godina i starija, osobe smanjenih fizičkih, čulnih i mentalnih sposobnosti, kao i osobe koje nemaju dovoljno iskustva, pod uslovom da ih nadgleda osoba zadužena za njihovu bezbednost i da su im pružena uputstva koja se tiču upotrebe ovog proizvoda na bezbedan način, te imaju svest o svim mogućim rizicima. Deca se ne smeju igrati ovim proizvodom. Deca ne smeju čistiti i održavati ovaj uređaj bez nadzora odraslih.

Prevedeno sa originalnog uputstva.

Saveti i uputstva za TRANSPORT radni sto za sedenje/stajanje.

Model:	TRANSPORT EI za sedenje/stajanje
Ulaz:	AC 110 V ili 220–240 V, 50/60 Hz, 275 W, maks. 6.0 A
Nivo zvuka:	Oko 50 dB
Potrošnja energije u stanju pripravnosti:	0.35 W (samo upravljač)
Podešavanje visine:	71CM–118CM
Maksimalno opterećenje:	50 kg (40 kg za glavnu površinu stola + 10 kg polica)
Raspon temperature pri upotrebi:	+5 do +40° C/41 do 104° F
Raspon temperature pri odlaganju:	-10 do +50° C/14 do 122° F
Vlažnost:	20% do 80% pri +30° C/86° F
Jedinica za napajanje:	DC 29.0 V, 1.8 A

Ovaj proizvod treba koristiti isključivo s jedinicom za napajanje koja se dobija uz proizvod.

Svaka osoba koja je odgovorna za ovaj sto prilikom montiranja ili primene stola u svakodnevnoj upotrebi ili u toku popravke treba pažljivo da pročita ova uputstva. Drži ova uputstva blizu stola za sedenje/stajanje.

Uputstva za montiranje

Poveži ručni kontroler s napajanjem u skladu s uputstvima za sastavljanje.

Upotreba stola

Radni sto se sme upotrebljavati samo kao radni sto s mogućnošću stalnog podešavanja radne visine između sedećeg i stajaćeg položaja. Radni sto se sme upotrebljavati samo u zatvorenom i u suvim prostorijama (kancelarijski prostor i tome slično).

Sledi ova uputstva prilikom podešavanja visine stola:

1. Vodi računa da svi kablovi budu dobro pričvršćeni na svom mestu.
2. Vodi računa da nema prepreka na putanju stola da bi se slobodno podešavala visina.
3. Pritisni dugme za podizanje ili spuštanje na ručnom kontroleru da podesiš visinu radnog stola.

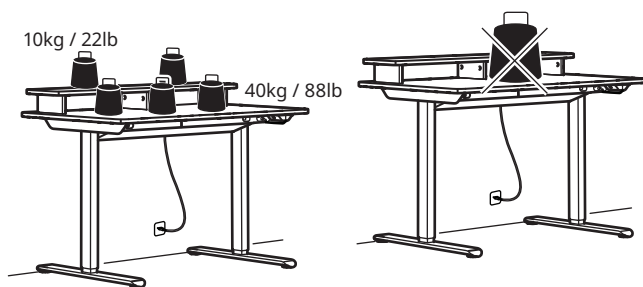

Sigurnosni propisi

Kada se sto podiže/spušta, ostani na sigurnoj udaljenosti kako bi izbegao rizik da se zaglaviš između ploče stola koja se kreće i okolnih nepomičnih predmeta. Kada se sto podiže/spušta, korisnik treba da pazi da se niko ne ozledi i da se ništa ne ošteti. Ploča stola ne sme da bude blokirana fiksiranim predmetom jer to može dovesti do prevrtanja stola. Kada se sto podiže/spušta, uvek skloni stolicu. Nemoj vršiti nikakve izmene niti prepravke postolja stola. Prilikom servisiranja ili prepravke, strujni kabl uvek mora biti isključen iz zidne utičnice (povezane utičnice). Menjanje kontrolne kutije i ručnog kontrolera je najstrože zabranjeno! Menjanje nogara je najstrože zabranjeno! Sto se ne sme koristiti za podizanje osoba.

Uputstva za održavanje i popravku

Nakon oko 1 nedelje upotrebe, proveri da li su zavrtnji ispravno zategnuti. Ako sto ne može da se spusti ili podigne, proveri veze između utikača radnog stola i zidne utičnice (utičnice) i vodi računa da svi kablovi budu dobro pričvršćeni na svom mestu. Ako bilo koji deo električnog stola podesive visine treba zameniti, strujni kabl se uvek mora prvo isključiti iz zidne utičnice (utičnice). Kada završiš zamenu, utakni strujni kabl u zidnu utičnicu (utičnicu), a zatim završi ostatak procesa u skladu s uputstvima. Posle uspešnog ponovnog podešavanja bez problema, sto je spreman za upotrebu. Ako sto i dalje ne radi, obrati se najbližoj robnoj kući IKEA ili službi za kupce.

Servisiranje proizvoda

Ne pokušavaj da samostalno popraviš ovaj proizvod jer se otvaranjem i skidanjem poklopca možeš izložiti opasnom naponu i drugim rizicima.

Proizvođač: IKEA of Sweden AB

Adresa: Box 702, SE-343 81 Älmhult, SWEDEN

Br. telefona: +46(0)476-648500

SAČUVAJ OVA UPUTSTVA



Ovaj aparat treba da se koristi u zatvorenom prostoru.



Precrtani simbol kante s točkovima ukazuje na to da proizvod treba baciti odvojeno od otpada iz domaćinstva. Proizvod treba dati na reciklažu u skladu s lokalnim propisima za odlaganje otpada. Odvajanjem označenog predmeta od otpada iz domaćinstva omogućićeš smanjenje količine otpada koja dospeva u peći za spaljivanje ili na deponije i time smanjiti mogućnost negativnog uticaja na ljudsko zdravlje i okolinu. Za više informacija obrati se robnoj kući IKEA.

EU izjava o usklađenosti se dobija uz proizvod u pakovanju kao zasebni dokument.

Uputstva za upravljanje kontrolerom:

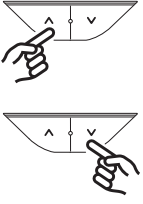
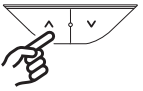
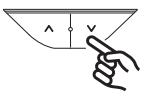
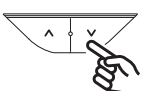
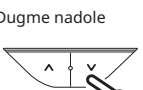
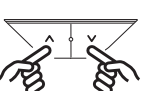
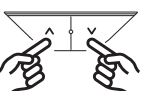
Funkcija i status	Kontrolna dugmad	Radni metod	Dužina pritiskanja dugmeta	Boja svetla	Efekat prikaza svetla	Napomena
Aktiviranje	Dugme nagore ili nadole 	Kratak pritisak	Manje od 300 milisekundi	Nema svetla	Zeleno svetlo	Ako se nijedno dugme ne koristi 15 sekundi, kontroler će ući u režim mirovanja, a indikatorsko svetlo će se isključiti. Kratak pritisak će aktivirati kontroler, ali neće izvršiti nijednu komandu dugmeta.
Nagore	Dugme nagore (1) 	Dugi pritisak: Nепrekidno pomeranje nagore.	Kratak pritisak: Pomeranje nagore 10 mm	Nema svetla	/	/
Nadole	Dugme nadole (2) 	Dugi pritisak: Nепrekidno pomeranje nadole.	Kratak pritisak: Pomeranje nadole 10 mm	Nema svetla	/	/
Resetovanje	Dugme nadole 	Dug pritisak na dugme nadole	/	Narandžasto svetlo	Zeleno svetlo	Pritisni i drži dugme „Nadole“ na ručnom upravljaču 5 sekundi. Kada indikatorsko svetlo počne konstantno da svetli narandžastom bojom, otpusti dugme – radni sto je ušao u režim resetovanja. Radni sto će automatski obaviti resetovanje. Kada se resetovanje završi, indikatorsko svetlo će treptati zelenom bojom, a radni sto će biti spreman za normalnu upotrebu.
	Dugme nadole 	Dug pritisak na dugme nadole	/	Narandžasto svetlo	Zeleno svetlo	Kada se pojavi greška, indikator će treptati narandžastom bojom. Pritisni i drži dugme „Nadole“ 5 sekundi dok indikatorsko svetlo ne počne da svetli konstantno narandžastom bojom, pa otpusti taster – radni sto je sada u režimu resetovanja. Radni sto će se spustiti u najniži položaj, a zatim će se polako vratiti u inicijalni „početni“ položaj. Kada se ovaj redosled završi, indikatorsko svetlo će treptati zelenom bojom, a radni sto će se vratiti u normalan rad. Tokom spuštanja možeš da pritisneš bilo koje dugme da pauziraš resetovanje. Da nastaviš, pritisni i drži dugme „Nadole“ još 5 sekundi.
Stanje zaštite od pregrevanja	/	Pusti sistem da miruje oko 18 minuta pre nego što nastaviš da koristiš jedinicu	/	Plavo svetlo	Zeleno svetlo	Ovo nije nenormalno stanje greške, već se zbog neprekidnog rada motora možda aktivirala zaštita od pregrevanja. Posle oko 18 minuta mirovanja plavo svetlo će se isključiti i može da se nastavi normalan rad.
Funkcija zaključavanja	Dugme nadole i nagore 	Dugo pritisni i zadrži i dugme nadole i dugme nagore	3 sekunde	Zeleno svetlo	Crveno svetlo	Ako se u režimu treptanja zelenog svetla (normalnom režimu rada) istovremeno 3 sekunde pritisnu dugmad nagore i nadole, aktiviraće se zaključavanje, a to će aktivirati treptanje crvenog svetla i sve funkcije dugmadi će biti onemogućene.
Otključavanje	Dugme nadole i nagore 	Dugo pritisni i zadrži i dugme nadole i dugme nagore	3 sekunde	Crveno svetlo	Zeleno svetlo	Da otključaš, istovremeno ponovo pritisni dugmad nagore i nadole 3 sekunde. Ovo će vratiti funkcije dugmadi, a zeleno svetlo će treptati da označi normalni režim rada.

Detektovanje sudara

- Sistem je dizajniran da izbegne moguća oštećenja opreme zbog sudara. Kada radni sto detektuje iznenadnu promenu otpora, zaustaviće kretanje i pomeriće se u suprotnom smeru približno 30 mm do 50 mm (u zavisnosti od brzine kretanja, sile sudara i opterećenja tokom sudara).

Važne napomene

- Posle uspešnog resetovanja svi parametri se vraćaju na fabrički podrazumevane vrednosti.
- Tokom procedure resetovanja, sistem zaštite od sudara je onemogućen.

Rešavanje problema za TRAVSPORT

Simptom	Proveri	Pokušaj
Sto se ne pomera. Narandžasto svetlo trepće.	1. Vodi računa da kablovi nisu oštećeni i da budu dobro pričvršćeni na svom mestu.	1. Ponovo poveži sve kablove.
	2. Isključi utikač radnog stola iz utičnice na oko minut, a zatim ga ponovo uključi u struju.	2. Prati uputstva da obaviš resetovanje. Ako se problem nastavi, obrati se IKEA službi za kupce.
Samo se jedan nogar pomera.	1. Isključi utikač radnog stola iz utičnice, proveriti da li su svi delovi radnog stola dobro sastavljeni.	1. Prati uputstva da obaviš resetovanje. Ako se problem nastavi, obrati se IKEA Centru za podršku kupcima.
Radni sto se zaustavlja i pomera u suprotnom smeru tokom rada.	1. Proveri da radni sto nije pod prevelikim opterećenjem. (Maks. opterećenje je 50 kg)	1. Skloni teške stvari s radnog stola.
	2. Proveri da li nešto blokira kretanje radnog stola.	2. Ukloni prepreku. Prati uputstva da obaviš resetovanje.
	3. Proveri da li strujni kabl ima potpuni opseg kretanja kada je radni sto u najvišem položaju, kao i da li ima dovoljnu opuštenost	3. Ako je strujni kabl negde zaglavljnjen, oslobodi ga. Vodi računa da ima dovoljnu dužinu kada je radni sto u najvišem položaju.

Elektromehanska delovna površina z nastavljivo višino z nadzornim vmesnikom za nastavljanje višine navzgor in navzdol. Ta izdelek lahko uporabljajo otroci, stari najmanj 8 let, in osebe z zmanjšanimi fizičnimi, senzoričnimi ali duševnimi sposobnostmi ali s pomanjkanjem izkušenj in znanja, če jih je oseba, odgovorna za njihovo varnost, nadzorovala ali poučila o varni uporabi izdelka in razumejo nevarnosti, povezane z njim. Otroci se z izdelkom ne smejo igrati. Otroci naprave ne smejo čistiti ali izvajati vzdrževanja brez nadzora.

Prevedeno iz originalnih navodil.

Nasveti in navodila za TRAVSPORT dvižno pisalno mizo.

Model:	TRAVSPORT EI dvižna
Vhod:	AC 110 V ali 220–240 V, 50/60 Hz, 275 W, najv. 6.0 A
Raven hrupa:	približno 50 dB
Poraba energije v stanju pripravljenosti:	0.35W (samo enota za upravljanje)
Interval nastavitve višine:	71–118 cm
Največja obremenitev:	50 kg (40 kg za glavno mizno površino + 10 kg za polico)
Temperaturno območje pri uporabi:	od +5 do +40° C / od 41 do 104° F
Temperaturno območje pri shranjevanju:	od -10 do +50° C / od 14 do 122° F
Zračna vlažnost:	od 20 % do 80 % pri +30° C / 86° F
Napajalna enota:	DC 29.0 V, 1.8 A

Izdelek uporabljaj samo skupaj s priloženo napajalno enoto.

Vsaka oseba, ki je odgovorna za to mizo ob namestitvi ali uporabi mize v vsakodnevni uporabi ali pri servisnih in popravilnih delih, mora skrbno prebrati ta navodila. Ta navodila hrani v bližini dvižne mize.

Navodila za namestitvev

Priključi ročni krmilnik na napajanje v skladu z navodili za sestavljanje.

Uporaba mize

Miza se lahko uporablja le kot delovna miza z možnostjo nastavitve višine za delo sede ali stoje. Miza je primerna le za uporabo v zaprtih in suhih prostorih (pisarne in podobna okolja).

Pri nastavljanju višine mize upoštevaj naslednja navodila:

1. Zagotovi, da so vsi kabli trdno povezani na mestu.
2. Zagotovi, da mize ne ovirajo nobeni predmeti, da se lahko višina prosto nastavlja.
3. S pritiskom gumbov za navzgor/navzdol na ročnem upravljalniku prilagodiš višino pisalne mize.

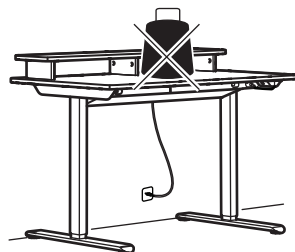
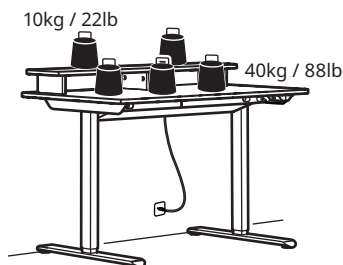

Varnostni predpisi

Ko se miza premika navzgor/navzdol, upoštevaj potrebno varnostno razdaljo, da preprečiš nevarnost ujetja med premikajočo se mizno ploščo in fiksne predmete v okolici. Ko se miza premika navzgor/navzdol, mora uporabnik paziti, da prepreči poškodbe ljudi ali predmetov. Miza ne sme biti blokirana s fiksnim predmetom, ki bi lahko povzročil nevarnost, da se miza prevrne. Preden se miza premakne navzgor/navzdol, vedno odstrani vse pisarniške stole. Stativ mize se ne sme spreminjati ali na kakršenkoli način predelovati. Pri servisiranju in popravilih mize je treba električni kabel vedno odklopiti iz stenske vtičnice (priključene vtičnice). Spremembe na kontrolni omarici in ročnem upravljalniku so strogo prepovedane! Spremembe na nogah so strogo prepovedane! Miza se ne sme uporabljati kot naprava za dvigovanje oseb.

Navodila za vzdrževanje in popravila

SlovenščinaPo približno enem tednu uporabe preveri, ali so vijaki pravilno zategnjeni. Če mize ni mogoče spustiti ali dvigniti, preveri povezave med napajalnim vtičem pisalne mize in stensko vtičnico (vtičnico) ter se prepričaj, da so vsi kabli trdno povezani na mestu. Če je treba zamenjati katerikoli del električne mize, nastavljive po višini, je treba električni kabel najprej odklopiti iz stenske vtičnice (vtičnice). Po končani zamenjavi priključi električni kabel v stensko vtičnico (vtičnico) in nato dokončaj postopek ponastavitve v skladu z navodili za ponastavitev. Po uspešni ponastavitvi brez kakršnihkoli težav je miza pripravljena za uporabo. Če miza še vedno ne deluje, se obrni na najbližjo trgovino IKEA ali službo za pomoč kupcem.

Servisiranje izdelkov

Tega izdelka ne poskušaj popraviti sam/-a, saj se lahko z odpiranjem ali odstranjevanjem pokrovov izpostaviš nevarnim napetostnim ali drugim nevarnostim.

Proizvajalec: IKEA of Sweden AB

Naslov: Box 702, SE-343 81 Älmhult, ŠVEDSKA
Telefonska številka: +46(0)476-648500

SHRANI TA NAVODILA



Ta naprava je primerna samo za uporabo v zaprtih prostorih.



Znak s prečrtanim izvlečnim zabojnikom pomeni, da izdelek ne spada med običajne gospodinjske odpadke. Izdelek je treba zavreči oziroma reciklirati v skladu z lokalnimi okoljevarstvenimi predpisi. Z ločevanjem odpadkov se zmanjša količina odpadkov v sežigalnicah in na smetiščih in s tem morebiten negativen vpliv na človekovo zdravje in okolje. Dodatne informacije so na voljo v najbližji trgovini IKEA.

Izjava EU o skladnosti je v paketu priložena kot ločen dokument.

Navodila za uporabo slušalk:

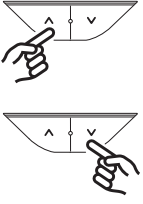
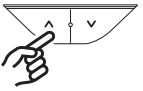
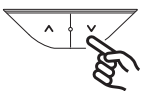
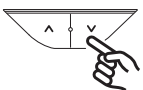
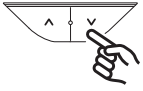
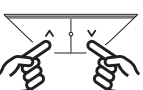
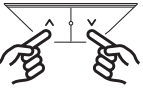
Funkcija in stanje	Upravljalni gumbi	Način delovanja	Čas trajanja pritiska gumba	Barva lučke	Učinek prikaza lučke	Opomba
Prekinitev stanja mirovanja	Tipka za dviganje ali tipka za spuščanje 	Kratek pritisk	Manj kot 300 milisekund	Brez lučke	Zelena lučka	Če 15 sekund ne pritisneš nobene tipke, upravljalnik preide v stanje mirovanja in kontrolna lučka ugasne. S kratkim pritiskom se povrne v stanje delovanja, ne bo pa izvedel nobene funkcije.
Navzgor	Gumb navzgor (1) 	Dolg pritisk: neprenehno dviganje.	Kratek pritisk: dvig za 10 mm.	Brez lučke	/	/
Navzdol	Gumb navzdol (2) 	Dolg pritisk: neprenehno spuščanje.	Kratek pritisk: spust za 10 mm.	Brez lučke	/	/
Ponastavitev	Dolg pritisk na tipko za spuščanje 	Dolg pritisk na tipko za spuščanje	/	Oranžna lučka	Zelena lučka	Pritisni tipko za spuščanje na ročnem upravljalniku in jo zadrži 5 sekund. Ko kontrolna lučka začne svetiti oranžno, spusti tipko – miza je prešla v način za ponastavitev. Miza bo ponastavitev opravila samodejno. Ko je ponastavitev končana, kontrolna lučka utripa zeleno in miza je nared za običajno uporabo.
Opozorilo o napaki	Dolg pritisk na tipko za spuščanje 	Dolg pritisk na tipko za spuščanje	/	Oranžna lučka	Zelena lučka	Ko pride do napake, lučka utripa oranžno. Pritisni in za 5 sekund zadrži tipko za spuščanje, dokler lučka ne začne enakomerno svetiti oranžno, nato tipko spusti – miza je prešla v način za ponastavitev. Miza se bo spustila do najnižjega položaja in se nato počasi vrnila v prvoten začetni položaj. Ko je ta postopek končan, lučka utripa zeleno, miza pa spet normalno deluje. Med spuščanjem lahko s pritiskom na katero koli tipko začasno prekineš ponastavitev. Za nadaljevanje ponovno pritisni tipko za spuščanje in jo zadrži za 5 sekund.
Status zaščite pred pregretjem	/	Pred ponovno uporabo naj motorji mirujejo približno 18 minut.	/	Modra lučka	Zelena lučka	To ni opozorilo o napaki, zaradi neprekinjenega premikanja pa se lahko aktivira zaščita pred pregrevanjem. Po približno 18 minutah mirovanja oranžna lučka ugasne in takrat lahko nadaljuješ normalno uporabo.
Otroška varnostna ključavnica	Tipki za spuščanje in dviganje 	Hkrati pritisni in zadrži tipki za spuščanje in dviganje	3 sekunde	Zelena lučka	Rdeča lučka	Ko utripa zelena lučka (običajen način delovanja) se s hkratnim pritiskom na tipki za dviganje in spuščanje za 3 sekunde aktivira otroška varnostna ključavnica, zato začne utripati rdeča lučka, nobena od tipk pa ne deluje.
Odklepanje	Tipki za spuščanje in dviganje 	Hkrati pritisni in zadrži tipki za spuščanje in dviganje	3 sekunde	Rdeča lučka	Zelena lučka	Za odklep ponovno hkrati pritisni tipki za dviganje in spuščanje za 3 sekunde. Vse tipke bodo spet delovale, zelena lučka pa bo utripala, kar je znak za običajno delovanje.

Zaznavanje trka

- Sistem je zasnovan tako, da preprečuje morebitne poškodbe opreme zaradi trka. Ko pisalna miza zazna nenadno spremembo upora, ustavi gibanje in se premakne v nasprotno smer za približno 30 mm–50 mm (odvisno od hitrosti gibanja, sile trka in obremenitve med trkom).

Pomembne opombe

- Po uspešni ponastavitvi se vsi parametri povrnejo na tovarniške privzete vrednosti.
- Med postopkom ponastavitve zaščita pred trkom ne deluje.

Odpravljanje težav - TRANSPORT

Simptomi	Preveri	Poskusi naslednje
Miza se ne premika. Oranžna lučka utripa.	1. Prepričaj se, da so vsi kabli nepoškodovani in trdno povezani na mestu.	1. Kable ponovno poveži.
	2. Odklopi pisalno mizo iz vtičnice za približno eno minuto in jo ponovno priklopi.	2. Upoštevaj navodila za izvedbo ponastavitve. Če težave ni mogoče odpraviti, se obrni na Službo za pomoč kupcem podjetja IKEA.
Pomika se le ena noga.	1. Izključi mizo iz napajanja in preveri, ali so vsi deli pravilno sestavljeni. Po priloženih navodilih izvedi ponastavitev.	1. Če težava ni odpravljena, se obrni na Službo za pomoč kupcem IKEA.
Miza se med pomikanjem ustavi in se začne pomikati v nasprotno smer.	1. Poskrbi, da miza ni preobremenjena (najv. dovoljena obremenitev: 50 kg).	1. Z mize odstrani težke predmete.
	2. Poskrbi, da pomikanja mize ne ovira kak predmet.	2. Odstrani oviro. Po priloženih navodilih izvedi ponastavitev.
	3. Prepričaj se, da se električni kabel neovirano premika, ko je miza v najvišjem položaju, in je dovolj ohlapen.	3. Če je električni kabel uklešččen, ga sprost. Preveri, da je kabel dovolj dolg, ko je miza v najvišjem položaju.

Yüksekliği yukarı ve aşağı ayarlamak için kontrol arayüzüne sahip, elektro-mekanik yüksekliği ayarlanabilen çalışma yüzeyi. Bu ürün, 8 yaş ve üzeri çocuklar ve fiziksel, duyuşsal veya zihinsel yetenekleri azalmış veya deneyim ve bilgi eksikliği olan kişiler tarafından, güvenliklerinden sorumlu bir kişi gözetiminde veya ürünün güvenli bir şekilde kullanılmasına ilişkin talimat verilmesi ve ilgili tehlikelerin anlaşılması durumunda kullanılabilir. Çocuklar ürünle oynamamalıdır. Temizlik ve kullanıcı bakımı, gözetim altında olmayan çocuklar tarafından yapılmamalıdır.

Orijinal talimatlardan çevrilmiştir.

TRAVSPORT yüksekliği ayarlanabilir çalışma masası için tavsiye ve kullanım talimatları.

Model:	TRAVSPORT EI yüksekliği ayarlanabilir
Giriş:	AC 110 V veya 220-240 V, 50/60 Hz, 275 W Maks. 6.0 A
Ses düzeyi:	Yaklaşık 50 dB
Bekleme durumunda güç tüketimi:	0.35W (sadece ahize)
Yükseklik ayar aralığı:	71CM~118CM
Maksimum yük:	50 kg (ana masa yüzeyi için 40 kg + raf için 10 kg)
Kullanım sırasında ısı aralığı:	+5 ila +40° C/41 ila 104° F
Depolama sırasındaki ısı aralığı:	-10 ila +50° C/14 ila 122° F
Nem:	+30° C/86° F'de %20 ila %80
Güç kaynağı ünitesi:	DC 29.0 V, 1.8 A

Bu ürün sadece birlikte verilen güç kaynağı ünitesi ile birlikte kullanılmalıdır.

Bu masanın kurulumunda veya günlük kullanımında ya da servis ve onarım işleminde çalışmasından sorumlu olan her bir kişi bu talimatları dikkatlice okumalıdır. Bu talimatları masanıza yakın bir yerde saklayınız.

Kurulum talimatları

Manuel kontrol ünitesini montaj talimatlarına göre güç kaynağına bağlayın.

Masanın kullanımı

Çalışma masası, yalnızca çalışma yüksekliğinin oturma ve ayakta durma pozisyonları arasında sürekli olarak ayarlanabildiği bir çalışma masası olarak kullanılmalıdır. Çalışma masası yalnızca iç mekânlarda ve kuru alanlarda (ofis ortamı veya benzeri) kullanılmalıdır.

Masa yüksekliğini ayarlarken şu talimatları izleyin:

1. Tüm kabloların yerine sıkıca bağlandığından emin olun.
2. Yüksekliği iyi bir şekilde ayarlamak için masa etrafında herhangi bir nesnenin olmadığından emin olun.
3. Masa yüksekliğini ayarlamak için el kumandası üzerindeki yukarı/aşağı düğmelerine basın.

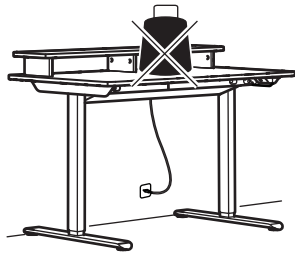
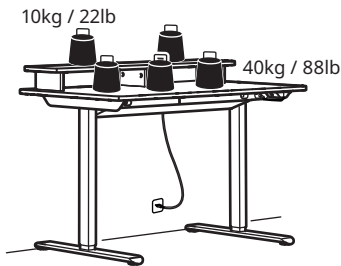

Güvenlik yönetmelikleri

Masa yukarı/aşağı hareket ederken, hareketli masa tablası ile çevredeki sabit nesnelere arasında sıkışma riskini önlemek için gerekli güvenlik mesafesini koruyun. Masa yukarı/aşağı hareket ederken, kullanan kişi kimsenin yaralanmaması veya herhangi bir nesnenin zarar görmemesi için dikkatli olmalıdır. Masa tablası, masanın devrilmesi riskini doğurabilecek sabit bir nesne tarafından engellenmemelidir. Masa yukarı/aşağı hareket etmeden önce her zaman ofis sandalyesini uzaklaştırınız. Masa tripodu hiçbir şekilde değiştirilmemelidir veya yeniden oluşturulmamalıdır. Masanın servis ve onarım çalışmalarında, elektrik kablosunun her zaman duvar prizinden (bağlı priz) çıkarılması gerekir. Kontrol kutusunda ve el kumandasında değişiklik yapılması kesinlikle yasaktır! Ayakların değiştirilmesi kesinlikle yasaktır! Masa, kişiler için bir kaldırma aracı olarak kullanılmamalıdır.

Bakım ve onarım talimatları

Yaklaşık 1 haftalık kullanımın ardından, vidaların düzgün şekilde sıkılıp sıkılmadığını kontrol edin. Masa alçaltılmıyor veya yükseltilemiyorsa, masanın elektrik fişi ile duvar prizi (soket) arasındaki bağlantıları kontrol edin ve tüm kabloların yerlerine sıkıca bağlandığından emin olun. Elektrik sisteminin herhangi bir parçası değiştirilecekse, önce elektrik kablosunun prizden bağlantısı kesilmelidir. Değiştirme işlemini tamamladıktan sonra, elektrik kablosunu duvar prizine (soket) bağlayın ve ardından sıfırlama talimatlarına göre sıfırlama işlemini tamamlayın. Herhangi bir sorun olmadan başarıyla sıfırlandıktan sonra, masa kullanıma hazırdır. Masa hala çalışmıyorsa, lütfen en yakın IKEA mağazasına veya müşteri hizmetlerine başvurun.

Ürün servisi

Kapakların açılması veya çıkarılması sizi tehlikeli voltaj noktalarına veya diğer risklere maruz bırakabileceği için bu ürünü kendiniz onarmaya çalışmayın.

Üretici: IKEA, İsveç AB

Adres: Box 702, SE-343 81 Almhult, İSVEÇ

Telefon no.: +46(0)476-648500

BU TALİMATLARI SAKLAYINIZ



Bu cihaz iç mekânlarda kullanılmalıdır.



Çarpı işaretli tekerlekli çöp kutusu simgesi, öğenin evsel atıklardan ayrı olarak atılması gerektiğini belirtir. Ürün, yerel çevre düzenlemelerine uygun olarak belirlenmiş geri dönüşüm alanlarına teslim edilmelidir. İşaretli ürünleri evsel atıklardan ayrılması, çöp yakma fırınları ya da atık toplama alanlarına gönderilen atık hacmini azaltmaya ve dolayısıyla insan sağlığı ve çevre üzerindeki olası olumsuz etkileri en aza indirmeye yardımcı olacaktır. Daha fazla bilgi için lütfen IKEA mağazası ile iletişime geçin.

AB Uygunluk Beyanı, ambalajın içinde ayrı bir belge olarak yer almaktadır.

Kullanım talimatları:

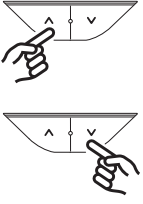
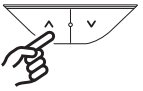
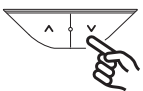
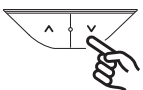
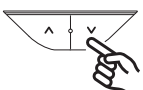
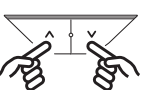
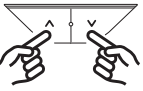
Fonksiyon ve durum	Çalıştırma Düğmeleri	Çalışma yöntemi	Düğmeye basma süresi	Işık rengi	Işık gösterge efekti	Dikkat
Uyandırma	Yukarı veya aşağı düğmesi 	Kısa basma	300 milisaniyeden kısa	Işık yok	Yeşil ışık	15 saniye boyunca hiçbir düğmeye basılmadığında, kontrol cihazı uyku moduna girer ve gösterge ışığı söner. Kısa bir basış, denetleyiciyi uyandırır ancak herhangi bir düğme komutunu yürütmez.
Yukarı	Yukarı düğmesi (1) 	Uzun süreli basma: Sürekli yukarı doğru hareket eder.	Kısa süreli basma: 10 mm yukarı hareket eder	Işık yok	/	/
Aşağı	Aşağı düğmesi (2) 	Uzun süreli basma: Sürekli aşağı doğru hareket eder.	Kısa süreli basma: 10 mm aşağı hareket eder	Işık yok	/	/
Sıfırlama	Aşağı düğmesine uzun basma 	Yukarı düğmesine uzun basma	/	Turuncu ışık	Yeşil ışık	El kumandasındaki "Aşağı" düğmesini 5 saniye basılı tutun. Gösterge ışığı sabit turuncu renkte yanmaya başladığında düğmeyi bırakın - çalışma masası sıfırlama moduna girmiştir. Çalışma masası otomatik olarak sıfırlama işlemini gerçekleştirecektir. Sıfırlama işlemi tamamlandığında, gösterge ışığı yeşil renkte yanıp sönecek ve çalışma masası normal kullanıma hazır hale gelecektir.
Anormal hata durumu	Aşağı düğmesine uzun basma 	Aşağı düğmesine uzun basma	/	Turuncu ışık	Yeşil ışık	Bir hata oluştuğunda, gösterge turuncu renkte yanıp söner. Gösterge ışığı sabit turuncu renkte yanana kadar "Aşağı" düğmesini 5 saniye basılı tutun, ardından tuşu bırakın - çalışma masası artık sıfırlama modundadır. Çalışma masası en alt konuma inecek ve ardından yavaşça başlangıçtaki "ana" konumuna geri dönecektir. Bu işlem tamamlandığında, gösterge ışığı yeşil renkte yanıp sönecek ve çalışma masası normal çalışmasına geri dönecektir. İniş sırasında herhangi bir düğmeye basarak sıfırlamayı duraklatabilirsiniz. Devam etmek için, "Aşağı" düğmesini 5 saniye daha basılı tutun.
Aşırı ısınmaya karşı koruma durumu	/	Üniteyi kullanmaya devam etmeden önce yaklaşık 18 dakika dinlendirin	/	Mavi ışık	Yeşik ışık	Bu bir hata bildirimi değildir ancak motorun sürekli çalışması nedeniyle aşırı ısınma koruması devreye girebilir. Yaklaşık 18 dakika dinlendikten sonra turuncu ışık sönecek ve normal çalışmaya devam edilebilecektir.
Çocuk kilidi	Aşağı ve yukarı düğmesi 	Aşağı ve yukarı düğmelerini uzun süre basılı tutun.	3 saniye	Yeşil ışık	Kırmızı ışık	Yeşil ışık yanıp sönmeye modunda (normal çalışma modu), yukarı ve aşağı düğmelerine aynı anda 3 saniye basıldığında kilit etkinleştirilir, kırmızı ışık yanıp sönmeye başlar ve tüm düğme işlevleri devre dışı bırakılır.
Kilit açma	Aşağı ve yukarı düğmesi 	Aşağı ve yukarı düğmelerini uzun süre basılı tutun	3 saniye	Kırmızı ışık	Yeşil ışık	Kilidi açmak için, yukarı ve aşağı düğmelerine aynı anda 3 saniye boyunca tekrar basın. Bu işlem, düğmenin işlevselliğini geri yükleyecek ve normal çalışma modunu belirtmek için yeşil ışık yanıp sönecektir.

Çarpışmayı algılama

- Sistem, çarpışma nedeniyle ekipmana gelebilecek olası hasarları önleyecek şekilde tasarlanmıştır. Masa direncinde ani bir değişiklik algılandığında, hareketi durduracak ve yaklaşık 30 mm-50 mm ters yönde hareket edecektir (hareket hızına, çarpışma kuvvetine ve çarpışma sırasındaki yüke bağlıdır).

Önemli Notlar

- Başarılı bir sıfırlama işleminden sonra, tüm parametreler fabrika ayarlarına geri döner.
- Herhangi bir sıfırlama işlemi sırasında, çarpışma önleme sistemi devre dışı bırakılır.

TRAVSPORT Sorun Giderme

Gösterge	Kontrol	Deneme
Masa hareket etmiyor. Turuncu ışık yanıp sönüyor.	1. Tüm kabloların hasarsız olduğundan ve yerlerine sıkıca bağlandığından emin olun.	1. Tüm kabloları yeniden bağlayın.
	2. Masayı yaklaşık bir dakikalığına duvardaki prizden çıkarın ve yeniden bağlayın.	2. Sıfırlamayı gerçekleştirmek için talimatları uygulayın. Sorun devam ederse, IKEA müşteri hizmetleri ile iletişime geçin.
Sadece bir ayak hareket ediyor.	1. Çalışma masasının fişini prizden çekin, çalışma masasının tüm parçalarının iyi monte edilip edilmediğini kontrol edin.	1. Sıfırlamayı gerçekleştirmek için talimatları uygulayın. Sorun devam ederse, IKEA müşteri hizmetleri ile iletişime geçin.
Kullanım sırasında çalışma masa duruyor ve ters dönüyor.	1. Çalışma masasının aşırı yüklenmediğinden emin olun. (Maks. yük: 50 kg/110 lbs)	1. Çalışma masasındaki ağır eşyaları kaldırın.
	2. Çalışma masasının hareketini hiçbir şeyin engellemediğinden emin olun.	2. Nesnelere kaldırın. Sıfırlamayı gerçekleştirmek için talimatları uygulayın.
	3. Çalışma masası en yüksek konumdayken elektrik kablosunun tam hareket ettiğini ve yeterli gevşekliğe sahip olduğunu kontrol edin	3. Elektrik kablosu sıkışmışsa, kabloyu serbest bırakın. Çalışma masası en yüksek konumdayken yeterli uzunluğa sahip olduğundan emin olun.

此办公桌面的高度可电动调节，带有控制界面，方便上下调节高度。8岁及以上儿童，有身体、知觉、精神障碍的人士及缺乏经验的人士如需自行使用该产品，须有可为其安全负责的专人对其进行监督，或提前告知其安全使用该产品的方法及潜在危险。避免让儿童将本产品用于玩耍。儿童不得在没有监督的情况下清洗和维护本产品。

翻译自原始说明文档。

TRAVSPORT 坐/站两用办公桌使用建议和说明

型号:	TRAVSPORT 特罗滕 电动坐/站两用式办公桌
输入功率:	交流电110伏或220-240伏, 50/60赫兹, 275瓦, 最大6安
噪音等级:	约50分贝
待机功耗:	0.35瓦 (仅手柄)
高度设置范围:	71CM~118CM
最大承重:	50公斤 (主桌面40公斤+搁板10公斤)
使用温度范围:	+5至+40° C/41至104° F
储存温度范围:	-10至+50° C/14至122° F
湿度:	+30° C/86° F下20%至80%
电源装置:	DC 29.0 V, 1.8 A

本产品只能与随附的电源装置一起使用。

所有负责安装桌子、日常使用桌子或负责维修和修理的人员务必仔细阅读此说明。请将说明文件妥善保管在坐/站两用式桌子附近。

安装说明

请按照组装操作说明将手动控制器接通电源。

桌子使用说明

此桌子只作为办公桌使用，可根据使用者的坐姿和站姿随时调节高度。此桌子仅限于室内和干燥场所（办公场所或类似环境）中使用。

请按照下列说明调节桌子高度：

1. 确保所有电线均已牢固连接。
2. 请确保桌子上下方无任何障碍物，以便自由调整高度。
3. 按下手持控制器的向上/向下键，以调整桌面高度。

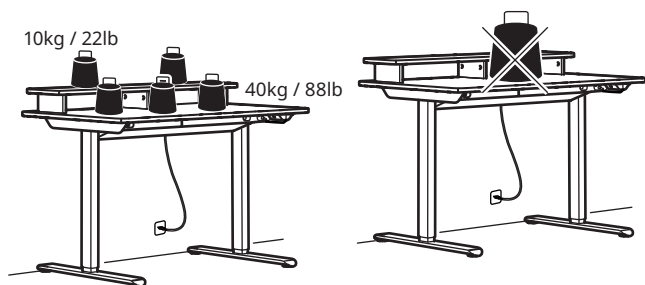

安全守则

桌子升降过程中，请保持必要的安全距离，谨防被夹在移动的桌面和周围固定物体之间。桌子升降过程中请注意观察，避免造成人员受伤或物品损坏。确保没有固定物体挡住桌面，否则可能导致桌子倾倒。确保在桌面上升/下降前移走桌子旁边的办公椅子。禁止以任何方式改装或重造桌子的三脚架。对桌子进行维护和维修时，始终确保将电源线与墙壁插座（所连接的电源插座）断开连接。禁止以任何方式改装控制盒和手持控制器！禁止以任何方式改装桌腿！不得将桌子用作人员起重装置。

维护及维修说明

使用约1周后，请检查螺丝是否正确拧紧。如果桌子无法降低或升高，请检查桌子的电源插头和墙壁插座（电源插座）之间的连接，并确保所有电线均已连接到位。如果需要更换电动升降桌的任何部件，必须先将电线与墙壁插座（电源插座）断开。更换完后，重新将电线连接到墙壁插座（电源插座），然后按照重置说明完成重置。成功重置后，即可使用桌子。如果桌子仍然无法使用，请联系附近的宜家商场或顾客服务中心。

产品维修

请勿自行修理该产品，打开或拆卸盖子，可能导致漏电或其他风险。

制造商：宜家瑞典有限公司（IKEA of Sweden AB）

地址：Box 702, SE-343 81 Älmhult, SWEDEN

电话：+46(0)476-648500

请妥善保管所有说明文件





此设备应在室内使用。



带十字的垃圾桶标志代表该产品必须与家用垃圾分开处理。同时对产品的处理必须符合当地关于废物处理的相关规定。每做一次分类，就减少了送入焚烧炉和垃圾填埋场垃圾的数量，进而将不利于人类身体健康和环境的负面影响最小化。要了解更多信息，请联系你当地的宜家商场。

符合欧盟标准声明作为单独的文件随附于包装中。

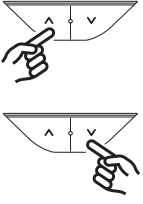
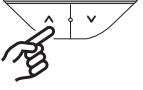
手柄操作说明:

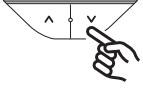
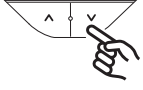
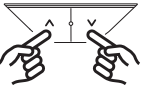
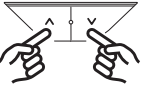
功能和状态	操作按键	操作方法	按键时间	指示灯颜色	指示灯效果	注意事项
唤醒	向上或向下按钮 	短按	不超过300毫秒	无灯光	绿色指示灯	15秒内无按键操作, 控制器进入睡眠模式, 指示灯熄灭。短按可唤醒控制器, 但不会执行任何按键指令。
向上	向上键 (1) 	长按: 持续向上移动	短按: 向上移动10mm	无灯光	/	/
向下	向下键 (2) 	长按: 持续向下移动	短按: 向下移动10mm	无灯光	/	/
重置	长按向下按钮 	长按向下按钮	/	橙色指示灯	绿色指示灯	按住手柄控制器上的“向下”按钮5秒钟。当指示灯变成橙色常亮时, 松开按钮——桌子已处于重置模式。桌子将自动执行重置。重置完成后, 指示灯将闪烁绿色, 桌子即可正常使用。
异常故障状态	长按向下按钮 	长按向下按钮	/	橙色指示灯	绿色指示灯	发生故障时, 指示灯将闪烁橙色。按住“向下”按钮5秒钟直至指示灯变成橙色常亮, 然后松开按钮——桌子处于重置模式。 桌子将下降到最低位置, 然后慢慢回到初始的“原始”位置。依次完成上述操作后, 指示灯将闪烁绿色, 并且桌子将恢复正常运行。在下降过程中, 你可以按任意按钮暂停重置。要恢复, 请再次按住“下降”按钮5秒钟。
过热保护状态	/	等待约18分钟后继续使用设备	/	蓝色指示灯	绿色指示灯	这种情况并非异常故障状态, 而是由于电机连续工作, 触发了过热保护。等待约18分钟后, 橙色指示灯熄灭, 即可恢复正常操作。
儿童锁	向下和向上按钮 	同时长按向下和向上按钮	3秒钟	绿色指示灯	红色指示灯	在绿色指示灯闪烁模式 (正常运行模式) 下, 同时按住向上和向下按钮3秒钟将激活儿童锁, 使红色指示灯闪烁并且所有按钮功能均被禁用。
解锁	向下和向上按钮 	同时长按向下和向上按钮	3秒钟	红色指示灯	绿色指示灯	要解锁, 请再次同时按住向上和向下按钮3秒钟。这将恢复按钮功能, 且绿色指示灯闪烁以示正常运行模式。

碰撞检测

- 升降桌系统的设计旨在避免因碰撞而对桌子造成损坏。桌子在升降过程中检测到阻力突然变化时, 将停止移动, 并向相反方向移动约30mm-50mm (取决于移动速度、碰撞力和碰撞时的承重)。

重要注意事项

- 重置成功后, 所有参数将恢复为出厂默认值。
- 在任何重置过程中, 防碰撞系统都会被禁用。

TRAVSPORT 米特丛 故障排除

故障问题	检查	尝试解决方法
桌子无法升降。橙色指示灯闪烁。	1. 确保所有电线完好无损, 并已连接到位。	1. 重新连接所有电线。
	2. 从墙壁插座上拔下桌子电源线, 等待大约一分钟, 然后重新连接。	2. 按照说明进行重置。如果问题仍然存在, 请联系宜家顾客服务。
只有一根桌腿可升降。	1. 从墙上插座拔下桌子的电源插头, 检查桌子的所有部件是否组装到位。	1. 按照说明进行重置。如果此问题仍然存在, 请联系宜家客服。
操作过程中, 书桌停止升降并回到原位。	1. 确保书桌承重没有超负荷。(最大承重50公斤/110磅)	1. 移除桌子上的重物。
	2. 确保没有障碍物阻碍桌子升降。	2. 清除障碍。按照说明进行重置。
	3. 检查桌子处于最高位置时, 电线是否可以移动自如, 且有合理的松弛度。	3. 如果电线被卡住, 请松开。确保当桌子处于最高位置时, 电线仍然足够长。

可調節高度的電動機械工作桌面，備有控制介面以控制桌面上下升降。產品適合8歲或以上的小孩子和身體、感官或精神上有缺陷或缺乏經驗和知識的人使用；條件是他們必須接受有關安全使用該產品的監督或指導，並由負責他們安全的人參與和了解相關之危險性。請勿讓兒童將本產品當作玩具，以及在沒有成人監督下自行清潔和保養產品。

使用指示譯文

TRAVSPORT升降桌使用建議與說明

型號：	TRAVSPORT 電動升降式工作桌
輸入功率：	交流電110伏或220-240伏，50/60赫茲，275瓦，最大6安
音量程度：	大概50dB
待機耗電量：	0.35W (只限把手)
高度設置範圍：	71公分-118公分
最大承載量：	50公斤 (主桌面40公斤+層架10公斤)
使用溫度範圍：	+5° C至+40° C/41° F至+40° F
保存溫度範圍：	-10° C至+50° C/14° F至122° F
濕度：	在溫度為30°C/86° F時，20%-80%
電源供應組件：	DC 29.0 V, 1.8 A

產品只可以與隨附的電源供應組一併使用

負責安裝或操作的人士於日常使用或保養維修時應詳讀本說明書。請將使用說明放在桌邊，方便取用

安裝說明

按照組裝運作說明，將手動控制器連接電源

使用方法

此桌子只可作為辦公桌使用，方便使用者調節高度隨時切換坐或站立工作。此桌子只限於室用及乾燥環境(辦公室或類似環境)中使用。

請按照下列指示調節升降桌高度：

1. 確定所有電線已經連接妥當
2. 確定沒有障礙物阻擋高度調節
3. 按下遙控器上的升/降(up/down)掣，調節桌面高度

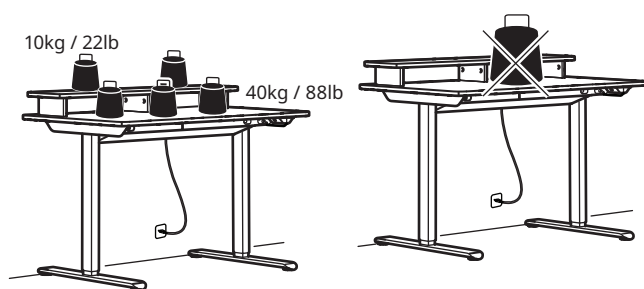

安全說明

桌子上下移動時，請保持必要的安全距離，以避免移動的桌面和旁邊的家具發生碰撞的風險。調整升降桌高度時，使用者應格外注意，避免造成他人受傷或物件受損。桌面不可放置物件，避免發生翻倒的危險。務必先移開椅子，再調整升降桌高度。切勿改變或更換升降桌的腳架結構。維修升降桌前，務必先拔掉插頭(連接之插頭)。切勿更改控制盒和遙控器。切勿更換桌腳。切勿將升降桌作為起重裝置使用

保養及維修說明

在使用約一星期後，請檢查所有螺絲是否扭緊。如果升降桌不能升降，請檢查桌子的電源插頭和牆上插座(插座)是否連接妥當，並確保所有電線均連接妥當。若需要更換任何電子部分，請先拔掉插頭。當完成所有的更換後，請將電線重新連接牆面插座(插座)，並按照重設指示，完成重設步驟。如無問題，成功完成重設後，升降桌現在可以使用。如果升降桌仍無法使用，請與當地的IKEA分店或客戶服務聯絡

產品保養

切勿自行維修產品，以免因打開或拆下蓋子而暴露在高電壓和其他危險中

製造商：IKEA of Sweden AB
地址：Box 702, 343 81 ÄLMHULT
電話號碼：+46(0)476-648500

請保留說明書，以供參考



此產品應在室內使用。



有交叉符號的帶輪垃圾桶標誌表示該物品需要和一般垃圾分別處理。物品應根據當地的廢物處理環境法規進行回收。將標誌的物品從一般垃圾中分別處理，有助減少送往堆填區或焚化爐的垃圾數量，從而減低對人類健康和環境有傷害的物質的生成。如欲獲取更多相關資訊，請聯絡當地的IKEA分店。

包裝內隨附一份歐盟符合聲明的獨立文件。

手控操作說明

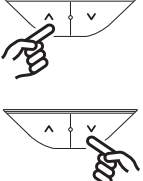
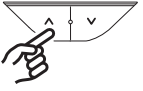
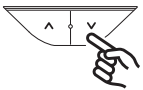
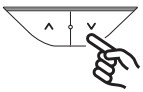
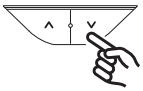
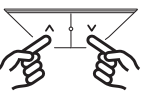
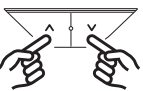
功能和狀況	操作按鈕	操作方式	持續按下按鈕的時間	燈號顏色	燈號顯示效果	注意
喚醒	上下按鈕 	短按	不超過300毫秒	無指示燈	綠色指示燈	如果15秒內無任何按鍵操作，控制器將進入睡眠模式，指示燈隨之熄滅。短按按鍵可喚醒控制器，但不會執行任何按鍵指令。
上升	上升按鈕 (1) 	長按：持續上升	短按：上升10公釐	無燈號	/	/
下降	下降按鈕 (2) 	長按：持續向下降	短按：下降10公釐	無燈號	/	/
重設	長按down按鈕 	長按down按鈕	/	橙色燈號	綠色指示燈	長按控制器上的向下按鈕5秒。當指示燈持續亮著橘燈時，放開按鈕。桌子已進入重設模式。桌子將自動執行重設程序。重設完成後，指示燈會閃爍綠燈，桌子即可正常使用。
異常錯誤狀態	長按down按鈕 	長按down按鈕	/	橙色燈號	綠色指示燈	當發生錯誤時，指示燈會閃爍橘燈。長按控制器上的向下按鈕5秒，直到指示燈長亮橘燈，然後放開按鈕。桌子已進入重設模式。桌子將下降至最低位置，然後慢慢回升到初始位置。依次完成上述操作後，指示燈會閃爍綠燈。桌子將恢復正常操作。在下降過程中，你可按下任意按鈕暫停重設。如要恢復重設，請再次按住向下按鈕5秒。
過熱保護狀態	/	在再次運作供電組件前，先靜止約18分鐘	/	藍色指示燈	綠色指示燈	這並非異常錯誤狀態，而是馬達連續使用導致過熱的自動保護功能。只要靜止約18分鐘，橙燈將會熄滅，即可恢復正常操作
兒童安全鎖	向下與向上按鈕 	同時長按向下和向上按鈕	3秒	綠色指示燈	紅指示燈	當綠色指示燈閃爍時(正常運作模式)，同時按住向上與向下按鈕3秒，將啟動兒童安全鎖，紅燈隨之閃爍，所有按鈕功能將被鎖定。
解除鎖定	向下與向上按鈕 	同時長按向下和向上按鈕	3秒	紅色指示燈	綠色指示燈	如要解除鎖定，請再次同時按住向上與向下按鈕3秒。此操作將恢復按鈕功能，當綠色指示燈閃爍，表示已回復至正常運作模式。

碰撞感應偵測

- 這系統乃避免因碰撞對裝置可能造成的損壞而設。這系統乃避免因碰撞對裝置可能造成的損壞而設。當升降桌偵測到突現的阻力時，它會停止移動，然後反向移動約30-50公釐(視乎移動速度、碰撞力度和當時負載)

重要資訊

- 重設成功後，所有參數將回復至出廠預設值。
- 在重設過程中，防碰撞系統將暫停運作。

TRAVSPORT疑難排解

問題	檢查	重試
升降桌不能升降。橙色燈號將會閃動	<ol style="list-style-type: none"> 確保所有電線沒有損壞，並已接駁妥當 從牆上拔掉升降桌的插頭，約1分鐘後重新插上 	<ol style="list-style-type: none"> 重新連接所有電線 按照指示重新進行設定 若問題仍然出現，請聯絡IKEA的客戶服務人員
只有一根桌腳移動。	<ol style="list-style-type: none"> 拔走升降桌電源，檢查所有配件是否組裝妥當。 	<ol style="list-style-type: none"> 按照指示進行重設。如果問題尚未解決，請與IKEA客戶服務聯絡
升降桌於運作途中停止和反方向升降。	<ol style="list-style-type: none"> 確保桌沒有超過承重上限，(最大重量: 50公斤/110英磅)， 確保升降桌沒有被阻擋， 檢查升降桌處於最高位時，電線可否移動自如，不過於拉緊。 	<ol style="list-style-type: none"> 移走桌上重物。 搬開障礙物，按照指示進行重設。 如果電線被卡住，請將其鬆開。確保電線長度足夠讓升降桌達到最高位置。

높이를 위아래로 조절하는 제어 인터페이스가 포함된 전기 기계식 높이 조절 작업대입니다. 본 가전제품은 8세 이상이 사용할 수 있습니다. 신체적, 감각적 또는 정신적 기능이 저하되었거나 경험 및 지식이 부족한 사람의 경우, 이들의 안전을 책임지는 사람이 안전한 사용을 감독하거나 지침을 제공하고 관련 위험을 이해한 경우에만 이용할 수 있습니다. 어린이가 제품을 가지고 놀아서는 안 됩니다. 어린이가 보호자의 감독 없이 제품을 청소하고 관리해서는 안 됩니다.

설명서 원문의 번역본

TRAVSPORT 미손 높이조절책상 사용 설명서

모델:	TRAVSPORT 트로텐 전동식 높이조절
입력:	AC 110V 또는 220~240V, 50/60Hz, 275 W 최대 6.0 A
소음 수준:	약 50dB
대기 전력 소비:	0.35W(리모컨만 해당)
높이 설정 허용 범위:	71cm~118cm
최대 하중:	50kg(주 테이블 상판 40kg + 선반 10kg)
사용 시 온도 허용 범위:	5~40° C(41~104° F)
보관 시 온도 허용 범위:	-10~50° C(14~122° F)
습도:	30° C(86° F) 기준 20%~80%
전력공급장치:	DC 29.0 V, 1.8 A

이 제품은 동봉된 전력공급장치와 함께 사용해야 합니다.

책상을 설치하거나, 책상을 매일 사용하거나, 책상을 수리하거나 서비스를 제공하는 사람은 설명서를 주의 깊게 읽어야 합니다. 이 설명서를 높이조절책상 근처에 보관하세요.

설치 방법

조립 방법 설명서에 따라 수동 조절기를 전원 공급 장치에 연결합니다.

책상의 용도

이 책상은 사무용 책상으로만 사용 가능하며, 앉은 자세와 서 있는 자세에 맞게 사용 높이를 계속 조절할 수 있습니다. 책상은 일반적인 사무실 환경 또는 그와 유사한 조건의 쾌적한 실내에서만 사용해야 합니다.

책상 높이를 조절할 때는 다음 지침을 따라주세요.

1. 모든 케이블이 제자리에 단단히 연결되어 있는지 확인합니다.
2. 높이를 자유롭게 조절할 수 있도록 책상 이동을 방해하는 물체가 없는지 확인합니다.
3. 수동 제어장치의 위로/아래로 버튼을 눌러 책상 높이를 조절합니다.

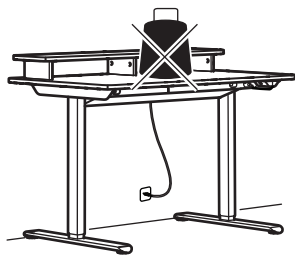
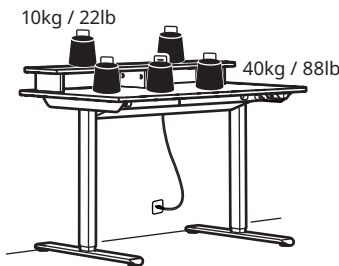

안전 규정

책상이 위/아래로 움직일 때 이동 중인 책상 상판과 주변의 고정된 물체 사이에 끼이지 않도록 필요한 안전거리를 유지하세요. 책상이 위/아래로 움직일 때 누군가 다치거나 물건이 파손되지 않도록 주의해야 합니다. 책상 상판이 고정된 물체에 가로막혀 뒤집히지 않도록 해야 합니다. 책상 높이를 조절할 때는 반드시 의자를 모두 치워주세요. 책상 삼각대는 어떤 식으로든 변경하거나 재구성해서는 안 됩니다. 책상을 정비하거나 수리할 때는 항상 전선을 연결된 콘센트에서 분리하세요. 제어함과 수동 제어장치를 절대로 개조해서는 안 됩니다. 다리는 변경하지 마세요! 책상을 사람을 들어 올리기 위한 장치로 사용해서는 안 됩니다.

관리 및 수리 지침

약 1주일 사용 후 나사가 제대로 조여졌는지 확인하세요. 책상을 내리거나 올릴 수 없는 경우 책상 전원 플러그와 콘텐트 간 연결을 확인하고 모든 케이블이 제자리에 단단히 연결되어 있는지 확인합니다. 전자식 높이조절책상의 일부를 교체해야 하는 경우 먼저 콘센트에서 전선을 뽑아야 합니다. 교체한 후 전선을 콘센트에 연결하고 재설정 지침에 따라 재설정 절차를 완료하세요. 문제없이 재설정이 끝나면 책상을 사용하면 됩니다. 그래도 책상이 작동하지 않으면 가까운 IKEA 매장이거나 고객센터 센터에 문의하세요.

제품 서비스

덮개를 열거나 제거하면 위험한 전압 지점이나 기타 위험에 노출될 수 있으므로 제품을 직접 수리하지 마세요.

제조업체: IKEA of Sweden AB

주소: Box 702, SE-343 81 Älmhult, SWEDEN

전화번호: +46(0)476-648500

본 설명서를 반드시 보관하세요.



이 제품은 실내에서 사용해야 합니다.



X 표시가 있는 바퀴 달린 쓰레기통 기호는 해당 품목을 가정용 쓰레기와 별도로 폐기해야 함을 나타냅니다. 해당 품목은 폐기물 처리에 대한 지역 환경 규정에 따라 재활용 품목으로 처리해야 합니다. 이 기호가 표시된 품목을 가정 쓰레기와 분리해 배출하면 소각장이나 매립지로 보내는 쓰레기의 양을 줄이고 건강과 환경에 미치는 부정적인 영향을 최소화할 수 있습니다. 자세한 내용은 IKEA 매장에 문의하세요.

EU 적합성 선언은 별개 문서로 패키지에 동봉되어 있습니다.

리모컨 조작 지침:

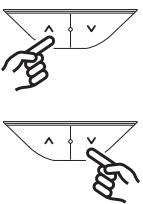
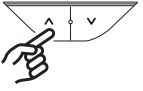
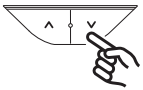
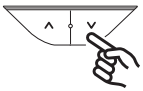
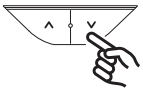
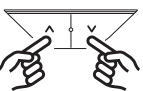
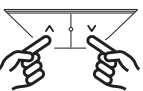
기능 및 상태	조작 버튼	조작 방법	버튼 누르기 지속 시간	표시등 색	표시등 효과	참고
절전 모드 해제	위로 버튼 또는 아래로 버튼 	짧게 누르기	300밀리초 미만	표시등 없음	녹색 표시등	15초 이상 버튼 동작이 없으면 컨트롤러가 절전 모드로 들어가고 표시등이 꺼집니다. 짧게 누르면 컨트롤러가 켜지지만 버튼 명령은 실행되지 않습니다.
위로	위로 버튼 (1) 	길게 누르기: 계속 위로 이동	짧게 누르기: 10mm 위로 이동	표시등 없음	/	/
아래로	아래로 버튼 (2) 	길게 누르기: 계속 아래로 이동	짧게 누르기: 10mm 아래로 이동	표시등 없음	/	/
재설정	아래로 버튼 길게 누르기 	아래로 버튼 길게 누르기	/	주황색 표시등	녹색 표시등	'아래로' 버튼을 5초 동안 계속 누르세요. 표시등이 주황색으로 계속 켜져 있으면 버튼을 놓으세요. 책상이 재설정 모드로 들어갑니다. 책상이 자동으로 재설정을 수행합니다. 재설정이 끝나면 표시등이 녹색으로 깜박이고, 책상은 사용 준비가 됩니다.
비정상 오류 상태	아래로 버튼 길게 누르기 	아래로 버튼 길게 누르기	/	주황색 표시등	녹색 표시등	오류가 발생하면 표시등이 주황색으로 깜박입니다. '아래로' 버튼을 5초 동안 계속 누르세요. 표시등이 주황색으로 계속 켜져 있으면 버튼을 놓으세요. 그러면 책상이 재설정 모드 상태가 됩니다. 책상이 가장 낮은 위치까지 내려간 다음 처음의 '홈' 위치로 천천히 되돌아갑니다. 이 절차가 완료되면 표시등이 녹색으로 깜박이며, 책상이 정상 작동 상태로 돌아갑니다. 책상이 내려가는 동안 아무 버튼이나 누르면 재설정이 일시 중지됩니다. 다시 시작하려면 '아래로' 버튼을 5초 동안 길게 누르세요.
과열 방지 상태	/	책상을 계속해서 조작하기 전에 약 18분간 작동 중지	/	파란색 표시등	녹색 표시등	비정상적 오류 상태는 아니지만, 모터의 지속적인 작동으로 인해 과열 방지 기능이 활성화될 수 있습니다. 약 18분간 모터를 멈춘 후 주황색 표시등이 꺼지면 정상 작동을 다시 시작됩니다.
어린이 보호 잠금(Child lock, Cl) 기능	위로 버튼 및 아래로 버튼 	위로 버튼과 아래로 버튼을 길게 누르기	3초	녹색 표시등	빨간색 표시등	녹색 표시등 깜박임 모드(정상 작동 모드)에서 위로 버튼과 아래로 버튼을 동시에 3초 동안 누르면 잠금 기능이 활성화되어 빨간색 표시등이 깜박이고 모든 버튼 기능이 비활성화됩니다.
잠금 해제	위로 버튼 및 아래로 버튼 	위로 버튼과 아래로 버튼을 길게 누르기	3초	빨간색 표시등	녹색 표시등	잠금을 해제하려면 위로 버튼과 아래로 버튼을 동시에 3초 동안 다시 누릅니다. 그러면 버튼 기능이 복원되고, 녹색 표시등이 깜박이면서 정상 작동 모드임을 나타냅니다.

충돌 감지

- 이 시스템은 충돌로 인한 장비 파손을 방지하도록 설계되었습니다. 책상이 급격한 저항 변화를 감지하면 움직임을 멈추고 약 30mm~50mm(이동 속도, 충돌력 및 충돌 시 하중에 따라 다름)만큼 역방향으로 이동합니다.

중요 참고사항

- 재설정 후 모든 매개변수가 공장 초기값으로 돌아갑니다.
- 재설정 중 충돌 방지 시스템이 비활성화됩니다.

TRAVSPORT 미션 문제 해결

증상	점검	문제 해결 방법
책상이 움직이지 않습니다. 주황색 불이 깜박입니다.	<ol style="list-style-type: none"> 모든 케이블이 손상이 없고 제자리에 단단히 연결되어 있는지 확인합니다. 벽면 콘센트에서 책상의 플러그를 뽑고, 약 1분 후 다시 연결합니다. 	<ol style="list-style-type: none"> 모든 케이블을 다시 연결합니다. 설명서에 따라 재설정합니다. 문제가 지속되면 IKEA 고객센터 센터에 문의하세요.
다리가 하나만 움직입니다.	<ol style="list-style-type: none"> 벽면 콘센트에서 책상의 플러그를 뽑고, 책상의 모든 부분이 잘 조립되어 있는지 확인하세요. 	<ol style="list-style-type: none"> 설명서의 안내에 따라 재설정하세요. 문제가 지속되면 이케아 고객센터 센터에 문의하세요.
작동 중에 책상이 멈추고 반대로 이동합니다.	<ol style="list-style-type: none"> 책상에 과도한 무게가 실리지 않았는지 확인합니다. (최대 하중 50kg/110lbs) 책상을 가로막고 있는 물체가 없는지 확인합니다. 책상이 가장 높은 위치에 있을 때 전선이 자유롭게 움직이는지, 적당하게 느슨한지 확인합니다. 	<ol style="list-style-type: none"> 책상 위에 있는 무거운 물건을 치워주세요. 방해되는 물체를 치우세요. 설명서의 안내에 따라 재설정하세요. 전선이 끼인 경우 풀어주세요. 책상이 가장 높은 위치에 있을 때 길이가 충분한지 확인합니다.

電動式で高さ調節可能な作業台。高さを調節できる制御装置が付いています。8歳以上のお子さま、および身体的障害、知覚障害、精神障害をお持ちの方が本製品を使用する場合には必ず保護者が付き添ってください。また、本製品の使用経験や知識がない方がご使用になる場合には、必ず本製品の安全な使用方法の説明を受け、使用によって起こりうる危険について理解したうえでご使用ください。お子さまが本製品で遊ばないようにご注意ください。お子さまがお手入れを行う場合は、必ず保護者が付き添ってください。

説明書の原文から翻訳

TRAVSPORT/ミツォーン 昇降式デスクの使用に関する説明書

型式：	TRAVSPORT/トロッテン デスク 昇降式
入力：	AC 110Vまたは 220-240V、50/60Hz、275 W 最大 6.0 A
騒音レベル：	約50dB
待機時消費電力：	0.35W (ハンドセットのみ)
高さ調節可能範囲：	71cm~118cm
最大荷重：	50kg (天板本体 40kg + 棚 10kg)
使用時の温度条件：	+5°C~+40°C
保管時の温度条件：	-10°C~+50°C
湿度条件：	温度+30°Cの場合、湿度20%~80%
電源ユニット：	DC 29.0 V, 1.8 A

本製品に使用できるのは、付属の電源ユニットのみです。

このテーブルの設置、日常的な使用、保守、修理を行う人は、必ずこれらの説明書をよくお読みください。この説明書は昇降式テーブルの近くに保管してください。

設置方法

組立て & 操作説明書に従って、手動コントローラーを電源に接続します。

テーブルの使用方法

このデスクは、立ち仕事や座り仕事に合わせてデスクトップの高さを無段階に調整できる作業用デスクとしてのみ、ご使用いただくことができます。オフィスなど、室内の湿気の少ない場所でのみご使用ください。

テーブルの高さを調節する時にはこれらの指示に従ってください。

1. すべてのケーブルがしっかりと接続されていることを確認します。
2. 周囲に障害物がなく、デスクの高さを自由に調節できることを確認します。
3. ハンドコントローラーの上/下ボタンを押して、デスクの高さを調整します。

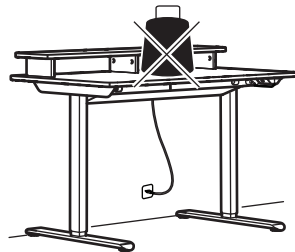
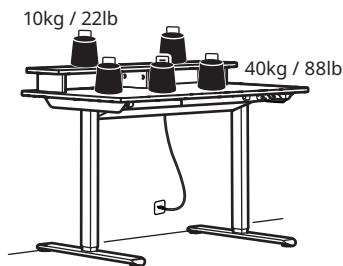

安全に関する規制

テーブルを上下させる際は、必要な安全距離を保ち、作動中のテーブルトップと、周辺の固定障害物との間にはさまれないようにしてください。テーブルの高さを調節するときには、ケガをしたり物を壊したりしないように注意してください。テーブルトップの動作が固定障害物によって遮られないようにしてください。テーブルがひっくり返るおそれがあります。テーブルの高さを調節する前に、必ずテーブルから椅子を離してください。テーブルの三脚にはいかなる改造も加えないでください。テーブルのメンテナンスや修理を行う際は、必ずコンセントから電源ケーブルを抜いてください。コントロールボックスおよびハンドコントローラーの改造は絶対に行わないでください！ テーブルの保守および修理の際は、必ず電源コードをコンセントから抜いてください。脚の改造は固く禁じられています！ 人を昇降させるために、テーブルを使用しないでください。

メンテナンスと修理の手順

使用開始から1週間ほど経ったら、ネジがしっかりと締まっているかを確認してください。スイッチを押してもテーブルが動かない場合は、電源プラグとコンセントがきちんと接続されているか点検し、すべてのケーブルがしっかりと接続されていることを確認してください。電気系統の部品を交換する場合は、必ず先に電源ケーブルをコンセントから外してください。部品の交換が終了したら、電源ケーブルをコンセントに差し込み、リセット手順に従ってリセットプロセスを完了させてください。問題なくリセットできたら、テーブルが使える状態になります。それでもテーブルが作動しない場合は、お近くのイケア店舗またはカスタマーサポートセンターにお問い合わせください。

製品の修理について

本製品をご自身で修理しようとししないでください。カバーを開いたり、外したりする行為は、危険な電圧点に接触するなどのリスクにさらされるおそれがあります。

製造業者：IKEA of Sweden AB

住所：Box 702, SE-343 81 Älmhult, SWEDEN

電話番号：+46(0)476-648500

説明書は大切に保管してください



屋内のみで使用してください。



「Crossed-out wheeled bin」マークは、廃棄する際に一般の家庭ゴミと区別する必要があることを示しています。このマークの付いた製品はリサイクル対象品です。お住まいの地域の廃棄物処理ルールに従ってご対応ください。一般の家庭ゴミと分けてリサイクルすることで、焼却炉やゴミ埋め立て施設に持ち込まれるゴミの量を削減できるうえ、健康や環境への潜在的な負荷を軽減できます。詳しくは、お近くのイケア店舗にお問い合わせください。

EU適合宣言書は別文書としてパッケージに含まれています。

ハンドセットの操作方法：

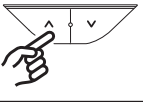
機能とステータス	操作ボタン	操作方法	ボタンを長押しする時間	ライトの色	ライトの状態	注意
ウェイクアップ	Up (アップ) または Down (ダウン) ボタン 	短押し	300ミリ秒以下	ライト：点灯なし	緑のライト	ボタン操作が行われないと、コントローラーは15秒以内にスリープモードに入り、インジケータライトが消灯します。短押しするとコントローラーはウェイクアップ（起動）しますが、ボタンコマンドは実行されません。
(アップ)	(アップ) ボタン (1) 	長押し	短押し：10mm 上がります。	ライト：点灯なし	/	/
(ダウン)	(ダウン) ボタン (2) 	長押し：下がり続けます。	短押し：10mm 下がります。	ライト：点灯なし	/	/
リセット Down (ダウン/下降)	ボタンを長押しします Down (ダウン/下降) 	ボタンを長押しします オレンジ色のライト点灯まず、Down (ダウン/下降)	/	ボタンを長押ししてリセット状態にします (このときオレンジ色のライトが点灯します)。	グリーン (緑) のライト	ハンドコントローラーの「Down (ダウン)」ボタンを5秒間長押しします。インジケータライトがオレンジ色に点灯したら、ボタンを放します。デスクはリセットモードになっています。デスクは自動的にリセットされます。リセットが完了すると、インジケータライトが緑色に点滅し、デスクは使える状態になります。
異常なエラーステータス Down (ダウン/下降)	ボタンを長押しします Down (ダウン/下降) 	ボタンを長押しします オレンジ色のライト点滅 異常があると、オレンジ色のライトが点滅し続けます。	/	どのボタンを押しても機能しません。	緑のライト	エラーが発生すると、オレンジ色のLEDライトに点滅します。ハンドコントローラーの「Down (ダウン)」ボタンを5秒間長押しします。インジケータライトがオレンジ色に点灯したら、ボタンを放します。デスクはリセットモードになります。デスクはいったん最下位まで下降し、その後ゆっくりと初期の「ホーム」位置に戻ります。この動作が完了すると、インジケータライトが緑色に点滅し、デスクは通常の操作状態に戻ります。下降中にいずれかのボタンを押すと、リセットを一時停止できます。リセットを再開するには、再度ハンドコントローラーの「Down (ダウン)」ボタンを5秒間長押しします。
過熱防止ステータス	/	およそ18分間ほど時間をあけてからユニットの操作を再開してください オレンジ色のライト	/	青いライト	グリーン (緑) のライト	モーターが連続して作動すると過熱保護機能が作動することがあります。およそ18分間ほど時間をあけると、オレンジ色のライトが点灯し、通常の操作を再開できるようになります。
チャイルドロック	Up (アップ) /Down (ダウン) ボタン 	Up (アップ) / Down (ダウン) ボタンの両方を長押しします。	3秒間	緑のライト	赤のライト	緑のライトが点滅するモード (通常操作モード) で、Up (アップ) /Down (ダウン) ボタンを同時に3秒間押すとロックがかかります。赤色のライトが点滅し、すべてのボタン機能が無効になります。
ロック解除	Up (アップ) /Down (ダウン) ボタン 	Up (アップ) / Down (ダウン) ボタンの両方を長押しします。	3秒間	赤のライト	緑のライト	ロックを解除するには、もう一度Up (アップ) /Down (ダウン) ボタンを同時に3秒間押します。ボタンの機能が戻り、緑のライトが点滅して通常の操作モードを示します。

衝突検知

・本製品は、衝突による破損を避けるように設計されています。抵抗値の急な変化を検知すると、デスクトップの動きが停止し、30~50mmほど (動作速度、衝突力、衝突時の負荷によって異なります) 逆方向に戻ります。

重要な注意

1. リセットが正常に完了すると、すべての設定が出荷時の初期値に戻ります。
2. リセット作業中は、衝突防止システムが無効になります。

TRANSPORT/ミットゾーンのトラブルシューティング

症状	確認	試行
テーブルが作動しません。オレンジ色のライトが点滅しています。	1. すべてのケーブルに損傷がなく、しっかり接続されていることを確認します。	1. すべてのケーブルを接続し直します。
	2. デスクの電源プラグをコンセントから抜き、1分ほどたってから再び接続します。	2. 手順に従ってリセットします。それでも問題が解決しない場合は、イケアのカスタマーサービスにお問い合わせください。
脚が1本しか動きません。	1. デスクの電源プラグをコンセントから抜き、すべてのパーツが正しく組み立てられているかどうかチェックします。	1. 手順に従ってリセットします。それでも問題が解決しない場合は、イケアのカスタマーサービスにお問い合わせください。
デスクが昇降作動中に止まり、逆方向に動き出します。	1. デスクに過度の荷重がかかっていませんか。	1. (最大荷重：50kg) デスクトップから重いものを取り除いてください。
	2. デスクの動きを妨げているものがないか、確認してください。	2. 昇降の妨げになっているものを取り除いてください。手順に従ってリセットします。
	3. デスクトップが一番高い位置にあるときに電源ケーブルに適度なたるみがあり、十分に動かすことができることを確認します。	3. 電源ケーブルが引っかかっていたら、引っかかりを取り除きます。デスクトップが一番高い位置にあるときも電源ケーブルに十分な長さがあることを確認します。

Permukaan kerja yang dapat diatur ketinggiannya secara elektro-mekanis dengan antarmuka kontrol untuk menyesuaikan ketinggian ke atas dan ke bawah. Produk ini dapat digunakan oleh anak-anak berusia 8 tahun ke atas dan orang-orang dengan kemampuan fisik, sensorik, atau mental yang lemah atau kurang pengalaman dan pengetahuan jika mereka telah diberi pengawasan atau instruksi mengenai penggunaan produk dengan cara yang aman dan memahami bahaya yang terlibat oleh orang yang bertanggung jawab atas keselamatan mereka. Anak-anak dilarang memainkan produk ini. Pembersihan dan perawatan pengguna tidak boleh dilakukan oleh anak-anak tanpa pengawasan.

Diterjemahkan dari instruksi aslinya.

Saran dan petunjuk untuk meja duduk/berdiri TRAVSPORT.

Model:	TRAVSPORT elektrik duduk/berdiri
Input:	AC 110V or 220-240 V, 50/60Hz, 275 W Max 6.0 A
Tingkat suara:	sekitar 50 dB
Konsumsi daya siaga:	0.35W (hanya handset)
Interval pengaturan ketinggian:	71cm ~ 118cm
Beban maksimum:	50 kg (40 kg untuk permukaan meja utama + 10 kg untuk rak)
Interval suhu saat penggunaan:	+5 hingga +40° C/41 hingga 104° F
Interval suhu dalam penyimpanan:	-10 hingga +50° C / 8 hingga 122° F
Kelembapan:	20% hingga 80% pada suhu +30° C/86° F
Unit catu daya:	DC 29.0 V, 1.8 A

Produk ini harus digunakan bersama dengan unit power supply yang disertakan.

Siapa saja yang bertanggung jawab dalam merakit atau menggunakan atau membersihkan atau memperbaiki meja ini harus membaca petunjuk ini secara saksama. Simpan instruksi ini di dekat meja tempat duduk Anda.

Instruksi instalasi

Hubungkan pengontrol manual ke catu daya sesuai dengan petunjuk pengoperasian perakitan.

Penggunaan meja

Meja hanya boleh digunakan sebagai meja kerja dengan kemungkinan untuk terus menyesuaikan ketinggian kerja antara posisi duduk dan berdiri. Meja hanya boleh digunakan di dalam ruangan dan di tempat yang kering (lingkungan kantor atau sejenisnya).

Ikuti petunjuk ini saat menyesuaikan ketinggian meja:

1. Pastikan semua kabel terpasang kuat pada tempatnya.
2. Pastikan tidak ada benda yang menghalangi meja sehingga ketinggiannya bisa diatur dengan leluasa.
3. Tekan tombol atas/bawah pada pengendali tangan untuk menyesuaikan ketinggian meja.

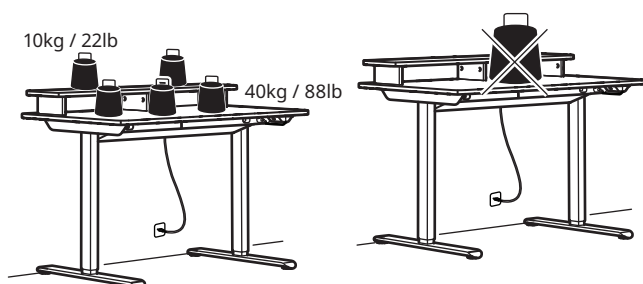

Peraturan keamanan

Saat meja bergerak naik/turun, jaga jarak aman yang diperlukan untuk menghindari risiko terjepit di antara bagian atas meja yang bergerak dan benda-benda tetap di sekitarnya. Saat meja bergerak ke atas/ke bawah, pengguna harus tetap waspada agar tidak ada yang terluka atau benda yang rusak. Bagian atas meja tidak boleh terhalang oleh benda tetap yang dapat menimbulkan risiko meja terguling. Selalu jauhkan kursi kantor sebelum meja bergerak ke atas/ke bawah. Tripod meja tidak boleh diubah atau direkonstruksi dengan cara apa pun. Saat meja di servis servis atau diperbaiki, kabel listrik harus selalu dilepaskan dari stopkontak (soket yang terhubung). Dilarang keras mengubah kotak kontrol dan pengendali tangan! Dilarang keras memodifikasi kaki-kaki meja! Meja tidak boleh digunakan sebagai alat pengangkat untuk orang.

Petunjuk perawatan dan perbaikan

Setelah kira-kira 1 minggu penggunaan, periksa apakah sekrup sudah dikencangkan dengan benar. Jika meja tidak dapat diturunkan atau dinaikkan, periksa sambungan antara steker listrik meja dan stopkontak di dinding (soket) dan pastikan semua kabel tersambung dengan baik pada tempatnya. Jika ada bagian dari meja yang dapat diatur ketinggiannya perlu diganti, kabel listrik harus dilepaskan terlebih dahulu dari stopkontak (soket) di dinding. Setelah menyelesaikan penggantian, sambungkan kabel listrik ke stopkontak (soket) lalu selesaikan proses reset sesuai petunjuk reset. Setelah berhasil mengatur ulang tanpa masalah, tabel siap digunakan. Jika meja tetap tidak berfungsi, silakan hubungi toko IKEA terdekat atau layanan pelanggan Anda.

Layanan produk

Jangan mencoba memperbaiki sendiri produk ini karena membuka atau melepas penutup dapat membuat Anda terkena titik tegangan berbahaya atau risiko lainnya.

Pabrik: IKEA of Sweden AB

Alamat: Box 702, SE-343 81 Almhult, SWEDIA

Nomor Telepon: +46(0)476-648500

SIMPAN PANDUAN INI



Perangkat ini hanya boleh digunakan di dalam ruangan.



Simbol tempat sampah beroda bertanda silang menandakan bahwa barang tersebut harus dibuang secara terpisah dari sampah rumah tangga. Item tersebut harus diserahkan untuk didaur ulang sesuai dengan peraturan lingkungan setempat untuk pembuangan limbah. Dengan memisahkan barang yang ditandai dari sampah rumah tangga, Anda akan membantu mengurangi volume sampah yang dikirim ke insinerator atau tempat pembuangan akhir dan meminimalkan potensi dampak negatif terhadap kesehatan manusia dan lingkungan. Untuk informasi lebih lanjut, silakan hubungi toko IKEA setempat.

Deklarasi Kesesuaian UE disertakan dalam kemasan sebagai dokumen terpisah.

Petunjuk pengoperasian handset:

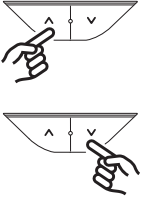
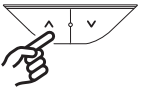
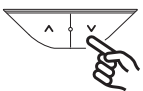
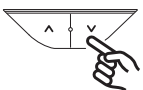
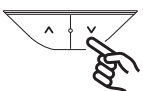
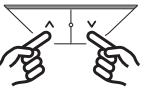
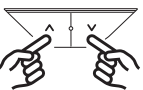
Fungsi dan status	Tombol Pengoperasian	Metode operasi	Waktu durasi penekanan tombol	Warna cahaya	Efek tampilan cahaya	Catatan
Bangun	Tombol atas atau bawah 	Tekan singkat	Kurang dari 300 mili detik	Tidak ada cahaya	Lampu hijau	Jika tidak ada tombol ditekan selama 15 detik, pengendali akan masuk ke mode tidur dan lampu indikator akan mati. Tekan singkat akan membangunkan pengendali tetapi tidak menjalankan perintah tombol.
Atas	Tombol atas (1) 	Tekan lama: Gerakan ke atas terus menerus.	Tekan sebentar: Bergerak ke atas 10mm	Tidak ada cahaya	/	/
Bawah	Tombol bawah (2) 	Tekan lama: Gerakan ke bawah terus menerus	Tekan sebentar: Pindah ke bawah 10mm	Tidak ada cahaya	/	/
Setel ulang	Tekan lama tombol bawah 	Tekan lama tombol bawah	/	Cahaya oranye	Lampu hijau	Tekan dan tahan tombol "Bawah" pada panel kontrol selama 5 detik. Saat lampu indikator menyala oranye stabil, lepaskan tombol - meja sudah masuk ke mode setel ulang. Meja akan melakukan penyetelan ulang secara otomatis. Setelah penyetelan ulang selesai, lampu indikator akan berkedip hijau, dan meja siap digunakan kembali seperti biasa.
Status kesalahan tidak normal	Tekan lama tombol bawah 	Tekan lama tombol bawah	/	Cahaya oranye	Lampu hijau	Saat terjadi kesalahan, lampu indikator akan berkedip oranye. Tekan dan tahan tombol "Bawah" selama 5 detik hingga lampu indikator menyala oranye stabil, lalu lepaskan tombol - meja sudah masuk ke mode penyetelan ulang. Meja akan turun ke posisi terendah, lalu perlahan kembali ke posisi awal. Setelah proses selesai, lampu indikator akan berkedip hijau, dan meja siap digunakan kembali. Selama meja turun, anda bisa menekan tombol apa saja untuk menghentikan penyetelan ulang. Untuk melanjutkan, tekan dan tahan tombol bawah lagi selama 5 detik.
Status perlindungan panas berlebih	/	Diamkan selama kurang lebih 18 menit sebelum melanjutkan pengoperasian unit	/	Cahaya biru	Lampu hijau	Ini bukan status kesalahan yang tidak normal, tetapi karena mesin bekerja terus menerus, proteksi panas berlebih dapat diaktifkan. Setelah sekitar 18 menit istirahat, lampu oranye akan mati dan pengoperasian normal dapat dilanjutkan
Kunci pengaman anak	Tombol bawah dan atas 	Tekan dan tahan tombol turun dan naik secara bersamaan	3 detik	Lampu hijau	Cahaya merah	Dalam mode lampu hijau berkedip (mode operasi normal), tekan tombol atas dan bawah bersamaan selama 3 detik untuk mengaktifkan kunci. Lampu merah akan berkedip dan semua fungsi tombol tidak aktif.
Buka kunci	Tombol bawah dan atas 	Tekan dan tahan tombol turun dan naik secara bersamaan	3 detik	Cahaya merah	Lampu hijau	Untuk membuka kunci, tekan tombol naik dan turun bersamaan selama 3 detik. Ini akan mengembalikan fungsi tombol, dengan lampu hijau berkedip untuk indikasi mode operasi normal.

Deteksi tabrakan

- Sistem ini dirancang untuk menghindari kemungkinan kerusakan peralatan akibat tabrakan. Apabila meja mendeteksi perubahan resistensi secara tiba-tiba, meja akan menghentikan gerakan dan bergerak ke arah sebaliknya sekitar 30 mm-50 mm (tergantung pada kecepatan gerakan, gaya tumbukan dan beban selama tumbukan).

CATATAN PENTING:

- Setelah reset berhasil, semua pengaturan kembali ke setelan pabrik.
- Selama proses reset, sistem anti-tabrakan tidak aktif.

Pemecahan masalah TRAVSPORT

Gejala	Periksa	Coba
Meja tidak bergerak. Cahaya oranye berkedip.	1. Pastikan semua kabel tidak rusak dan terhubung dengan kuat pada tempatnya.	1. Sambungkan kembali semua kabel.
	2. Cabut meja dari stopkontak selama kurang lebih 1 menit dan sambungkan kembali.	2. Ikuti petunjuk untuk melakukan pengaturan ulang. Jika tetap bermasalah, hubungi layanan pelanggan IKEA.
Hanya satu kaki yang bergerak.	1. Cabut meja dari stopkontak, periksa semua bagian meja apakah sudah terpasang dengan baik atau belum.	1. Ikuti petunjuk untuk melakukan pengaturan ulang. Jika tetap bermasalah, hubungi layanan pelanggan IKEA.
Meja berhenti dan mundur selama pengoperasian.	1. Pastikan meja tidak kelebihan beban. (Beban maksimum 50 kg/110 lbs)	1. Singkirkan benda-benda berat dari meja.
	2. Pastikan tidak ada yang menghalangi meja.	2. Singkirkan penghalang. Ikuti petunjuk untuk melakukan pengaturan ulang.
	3. Pastikan kabel listrik dapat bergerak penuh saat meja berada pada posisi tertinggi dan memiliki area leluasa yang wajar	3. Jika kabel listrik terliit, urai. Pastikan panjangnya cukup ketika meja berada pada posisi tertinggi.

Permukaan kerja laras ketinggian elektro-mekanikal dengan antara muka kawalan untuk melaraskan ketinggian ke atas dan bawah Alat ini boleh digunakan oleh kanak-kanak berumur 8 tahun ke atas dan orang-orang dengan kurang keupayaan fizikal, deria atau mental atau kurang pengalaman dan pengetahuan jika mereka telah diberi pengawasan atau arahan tentang penggunaan alat melalui cara yang selamat dan memahami bahaya dilibatkan oleh orang yang bertanggungjawab terhadap keselamatan mereka. Kanak-kanak tidak boleh bermain dengan perkakas ini. Pembersihan dan penyelenggaraan pengguna tidak boleh dilakukan oleh kanak-kanak tanpa pengawasan

Diterjemah daripada arahan asal.

Nasihat dan arahan untuk meja duduk/berdiri TRAVSPORT

Model:	Duduk/berdiri TRAVSPORT EI
Input:	AC 110 V atau 220-240 V, 50/60Hz, 275 W Max 6.0 A
Paras bunyi:	Kira-kira 50dB
Penggunaan kuasa tunggu sedia:	0.35W (hanya ganggang tangan)
Selang pengesetan ketinggian:	71CM~118CM
Beban maksimum:	50kg (40kg untuk permukaan meja utama + Para-para 10kg)
Selang suhu pada penggunaan:	+5 hingga +40° C/41 hingga 104° F
Selang suhu pada storan:	-10 hingga +50° C/14 hingga 122° F
Kelembapan:	20% hingga 80% pada +30° C/86° F
Unit bekalan kuasa:	DC 29.0 V, 1.8 A

Produk ini hanya boleh digunakan bersama dengan unit bekalan kuasa yang disertakan.

Setiap orang yang bertanggungjawab untuk meja ini semasa pemasangan atau penggunaan meja dalam penggunaan harian atau dalam kerja perkhidmatan dan pembaikan harus membaca arahan ini dengan teliti. Simpan arahan ini berhampiran meja duduk/diri anda.

Arahan pemasangan

Sambungkan pengawal manual pada bekalan kuasa mengikut arahan kendalian pemasangan.

Penggunaan meja

Meja hanya boleh digunakan sebagai meja kerja dengan kemungkinan untuk menyelaraskan ketinggian kerja antara posisi duduk dan berdiri secara berterusan. Meja hanya boleh digunakan di dalam rumah dan di tempat yang kering (persekitaran pejabat atau yang serupa).

Ikut arahan ini semasa melaraskan ketinggian meja:

1. Pastikan semua kabel tersambung dengan kukuh pada tempatnya.
2. Pastikan tiada objek menghalang meja agar ketinggian boleh dilaraskan dengan bebas.
3. Tekan butang ke atas/ke bawah pada pengawal tangan untuk melaraskan ketinggian meja.

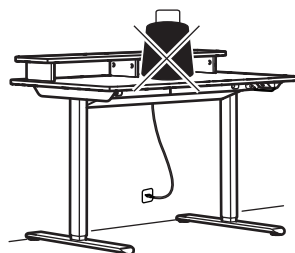
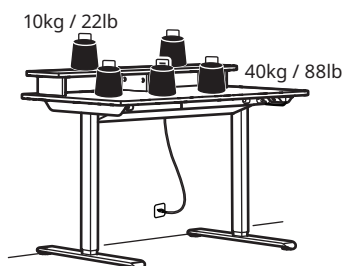

Peraturan keselamatan

Semasa meja bergerak ke atas/bawah, jaga jarak keselamatan yang perlu untuk mengelakkan risiko terhimpit antara bahagian atas meja yang bergerak dan objek kekal di kawasan sekitarnya. Apabila meja diturunkan/dinaikkan, pengguna hendaklah memerhatikan supaya tiada sesiapa yang cedera atau tiada objek yang rosak. Bahagian atas meja tidak boleh disekat oleh objek tetap yang mungkin berisiko menyebabkan meja itu terbalik. Sentiasa alihkan sebarang kerusi pejabat sebelum meja diturunkan/dinaikkan. Meja tripod tidak boleh diubah atau dibina semula walau dalam apa cara sekalipun. Semasa kerja-kerja servis dan pembaikan meja, kabel elektrik mestidinyahsambungkan daripada soket dinding. Pengubahsuaian pada kotak kawalan adalah dilarang sepenuhnya! Pengubahsuaian pada kaki dilarang sama sekali! Meja tidak boleh digunakan sebagai peralatan untuk mengangkat manusia.

Arahan penyelenggaraan dan pembaikan

Selepas kira-kira 1 minggu penggunaan, periksa yang skru diketatkan dengan betul. Jika meja tidak boleh diturunkan atau dinaikkan, periksa sambungan antara palam kuasa meja dan soket dinding (soket) dan pastikan semua kabel bersambung dengan kukuh pada tempatnya. Sekiranya mana-mana bahagian sistem elektrik perlu diganti, kabel elektrik mesti dinyahsambung terlebih dahulu dari soket dinding. Selepas selesai penggantian, sambungkan kabel elektrik ke soket dinding (soket) dan kemudian selesaikan proses pengesetan semula mengikut arahan pengesetan semula. Selepas pengesetan semula berjaya tanpa sebarang masalah, meja kini sedia untuk digunakan. Sekiranya meja masih tidak berfungsi, sila hubungi gedung atau khidmat pelanggan IKEA terdekat anda.

Menservis produk

Jangan cuba memperbaiki produk ini sendiri, kerana membuka atau menanggalkan penutup boleh mendedahkan anda kepada titik voltan yang berbahaya atau risiko-risiko lain.

Pengilang: IKEA Sweden Sweden

Alamat: Box 702, SE-343 81 Älmhult, SWEDE

No. Telefon: +46(0)476-648500

SIMPAN ARAHAN INI



Peralatan ini hendaklah digunakan di dalam rumah.



Simbol tong bersilang menunjukkan bahawa barang tersebut harus dilupus secara berasingan daripada sampah isi rumah. Barangan tersebut seharusnya diserahkan untuk dikitar semula mengikut peraturan persekitaran setempat bagi pelupusan sampah. Dengan mengasing-asingkan barangan bertanda daripada sampah isi rumah, anda akan membantu mengurangkan jumlah sampah yang dihantar ke tempat pembakaran atau tempat pelupusan sampah dan meminimumkan sebarang kemungkinan kesan negatif terhadap kesihatan manusia dan alam sekitar. Untuk maklumat lebih lanjut, sila hubungi gedung IKEA anda.

Pengisytiharan Pematuhan EU disertakan dalam pembungkusan sebagai dokumen berasingan.

Arahan pengendalian gagang:

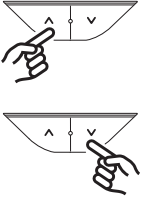
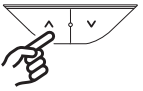
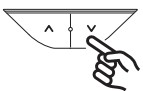
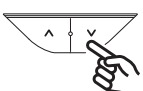
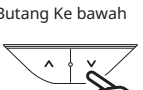
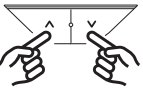
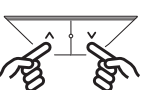
Fungsi dan status	Butang kendalian	Kaedah kendalian	Tempoh masa tekan butang	Warna cahaya	Kesan paparan cahaya	Catatan
Bangkit	Butang Ke atas atau Butang Ke bawah 	Tekan sebentar	Kurang daripada 300 milisaat	Tidak ada cahaya	Cahaya hijau	Dalam masa 15 saat tanpa kendalian butang, pengawal akan memasuki mod tidur, dan lampu penunjuk akan dimatikan. Tekan sebentar akan membangkitkan pengawal tetapi tidak akan melaksanakan sebarang arahan butang.
Ke atas	Butang ke atas 	Tekan lama: Pergerakan ke atas berterusan	Tekan sebentar: Bergerak ke atas 10mm	Tidak ada cahaya	/	/
Ke bawah	Butang ke bawah 	Tekan lama: Pergerakan ke bawah berterusan	Tekan psebentar: Bergerak ke bawah 10mm	Tidak ada cahaya	/	/
Set semula	Butang Ke bawah 	Tekan lama butang Ke bawah	/	Cahaya jingga	Cahaya hijau	Tekan dan tahan butang "Ke bawah" pada pengawal tangan selama 5 saat. Apabila lampu penunjuk bertukar kepada oren stabil, lepaskan butang - meja telah memasuki mod set semula. Meja akan melakukan set semula secara automatik. Setelah set semula selesai, lampu penunjuk akan berkelip hijau, dan meja akan sedia untuk kegunaan biasa.
Status ralat tidak normal	Butang Ke bawah 	Tekan lama butang Ke bawah	/	Cahaya jingga	Cahaya hijau	Apabila ralat berlaku, penunjuk akan berkelip jingga. Tekan dan tahan butang "Ke bawah" selama 5 saat sehingga lampu penunjuk bertukar kepada cahaya jingga stabil, kemudian lepaskan kekunci - meja kini dalam mod set semula. Meja akan turun ke kedudukan paling rendah dan kemudian perlahan-lahan kembali ke kedudukan "rerumah" awal. Apabila urutan ini selesai, Lampu penunjuk akan berkelip hijau, dan meja akan kembali beroperasi seperti biasa. Semasa turun anda boleh menekan mana-mana butang untuk menjeda set semula. Untuk menyambung semula, tekan dan tahan butang "Ke bawah" selama 5 saat lagi.
Status perlindungan terlampau panas.	/	Rehat selama kira-kira 18 minit sebelum meneruskan kendalian unit.	/	Cahaya biru	Cahaya hijau	This is not an abnormal error status, but due to the motor working continuously, overheat protection may activate. After approx. 18 minutes of rest, the orange light will turn off and normal operation can be resumed
Pengunci kanak-kanak	Butang Ke bawah dan Ke atas 	Tekan lama dan tahan butang Ke bawah dan Ke atas	3 saat	Cahaya hijau	Cahaya merah	Dalam mod berkelip cahaya hijau (mod kendalian biasa), menekan butang Ke atas dan Ke bawah secara serentak selama 3 saat akan mengaktifkan pengunci, menyebabkan cahaya merah berkelip dan semua fungsian butang dinyahdayakan.
Buka kunci	Butang Ke bawah dan Ke atas 	Tekan lama dan tahan butang Ke bawah dan juga Ke atas	3 saat	Cahaya merah	Cahaya hijau	Untuk membuka kunci, tekan butang Ke atas dan Ke bawah secara serentak selama 3 saat sekali lagi. Ini akan memulihkan fungsian butang, dengan cahaya hijau berkelip untuk menunjukkan mod kendalian biasa.

Pengesanan pelanggaran

- Sistem ini direka bentuk untuk mengelakkan kemungkinan kerosakan pada peralatan akibat pelanggaran. Apabila meja mengesan perubahan mendadak dalam rintangan, ia akan menghentikan pergerakan dan bergerak ke arah songsang kira-kira 30 mm-50 mm (bergantung pada kelajuan pergerakan, daya pelanggaran dan beban semasa pelanggaran).

Catatan Penting

- Selepas set semula berjaya, semua parameter kembali kepada lalai kilang.
- Semasa sebarang prosedur set semula, sistem antipelanggaran dinyahdayakan.

Mengesan kerosakan TRAVSPORT

Tanda	Periksa	Cuba
Meja tidak bergerak. Cahaya jingga berkelip-kelip.	1. Pastikan semua kabel tidak rosak dan bersambung dengan kukuh pada tempatnya.	1. Sambungkan semula semua kabel.
	2. Cabut palam meja daripada soket dinding selama kira-kira 1 minit dan sambungkan semula.	2. Ikuti arahan pemasangan untuk melakukan pengesetan semula. Jika masalah masih berterusan, sila hubungi khidmat pelanggan IKEA.
Hanya satu kaki yang bergerak.	1. Cabut palam meja dari soket dinding, periksa yang semua bahagian meja telah dipasang dengan baik atau tidak	1. Ikuti arahan pemasangan untuk melakukan set semula. Jika masalah masih berterusan, sila hubungi khidmat pelanggan IKEA.
Meja berhenti dan mengundur semasa kendalian.	1. Pastikan meja tidak terlalu terbeban. (Beban maksimum: 50 kg/110 lb)	1. Alihkan barang-barang berat daripada meja.
	2. Pastikan tidak ada yang menghalang meja.	2. Alihkan halangan. Ikuti arahan pemasangan untuk melakukan set semula.
	3. Periksa sama ada kabel elektrik mempunyai pergerakan penuh apabila meja berada pada kedudukan tertinggi dan ada pengenduran yang munasabah.	3. Jika kabel elektrik terperangkap, lepaskannya. Pastikan ia mempunyai panjang yang mencukupi apabila meja berada pada kedudukan tertingginya.

تعليمات تشغيل الجهاز:

الوظيفة والوضع	أزرار التشغيل	طريقة التشغيل	مدة الضغط على الزر	لون فاتح	مظهر فاتح	ملحوظة
التفعيل	زر أعلى أو زر أسفل		أقل من 300 ميلي ثانية	لا يوجد ضوء	ضوء أخضر	في غضون 15 ثانية من عدم الضغط على أي زر، يدخل جهاز التحكم في وضع السكون، وينطفئ مؤشر الضوء. ضغط قصيرة تفعل جهاز التحكم، لكنها لن تُنفذ أي أوامر من الأزرار.
أعلى	زر أعلى		الضغط مطولاً: حركة لأعلى مستمرة.	لا يوجد ضوء	/	/
لأسفل	زر لأسفل		الضغط مطولاً: حركة لأسفل مستمرة.	لا يوجد ضوء	/	/
إعادة تعيين	زر أسفل		اضغط مطولاً على زر أسفل	ضوء برتقالي	ضوء أخضر	اضغط مطولاً على زر "أسفل" الموجود على وحدة التحكم اليدوية لمدة 5 ثوانٍ. عندما يتحول ضوء المؤشر إلى اللون البرتقالي الثابت، حرر الزر - لقد دخل المكتب في وضع إعادة الضبط. سيقوم المكتب بإعادة الضبط تلقائياً. بمجرد انتهاء إعادة الضبط، سوف يومض مؤشر الضوء باللون الأخضر، وسيكون المكتب جاهزاً للاستخدام العادي.
حالة خطأ غير طبيعية	زر أسفل		اضغط مطولاً على زر أسفل	ضوء برتقالي	ضوء أخضر	عند حدوث خطأ، سوف يومض المؤشر باللون البرتقالي. اضغط مطولاً على زر "أسفل" لمدة 5 ثوانٍ حتى يتحول ضوء المؤشر إلى ضوء برتقالي ثابت، ثم حرر المفتاح - الآن أصبح المكتب في وضع إعادة الضبط. سينزل المكتب إلى أدنى وضعية له ثم يعود ببطء إلى وضعيته الأساسية الأولى. عندما يكتمل هذا التسلسل، سوف يومض مؤشر باللون الأخضر، وسيعود المكتب إلى التشغيل الطبيعي. أثناء النزول، يمكنك الضغط على أي زر لإيقاف عملية إعادة الضبط مؤقتاً. لاستئنافها، اضغط مطولاً على زر "أسفل" لمدة 5 ثوانٍ أخرى.
حالة الحماية من الحرارة المفرطة.	/	أعطى فترة راحة لحوالي 18 دقيقة قبل مواصلة تشغيل الوحدة	/	ضوء أزرق	ضوء أخضر	هذه ليست حالة خطأ غير طبيعية، ولكن بسبب عمل المحرك باستمرار، وربما تم تنشيط الحماية من الحرارة المفرطة. بعد حوالي 18 دقيقة من الراحة، سينطفئ الضوء الأزرق ويمكن استئناف التشغيل العادي.
قفل الأطفال	زرّي أسفل وأعلى		الضغط مطولاً على زرّي أسفل وأعلى	ضوء أخضر	ضوء أحمر	عند نمط وميض الضوء الأخضر (وضعية التشغيل العادي)، سيؤدي الضغط على زرّي أعلى وأسفل في نفس الوقت لمدة 3 ثوانٍ إلى تنشيط القفل، مما يتسبب في وميض الضوء الأحمر وتعطيل جميع وظائف الزر.
فتح القفل	زرّي أسفل وأعلى		الضغط مطولاً على زرّي أسفل وأعلى	ضوء أحمر	ضوء أخضر	لفتح القفل، اضغط على زرّي أسفل وأعلى معاً لمدة 3 ثوانٍ أخرى. سيؤدي ذلك إلى استعادة وظيفة الزر. مع وميض الضوء الأخضر للإشارة إلى وضع التشغيل العادي.

كشف التصادم

* تم تصميم النظام لتجنب الأضرار المحتملة للمعدات بسبب التصادم. عندما يكتشف المكتب تغيراً مفاجئاً في المقاومة، فإنه يتوقف عن الحركة ويتحرك في الاتجاه العكسي بحوالي 30 مم إلى 50 مم (يعتمد على سرعة الحركة وقوة الاصطدام والحمل أثناء الاصطدام).

ملاحظات هامة

- بعد إعادة الضبط بنجاح، يعود كل شيء إلى إعدادات المصنع الافتراضية.
- أثناء أي عملية إعادة ضبط، يتم تعطيل نظام منع الاصطدام.

استكشاف الأخطاء وإصلاحها في TRAVSPORT

العلامة	افحص	حاول
المكتب لا يتحرك. ضوء برتقالي منقطع.	1. تأكد من سلامة جميع الكابلات وأنها متصلة بإحكام في مكانها.	1. أعد توصيل جميع الكابلات.
	2. أفضل المكتب عن مقيس الحائط لمدة دقيقة تقريباً وأعد توصيله.	2. أتبع التعليمات لإجراء إعادة التعيين. إذا استمرت المشكلة - اتصل بخدمة عملاء أيكيا.
رجل واحدة فقط تتحرك.	1. أفضل المكتب عن مقيس الحائط، وتأكد من أن جميع أجزاء المكتب مركبة بشكل صحيح.	1. أتبع التعليمات لإجراء إعادة التعيين. إذا استمرت المشكلة - اتصل بخدمة عملاء أيكيا.
يتوقف المكتب ويعكس اتجاهه أثناء التشغيل.	1. تأكد من عدم زيادة الحمولة على المكتب. (الحمولة القصوى 50 كجم/110 رطل)	1. قم بإزالة الأشياء الثقيلة من المكتب.
	2. تأكد من عدم وجود ما يعيق حركة المكتب.	2. قم بإزالة العائق. أتبع التعليمات لإجراء إعادة التعيين.
	3. تأكد من أن الكيبيل الكهربائي يتحرك بسلاسة عندما يكون المكتب في أعلى وضعيه له وبه ارتخاء معقول	3. إذا كان الكيبيل الكهربائي عالقاً، فيجب تحريره. تأكد من أن الكيبيل طويلًا بشكل كافٍ عندما يكون المكتب في أعلى وضعيه له.

سطح عمل قابل للتعديل آلياً مع واجهة تحكّم لضبط الارتفاع لأعلى ولأسفل. يمكن استخدام هذا المنتج من قبل الأطفال الذين تتراوح أعمارهم بين 8 سنوات وما فوق وكذلك الأشخاص الذين يعانون من ضعف القدرات البدنية أو الحسية أو العقلية أو نقص الخبرة والمعرفة إذا تم الإشراف عليهم أو إعطائهم التعليمات المتعلقة باستخدام المنتج بطريقة آمنة، وفهم المخاطر الكامنة من قبل شخص مسؤول عن سلامتهم. يُحظر السماح للأطفال بالعبث بالمنتج. لا ينبغي للأطفال إجراء التنظيف والصيانة دون إشراف.

مترجمة من التعليمات الأصلية.

تعليمات حول الطاولة المتعددة الارتفاع TRAVSPORT.

الموديل:	مكتب متغيّر الارتفاع TRAVSPORT EI
الدخل:	110 فولط أو 220-240 فولط تيار متردد، 50/60 هرتز، 275 واط حد أقصى 6 أمبير
مستوى الصوت:	حوالي 50 ديسيبل
استهلاك الطاقة في وضع الإستعداد:	0.35 واط (جهاز التحكم فقط)
فواصل ضبط الارتفاع:	71 سم - 118 سم
الحمل الأقصى:	50 كغ (40 كغ لسطح الطاولة الرئيسي + 10 كغ
فواصل درجات الحرارة أثناء الاستعمال:	+5 إلى +40 درجة مئوية/41 إلى 104 درجة فهرنهايت
فواصل درجة الحرارة عند التخزين:	-10 إلى +50 درجة مئوية/14 إلى 122 درجة فهرنهايت.
الرطوبة:	20% وحتى 80% في درجة حرارة +30 مئوية/ 86 درجة فهرنهايت.
وحدة إمداد الطاقة:	DC29.0V, 1.8A

لا يجوز استخدام هذا المنتج إلا مع وحدة الطاقة المرفقة.

كل شخص مسئول عن هذه الطاولة عند تركيبها أو استخدامها اليومي أو عند قيامه بأعمال الصيانة والإصلاح يجب أن يقرأ هذه التعليمات بعناية. احتفظ بهذه التعليمات بالقرب من الطاولة المتعددة الارتفاع.

تعليمات التركيب

قم بتوصيل وحدة التحكم اليدوية بمصدر الطاقة وفقاً لتعليمات التشغيل الخاصة بالتجميع.

استخدامات الطاولة

يجب عدم استخدام المكتب إلا كمكتب للعمل مع إمكانية الضبط المستمر لارتفاع العمل بين وضعيات الجلوس والوقوف. يجب استخدام المكتب فقط في أماكن داخلية جافة (داخل مكتب أو ما شابه).

اتبع هذه التعليمات عند تعديل ارتفاع الطاولة:

1. تأكد من توصيل جميع الأسلاك بإحكام في مكانها.
2. تأكد من عدم وجود أشياء تعيق مسار تعديل ارتفاع الطاولة.
3. اضغط على الأزرار لأعلى/لأسفل في وحدة التحكم اليدوية لضبط ارتفاع المكتب.

تعليمات للسلامة

عندما تتحرك الطاولة إلى الأعلى/لأسفل، احتفظي بمسافة الأمان اللازمة لتجنب خطر الانحسار بين سطح الطاولة المتحرك والأشياء الثابتة في المنطقة المحيطة. عندما تتحرك الطاولة لأعلى/لأسفل يجب على المستخدم الانتباه حتى لا يتعرض أحد للإصابة أو يؤدي إلى تلف الممتلكات. يجب ألا يتم إعاقة سطح الطاولة بواسطة كائن ثابت مما قد يؤدي إلى انقلاب الطاولة. قم دائماً بإزالة أي كراسي قبل تحريك الطاولة لأعلى/لأسفل. يجب ألا يتم تغيير حامل الطاولة أو إعادة تكوينه بأي شكل من الأشكال. عند صيانة وإصلاح الطاولة يجب دائماً فصل الأسلاك الكهربائية من مقبس الحائط (المقبس المتصل). التعديلات على صندوق التحكم وبد التحكم محظورة تماماً. يمنع منعاً باتاً إجراء تعديلات على الأرجل! يجب عدم استخدام الطاولة كأداة لرفع الأشخاص.

تعليمات الصيانة والإصلاح

بعد أسبوع واحد تقريباً من الاستخدام، يجب التأكد من أن المسامير مربوطة بإحكام. إذا تعذر خفض الطاولة أو رفعها، فتتحقق من التوصيلات بين سلك طاقة المكتب ومقبس الحائط (المقبس) وتأكد من توصيل جميع الأسلاك بإحكام في مكانها. في حالة استبدال أي جزء من النظام الكهربائي الذي يتحكم في ارتفاع الطاولة، يجب أولاً فصل السلك الكهربائي من مقبس الحائط (المقبس). بعد الانتهاء من الاستبدال، قم بتوصيل السلك الكهربائي بمقبس الحائط (المقبس) ثم قم بإنهاء عملية إعادة الضبط وفقاً لتعليمات إعادة الضبط. بعد إعادة الضبط بنجاح دون أي مشاكل، تصبح الطاولة جاهزة للاستخدام. إذا استمرت المشكلة في الطاولة، يرجى الاتصال بأقرب معرض ايكييا أو خدمة العملاء.

خدمة المنتج

لا تحاول إصلاح هذا المنتج بنفسك، لأن فتح أو إزالة الأغشية قد يعرضك إلى نقاط جهد كهربائي خطر أو مخاطر أخرى.

المصنع: ايكييا السويدية

العنوان: Box 702.SE-343 81 Älmhult.SWEDEN
رقم الهاتف: +46 (0)648500-476

يجرى حفظ هذه التعليمات



يجب استخدام هذا الجهاز داخل المنزل.



الرمز الذي يُظهر حاوية نفايات مشطوبة يشير إلى أنه يجب التخلص من المنتج بشكل منفصل عن النفايات المنزلية. ينبغي تسليم المنتج لإعادة تدويره وفقاً لأنظمة البيئة المحلية في التخلص من النفايات. من خلال قيامك بفصل منتج يحمل هذه العلامة من النفايات المنزلية، فسوف تساعد على تقليل حجم النفايات التي ترسل إلى المحارق أو تدفن في الأرض وبالتالي تقللي من أي تأثير سلبي محتمل على صحة الإنسان والبيئة. لمزيد من المعلومات، يرجى الاتصال على معرض ايكييا.

إقرار المطابقة الخاص بدول الاتحاد الأوروبي متضمن في العبوة كوثيقة منفصلة.

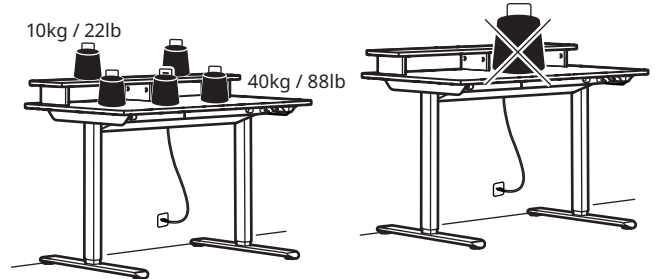

โต๊ะทำงานกลไกอิเล็กทรอนิกส์ปรับความสูงได้ พร้อมอินเทอร์เฟซควบคุมเพื่อปรับระดับความสูงขึ้นลง ผู้ใช้งานควรมีอายุตั้งแต่ 8 ปีขึ้นไป ผู้ที่มีความบกพร่องทางร่างกาย ทางประสาทรับรู้ หรือทางจิตใจ รวมถึงผู้ที่ขาดประสบการณ์และความเข้าใจในการใช้งาน ควรได้รับคำแนะนำและการดูแลใกล้ชิดจากผู้ดูแลรับผิดชอบต่อความปลอดภัย เพื่อให้ใช้งานสินค้าได้อย่างปลอดภัย และเข้าใจถึงอันตรายที่อาจเกิดขึ้นเป็นอย่างดี ห้ามให้เด็กเล่นสินค้านี้ ห้ามให้เด็กทำความสะอาดและซ่อมบำรุงสินค้าโดยไม่ได้รับการดูแลอย่างใกล้ชิด

แปลจากคำแนะนำการใช้งานต้นฉบับ

คำแนะนำสำหรับโต๊ะปรับความสูงได้รุ่น TRAVSPORT/มีตุ้ม

รุ่น:	TRAVSPORT EI นั้ง/ยืน
กำลังไฟฟ้าเข้า:	AC 110 V หรือ 220-240 V, 50/60Hz, 275 W สูงสุด 6.0 A
ระดับเสียง:	ประมาณ 50 dB
ปริมาณพลังงานที่ใช้ในโหมดสแตนด์บาย:	0.35W (เฉพาะอุปกรณ์ควบคุมแบบแมนนวล)
ระดับความสูง:	71 ซม.-118 ซม.
รับน้ำหนักได้สูงสุด:	50 กก. (40 กก. สำหรับพื้นโต๊ะหลัก + 10 กก. สำหรับชั้นวาง)
อุณหภูมิขณะใช้:	+5 ถึง +40° C/41 ถึง 104° F
อุณหภูมิขณะเก็บ:	-10 ถึง +50° C/14 ถึง 122° F
ความชื้น:	20% ถึง 80% ที่ +30° C/86° F
แหล่งจ่ายไฟ:	DC 29.0 V, 1.8 A

ใช้สินค้าชนิดนี้ร่วมกับอุปกรณ์จ่ายไฟที่มาในชุดเท่านั้น

ผู้ที่ทำหน้าที่ติดตั้งโต๊ะหรือผู้ใช้งานโต๊ะเป็นประจำควรมีหน้าที่ให้บริการดูแลและซ่อมแซมโต๊ะรุ่นนี้ ควรอ่านคำแนะนำเหล่านี้อย่างละเอียด เก็บคำแนะนำเหล่านี้ไว้ประกอบการใช้งานโต๊ะปรับขึ้นนี้

คำแนะนำการติดตั้ง

คำแนะนำการติดตั้ง

เชื่อมต่ออุปกรณ์ควบคุมแบบแมนนวลเข้ากับแหล่งจ่ายไฟตามคู่มือการประกอบและการใช้งาน

การใช้งาน

ควรใช้เป็นที่ทำงานเท่านั้น โดยสามารถปรับความสูงให้เหมาะกับการทำงานในท่านั่งหรือท่ายืนได้ ใช้งานในอาคารและในที่แห้งเท่านั้น (เช่น สำนักงานหรือสภาพแวดล้อมที่คล้ายกัน)

เมื่อต้องการปรับความสูงของโต๊ะ ให้ทำตามขั้นตอนดังนี้

1. ตรวจสอบว่าสายไฟทั้งหมดเชื่อมต่ออยู่กับอย่างแน่นหนา
2. ดูว่าไม่มีสิ่งกีดขวางในทิศทางที่โต๊ะจะปรับขึ้นหรือลง
3. กดปุ่มขึ้น/ลงผ่านตัวควบคุมด้วยมือเพื่อปรับความสูงของโต๊ะ

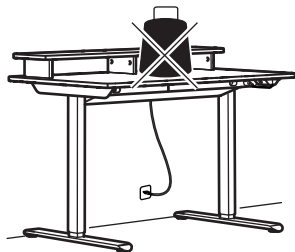
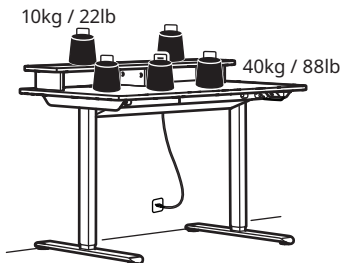

คำแนะนำด้านความปลอดภัย

ขณะโต๊ะเลื่อนขึ้น/ลง จำเป็นต้องรักษาระยะห่างที่ปลอดภัยเพื่อหลีกเลี่ยงความเสี่ยงที่อาจเกิดขึ้นระหว่างส่วนจะเข้าไปติดอยู่ระหว่างที่โต๊ะเคลื่อนที่อยู่กับวัตถุที่ยึดอยู่กับที่ในบริเวณโดยรอบ ขณะโต๊ะเลื่อนขึ้น/ลง ผู้ใช้จะต้องระวังไม่ให้มีใครได้รับบาดเจ็บหรือไม่มีวัตถุได้รับความเสียหาย ที่โต๊ะจะต้องไม่ถูกกีดขวางโดยวัตถุที่ยึดอยู่กับที่ ซึ่งอาจทำให้โต๊ะพลิกคว่ำได้ นำเก้าอี้สำนักงานออกก่อนเลื่อนโต๊ะขึ้น/ลงทุกครั้ง อย่าปรับหรือแต่งเติมขาตั้งโต๊ะถึง 3 ส่วน หากมีการให้บริการดูแลและซ่อมแซมโต๊ะ ให้ดึงสายไฟออกจากเต้ารับที่ผนังก่อนเสมอ (เต้ารับที่เสียบอยู่) ห้ามปรับเปลี่ยนกล่องควบคุมและตัวควบคุมด้วยมือโดยเด็ดขาด! ห้ามปรับเปลี่ยนขาโต๊ะโดยเด็ดขาด ห้ามใช้โต๊ะเป็นอุปกรณ์ยกคน

คำแนะนำการบำรุงรักษาและซ่อมแซม

หลังจากการใช้งาน 1 สัปดาห์ ตรวจสอบว่าชั้นสกรูอย่างแน่นหนา หากโต๊ะไม่สามารถเลื่อนขึ้นหรือลงได้ ให้ตรวจสอบการเชื่อมต่อระหว่างปลั๊กของโต๊ะและเต้ารับบนผนัง แล้วตรวจสอบให้แน่ใจว่าเชื่อมต่อสายไฟถูกต้องแน่นหนา หากต้องเปลี่ยนชิ้นส่วนใดในระบบโต๊ะปรับได้ไฟฟ้า ให้ดึงปลั๊กออกจากเต้ารับบนผนังก่อนทุกครั้ง เมื่อเปลี่ยนชิ้นส่วนเรียบร้อยแล้ว เชื่อมต่อสายไฟเข้ากับเต้ารับบนผนัง และดำเนินการรีเซ็ตให้เสร็จสิ้นตามคู่มือการรีเซ็ต หลังจากการรีเซ็ตเสร็จสมบูรณ์โดยไม่มีปัญหา โต๊ะจะพร้อมใช้งาน หากโต๊ะยังคงไม่ทำงาน โปรดติดต่อสายเคเบิลสาขาใกล้บ้าน หรือแผนกบริการลูกค้า

บริการลูกค้า

ไม่ควรซ่อมแซมสินค้าด้วยตนเอง การเปิดหรือแกะฝาครอบอาจส่งผลให้เกิดอันตรายจากไฟฟ้ากำลังแรงสูงหรืออันตรายจากสาเหตุอื่น

ผลิตโดย: IKEA of Sweden AB

ที่อยู่: Box 702, SE-343 81 Älmhult, SWEDEN

หมายเลขโทรศัพท์: +46(0)476-648500

เก็บคู่มือการใช้งานไว้ข้างอิง





เครื่องใช้ไฟฟ้านี้ควรใช้งานภายในอาคาร



เครื่องหมายภาคภาษาอังกฤษมีสื่อหมายความว่าคุณจำเป็นต้องแยกจากขยะครัวเรือน ควรนำสินค้าไปรีไซเคิลตามข้อกำหนดด้านสิ่งแวดล้อมในท้องถิ่นสำหรับการกำจัดขยะ การแยกสินค้าที่มีเครื่องหมายดังกล่าวออกจากขยะครัวเรือน จะช่วยให้คุณช่วยลดปริมาณขยะที่ส่งออกไปยังเตาเผาและหลุมฝังกลบ และลดผลกระทบต่อสุขภาพและสิ่งแวดล้อม หากต้องการข้อมูลเพิ่มเติม กรุณาติดต่อสายเคเบิลใกล้บ้าน

มีเอกสารเอกสารรับรองมาตรฐานสินค้าตามมาตรฐานยุโรป (EU Declaration of Conformity) แยกอยู่ในบรรจุภัณฑ์

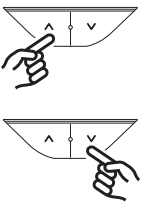
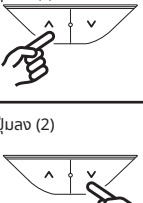
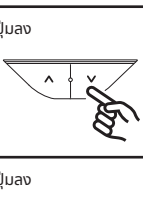
คำแนะนำการใช้งานตัวควบคุมด้วยมือ:

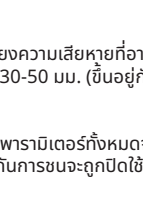
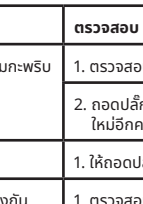
ฟังก์ชันและสถานะ:	ปุ่มสำหรับการทำงาน	วิธีการทำงาน	ระยะเวลาที่ต้องกดปุ่ม	สีไฟ	การแสดงผลของสีไฟ	หมายเหตุ
ปลุก	ปุ่มขึ้นหรือลง 	กด 1 ครั้ง	ไม่ถึง 0.3 วินาที	ไม่มีไฟ	ไฟสีเขียว	ภายใน 15 วินาทีที่ไม่มีการใช้งานปุ่ม ตัวควบคุมจะเข้าสู่โหมดสลีปและไฟแสดงสถานะดับ กด 1 ครั้งเพื่อให้ตัวควบคุมตื่นจากโหมดสลีป โดยฟังก์ชันปุ่มอื่นๆ จะไม่ทำงาน
ขึ้น	ปุ่มขึ้น (1) 	กดค้าง: เลื่อนขึ้นอย่างต่อเนื่อง	กดหนึ่งครั้ง: เลื่อนขึ้น 10 มม.	ไม่มีไฟ	/	/
ลง	ปุ่มลง (2) 	กดค้าง: เลื่อนลงอย่างต่อเนื่อง	กดหนึ่งครั้ง: เลื่อนลง 10 มม.	ไม่มีไฟ	/	/
รีเซ็ต	ปุ่มลง 	กดปุ่มลงค้างไว้	/	ไฟสีส้ม	ไฟสีเขียว	กดปุ่ม "ลง" บนตัวควบคุมด้วยมือค้างไว้เป็นเวลา 5 วินาที เมื่อไฟแสดงสถานะสว่างนิ่งเป็นสีส้ม ให้ปล่อยปุ่ม ใต้จะเข้าสู่โหมดรีเซ็ต ใต้จะทำการรีเซ็ตโดยอัตโนมัติ เมื่อรีเซ็ตเสร็จแล้ว ไฟแสดงสถานะจะกะพริบเป็นสีเขียว และใต้พร้อมใช้งานตามปกติ
สถานะแสดงข้อผิดพลาดที่ผิดปกติ	ปุ่มลง 	กดปุ่มลงค้างไว้	/	ไฟสีส้ม	ไฟสีเขียว	เมื่อเกิดข้อผิดพลาด ไฟแสดงสถานะจะกะพริบเป็นสีส้ม กดปุ่ม "ลง" ค้างไว้เป็นเวลา 5 วินาทีจนกระทั่งไฟแสดงสถานะสว่างนิ่งเป็นสีส้ม จากนั้นปล่อยปุ่ม ใต้จะอยู่ในโหมดรีเซ็ต ใต้จะลดระดับลงมากที่สุดตำแหน่งต่ำสุด แล้วค่อยๆ กลับสู่ตำแหน่ง "โฮม" เริ่มต้น เมื่อขั้นตอนนี้เสร็จสิ้น ไฟแสดงสถานะจะกะพริบเป็นสีเขียว และใต้กลับไปทำงานตามปกติ คุณสามารถกดปุ่มใดก็ได้ระหว่างที่ลดระดับเพื่อหยุดการรีเซ็ตชั่วคราว ดำเนินการต่อโดยกดปุ่ม "ลง" ค้างไว้อีก 5 วินาที
สถานะป้องกันอุณหภูมิสูงเกินไป	/	หยุดทำงานประมาณ 18 นาทีก่อนกลับมาทำงานอีกครั้ง	/	ไฟสีน้ำเงิน	ไฟสีเขียว	นี่ไม่ใช่สถานะการแสดงผลข้อผิดพลาดที่ผิดปกติ แต่เกิดจากการที่มอเตอร์ทำงานอย่างต่อเนื่อง ระบบป้องกันอุณหภูมิสูงเกินไปจึงอาจเปิดใช้งาน หลังจากพักเครื่องประมาณ 18 นาที ไฟสีน้ำเงินจะดับลงและอุปกรณ์จะกลับมาทำงานตามปกติอีกครั้ง
ระบบล็อกป้องกันเด็ก	ปุ่มลงและขึ้น 	กดค้างไว้ทั้งปุ่มลงและขึ้น	3 วินาที	ไฟสีเขียว	ไฟสีแดง	ในโหมดที่ไฟสีเขียวกะพริบ (โหมดการทำงานปกติ) ให้กดปุ่มขึ้นและลงพร้อมกันเป็นเวลา 3 วินาทีเพื่อเปิดใช้งานล็อก ไฟสีแดงจะกะพริบและฟังก์ชันปุ่มทั้งหมดถูกปิดใช้งาน
ปลดล็อก	ปุ่มลงและขึ้น 	กดค้างไว้ทั้งปุ่มลงและขึ้น	3 วินาที	ไฟสีแดง	ไฟสีเขียว	ปลดล็อกโดยกดปุ่มขึ้นและลงพร้อมกันเป็นเวลา 3 วินาทีอีกครั้ง ฟังก์ชันปุ่มจะกลับมาและไฟสีเขียวจะกะพริบเพื่อแสดงโหมดการทำงานปกติ

การตรวจจบบารเซน

- ระบบออกแบบมาเพื่อหลีกเลี่ยงความเสียหายที่อาจเกิดขึ้นกับอุปกรณ์เนื่องจากบารเซน เมื่อใต้ตรวจจบบารเซนต่ำที่เกิดการเปลี่ยนแปลงอย่างกะทันหัน ใต้จะหยุดเคลื่อนไหวและเคลื่อนที่ไปที่ทิศทางตรงกันข้ามประมาณ 30-50 มม. (ขึ้นอยู่กับความเร็วในการเคลื่อนที่ แรงชน และน้ำหนักที่รองรับอยู่ระหว่างการชน)

ข้อมูลสำคัญ

- หลังจากรีเซ็ตเรียบร้อยแล้ว พารามิเตอร์ทั้งหมดจะกลับเป็นค่าเริ่มต้นจากโรงงาน
- ระหว่างการรีเซ็ต ระบบป้องกันการชนจะถูกปิดใช้งาน

วิธีแก้ปัญหาสำหรับใต้ปรับความสูง TRAVSPORT/มัตซึน

ปัญหาที่พบ	ตรวจสอบ	แก้ไข
ใต้ไม่ปรับระดับตามที่ตั้งค่า ไฟสีส้มกะพริบ	1. ตรวจสอบว่าสายไฟทั้งหมดไม่เสียหายและเชื่อมต่ออยู่กับที่อย่างแน่นหนา 2. ถอดปลั๊กของใต้จากเต้ารับบนกำแพง จากนั้นรอประมาณ 1 นาทีแล้วจึงเสียบปลั๊กใหม่อีกครั้ง	1. เชื่อมต่อสายไฟทั้งหมดอีกครั้ง 2. ทำตามคำแนะนำเพื่อตั้งค่าใหม่ หากยังพบปัญหา โปรดติดต่อแผนกบริการลูกค้าของอียเทีย
ขาใต้ปรับระดับเพียงข้างเดียว	1. ให้ถอดปลั๊กจากผนัง ตรวจสอบชิ้นส่วนทั้งหมดของใต้ว่าประกอบเรียบร้อยแล้วหรือไม่	1. ทำตามคำแนะนำเพื่อรีเซ็ต หากยังพบปัญหา โปรดติดต่อแผนกบริการลูกค้าของอียเทีย
ใต้หยุดและเคลื่อนไปในทิศทางตรงกันข้ามระหว่างใช้งาน	1. ตรวจสอบว่าใต้ไม่ได้อยู่บนโหนดเกินกำหนด (รับน้ำหนักได้สูงสุด: 50 กก./110 ปอนด์) 2. ตรวจสอบว่าไม่มีอะไรกีดขวางใต้ 3. ตรวจสอบว่าสายไฟเคลื่อนที่ได้สะดวกเมื่อใต้ทำงานอยู่ในตำแหน่งสูงสุดที่ปรับได้และมีความหย่อนพอสวย	1. นำสิ่งของหนักๆ ลงจากใต้ 2. นำสิ่งกีดขวางออก ทำตามคำแนะนำเพื่อรีเซ็ต 3. นำสายไฟออกมาหากติดอยู่ระหว่างสิ่งกีดขวาง ตรวจสอบว่าสายไฟมีความยาวเพียงพอเมื่อใต้ทำงานอยู่ในตำแหน่งสูงสุดที่ปรับได้

