

TYNNERÅS

bg

hr

hu

ro

ru

sl

sb

tr

ua

ar

is



Design and Quality
IKEA of Sweden

БЪЛГАРСКИ	4
HRVATSKI	10
MAGYAR	14
ROMÂNĂ	18
РУССКИЙ	22
SLOVENŠČINA	26
SRPSKI	30
TÜRKÇE	34
УКРАЇНСЬКА	38
العربية	42
ÍSLENSKA	46

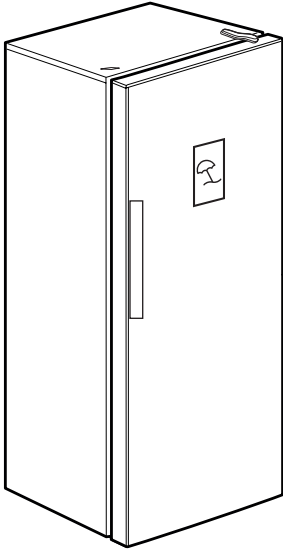

1x

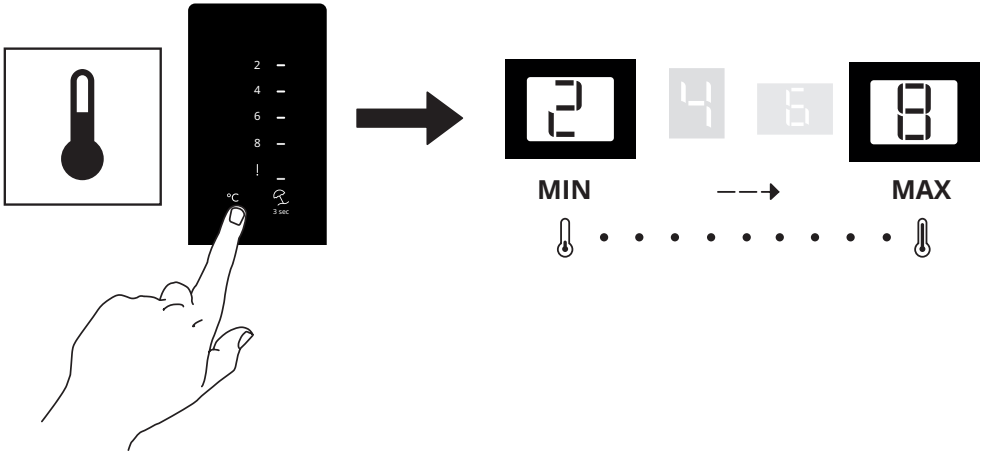

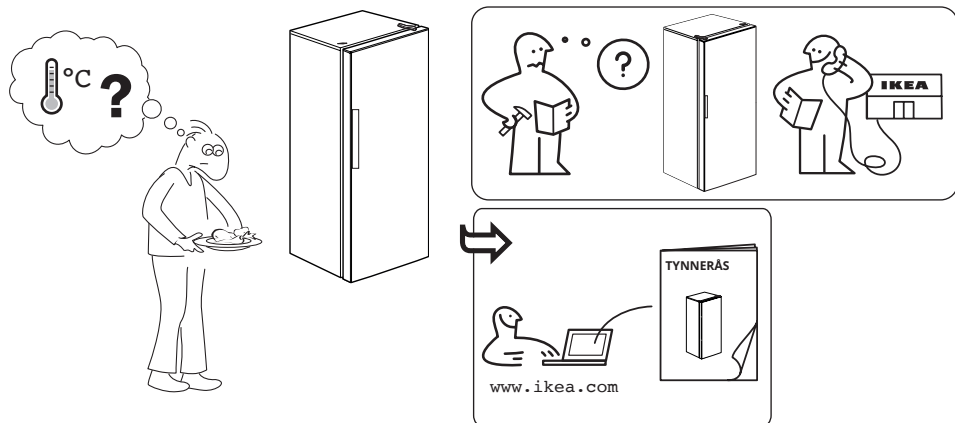

Описание на продукта

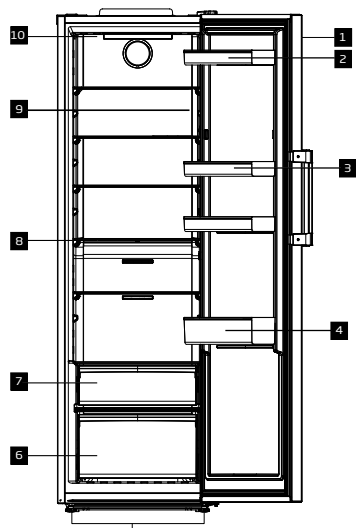

- 1** Контролен панел
- 2** Поставка за яйца
- 3** Регулируеми рафтове
- 4** Рафт за бутилки
- 5** Регулируеми предни крачета
- 6** Отделение за плодове и зеленчуци
- 7** Хладилно отделение за съхранение
- 8** Регулируеми рафтове
- 9** Табелка с данни
- 10** Осветителна лампа

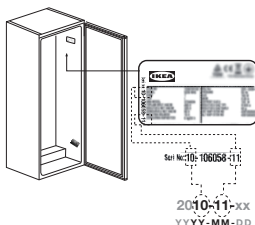
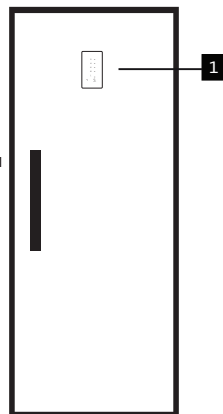

Първа употреба

⊞ Преди да използвате Вашия хладилник, уверете се, че са направени необходимите приготовления в съответствие с инструкциите в разделите „Информация за безопасност“ и „Монтаж“.
Ако продуктът се транспортира хоризонтално, не включвайте продукта към захранването през първите 4 часа.

Оставете продукта да работи, без да поставяте храна в него за 12 часа, и не отваряйте вратата, освен ако не е абсолютно наложително.

⊞ Когато компресорът е включен, ще се чуе звук. Нормално е продуктът да издава шум, дори когато компресорът не работи, тъй като течността и газът могат да бъдат компресирани в охладителната система.

⊞ Нормално е предните краища на хладилника да бъдат топли. Те са проектирани да се затоплят, за да се избегне конденз.

⊞ При някои модели контролният панел се изключва автоматично 1 минута след затваряне на вратата. Той ще се активира отново, когато вратата се отвори или се натисне произволен бутон.

Контролен панел

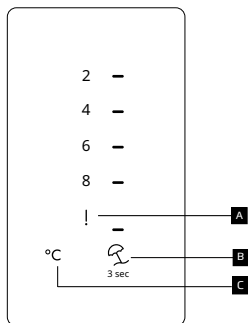

- A** Индикатор за състояние на грешка
- B** Функционален бутон за ваканция
- C** Бутон за настройка на температурата на охладителното отделение

Функции

Индикатор за състояние на грешка **A**

Този индикатор трябва да е активен, когато вашият хладилник не може да извърши адекватно охлаждане или в случай на грешка в сензора.

Когато заредите отделението на хладилника с гореща храна или ако оставите вратата отворена за продължително време, може да светне удивителен знак. Това не е повреда, това предупреждение трябва да изчезне, когато храната се охлади или се натисне произволен бутон.

Функция за почивка **B**

За да активирате функцията за ваканция, натиснете бутона за 3 секунди.

Режимът на ваканция ще бъде активиран и светодиодът на бутона ще светне. Охладителното отделение не изпълнява активна охлаждаща функция. Не трябва да държите храната си в охладителното отделение, ако активирате тази

функция. Натиснете и задръжте бутона за 3 секунди отново, за да отмените тази функция. Промяната на настройката на температурата автоматично ще деактивира функцията.

Настройка на температурата на охладителното отделение **C**

Позволява настройка на температурата за охлаждащото отделение. Натискането на бутона ще позволи температурата на охлаждащото отделение да бъде настроена на 8, 6, 4, 2 °C.

Монтаж

За да подготвите продукта за употреба, уверете се, че електрическото окабеляване и водопроводната инсталация са подходящи, като се позовавате на информацията в ръководството за потребителя. Ако не, обадете се на квалифициран електротехник и водопроводник и вземете необходимите мерки.

⚠ВНИМАНИЕ: Производителят не носи отговорност за щети, причинени от операции от неоторизирани лица. За да избегнете разклащане, поставете продукта върху равна повърхност.

⚠ВНИМАНИЕ: По време на монтажа захранващият щепсел на продукта не трябва да се включва. В противен случай съществува опасност от смърт или сериозно нараняване!

⚠ВНИМАНИЕ: Ако вратата на помещението, където ще бъде поставен продуктът, е толкова тясна, че продуктът не може да премине през нея, прекарайте продукта, като го завъртите настрана; в противен случай се обадете на оторизиран сервис.

- Не излагайте продукта на пряка слънчева светлина и не го съхранявайте на влажно място.
- Не монтирайте продукта на места, където температурата пада под 10 °C.

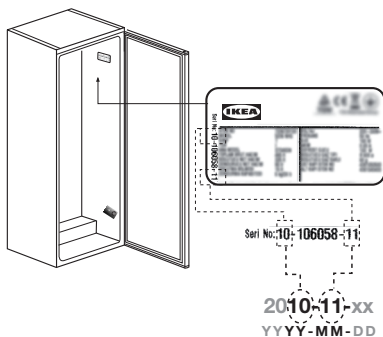

Контролен списък за проверка

Моля, следвайте контролния списък за проверка, преди да използвате Вашия уред.

Ако някой отговор е НЕ, моля, следвайте съответното действие.

Моля, не забравяйте да запишете серийния номер на продукта и номера на артикула според изискванията и да прикачите разписката си към тази страница.

Серийен номер на продукта (табелка с данни) *		
Артикулен номер на продукта (табелка с данни) **		
Дата на закупуване		

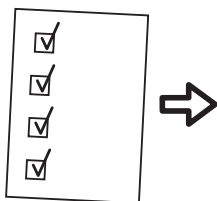

	Ако отговорът е ДА	Действия, които да направите, ако отговорът е НЕ
Кондензационна тава Проверете дали тръбата е вътре в таблата	<input checked="" type="checkbox"/> Никакви действия	Поставете тръбата вътре в тавата
Уверете се, че уплътнението уплътнява цялата врата, когато вратата е затворена	<input checked="" type="checkbox"/> Никакви действия	Обърнете се към AI - стъпка за подравняване на вратата
Проверете дали няма сблъсък между части/мебели при отваряне/затваряне на охладителната врата	<input checked="" type="checkbox"/> Никакви действия	Обърнете се към AI - стъпка за подравняване на вратата
Осигурете монтаж във всяка кухненска система и я закрепете според нуждите	<input checked="" type="checkbox"/> Никакви действия	Следвайте AI за правилния монтаж

Технически данни

ИКЕА	TYNNERÅS	-	114	35	D
Марка	Модел	Капацитет на замразяване (кг/24ч)	Консумация на енергия (kw/година)	Ниво на шум (dba)	Енергиен клас

Този хладилник съдържа биоцидни продукти в следните части за предотвратяване на растежа на сухи гъбички или премахване на нежеланите миризми.

Активно вещество: Сребро (CAS: 7440-22-4) съдържа (нано) сребро за дръжка на врата и въглероден филтър

Активно вещество: Титанов диоксид (CAS: 13463-67-7)

съдържа (нано) титанов диоксид за въглероден филтър
Активно вещество: IPBC (CAS: 55406-53-6) за печат

Концентрациите на биоцидите са много ниски, поради което не би трябвало да представляват неприемливи рискове за здравето.

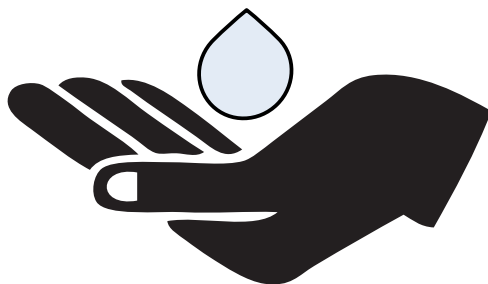

A

B

C

Opis proizvoda

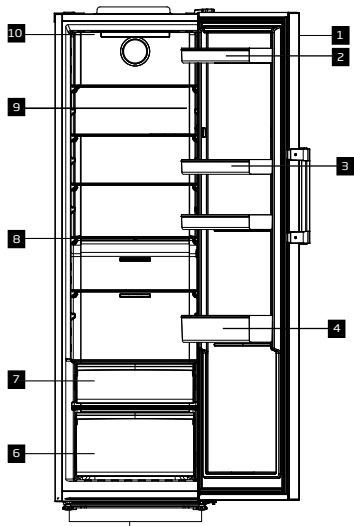

- 1 Upravljačka ploča
- 2 Držač za jaja
- 3 Prilagodljive police
- 4 Polica za boce
- 5 Podesive prednje nožice
- 6 Posuda za povrće
- 7 Ladica rashladnika
- 8 Prilagodljive police
- 9 Označna pločica
- 10 Rasvjetna žaruljica

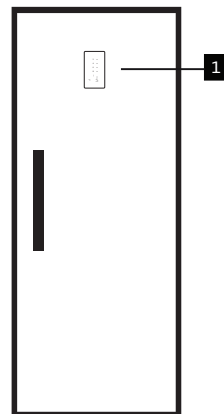
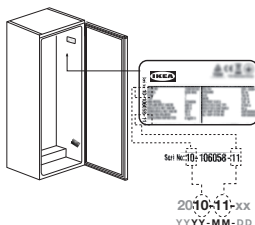

Prva uporaba

☐ Prije uporabe proizvoda provjerite jesu li izvršene sve pripremne radnje u skladu s uputama u odjeljku "Sigurnosne informacije" i "Instalacija".

Ako se proizvod transportira vodoravno, ne spajajte proizvod na napajanje prva 4 sata.

Proizvod pustite neka radi bez da ste u njega stavili hranu i otvarali vrata 12 sati, osim ako je to neophodno.

☐ Čut ćete zvuk kada je kompresor uključen. Normalno je da proizvod stvara zvukove čak i kad kompresor ne radi, jer su tekućina i plin komprimirani u rashladnom sustavu.

☐ Normalno je da prednji rubovi hladnjaka budu topli. Ova područja su i dizajnirana tako da se zagriju zbog izbjegavanja kondenzacije.

☐ Kod nekih modela, upravljačka ploča automatski se isključuje 1 minutu nakon zatvaranja vrata. Ponovno će se aktivirati kada se otvore vrata ili pritisne bilo koji gumb.

Upravljačka ploča

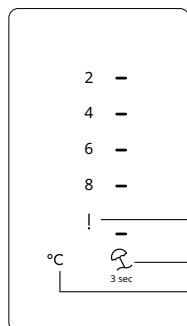

- A Indikator statusa pogreške
- B Pokazatelj funkcije godišnjeg odmora
- C Gumb podešavanja temperature odjeljka hladnjaka

Funkcije

Indikator statusa pogreške **A**

Ovaj pokazatelj bit će aktivan kada hladnjak ne može obavljati odgovarajuće hlađenje ili u slučaju bilo koje pogreške senzora.

Ako u odjeljak hladnjaka stavite vruću hranu ili ostavite vrata otvorena duže vrijeme, može zasvijetliti znak usključnika. Ovo nije znak kvara; ovo upozorenje će nestati kada se namirnice ohlade ili kad pritisnete bilo koji gumb.

Funkcija odmora **B**

Za aktiviranje funkcije godišnjeg odmora pritisnite gumb na 3 sekunde.

Način rada godišnji odmor aktivirat će se, a LED na gumbu će zasvijetliti. Odjeljak hladnjaka ne obavlja aktivnu funkciju hlađenja. Kada je aktivirana ova funkcija ne biste trebali držati namirnice u odjeljku hladnjaka. Ponovno pritisnite i držite gumb 3 sekunde i

ponišтите ovu funkciju. Promjena postavke temperature automatski će deaktivirati funkciju.

Postavka temperature odjeljka hladnjaka **C**

Omogućava podešavanje temperature odjeljka hladnjaka. Pritiskom na gumb temperatura hladnjaka podešat će se na 8, 6, 4, 2 °C.

Instalacija

Kako bi proizvod bio spreman za uporabu, vodite računa o tome da su električno ožičenje i vodovod odgovarajući prema informacijama u korisničkom priručniku. Ako nije, nazovite kvalificiranog električara i vodoinstalatera i neka se naprave potrebne pripreme.

⚠UPOZORENJE: Proizvođač ne snosi odgovornost za štete nastale radom neovlaštenih osoba. Kako biste izbjegli trešenje, postavite proizvod na ravnu površinu.

⚠UPOZORENJE: Tijekom instalacije, utikač proizvoda ne smije biti uključen. U suprotnom postoji opasnost od smrti ili ozbiljne ozljede!

⚠UPOZORENJE: Ako su vrata prostorije u koju će biti postavljen proizvod toliko uska da proizvod ne može proći kroz njih, prodite kroz proizvod okrećući ga na stranu; u protivnom pozovite ovlaštenu servis.

- Ne izlažite proizvod izravnoj sunčevoj svjetlosti i ne čuvajte ga na vlažnom mjestu.
- Nemojte instalirati proizvod na mjestima gdje temperatura padne ispod 10 °C.

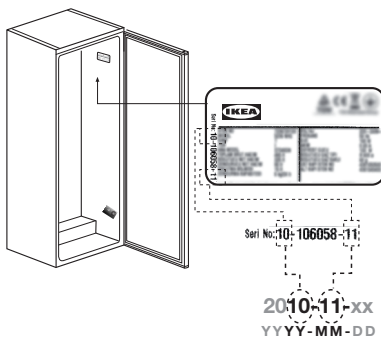

Popis za provjeru prilikom pregleda

Prije korištenja uređajem, slijedite popis za provjeru.

Ako je bilo koji odgovor NIJE, slijedite odgovarajuću radnju.

Ne zaboravite zapisati serijski broj proizvoda i broj artikla prema potrebi i priložiti račun ovoj stranici.

Serijski broj proizvoda (označna pločica) *		
Kataloški broj proizvoda (označna pločica) **		
Datum kupnje		

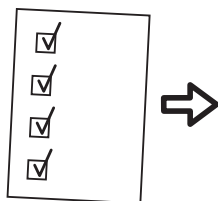

	Ako je odgovor DA	Koraci ako je odgovor NE
Pladanj za kondenzaciju Provjerite je li cijev unutar ladice	<input checked="" type="checkbox"/> Nema koraka	Stavite cijev u pretinac
Provjerite brtvi li brtva oko vrata kada su vrata zatvorena	<input checked="" type="checkbox"/> Nema koraka	Pogledajte korak AI - poravnanje vrata
Provjera da nema sudaranja dijelova/namještaja tijekom otvaranja/zatvaranja rashladnih vrata	<input checked="" type="checkbox"/> Nema koraka	Pogledajte korak AI - poravnanje vrata
Osigurajte instalaciju unutar svakog kuhinjskog sustava i fiksirajte prema potrebi	<input checked="" type="checkbox"/> Nema koraka	Slijedite AI za ispravnu instalaciju

Tehnički podaci

IKEA	TYNNERÅS	-	114	35	D
Marka	Model	Kapacitet zamrzavanja (kg/24 h)	Potrošnja energije (kw/godina)	Razina buke (dba)	Energetski razred

Ovaj hladnjak sadrži biocidne proizvode u sljedećim dijelovima
za sprječavanje rasta gljivica suhog filma ili uklanjanje
neželjenih mirisa.

Aktivna tvar: Srebro (CAS: 7440-22-4) sadrži (nano) srebro za kvaku na
vratima i karbonski filter

Aktivna tvar: titanijev dioksid (CAS: 13463-67-7)
sadrži (nano) titanijev dioksid za ugljeni filter

Aktivna tvar: IPBC (CAS: 55406-53-6) za brtvu

Koncentracije biocidnih pripravaka su vrlo niske i ne bi smjele
predstavljati neprihvatljive zdravstvene rizike.

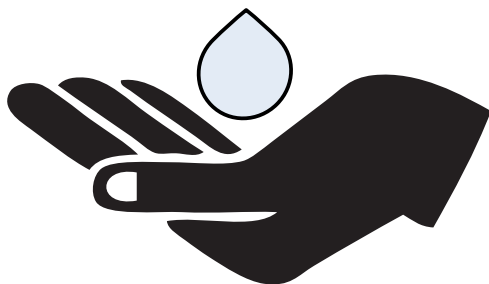
**A****B****C**

Termékleírás

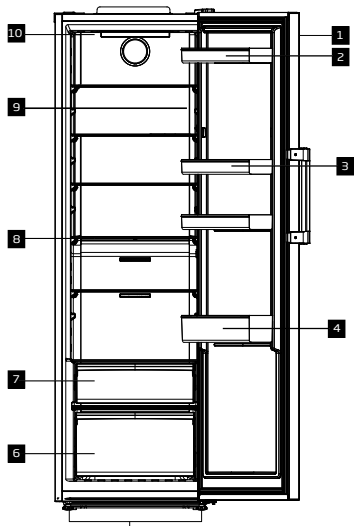

- 1 Vezérlőpanel
- 2 Tojástartó
- 3 Állítható polcok
- 4 Üveg tartó polc
- 5 Állítható elülső lábak
- 6 Zöldségtároló rekesz
- 7 Hűtve tároló rekesz
- 8 Állítható polcok
- 9 Adattábla
- 10 Megvilágító lámpa

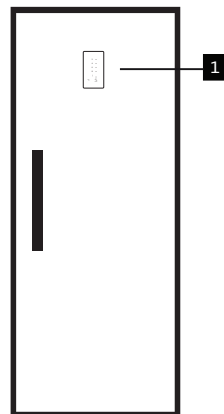
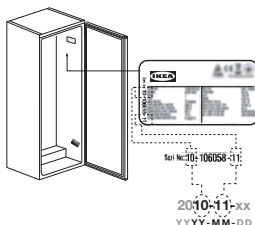

Első használat

☐ A hűtőszekrény használata előtt győződjön meg róla, hogy elvégezte a „Biztonsági információk” és az „Üzembe helyezés” bekezdés alatt felsorolt összes előkészületi műveletet.

Ha a terméket vízszintesen szállítják, az első 4 órában ne csatlakoztassa a terméket a tápellátáshoz.

Működtesse a terméket étel behelyezése nélkül 12 óráig és ne nyissa ki az ajtót, kivéve ha ez elengedhetetlenül fontos.

☐ A kompresszor bekapcsolásakor hangjelzés hallható. Normális, hogy a termék akkor is zajt csap, ha a kompresszor nem működik, mivel a hűtőrendszerben folyadék és gáz sűrűsödhet össze.

☐ Normális, ha a hűtőszekrény elülső szélei melegek. Ezek a részek azért melegednek fel, hogy így elejét vegyék a páralecsapódásnak.

☐ Néhány modell esetén a vezérlőpanel az ajtó bezárása után 1 perccel automatikusan kikapcsol. Ismét bekapcsol, ha kinyitja az ajtót vagy lenyom egy gombot.

Vezérlőpanel

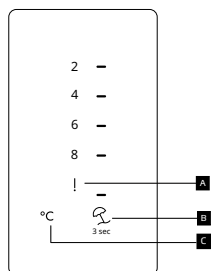

- A Hibaállapot-jelző
- B Vakáció funkció gomb
- C Hűtőrekesz hőmérséklet-beállító gomb

Funkciók

Hibaállapot-jelző **A**

Ez a jelzés akkor aktív, ha a hűtőszekrény nem képes megfelelő hűtésre, vagy bármilyen szenzorhiba lépett fel.

Ha forró ételt tesz a fagyasztórekeszbe, vagy hosszabb ideig nyitva hagyja annak ajtaját, egy felkiáltójel világíthat. Ez nem hiba, a figyelmeztetés megszűnik, ha az étel lehűl, vagy ha bármelyik billentyűt megnyomják.

Vakáció funkció **B**

A vakáció funkció aktiválásához nyomja meg a gombot 3 másodpercig.

A vakáció üzemmód aktiválódik, és a billentyűn lévő LED világítani fog. A hűtőrekesz nem végez aktív hűtést. Ha ez a funkció be van kapcsolva, ne tartson ételt a hűtőrekeszben. A funkció törléséhez tartsa lenyomva a gombot 3 másodpercig. A hőmérséklet-beállítás megváltoztatása automatikusan kikapcsolja a funkciót.

Hűtőrekesz hőmérséklet-beállító **C**

Lehetővé teszi a hűtőtér hőmérsékletének beállítását. A gomb megnyomásával a hűtőrekesz hőmérsékletét 8 °C, 6 °C, 4 °C, és 2 °C értékre állíthatja be.

Üzembe helyezés

A termék használatra kész állapotba hozásához ügyeljen arra, hogy az elektromos vezetékek és a vízvezetékek megfelelőek legyenek a használati útmutatóban található információk alapján. Ha nem, hívjon fel egy szakképzett villanyszerelőt és vízvezeték-szerelőt, és intézkedjen a szükséges intézkedésekről.

⚠ **FIGYELMEZTETÉS:** A gyártó nem felel az illetéktelen személyek által végzett műveletek által okozott károkért. A rázkódás elkerülése érdekében helyezze a terméket sík felületre.

⚠ **FIGYELMEZTETÉS:** A telepítés során a termék hálózati csatlakozóját nem szabad bedugni. Ellenkező esetben fennáll a halál vagy súlyos sérülés veszélye!

⚠ **FIGYELMEZTETÉS:** Ha annak a helyiségnek az ajtónyílása, ahová a terméket helyezi, olyan szűk, hogy a termék nem fér át rajta, akkor a terméket oldalra fordítva adja át; ellenkező esetben hívjon egy hivatalos szervizt.

- Ne tegye ki a terméket közvetlen napfénynek, és ne tárolja párás helyen.
- Ne telepítse a terméket olyan helyen, ahol a hőmérséklet 10 °C alá csökken.

Ellenőrzőlista

Kérjük, a készülék használata előtt kövesse az ellenőrzőlistát.

Ha bármelyik kérdésre NEM a válasz, hajtsa végre a kapcsolódó műveletet.

Kérjük, ne felejtse el felírni a termék sorozatszámát és cikkszámát, és csatolja a blokkot ehhez az oldalhoz.

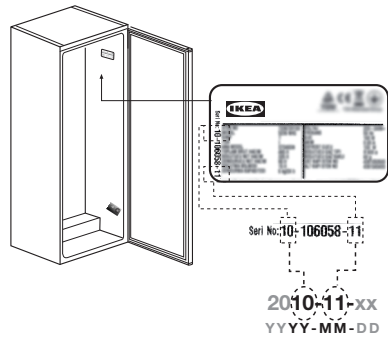

Termék sorozatszáma (adattábla) *		
Termék cikkszáma (adattábla) **		
Vásárlás dátuma		

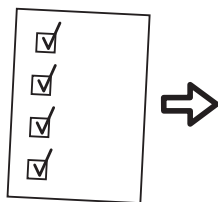

	Ha a válasz IGEN	Műveletek NEM esetén
Kondenzációs tálca Ellenőrizze, hogy a cső a tálcában van	<input checked="" type="checkbox"/> Nincs teendő	Helyezze a csövet a tálcába
Ellenőrizze, hogy a tömítés az ajtó körül mindenhol tömít, amikor az ajtó zárva van.	<input checked="" type="checkbox"/> Nincs teendő	Lásd az AI-t - ajtó beállítása
Ellenőrizze, hogy a hűtőajtó nyitásokor/zárásokor nem ütköznek-e össze az alkatrészek/berendezések.	<input checked="" type="checkbox"/> Nincs teendő	Lásd az AI-t - ajtó beállítása
Biztosítsa a berendezést a konyhában, szükség szerint rögzítse	<input checked="" type="checkbox"/> Nincs teendő	A megfelelő telepítéssel kapcsolatban kövesse az AI-t

Műszaki adatok

IKEA	TYNNERÅS	-	114	35	D
Gyártó	Modell	Fagyasztási kapacitás (kg/24h)	Energiafelhasználás (kW/év)	Zajszint (dbA)	Energiaosztály

Ez a hűtőszekrény az alábbi részekben biocid termékeket tartalmaz a szárazfilm gombásodás megelőzésére vagy a nem kívánt szagok megszüntetésére.

Aktív anyag: Ezüst (CAS: 7440-22-4) (nano) ezüstöt tartalmaz az ajtókilincsen és a szénzsűrőkön

Aktív anyag: Titándioxid (CAS: 13463-67-7) (nano) titándioxidot tartalmaz a szénzsűrőkön
Aktív anyag: IPBC (CAS: 55406-53-6) a tömitéseknél

A biocid termékek koncentrációja nagyon alacsony, ezért nem jelentenek elfogadhatatlan egészségügyi kockázatot.

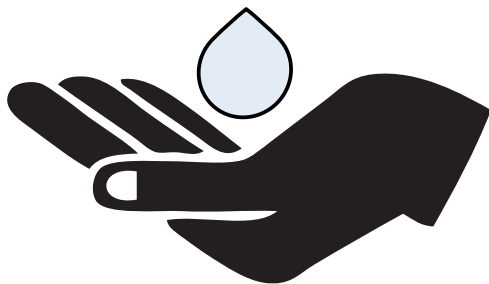

A

B

C

Descrierea produsului

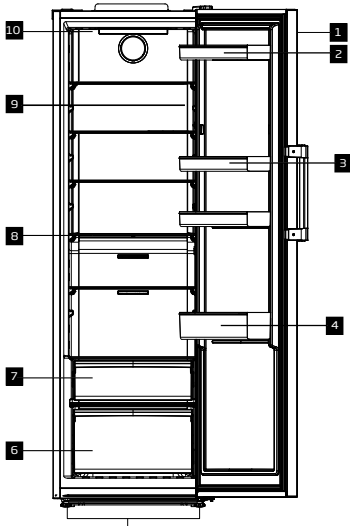

- 1 Panoul de control
- 2 Suportul pentru ouă
- 3 Rafturi ajustabile
- 4 * Raft sticle
- 5 Picioare frontale ajustabile
- 6 Sertarul pentru legume și fructe
- 7 Compartiment depozitare la rece
- 8 Rafturi ajustabile
- 9 Placă de evaluare
- 10 Lampa de iluminat

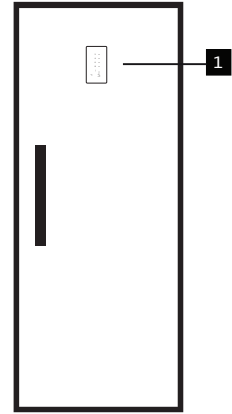
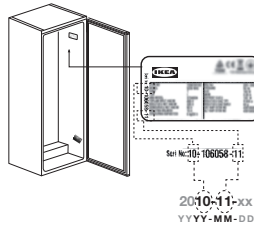

Prima utilizare

Înainte de a utiliza frigiderul, asigurați-vă că au fost efectuate pregătirile necesare în conformitate cu instrucțiunile din secțiunile "Informații despre siguranță" și "Instalare".

Dacă produsul este transportat în poziție orizontală, nu îl conectați la sursa de alimentare pentru primele 4 ore. Păstrați produsul în funcțiune fără a pune alimente înăuntru timp de 12 ore și nu deschideți ușa, decât dacă este absolut necesar.

Se va auzi un sunet când compresorul este cuplat. Este normal ca produsul să facă zgomot chiar dacă compresorul nu funcționează, deoarece lichidul și gazul pot fi comprimate în sistemul de răcire.

Este normal ca marginile frontale ale frigiderului să fie calde. Aceste zone sunt proiectate să se încălzească pentru împiedicarea condensului.

Pentru unele modele, panoul de control se oprește automat la 1 minut după ce ușa este închisă. Va fi reactivat atunci când ușa este deschisă sau dacă este apăsat vreun buton.

Panoul de control

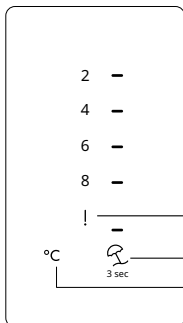

- A Indicatorul privind starea de eroare
- B Tastă funcție vacanță
- C Tastă de setare a temperaturii compartimentului frigorific

Funcții

Indicatorul privind starea de eroare **A**

Acest indicator trebuie să fie activ atunci când frigiderul nu poate efectua o răcire adecvată sau în cazul unei erori a senzorului.

Când încărcați compartimentul frigorific cu alimente fierbinți sau dacă lăsați ușa deschisă pentru o perioadă prelungită, este posibil să se aprindă un semn de exclamare. Aceasta nu este o defecțiune, acest avertisment se elimină atunci când alimentul este răcit sau atunci când este apăsat orice buton.

Funcția Vacanță **B**

Pentru a activa funcția vacanță, apăsați tasta timp de 3 secunde.

Modul vacanță va fi activat, iar LED-ul de pe tastă se va ilumina. Compartimentul frigorific nu îndeplinește funcția de răcire activă. Nu este recomandat să țineți alimente în compartimentul frigorific atunci când această funcție este activată. Țineți apăsată din nou tasta timp de 3 secunde pentru a anula această funcție. Modificarea setării temperaturii va dezactiva automat funcția.

Setarea temperaturii din compartimentul de răcire **C**

Permite setarea temperaturii pentru compartimentul frigorific. Apăsarea tastei va permite setarea temperaturii compartimentului de răcire la 8, 6, 4, 2 °C.

Instalare

Pentru ca produsul să fie pregătit de utilizare, aveți grijă ca instalația electrică și instalațiile sanitare să fie corespunzătoare, consultând informațiile din manualul de utilizare. În caz contrar, chemați un instalator sau un electrician calificat pentru a efectua eventualele aranjamente necesare.

⚠️AVERTIZARE: Producătorul nu este responsabil pentru daunele cauzate de operațiunile efectuate de persoane neautorizate. Pentru a evita mișcarea sa, așezați produsul pe o suprafață plană.

⚠️AVERTIZARE: În timpul instalării, fișa de alimentare a produsului nu trebuie să fie conectată la priză. În caz contrar, există pericolul de moarte sau de rănire gravă!

⚠️AVERTIZARE: Dacă ușa încăperii în care va fi amplasat produsul este îngustă iar produsul nu poate trece prin ea, treceți produsul întorcându-l într-o parte; în caz contrar, apăsați la un service autorizat.

- Nu expuneți produsul la lumina directă a soarelui și nu îl depozitați în medii umede.
- Nu instalați produsul în medii în care temperatura scade sub 10°C.

Lista de verificare a inspecției

Vă rugăm să urmați lista de verificare a inspecției înainte de a utiliza aparatul.

În cazul în care răspunsul este NU, vă rugăm să urmați acțiunea relevantă.

Vă rugăm să nu uitați să notați numărul de serie al produsului și numărul de articol, după caz, și să atașați confirmarea de primire la această pagină.

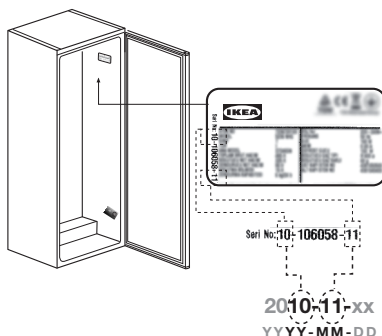

Numărul de serie al produsului (plăcuța de identificare) *		
Numărul de articol al produsului (plăcuța de identificare) **		
Data achiziționării		

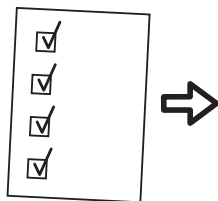

	Dacă răspunsul este DA	Acțiuni de întreprins dacă NU
Tavă de condensare Verificați dacă tubul se află în interiorul tăviței	<input checked="" type="checkbox"/> Nici o acțiune	Puneți tubul în interiorul tăviței
Asigurați etanșarea garniturii de etanșare în jurul ușii atunci când aceasta este închisă.	<input checked="" type="checkbox"/> Nici o acțiune	Consultați etapa AI - alinierea ușilor.
Verificați dacă nu există coliziuni între piese/furnituri în timpul deschiderii/închiderii ușii de răcire	<input checked="" type="checkbox"/> Nici o acțiune	Consultați etapa AI - alinierea ușilor.
Asigurați instalația în interiorul oricărui sistem de bucătărie și fixați după cum este necesar	<input checked="" type="checkbox"/> Nici o acțiune	Urmați AI pentru instalarea corectă

Specificații tehnice

IKEA	TYNNERÅS	-	114	35	D
Brand	Model	Capacitatea de congelare (kg/24h)	Consumul de energie (kw/an)	Nivel zgomot (dba)	Clasa de energie

Acest frigider conține produse biocide în următoarele părți pentru a preveni dezvoltarea ciupercilor pe pelicula uscată sau pentru a elimina mirosurile nedorite.

Substanță activă: Argint (CAS: 7440-22-4) conține argint (nano) pentru mânerul ușii și filtrul de carbon

Substanță activă: Dioxid de titan (CAS: 13463-67-7) conține dioxid de titan (nano) pentru filtrul de carbon
Substanță activă: IPBC (CAS: 55406-53-6) pentru etanșare

Concentrațiile produselor biocide sunt foarte scăzute și, prin urmare, nu ar trebui să prezinte riscuri inacceptabile pentru sănătate.

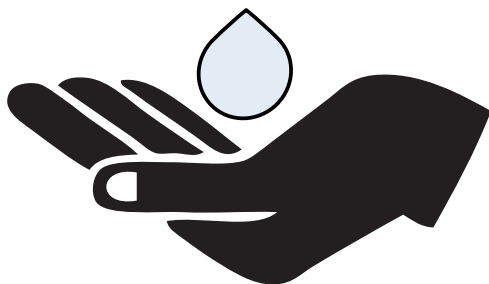

A

B

C

Описание изделия

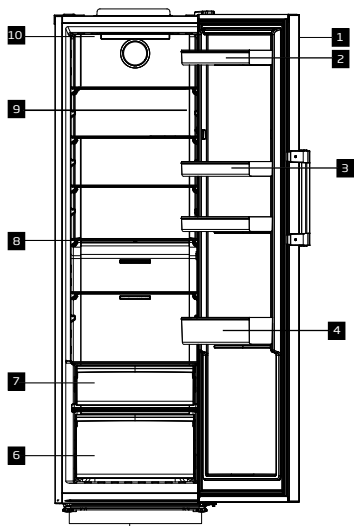

- 1 Панель управления
- 2 Держатель яиц
- 3 Регулируемые полки
- 4 Полка для бутылок
- 5 Регулируемые передние ножки
- 6 Ящик для фруктов и овощей
- 7 Отсек для хранения в охлажденном виде
- 8 Регулируемые полки
- 9 Стеклопалки
- 10 Лампа освещения

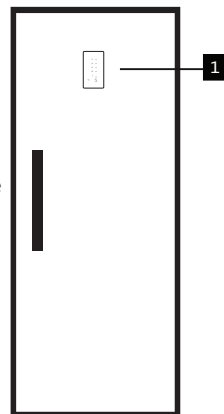
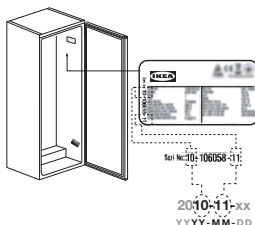

Первое использование

⊞ Перед тем, как использовать холодильник, убедитесь, что все подготовительные работы выполнены в соответствии с рекомендациями в разделах «Меры безопасности» и «Установка».

Если изделие транспортируется горизонтально, не подключайте его к источнику питания в течение первых 4 часов.

Дайте изделию проработать, не кладя внутрь продукты, в течение 12 часов и не открывайте дверцу без крайней необходимости.

⊞ При включении компрессора вы услышите звук. Изделие издает шум, даже если компрессор не работает, поскольку жидкость и газ могут быть сжаты в системе охлаждения.

⊞ Передние края холодильника должны быть теплыми. Они специально подогреваются, чтобы предотвратить образование конденсата.

⊞ В некоторых моделях панель управления автоматически выключается через 1 минуту после закрытия дверцы. Она включается снова при открытии дверцы или нажатии любой кнопки.

Панель управления

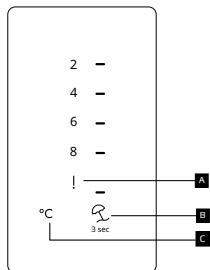

- A Индикатор ошибки
- B Кнопка функции «Отпуск»
- C Кнопка регулировки температуры холодильной камеры

Функции

Индикатор ошибки **A**

Этот индикатор будет активен, когда ваш холодильник не может обеспечить надлежащее охлаждение или в случае какой-либо ошибки датчика.

Если вы поместите горячие продукты в холодильную камеру или оставите ее дверцу открытой на длительное время, может загореться восклицательный знак. Это не является неисправностью, это предупреждение должно быть удалено, когда продукты охладятся, или при нажатии любой кнопки.

Функция отпуска **B**

Для того, чтобы активировать функцию «Отпуск», нажмите и удерживайте клавишу в течение 3 секунд. Будет активирован режим отпуска, и на кнопке загорится светодиод. Охлаждающее отделение не

выполняет функцию активного охлаждения. Когда эта функция активирована, вы не должны хранить продукты в холодильном отделении. Нажмите и удерживайте кнопку в течение 3 секунд еще раз, чтобы отменить эту функцию. Изменение настройки температуры автоматически деактивирует функцию.

Настройка температуры холодильного отделения **C**

Позволяет установить температуру для холодильной камеры. Нажатие клавиши позволит установить температуру в холодильной камере на 8, 6, 4, 2 °C

Установка

Для подготовки устройства к использованию, убедитесь чтобы электропроводка и сантехника соответствовали требованиям, обратившись к информации в руководстве пользователя. Если они не соответствуют, вызовите квалифицированного электрика и сантехника для принятия необходимых мер.

⚠ ПРЕДУПРЕЖДЕНИЕ: Производитель не несет ответственности за повреждения, вызванные действиями посторонних лиц. Во избежание тряски ставьте изделие на ровную поверхность.

⚠ ПРЕДУПРЕЖДЕНИЕ: При установке, вилку питания устройства не следует вставлять в розетку. В противном случае существует опасность летального исхода или серьезных травм!

⚠ ПРЕДУПРЕЖДЕНИЕ: Если дверной проем помещения, настолько узок, что устройство не может пройти, пропихните повернув его боком; в противном случае обратитесь в авторизованный сервисный центр.

- устройство от прямых солнечных лучей и не храните его во влажном месте.
- размещайте изделие в местах, где температура опускается ниже 10 °C.

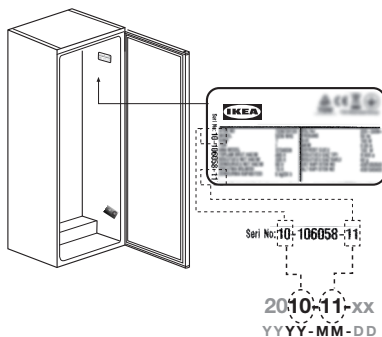

Контрольный список проверок

Перед использованием вашего прибора следуйте контрольному списку проверок.

Если какой-либо ответ НЕ получен, выполните соответствующие действия.

Не забудьте записать серийный номер продукта и артикульный номер по мере необходимости и прикрепить квитанцию к этой странице.

Серийный номер изделия (паспортная табличка) *		
Артикульный номер изделия (паспортная табличка) **		
Дата покупки:		

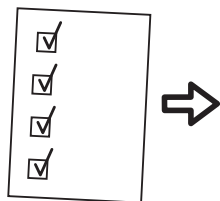

	Если ответ ДА	Действия, которые необходимо предпринять, если ответ НЕТ
Лоток для конденсата Убедитесь, что трубка находится внутри лотка	<input checked="" type="checkbox"/> Нет действий	Поместите трубку внутрь лотка
Убедитесь, что уплотнитель уплотняет все вокруг двери, когда дверь закрыта	<input checked="" type="checkbox"/> Нет действий	См. Шаг А1 - выравнивание двери
Проверка отсутствия столкновения между деталями/мебелью при открывании/закрывании дверцы холодильного отделения	<input checked="" type="checkbox"/> Нет действий	См. Шаг А1 - выравнивание двери
Установите установку внутри любой кухонной системы и закрепите по мере необходимости	<input checked="" type="checkbox"/> Нет действий	Следуйте инструкциям А1 для правильной установки

Технические данные

ИКЕА	TYNNERÅS	-	114	35	D
Марка	Модель	Мощность замораживания (кг/24ч)	Энергосбережение (кВт/год)	Уровень шума (дБА)	Класс энергопотребления

Этот холодильник содержит биоцидные средства в следующих частях, чтобы предотвратить рост грибка в виде сухой пленки или устранить нежелательные запахи.

Активное вещество: Серебро (CAS: 7440- 22- 4) содержит (нано) серебро для дверной ручки и угольного фильтра

Активное вещество: Диоксид титана (CAS: 13463-67-7) содержит (нано) диоксид титана для угольного фильтра
Активное вещество: IPBC (CAS: 55406-53-6) для уплотнения

Концентрации биоцидных средств очень низкие, поэтому они не должны представлять неприемлемого риска для здоровья.

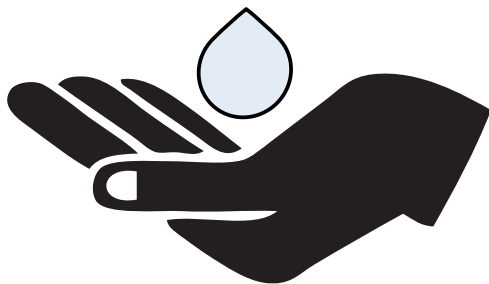

A

B

C

Opis izdelka

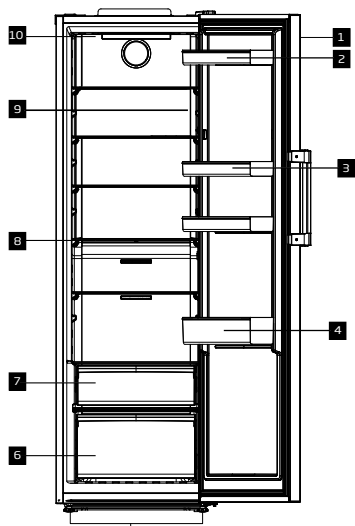

- 1 Upravljalna plošča
- 2 Nosilec za jajca
- 3 Nastavljive police
- 4 Polica za steklenice
- 5 Nastavljive sprednje noge
- 6 Prostor za ohranjanje svežine
- 7 Hladilni predal
- 8 Nastavljive police
- 9 Tipka plošča
- 10 Lučka za osvetlitev

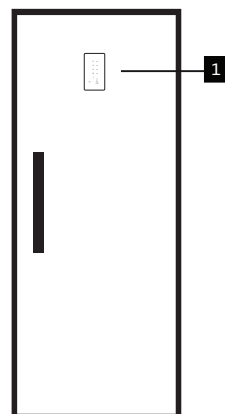
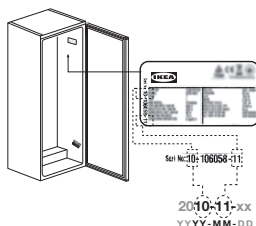

Pri prvi uporabi

☐ Pred uporabo vašega hladilnika se prepričajte, da so opravljene potrebne priprave v skladu z navodili v razdelkih "Varnostni napotki" in "Namestitve".

Če izdelek prevažate vodoravno, ga prve 4 ure ne priključite na električno omrežje.

Izdelek naj deluje 12 ur brez hrane v njem in medtem ne odpirajte vrat, razen če je to nujno potrebno.

☐ Ko je kompresor vklopljen, se sliši zvok. Normalno je, da izdelek povzroča hrup, tudi če kompresor ne deluje, saj sta tekočina in plin lahko stisnjena v hladilnem sistemu.

☐ Normalno je, da so sprednji robovi hladilnika topli. Ta območja so zasnovana, da se segrejejo, saj se s tem prepreči kondenzacija.

☐ Pri nekaterih modelih se upravljalna plošča samodejno izklopi 1 minuto po zaprtju vrat. Ponovno se aktivira, ko se vrata odprejo ali ko pritisnete kateri koli gumb.

Upravljalna plošča

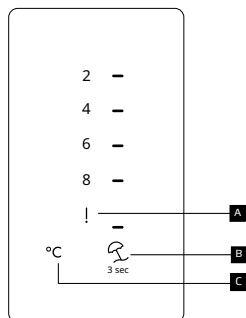

- A Indikator stanja napake
- B Tipka za funkcijo za počitnice
- C Tipka za nastavev temperature hladilnega prostora

Funkcije

Indikator stanja napake **A**

Ta kazalnik mora biti aktiven, kadar hladilnik ne more primerno hladiti ali v primeru napake senzorja.

Če v predel hladilnika naložite vročo hrano ali če pustite vrata dlje časa odprta, se lahko prižge vzklík. To ni napaka, ampak opozorilo, ki izgine, ko se hrana ohladi ali če pritisnete katero koli tipko.

Funkcija za počitnice **B**

Za aktiviranje funkcije dopusta pritisnite tipko za 3 sekunde.

Aktivira se način počitnic in LED-indikator na tipki zasveti. Hladilni prostor ne opravlja funkcije aktivnega hlajenja. Če aktivirate to funkcijo, ne smete hraniti hrane v hladilnem prostoru. Če želite to funkcijo preklicati, ponovno pritisnite in držite tipko 3 sekunde. Če spremenite nastavev temperature, se funkcija samodejno deaktivira.

Nastavitev temperature hladilnega dela **C**

Omogoča nastavev temperature hladilnega prostora. S pritiskom na to tipko bo temperatura hladilnega prostora nastavljena na 8, 6, 4, in 2 °C.

Namestitev

Prpravite izdelek za uporabo tako, da preberete informacije v navodilih za uporabo ter poskrbite za ustrezno električno in vodovodno napeljavo. Če ustrezna napeljava ni na voljo, pokličite usposobljenega električarja ali vodovodarja, da uredi potrebne dovode. **⚠️ OPOZORILO:** Proizvajalec ne odgovarja za poškodbe, ki nastanejo zaradi del, ki jih opravijo nepooblaščené osebe. Da preprečite tresenje, postavite izdelek na ravno površino.

⚠️ OPOZORILO: Med nameščanjem napajalni vtič izdelka ne sme biti priklôpljen. V nasprotnem primeru obstaja smrtna nevarnost ali nevarnost hudih telesnih poškodb!

⚠️ OPOZORILO: Če so vrata prostora, v katerega boste postavili izdelek, tako ozka, da izdelek ne gre v prostor, izdelek obrnite na bočno stran; če ga kljub temu ne uspete spraviti v prostor, pokličite pooblaščené servis.

- Izdelka ne izpostavljajte neposredni sončni svetlobi in ga ne shranjujte v vlažnem prostoru.
- Izdelka ne nameščajte na mesta, kjer temperatura pade pod 10 °C.

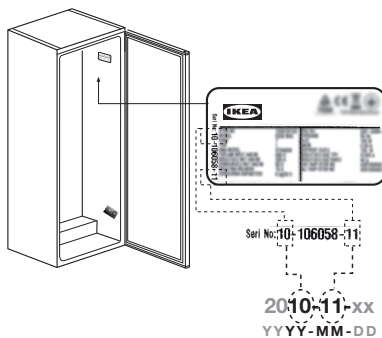

Kontrolni seznam za pregled

Pred uporabo naprave upoštevajte kontrolni seznam za pregled.

Če je kateri koli odgovor NE, sledite ustreznim ukrepom.

Ne pozabite zapisati serijske številke izdelka in številke izdelka, če je to potrebno, ter tej strani priložite potrdilo o prejemu.

Serijska številka izdelka (registrska tablica) *		
Identifikacijska številka izdelka (registrska tablica) **		
Datum nakupa		

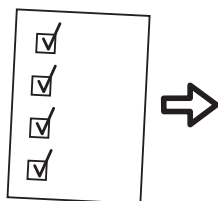

	Če je odgovor DA	Ukrepi, če je odgovor NE
Pladenj za kondenzacijo Preverite, ali je cev v pladnju	<input checked="" type="checkbox"/> Brez ukrepanja	Vstavite cev v pladenj
Poskrbite, da tesnilo tesni okoli vrat, ko so vrata zaprta	<input checked="" type="checkbox"/> Brez ukrepanja	Oglejte si korak AI - poravnava vrat
Preverjanje, ali med odpiranjem/zaklepanjem vrat hladilnika ne prihaja do trkov med deli/pohištvom	<input checked="" type="checkbox"/> Brez ukrepanja	Oglejte si korak AI - poravnava vrat
Zagotovite namestitev v katerem koli kuhinjskem sistemu in jo pritrdite po potrebi	<input checked="" type="checkbox"/> Brez ukrepanja	Za pravilno namestitev sledite navodilom AI

Tehnični podatki

IKEA	TYNNERÅS	-	114	35	D
Blagovna znamka	Model	Zmogljivost zamrzovanja (kg/24 h)	Varčevanje z energijo (kw/leto)	Raven hrupa (dBa)	Energijski razred

<p>Ta hladilnik vsebuje biocidne pripravke v naslednjih delih, ki preprečujejo rast glivic na suhem filmu ali odpravljajo neželene vonjave.</p>	A
<p>Aktivna snov: srebro (CAS: 7440-22-4) vsebuje (nano)srebro za ročaj vrat in ogljikov filter Aktivna snov: titanov dioksid (CAS: 13463-67-7) vsebuje (nano)titanov dioksid za ogljikov filter Aktivna snov: IPBC (CAS: 55406-53-6) za tesnilo</p>	B
<p>Koncentracije biocidnih pripravkov so zelo nizke, zato ne bi smeli predstavljati nesprejemljivega tveganja za zdravje.</p>	C
	

Opis proizvoda

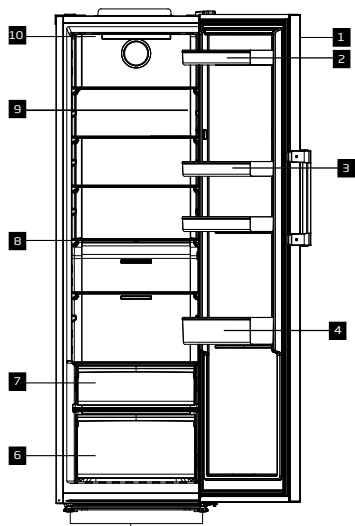

- 1 Kontrolna tabla
- 2 Držač za jaja
- 3 Podesive police
- 4 Polica za boce
- 5 Podesive prednje nožice
- 6 Odeljak za voće i povrće
- 7 Odeljak za skladištenje za hlađenje
- 8 Podesive police
- 9 Nazivna pločica
- 10 Sijalica za osvetljenje

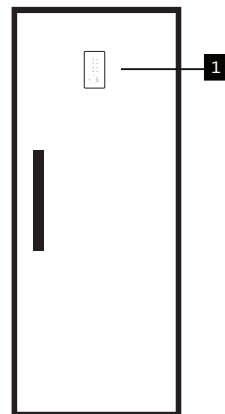
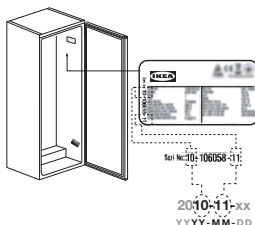

Prva upotreba

☐ Pre upotrebe frižidera, pobrinite se da su potrebne pripreme napravljene u skladu sa uputstvima u odeljku „Informacije o bezbednosti“ i „Instalacija“.

Ako se proizvod transportuje horizontalno, nemojte ga uključivati na napajanje prva 4 sata.

Ostavite proizvod da radi bez unete hrane 12 sati i nemojte otvarati vrata, ukoliko to nije apsolutno neophodno.

☐ Kada kompresor počinje da radi čuće se zvuk. Normalno je da proizvod proizvodi buku čak i ako kompresor ne radi, jer se tečnost i gas mogu kompresovati u sistemu za hlađenje.

☐ Normalno je da prednje ivice frižidera budu tople. Ovi delovi su dizajnirani da bi se zagrevali kako bi se sprečila kondenzacija.

☐ Kod nekih modela, kontrolni panel se isključuje automatski 1 minut nakon što se vrata zatvore. Ona će se ponovo aktivirati kada se otvore vrata ili se pritisne bilo koje dugme.

Kontrolna tabla

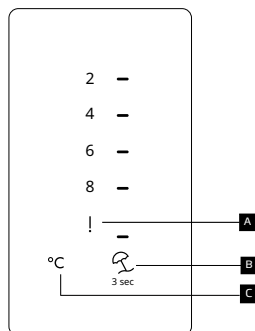

- A Indikator statusa greške
- B Dugme za funkciju za odmor
- C Taster za podešavanje temperature odeljka frižidera

Funkcije

Indikator statusa greške **A**

Ovaj indikator će biti aktivan kada vaš frižider ne može da se adekvatno hladi ili u slučaju greške senzora.

Kada punitel odeljak frižidera toplom hranom ili ako ostavite vrata otvorena duže vreme, može da se upali znak uzvika. To nije greška, ovo upozorenje skloniće se kad se hrana ohladi ili se pritisne bilo koji taster.

Funkcija Odmor **B**

Da biste aktivirali funkciju odmora, pritisnite taster 3 sekunde.

Režim odmora će se aktivirati, a LED na tasteru će se upaliti. Odeljak frižidera ne obavlja aktivnu funkciju hlađenja. Ne treba da čuvate hranu u odeljku frižidera kada je aktivirana ova funkcija. Pritisnite i držite taster 3 sekunde ponovo da poništite ovu funkciju. Promena podešavanja temperature će automatski deaktivirati funkciju.

Podešavanje temperature odeljka frižidera **C**

Omogućava podešavanje temperature za odeljak frižidera. Pritiskom na ovaj taster omogućuje se podešavanje temperature odeljka frižidera na 8 °C, 6 °C, 4 °C i 2 °C.

Instalacija

Da bi proizvod bio spreman za upotrebu, vodite računa o tome da su električne instalacije i vodovodni sistemi odgovarajući tako što ćete pogledati informacije u uputstvu za upotrebu. Ako nisu, pozovite kvalifikovnog električara i tehničara kako bi svi uslovi bili prikladno organizovani.

⚠️ UPOZORENJE: Proizvođač ne snosi odgovornost za štetu uzrokovanu radom neovlašćenih lica. Da biste izbegli tresenje, postavite proizvod na ravnu površinu.

⚠️ UPOZORENJE: Tokom instalacije, utikač proizvoda ne bi trebalo da bude uključen. U suprotnom, postoji opasnost od smrti ili ozbiljnih povreda!

⚠️ UPOZORENJE: Ako su vrata prostorije u kojoj će se proizvod postaviti toliko uzana da proizvod ne može da prođe, unesite proizvod okretanjem na stranu; u suprotnom, pozovite ovlašćeni servis.

- Proizvod ne izlažite direktnoj sunčevoj svetlosti niti ga držite u vlažnom okruženju.
- Proizvod ne ugrađujte na mesta sa temperaturom manjom od 10 °C.

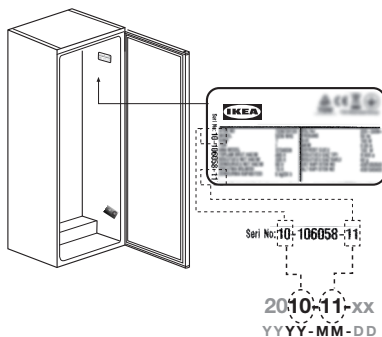

Kontrolna lista za inspekciju

Pročitajte ovu kontrolnu listu pre korišćenja svog uređaja

Ako je odgovor NE na bilo koje pitanje, pratite odgovarajuću aktivnost.

Ne zaboravite da po potrebi zapišete serijski broj proizvoda i broj artikla i priložite svoju priznanicu ovoj stranici.

Serijski broj proizvoda (pločica sa podacima) *		
Artikalni broj proizvoda (tablica sa podacima) **		
Datum kupovine		

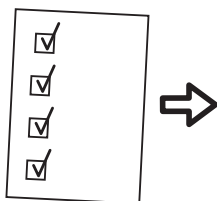

	Ako je odgovor DA	Radnje koje treba uraditi ako je odgovor NE
Posuda za kondenzaciju Proverite da li je cev u posudi	<input checked="" type="checkbox"/> Nije potrebno preduzeti nikakvu aktivnost	Stavite cev u posudu
Uverite se da zaptivka zaptiva svuda oko vrata kada su vrata zatvorena	<input checked="" type="checkbox"/> Nije potrebno preduzeti nikakvu aktivnost	Pogledajte korak AI - nivelisanje vrata
Provera da nema udaranja između delova/nameštaja prilikom otvaranja/zatvaranja vrata za hlađenje	<input checked="" type="checkbox"/> Nije potrebno preduzeti nikakvu aktivnost	Pogledajte korak AI - nivelisanje vrata
Osigurajte instalaciju unutar bilo kog kuhinjskog sistema i fiksirajte po potrebi	<input checked="" type="checkbox"/> Nije potrebno preduzeti nikakvu aktivnost	Pratite AI kako biste instalaciju pravilno izvršili

Tehnički podaci

IKEA	TYNNERÅS	-	114	35	D
marka Robna	Model	Kapacitet zamrzavanja (kg/24h)	Potrošnja energije (kw/godina)	Nivo buke (dba)	Klasa potrošnje električne energije

Ovaj frižider sadrži biocidne proizvode u sledećim delovima koji sprečavaju rast gljivica suvog filma ili eliminišu neželjene mirise.

Aktivna supstanca: Srebro (CAS: 7440-22-4) sadrži (nano) srebro za ručke vrata i karbonski filter

Aktivna supstanca: Titanijum dioksid (CAS: 13463-67-7) sadrži (nano) titanijum dioksid za karbonski filter

Aktivna supstanca: Jodopropinil butilkarbamat (IPBC) (CAS: 55406-53-6) za zaptivku

Koncentracije biocidnih proizvoda su veoma niske i ne bi trebalo da predstavljaju neprihvatljive zdravstvene rizike.

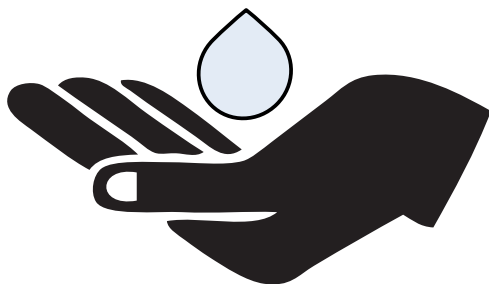

A

B

C

Ürün açıklaması

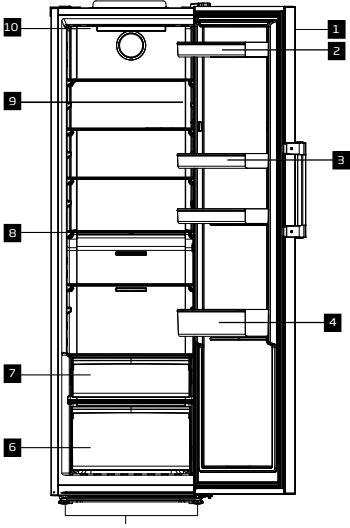

- 1 Kontrol Paneli
- 2 Yumurtalık Rafı
- 3 Ayarlanabilir Raflar
- 4 Şişe Rafı
- 5 Ayarlanabilir Ön Ayaklar
- 6 Sebzelik
- 7 Soğuk Saklama Bölmesi
- 8 Ayarlanabilir Raflar
- 9 Derecelendirme Plakası
- 10 Aydınlatma Lambası

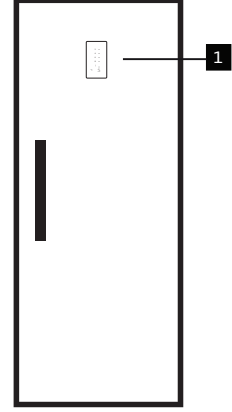
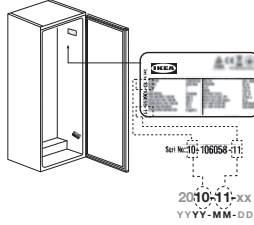

İlk kullanım

⊠Buzdolabınızı kullanmadan önce, gerekli hazırlıkların “Güvenlik Bilgileri” ve “Montaj” bölümlerindeki talimatlarla uyumlu bir şekilde yapıldığından emin olun.

Ürün yatay olarak taşınıyorsa, ürünü ilk 4 saat boyunca güç kaynağına takmayın.

Ürünü 12 saat boyunca içine hiçbir ürün yerleştirmeden çalışır halde tutun ve mutlaka gerekli olmadığı sürece kapısını açmayın.

⊠Kompresör devreye sokulduğunda bir ses duyulacaktır. Soğutma sisteminde sıvı ve gaz sıkışabileceği için, kompresör çalışmasa dahi, ürünün gürültü yapması normaldir.

⊠Buzdolabının ön kenarlarının sıcak olması normaldir. Bu bölgeler, yoğuşmayı önlemek üzere ısınmak için tasarlanmıştır.

⊠Bazı modellerde, gösterge paneli, kapı kapandıktan 1 dakika sonra otomatik olarak kapanır. Kapı açıldığında veya herhangi bir butona basıldığında, yeniden etkinleşecektir.

Kontrol paneli

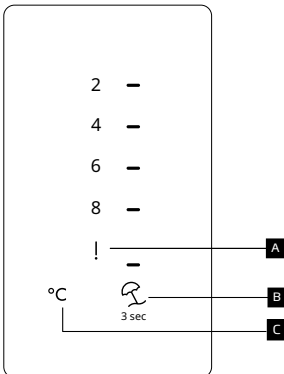

- A Hata Durumu Göstergesi
- B Tatil İşlevi Tuşu
- C Soğutucu Bölme Sıcaklık Ayar Tuşu

Fonksiyonlar

Hata Durumu Göstergesi **A**

Bu gösterge, buzdolabı yeterli soğutma yapamadığında veya herhangi bir sensör hatası halinde etkinleşecektir. Buzdolabı bölmesine sıcak gıda yüklediğinizde veya uzun bir süre boyunca kapıyı açık bırakırsanız, bir ünlem işareti yanacaktır. Bu bir hata değildir, bu uyarı, gıda soğutulduğunda veya herhangi bir tuşa basıldığında kalkacaktır.

Tatil Fonksiyonu **B**

Tatil işlevini etkinleştirmek için, tuşa 3 saniye boyunca basınız.

Tatil modu etkinleşecek ve tuşun üzerindeki LED yanacaktır. Soğutma bölmesi aktif soğutma işlevi yapmaz. Bu işlevi etkinleştirdiğinizde, gıdalarınızı soğutma bölmesinde tutmamalısınız. Bu fonksiyonu iptal etmek için, ilgili tuşu, 3 saniye boyunca yeniden basılı tutunuz. Sıcaklık ayarını değiştirmek fonksiyonu otomatik olarak devre dışı bırakacaktır.

Montaj

Ürünü kullanıma hazır hale getirmek için, kullanma kılavuzundaki bilgilere başvurarak elektrik tesisatının ve sıhhi tesisatın uygun olmasına dikkat edin. Uygun değilse, vasıflı bir elektrik teknisyeni ve tesisatçı çağırın ve gerekli düzenlemeleri yaptırın.

⚠UYARI: Üretici yetkisiz kişiler tarafından yapılan işlemlerin yol açtığı hasarlardan sorumlu değildir. Sallanmasını engellemek için, ürünü düz yüzeye ürünü yerleştirin.

⚠UYARI: Montaj sırasında, ürünün elektrik fişi prize takılmamalıdır. Aksi takdirde, bir ölüm veya ciddi yaralanma tehlikesi vardır!

⚠UYARI: Odada ürünün yerleştirileceği kapı aralığı ürünün içinden geçemeyeceği kadar dar ise, ürünü yana doğru çevirerek geçirin; aksi takdirde bir yetkili servis çağırın.

- Ürünü doğrudan güneş ışığına maruz bırakmayın ve rutubetli bir yerde saklamayın.
- Ürünün montajını sıcaklığın 10 °C'nin altına düştüğü bir yere yapmayın.

Denetim kontrol listesi

Lütfen cihazınızı kullanmadan önce kontrol listesini takip edin.

Herhangi bir cevap HAYIR ise lütfen ilgili işlemi takip ediniz.

Lütfen ürün seri numarasını ve ürün numarasını gerektiği gibi yazmayı ve makbuzunuzu bu sayfaya eklemeyi unutmayın.

Ürün seri numarası (derecelendirme plakası) *		
Ürün öge numarası (derecelendirme plakası) **		
Satın alma tarihi		

Soğutucu Bölmesi Sıcaklık Ayarı **C**

Soğutucu bölmesi için sıcaklık ayarının yapılmasını sağlar. İlgili tuşa basıldığında, soğutucu bölme sıcaklığının 8, 6, 4, 2 °C'ye ayarlanması sağlanacaktır.

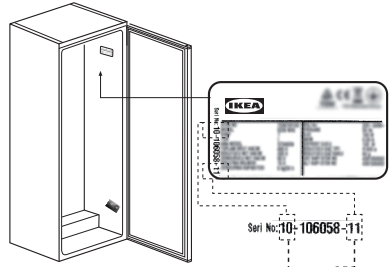

Seri No: 106058-11

2010-11-XX
YYYY-MM-DD

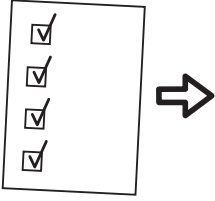

	Cevap EVET ise	HAYIR ise yapılacak işlemler
Yoğunlaşma Tepsisi Tüpün tepsinin içinde olup olmadığını kontrol edin	<input checked="" type="checkbox"/> Yapılması gereken işlem yok	Tüpü tepsinin içine koyun
Kapı kapalıyken contanın kapıyı çepeçevre sardığından emin olunması	<input checked="" type="checkbox"/> Yapılması gereken işlem yok	Al - kapı hizalama adımına bakın
Soğutma kapısını açarken/ kapatırken parçalar/ mobilya arasında çarpışma olmadığını kontrol edilmesi	<input checked="" type="checkbox"/> Yapılması gereken işlem yok	Al - kapı hizalama adımına bakın
Kurulumu herhangi bir mutfak sisteminin içine yerleştirin ve gerektiği gibi sabitleyin	<input checked="" type="checkbox"/> Yapılması gereken işlem yok	Doğru kurulum için Al'yı takip edin

Teknik Veriler

IKEA	TYNNERÅS	-	114	35	D
Marka	Model	Dondurma Kapasitesi (kg/24h)	Enerji tüketimi (kw/yıl)	Gürültü seviyesi (dba)	Enerji sınıfı

Bu buzdolabı, kuru film mantarı oluşumunu önlemek veya istenmeyen kokuları ortadan kaldırmak için aşağıdaki kısımlarda biyosidal ürünler içerir.

Aktif Madde: Gümüş (CAS: 7440-22-4) kapı kolu ve karbon filtre için (nano) gümüş içerir
Aktif Madde: Titanyum dioksit (CAS: 13463-67-7) karbon filtre için (nano) titanyum dioksit içerir
Aktif Madde: IPBC (CAS: 55406-53-6) mühür için

Biyosidal ürünlerin konsantrasyonları çok düşüktür, bu nedenle kabul edilemez sağlık riskleri oluşturmamalıdır.

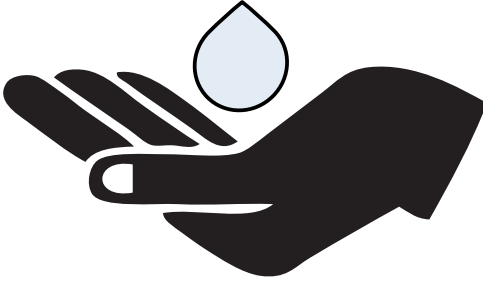

A

B

C

Опис виробу

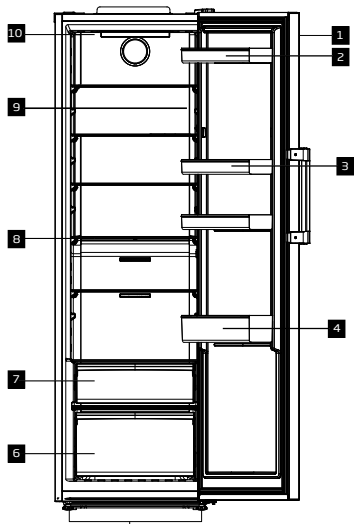

- 1** Панель керування
- 2** Лоток для яєць
- 3** Регульовані полиці
- 4** Полиця для зберігання пляшок
- 5** Регульовані передні ніжки
- 6** Контейнер для фруктів і овочів
- 7** Холодильна камера
- 8** Регульовані полиці
- 9** Паспортна табличка
- 10** Лампа підсвічування

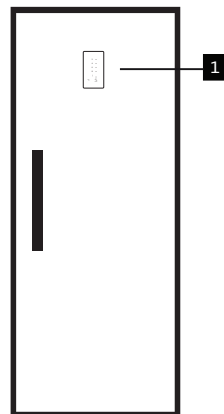
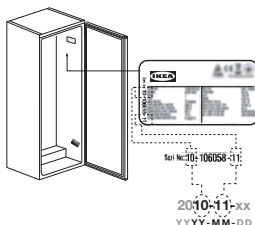

Перше використання

☑Перед використанням холодильника забезпечте, щоб були виконані всі необхідні підготовчі операції згідно з інструкціями, наведеними в розділах «Правила техніки безпеки» і «Встановлення».

Якщо виріб транспортується горизонтально, не підключайте його до джерела живлення протягом перших 4 годин.

Залиште виріб включеним протягом 12 годин, у цей час не розміщуйте продукти всередині та не відкривайте дверцята без нагальної потреби.

☑Під час роботи компресора чути звук. Це нормальне явище, коли під час роботи виробу утворює шум, навіть у разі, якщо компресор не працює, оскільки рідина й газ можуть стискатися в системі охолодження.

☑У нормальному режимі передні торцеві частини холодильника нагріваються. Нагрівання цих зон служить для запобігання конденсації.

☑У деяких моделях панель керування автоматично вимикається через 1 хвилину після зачинення дверцят. Вона вмикається знову після відкриття дверцят або натискання будь-якої кнопки.

Панель керування

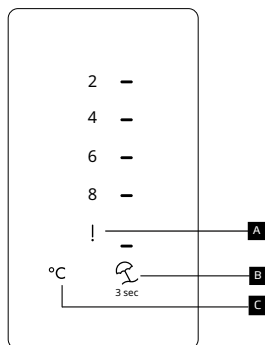

- A** Індикатор стану помилки
- B** Функціональна кнопка «Відпустка»
- C** Кнопка налаштування температури охолоджувальної камери

Функції

Індикатор стану помилки ▲

Цей індикатор вмикається за умови, що холодильник не може забезпечити належне охолодження, або в разі будь-якої помилки датчика. Після того, як в морозильну камеру завантажуються гарячі продукти, або в разі, якщо дверцята залишаються відкритими протягом тривалого періоду часу, може загорятися знак оклику. Це не помилка, і таке попередження зникає після охолодження продуктів або натискання будь-якої кнопки.

Функція «Відпустка» ■

Щоб увімкнути режим відпустки, натисніть і утримуйте цю кнопку протягом 3 секунд.

Вмикається режим відпустки, і загоряється світлодіод на кнопці. В охолоджувальній камері припиняється процес активного охолодження.

Якщо увімкнено цей режим, не слід зберігати продукти в охолоджувальній камері. Щоб скасувати цю функцію, ще раз натисніть і утримуйте кнопку протягом 3 секунд. У результаті зміни налаштувань температури функція вимикається автоматично.

Налаштування температури охолоджувальної камери ■

Використовується для налаштування температури в охолоджувальній камері. Натисканням цієї кнопки можна встановити такі значення температури в охолоджувальній камері: 8, 6, 4, 2 °C.

Встановлення

Щоб підготувати виріб до використання, переконайтеся, що електрична проводка й водопровідно-каналізаційна система знаходяться в належному стані, ознайомившись з інформацією в посібнику користувача. В іншому разі викличте кваліфікованого електрика й сантехніка для виконання всіх необхідних дій.

▲ПОПЕРЕДЖЕННЯ. Виробник не несе відповідальності за збитки, спричинені діями сторонніх осіб. Щоб уникнути вібрації, розміщуйте виріб на рівній поверхні.

▲ПОПЕРЕДЖЕННЯ. Під час встановлення не можна підключати виріб до мережі електропостачання. В іншому разі існує небезпека смерті або серйозного травмування!

▲ПОПЕРЕДЖЕННЯ. Якщо дверний отвір приміщення, де буде розміщено виріб, настільки вузький, що він не може пройти крізь нього, занесіть виріб до приміщення, повернувши його набік; якщо це не вдасться зробити, зверніться до авторизованого сервісного центру.

- Не надавайте пристрій дії прямих сонячних променів і не зберігайте його у вологому середовищі.
- Не встановлюйте пристрій у приміщеннях, де температура падає нижче 10 °C.

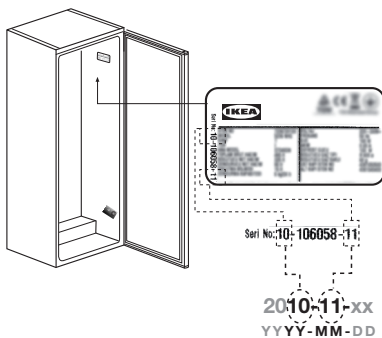

Контрольний список для перевірки

Перед початком використання пристрою радимо виконати процес перевірки як зазначено в контрольному списку.

Якщо на будь-яке запитання дається відповідь «Ні», радимо вжити відповідних заходів.

Не забудьте записати серійний і артикульний номера виробу відповідно до вимог і прикріпити свій чек до цієї сторінки.

Серійний номер виробу (паспортна табличка)*		
Артикульний номер виробу (паспортна табличка)**		
Дата придбання		

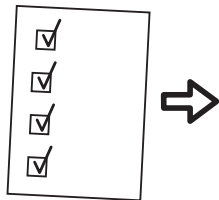

	Якщо дано відповідь «ДА»	Заходи, яких слід вжити, якщо дано відповідь «НІ»
Лоток для збирання конденсату Переконайтеся, що трубку розміщено всередині лотка	<input checked="" type="checkbox"/> Жодних дій	Помістіть трубку всередині лотка
Переконайтеся, що прокладка повністю ущільнює простір навколо дверцят у той час, коли дверцята зачинено	<input checked="" type="checkbox"/> Жодних дій	Ознайомтеся з інструкціями, наведеними в пункті А1: «Етап вирівнювання дверцят»
Перевірка відсутності зіткнень між частинами/ меблями під час відчинення/зачинення дверцят охолоджувальної камери	<input checked="" type="checkbox"/> Жодних дій	Ознайомтеся з інструкціями, наведеними в пункті А1: «Етап вирівнювання дверцят»
Виконайте монтаж пристрою всередині будь-якої кухонної системи й, у разі потреби, зафіксуйте його на місці	<input checked="" type="checkbox"/> Жодних дій	Щоб забезпечити правильне встановлення, дотримуйтеся інструкцій, наведених у пункті А1

Технічні дані

ІКЕА	TYNNERÅS	-	114	35	D
Марка	Модель	Потужність заморожування (кг/24 г)	Споживання енергії (кВт/рік)	Рівень шуму (дБА)	Клас енергоспоживання

Щоб запобігти росту сухого шару цвілі або усунути небажані запахи, в нижченаведених частинах цього холодильника розміщуються біоциди.

Діюча речовина: Срібло (CAS: 7440-22-4) містить срібло (нано), яке використовується у ручці дверцят і вугільному фільтрі
Діюча речовина: Діоксид титану (CAS: 13463-67-7) містить діоксид титану (нано), який використовується у вугільному фільтрі
Діюча речовина: IPBC (CAS: 55406-53-6) для ущільнення

Концентрації біоцидів дуже низькі, тому не очікується, що вони можуть становити неприйнятний ризик для здоров'я.

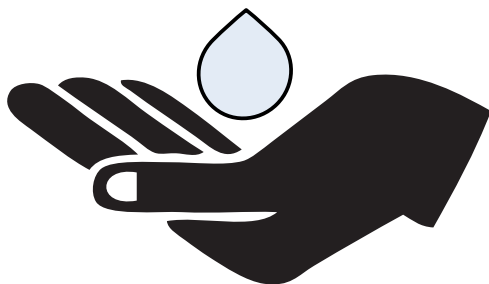

A

B

C

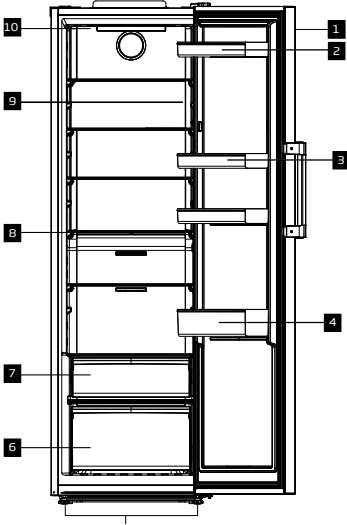

- | | |
|---------------------------------|----|
| لوحة التحكم | 1 |
| حامل البيض | 2 |
| أرفف قابلة للتعديل | 3 |
| رف زجاجات | 4 |
| الأرجل الأمامية القابلة للتعديل | 5 |
| رف الخضروات | 6 |
| مقصورة التخزين البارد | 7 |
| أرفف قابلة للتعديل | 8 |
| لوحة التصنيف | 9 |
| مصباح الإضاءة | 10 |

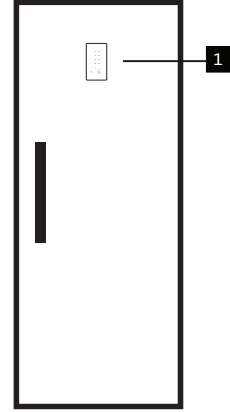
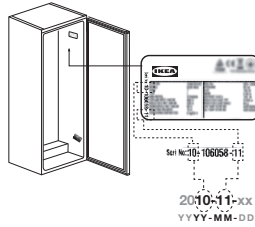

الاستعمال الأول

- ❑ قبل استخدام تلاجتك، تأكد من إجراء الإعدادات الضرورية انسجاماً مع التعليمات المذكورة في أقسام "معلومات السلامة" و"التركيب".
- ❑ إذا تم نقل المنتج أفقيًا، فلا تقم بتوصيل المنتج بمصدر الطاقة خلال أول 4 ساعات.
- ❑ قم بتشغيل الجهاز دون وضع أي أطعمة داخله لمدة 12 ساعات مع عدم فتح الباب إلا للضرورة القصوى.
- ❑ سيتم سماع صوت عند تشغيل الضاغط. من الطبيعي أن يُصدر المنتج ضوضاء حتى في حالة عدم تشغيل الضاغط، حيث قد يتم ضغط السوائل والغاز في نظام التبريد.
- ❑ من الطبيعي أن تكون الحواف الأمامية للتلاجة دافئة. هذه المناطق مصممة للإحماء لمنع التكثف.
- ❑ بالنسبة لبعض الطرز، يتم إيقاف تشغيل لوحة التحكم تلقائيًا بعد دقيقة واحدة من إغلاق الباب. سيتم إعادة تنشيطها مرة أخرى عند فتح الباب أو عند الضغط على أي زر.

لوحة التحكم

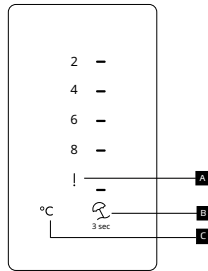

- | | |
|-----------------------------|---|
| مؤشر حالة الخطأ | A |
| مفتاح وظيفة التبريد | B |
| مفتاح ضبط درجة حرارة المبرد | C |

الوظائف

إعداد درجة حرارة حجرة المبرد C
يسمح بضبط درجة حرارة حجرة المبرد. سيؤدي الضغط على المفتاح إلى تمكين ضبط درجة حرارة حجرة المبرد على 2 ، 4 ، 6 ، 8 ، درجة مئوية.

مؤشر حالة الخطأ A
يجب أن تكون هذه المؤشرات نشطة عندما لا تتمكن ثلاجتك من إجراء التبريد الكافي أو في حالة وجود أي خطأ في المستشعر.
يمكن أن تُضيه علامة التعجب عند تحميل حجرة الثلجة بالطعام الساخن أو إذا تركت الباب مفتوحًا لفترة طويلة. هذا ليس خطأ، حيث يتم إزالة هذا التحذير عند تبريد الطعام أو الضغط على أي مفتاح.

وظيفة العطله B
لتنشيط وظيفة العطله، اضغط على المفتاح لمدة 3 ثوان.
سيتم تنشيط وضع العطله وسيضيء مؤشر LED الموجود على الزر. حجرة المبرد لا تؤدي وظيفة التبريد النشط. ينبغي ألا تحتفظ بطعامك في حجرة المبرد عند تنشيط هذه الوظيفة. اضغط مطولاً على المفتاح لمدة 3 ثوان مرة أخرى لإلغاء هذه الوظيفة. سيؤدي تغيير إعداد درجة الحرارة إلى إلغاء تنشيط الوظيفة تلقائياً.

التركيب

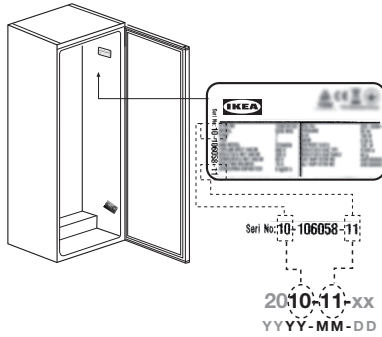

لجعل المنتج جاهزاً للاستخدام، احرص على أن تكون الأسلاك الكهربائية ومرافق السباكة مناسبة من خلال الرجوع إلى المعلومات الواردة في دليل المستخدم. إذا لم يكن الأمر كذلك، فاتصل بقني كهربائي وسباك مؤهل وقم بإجراء الترتيبات اللازمة.
تحذير: الشركة المصنعة ليست مسؤولة عن الأضرار الناجمة عن العمليات التي يقوم بها أشخاص غير مصرح لهم. ضع المنتج على سطح مستو لتجنب الاهتزاز.
تحذير: يجب عدم توصيل قابس الطاقة الخاص بالمنتج خلال عملية التركيب، وإلا، فهناك خطر الموت أو الإصابة الخطيرة!

تحذير: إذا كان مدخل الغرفة إلى المكان الذي سيتم وضع المنتج فيه ضيقاً جداً بحيث لا يمكن للمنتج المرور من خلاله، فمرر المنتج عن طريق قلبه إلى الجانب، بخلاف ذلك، اتصل بخدمة معتمدة.
• لا تعرض المنتج لأشعة الشمس المباشرة ولا تخزنه في مكان رطب.
• لا تقم بتركيب المنتج في مكان حيث تنخفض درجة الحرارة عن 10 درجات مئوية.

قائمة الفحص

يرجى اتباع قائمة فحص الفحص قبل استخدام جهازك.
إذا كانت أي إجابة لا، يرجى اتباع الإجراء ذي الصلة.
يرجى تذكر كتابة الرقم التسلسلي للمنتج ورقم المقالة كما هو مطلوب وإرفاق الإيصال بهذه الصفحة.

	الرقم التسلسلي للمنتج (لوحة التصنيف) *
	رمز ترقيم المنتج (لوحة التصنيف) **
	تاريخ الشراء

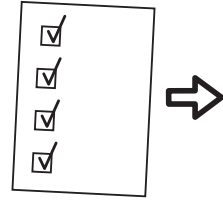

الإجراءات التي يجب القيام بها إذا لم يكن	إذا كان الجواب نعم	
ضع الأنبوب داخل الصينية	لا إجراء <input checked="" type="checkbox"/>	صينية التكايف تأكد من أن الأنبوب داخل الصينية
الرجوع إلى AI - خطوة محاذاة الباب	لا إجراء <input checked="" type="checkbox"/>	تأكد من إحكام الحشية حول الباب عند غلق الباب
الرجوع إلى AI - خطوة محاذاة الباب	لا إجراء <input checked="" type="checkbox"/>	التحقق من عدم وجود تصادم بين الأجزاء / الفتحات أثناء فتح / إغلاق باب التلاجة
اتباع التعليمات للتثبيت المناسب	<input checked="" type="checkbox"/> لا إجراء	تثبيت التركيبات داخل أي نظام مطبخ كما يجب

البيانات التقنية

D	35	114	-	TYNNERÅS	IKEA
فئة الطاقة	مستوى الضوضاء (ديسيبل)	سعة الطاقة (كيلواط / سنة)	سعة المجمد (كجم / 24 ساعة)	الطرز	العلامة التجارية

A

تحتوي هذه التلاجة على منتجات مبيدات بيولوجية في الأجزاء التالية لمنع نمو الفطريات ذات الأغشية الجافة أو القضاء على الروائح غير المرغوب فيها.

المادة الفعالة: الفضة (CAS: 7440-22-4) يحتوي على فضة (نانو) لمقيض البياض وفلتر الكربون
المادة الفعالة: ثاني أكسيد التيتانيوم (CAS: 13463-67-7)
يحتوي على (نانو) ثاني أكسيد التيتانيوم لفلتر الكربون
المادة الفعالة: (IPBC CAS: 55406-53-6) للحشية

B

تركيزات منتجات المبيدات الحيوية منخفضة للغاية وبالتالي لا تشكل مخاطر صحية غير مقبولة.

C

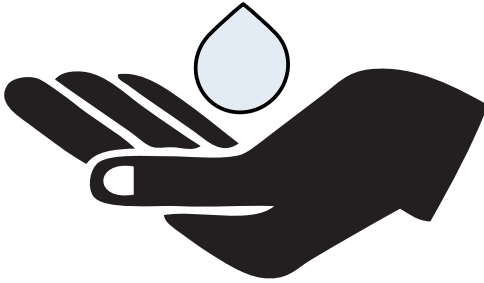

Vörulýsing

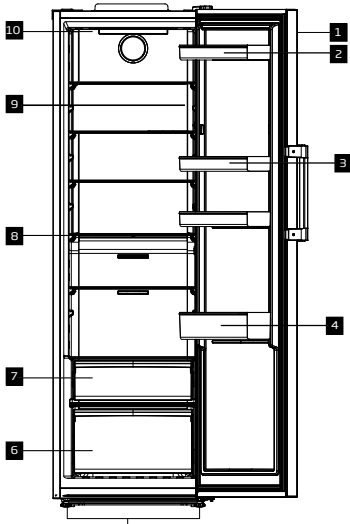

- 1 Stjórnborð
- 2 Eggjahaldari
- 3 Stillanlegar hillur
- 4 Flöskuhilla
- 5 Stillanlegir framfætur
- 6 Grænmetiskúffa
- 7 Kalt geymsluhólf
- 8 Stillanlegar hillur
- 9 Merkiplata
- 10 Lýsingarlampi

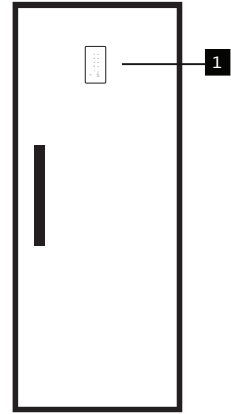
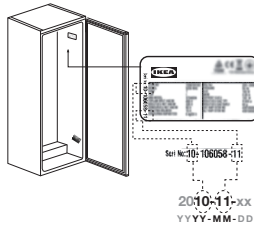

Fyrsta notkun

Áður en þú notar ísskápinn skaltu ganga úr skugga um að nauðsynlegur undirbúningur sé í samræmi við leiðbeiningarnar í „Öryggisupplýsingar“ og „Uppsetning“.

Ef varan er flutt lárétt skal ekki tengja vöruna við aflgjafa í fyrstu 4 klukkustundirnar.

Haltu vörunni í gangi án þess að setja matvæli inn í 12 klukkustundir og ekki opna dyrnar nema brýna nauðsyn beri til.

⊠Hljóð heyrst þegar þjappan er virk. Það er eðlilegt fyrir vöruna að gefa frá sér hljóð, jafnvel þótt þjappan sé ekki í gangi, þar sem vökví og gas getur verið þjappað í kælikerfinu.

⊠Eðlilegt er að frambrúnir ísskápsins séu heitar. Þessi svæði eru hönnuð til að hitna til að koma í veg fyrir þéttingu.

⊠Fyrir sumar gerðir slekkur stjórnborð sjálfkrafa á sér 1 mínútu eftir að dyrnar lokast. Það verður endurvirkjað þegar hurðin er opnuð eða ýtt er á einhvern hnapp.

Stjórnborð

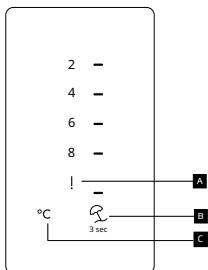

- A Villustöðuvísir
- B Orlofsaðgerðarhnappur
- C Hnappur fyrir hitastillingu kælihólfs

Aðgerðir

Villustöðuvísir ^A

Þessi vísir skal vera virkur þegar ísskápur þinn getur ekki framkvæmt fullnægjandi kælingu eða ef einhver skynjaravilla kemur upp.

Þegar þú hleður frystihólfíð með heitum mat eða ef þú skilur dyrnar eftir opnar í langan tíma gæti kviknað á upphröpunarkerki. Þetta er ekki galli, þessi viðvörðun hverfur þegar maturinn er kældur eða ýtt er á hvaða hnapp sem er.

Orlofsaðgerð ^B

Til að virkja orlofsaðgerðina skal ýta á hnappinn í 3 sekúndur.

Orlofshamur verður virkur og LED á hnappinum lýsist upp. Kælihölf framkvæmir ekki virka kælingu. Ekki skal geyma matvæli í kæliklefanum ef þessi aðgerð er virkjuð. Ýttu á og haltu inni hnappinum í 3 sekúndur aftur til að hætta við þessa aðgerð. Breyting á hitastillingu mun sjálfkrafa slökkva á aðgerðinni.

Stilling hitastigs kælihöls ^C

Leyfir stillingu á hitastigi fyrir kælihölf. Með því að ýta á hnappinn er hægt að stilla hitastig kælihölsins á 8, 6, 4, 2°C.

Uppsetning

Til að gera vöruna tilbúna til notkunar skal gæta þess að raflagnir og lagnir séu viðeigandi með því að vísa til upplýsinganna í notendahandbókinni. Ef ekki skal hringja í viðurkenndan rafvirkja og pípuþingningamann og láta gera nauðsynlegar ráðstafanir.

⚠VIÐVÖRUN: Framleiðandinn er ekki ábyrgur fyrir tjóni af völdum aðgerða óviðkomandi aðila.Til að koma í veg fyrir hristing skal setja vöruna á jafnslétt yfirborð.

⚠VIÐVÖRUN:Við uppsetningu ætti ekki að tengja rafmagnstengi vörunnar. Annars er hætt á dauða eða alvarlegum meiðslum!

⚠VIÐVÖRUN: Ef dyragáttin í herberginu þar sem varan verður sett er svo þröng að varan kemst ekki í gegn, skal fara í gegn með vöruna með því að snúa henni á hliðina; annars skal hringja í viðurkenndan þjónustuaðila.

- Ekki láta vöruna komast í beint sólarljós og ekki geyma hana á rökum stað.
- Ekki setja vöruna upp þar sem hitastigið fer niður fyrir 10°C.

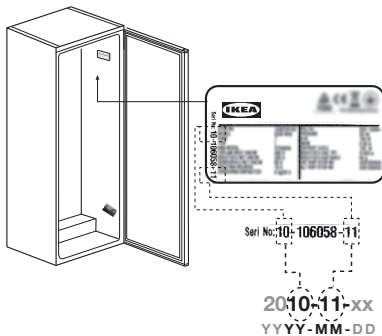

Gátlisti fyrir skoðun

Vinsamlegast fylgdu gátlistanum fyrir skoðun áður en þú notar tækið.

Ef eitthvert svar er EKKI skal fylgja viðeigandi aðgerð.

Mundu að skrifa niður raðnúmer vörunnar og vörunúmerið eftir þörfum og hengja kvittunina við þessa síðu.

Raðnúmer vöru (merkiplata) *		
Vörunúmer (merkiplata) **		
Innkaupadagur		

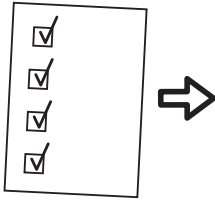

	Ef svarið er JÁ	Aðgerðir til að framkvæma ef EKKI
Péttingarbakki Gakktu úr skugga um að rörið sé inni í bakkannum	<input checked="" type="checkbox"/> Ekkert aðhafst	Settu rörið inn í bakkann
Gakktu úr skugga um þéttingu þéttingar allt í kringum dyrnar þegar dyrnar eru lokaðar	<input checked="" type="checkbox"/> Ekkert aðhafst	Vísaðu til AI - skrefs fyrir stillingu dyra
Athugaðu hvort árekstur verði milli hluta/húsgagna meðan ísskápsdyr eru opnaðar/lokaðar	<input checked="" type="checkbox"/> Ekkert aðhafst	Vísaðu til AI - skrefs fyrir stillingu dyra
Festu uppsetninguna inni í hvaða eldhúskerfi sem er og festu eftir þörfum	<input checked="" type="checkbox"/> Ekkert aðhafst	Fylgdu AI fyrir rétta uppsetningu

Tæknilegar upplýsingar

IKEA	TYNNERÅS	-	114	35	D
Vörumerki	Gerð	Frystigeta (kg/24 klst.)	Orkunotkun (kw/ári)	Hljóðstyrkur (dba)	Orkuflokkur

Þessi kælskápur inniheldur sæfiefni í eftirfarandi hlutum til að koma í veg fyrir sveppavöxt á þurrfilmu eða hindra óæskilega lykt.

Virkt efni: Silfur (CAS: 7440-22-4) inniheldur (nanó) silfur fyrir hurðarhandfang og kolefnissíu Virkt efni: Títandíoxíð (CAS: 13463-67-7) inniheldur (nanó) títandíoxíð fyrir kolefnissíu Virkt efni: IPBC (CAS: 55406-53-6) fyrir innsigli

Styrkur sæfivara er mjög lágur og ætti því ekki að valda óásættanlegri heilsufarsáhættu.

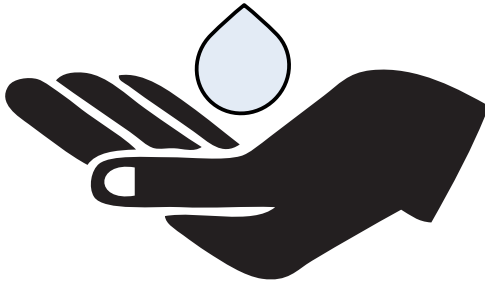

A

B

C

