

UDDARP

en
bg
cs
de
da
es
et
fr
fi
el
hr
hu
is



Design and Quality
IKEA of Sweden

ENGLISH	4
БЪЛГАРСКИ	10
ČESKY	16
DEUTSCH	22
DANSK	28
ESPAÑOL	34
EESTI	40
FRANÇAIS	46
SUOMI	52
ΕΛΛΗΝΙΚΑ	58
HRVATSKI	64
MAGYAR	70
ÍSLENSKA	76

Installation

- ⚠ Install the dryer in rooms with adequate ventilation (open door, ventilation grid or slot larger than 500 cm²) in order to avoid the backflow of gases into the room from appliances burning other fuels, including open fires. If the dryer is installed under a worktop, provide a distance of 10 mm between the upper panel of the dryer and any objects above it, and 15 mm between the sides of the appliance and the walls or furniture units adjacent to it.
- ⚠ If the dryer is installed near to a gas or coal stove, provide a heat insulating plate (85 cm x 57 cm) in between, as the side facing the stove is covered with aluminium foil.
- ⚠ Exhaust air must not be discharged into a flue which is used for discharging fumes from appliances burning gas or other fuels.
- ⚠ The appliance must not be installed behind a lockable door, a sliding door or a door with a hinge on the opposite side to that of the tumble dryer, in such a way that a full opening of the tumble dryer door is restricted.
- ⚠ **Warning!** Read the safety booklet and refer to assembly instruction. The manufacturer does not accept any responsibility for damage or injury through failure to comply with the safety precaution. Make sure that hoses and cable are correctly connected.

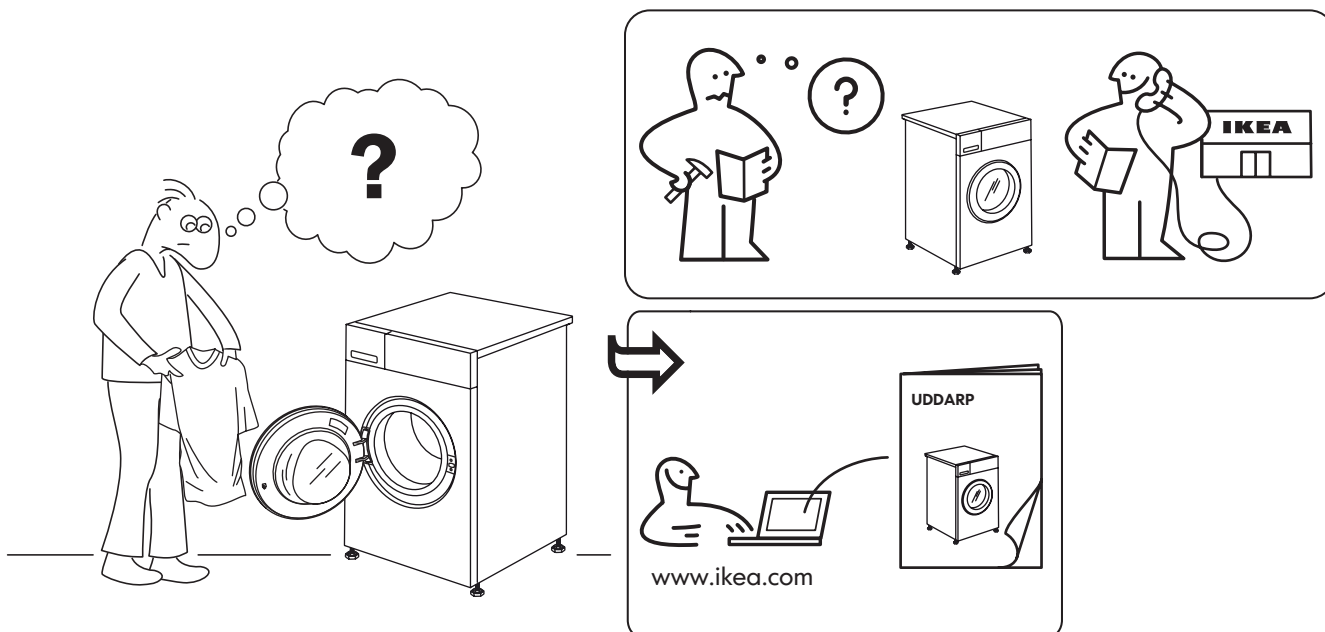

Product description

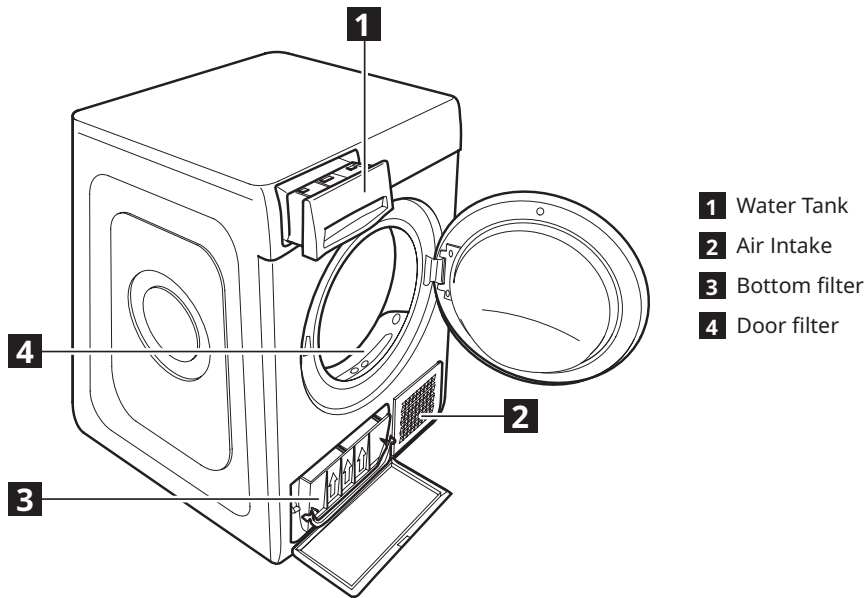

Control Panel

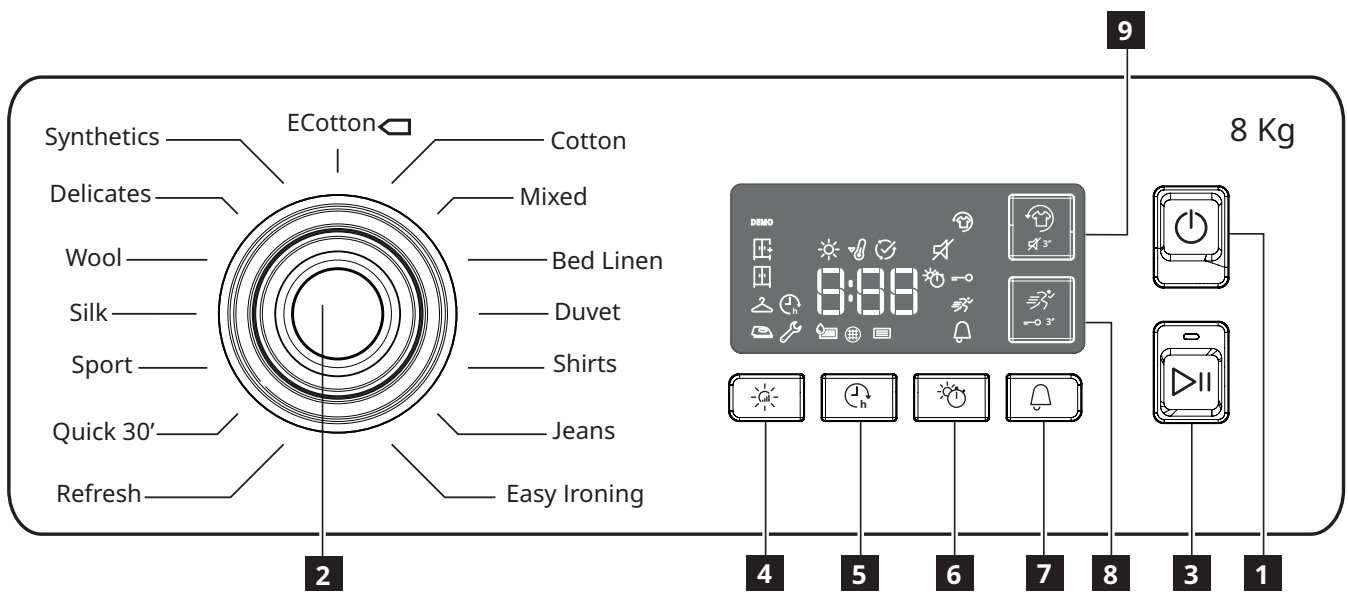













- 1 ON/OFF button (Reset if long pressed)
- 2 Programme selection Knob
- 3 Start/Pause

- Options Buttons**
- 4 Dryness level
 - 5 Start delay
 - 6 Timed drying

- 7 Cycle end
- 8 Rapid (Key lock if long pressed)
- 9 Fresh Plus (mute if long pressed)

DISPLAY INDICATORS

 Dryness level	
	Iron dry
	Hanger dry
	Cupboard dry
	Extra dry
Cycle phase	
	Drying
	Cool down

	End of cycle
	Empty water tank
	Clean door filter
	Clean bottom filter
Refer to troubleshooting section	
 Failure	Call after sales service
DEMO	Demo mode







First Use

Before using the appliance carefully read the Safety Instruction.

Make sure that the water tank is correctly inserted. Make sure that the drain hose on the back of the dryer is fixed correctly, either to the dryer's water tank, or to your domestic sewage system.

The dryer must be installed in a room with a temperature ranging between 5°C and 35°C to ensure proper operation. Before you use your dryer ensure that it has been in a upright position for at least 6 hours.

Programme Chart

Programs	Temp	Functions									
		Dryness level 	Start delay 	Timed drying 	Cycle end 	Rapid 	Fresh Plus/Mute 3 sec 	Key lock 3 sec 	ON-OFF	START/PAUSE	
Eco Cotton	90	●	●	●	●		●	●	●	●	
Cotton	90	●	●	●	●		●	●	●	●	
Mixed	75	●	●	●	●		●	●	●	●	
Bed Linen	87	●	●		●	●	●	●	●	●	
Duvet	90		●		●		●	●	●	●	
Shirts	90	●	●		●		●	●	●	●	
Jeans	87	●	●		●	●	●	●	●	●	
Easy Ironing	90				●			●	●	●	
Refresh	-				●			●	●	●	
Quick 30'	90		●		●		●	●	●	●	
Sport	75		●		●		●	●	●	●	
Silk	60				●			●	●	●	
Wool	90				●			●	●	●	
Delicates	65	●	●	●	●			●	●	●	
Synthetics	75	●	●	●	●		●	●	●	●	

Daily use

Doing this will keep your machine working at its BEST!
Remember to empty your water tank after each drying cycle.
Remember to clean your filters after each drying cycle.



1. Load laundry



Open the door and load garments. Always refer to instructions on clothing labels and the max loads indicated in the programme section. Empty pockets. Make sure garments do not get caught between the door and/or the door filter.

2. Close door



3. Press the button On/Off .
4. Select the programme according to the laundry type.
5. Select the options, if necessary.
6. To start the cycle, press the Start/Pause button .
7. At the end of the drying cycle, a buzzer will beep. An indicator on the control panel signals the end of the cycle. Pull the load out immediately to prevent the formation of creases on laundry.
8. Turn the machine off by pressing the button On/Off , open the door and pull clothing out. If the machine is not switched off manually, after about a quarter of an hour from the cycle end, the appliance turns off automatically to save energy.

If this last stage is not carried out immediately, some machines and/or some programmes/options are equipped with Crease Care system.

For some hours, after the end of drying, the drum rotates at regular intervals to prevent the formation of creases. In case of power failure, it is necessary to press the button Start/Pause  to restart the cycle.

OPENING OF THE DOOR DURING THE CYCLE

During operation, it is possible to open the door.

After having closed it, press the button Start/Pause  again to restart the dryer.

What to do if...

Before contacting the Service Centre, refer to the table below. Often the malfunctions are minor and can be solved in few minutes

Problem	Possible causes	Solutions
The tumble dryer does not turn on	The plug is not inserted into the socket.	Insert the plug into the socket.
	The plug is faulty.	Try to plug another appliance in the same socket. Do not use connecting electrical devices to the socket, as adapters or extensions.
	A power failure occurred.	Await the reactivation of the power supply.
The tumble dryer does not start	The door is open.	For machines equipped with this function: await the end of the delay set or switch the machine off to reset it. Refer to the section Options.
	The button Start/Pause was not pressed to start the program.	Press the button Start/Pause.
	The function Key Lock was enabled (in case of machines equipped with this option).	Refer to the option section and, if the Key Lock is present, disable it. Switching the machine off is not enough to disable this option.
The drying times are very long	An appropriate maintenance was not carried out.	Refer to the section Cleaning and maintenance and perform the operations described.
	The programme, the time and/or the drying level set are not suitable for the type and the amount of load inserted into the dryer.	Refer to the section programmes and options to find the programme and the options most suitable for the type of load.
	The garments are too wet.	Carry out a washing cycle with higher spin speed to remove as much water as possible.
	The dryer may be overloaded.	Refer to the programme section to check the max. load for each programme.
	Room temperature.	The drying time may be longer if the room temperature falls outside the 14–30°C range.
The programme did not end	A power failure occurred might have occurred.	In case of power failure, it is necessary to press the button Start/Pause to restart the cycle.
Lights on or flashing		
Water tank	The water tank is full.	Empty the water tank. Refer to the section Cleaning and maintenance.
Door filter and/or bottom filter	Failure of the air flow necessary for machine operation.	Clean the door filter and the bottom one and check whether air intake is free. Carrying out these operations improperly may cause damages.
Bottom filter	The bottom filter requires cleaning.	Clean the bottom filter. Refer to section Cleaning and maintenance.
DEMO The cycle lasts few minutes	The dryer is in DEMO mode. The DEMO indicator is on.	Disable the DEMO mode. The following actions must be carried out in sequence, without breaks. Switch the machine on and then switch it off again. Press the Start/Pause button until the buzzer is heard. Switch the machine on again. The "DEMO" indicator flashes and then turns off.
The presence of wrench symbol signals a malfunction.	The machine sensors detected a failure.	Switch the dryer off and unplug it. Open the door immediately and pull laundry out, to allow the heat to dissipate. Wait for about 15 minutes. Reconnect the dryer to the power supply, load the laundry and restart the drying cycle. If the problem still occurs, contact the After-Sales Service Centre and communicate the letters and digits flashing on the display. For instance: F3 and E2.

Technical data

IKEA	UDDARP	8	220-240 50	A++	194	1,78	234	B	1	0,5	64
Brand	Model	Rated capacity (Kg)	Voltage (V) Frequency (Hz)	Energy efficiency class	Standard cotton programme time at full load [Minutes]	Energy consumption electric dryer, full load [kWh/cycle]	Weighted Annual energy consumption, electric dryer - [kWh/annum]	Condensation efficiency class	Power consumption in		Noise level (dB)A
								delay start (W)	standby mode (W)		

Инсталиране на уреда

- ⚠ Монтирайте сушилнята в помещения с подходяща вентилация (отворена врата, вентилационна решетка или отвор, по-голям от 500 cm²), за да избегнете възвратен поток на газове в помещението от уреди, използващи други горива, включително открити пламъци. Ако сушилнята се монтира под плот, оставете разстояние от 10 mm между горния панел на сушилнята и всички предмети над него, и 15 mm между страните на уреда и стените на близкостоящите мебели.
- ⚠ Ако сушилнята ще бъде монтирана близо до печка на газ или въглища, поставете помежду им топлоизолираща плоча (85 x 57 cm), като страната, която сочи към печката, трябва да бъде покрита с алуминиево фолио.
- ⚠ Изпуснатият въздух не трябва да бъде отвеждан в дымоотвод, използван за отвеждане на пари от уреди, горящи газ или други горива.

- ⚠ Уредът не трябва да се инсталира зад заключваща се врата, плъзгаща се врата или врата с панта на противоположната страна на тази на барабанната сушилня; по такъв начин може да се ограничи пълното отваряне на вратичката на барабанната сушилня.
- ⚠ **Предупреждение!** Прочетете книжката за безопасност и вижте инструкциите за сглобяване. Производителят не поема никаква отговорност за повреди или наранявания поради неспазване на мерките за безопасност. Уверете се, че маркучите и кабелът са правилно свързани.

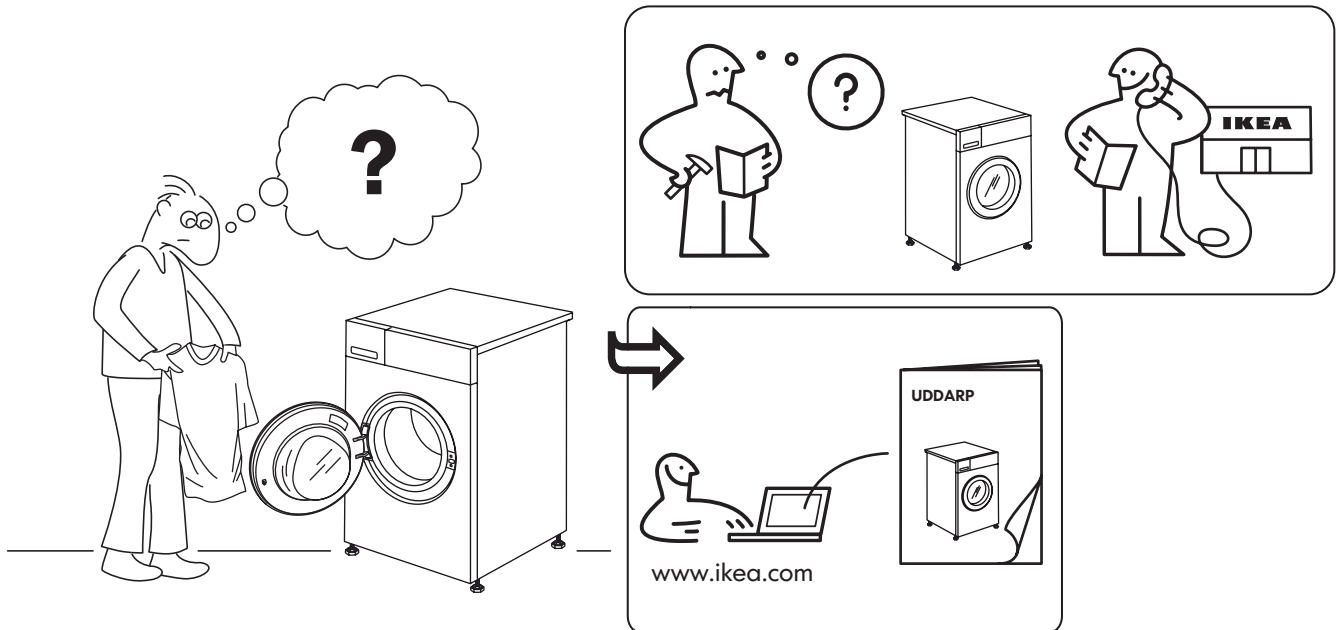

Описание на уреда

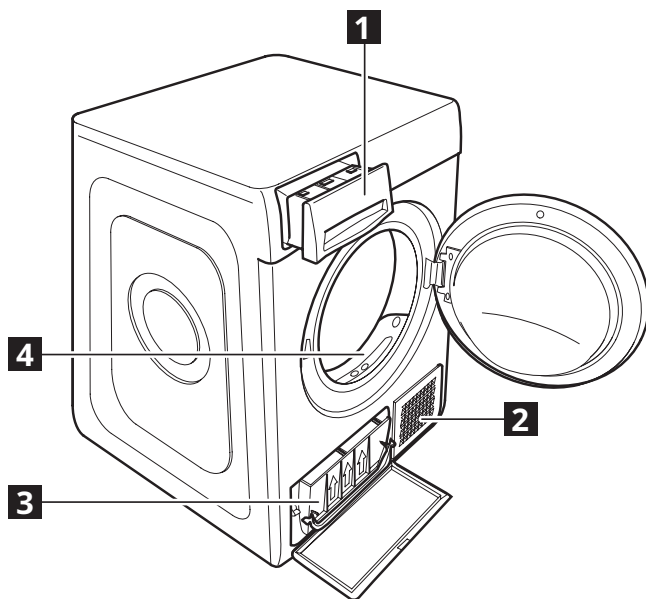

- 1** Резервоар за вода
- 2** Отвори за засмукване на въздух
- 3** Долен филтър
- 4** Филтър на вратата

Контролен панел

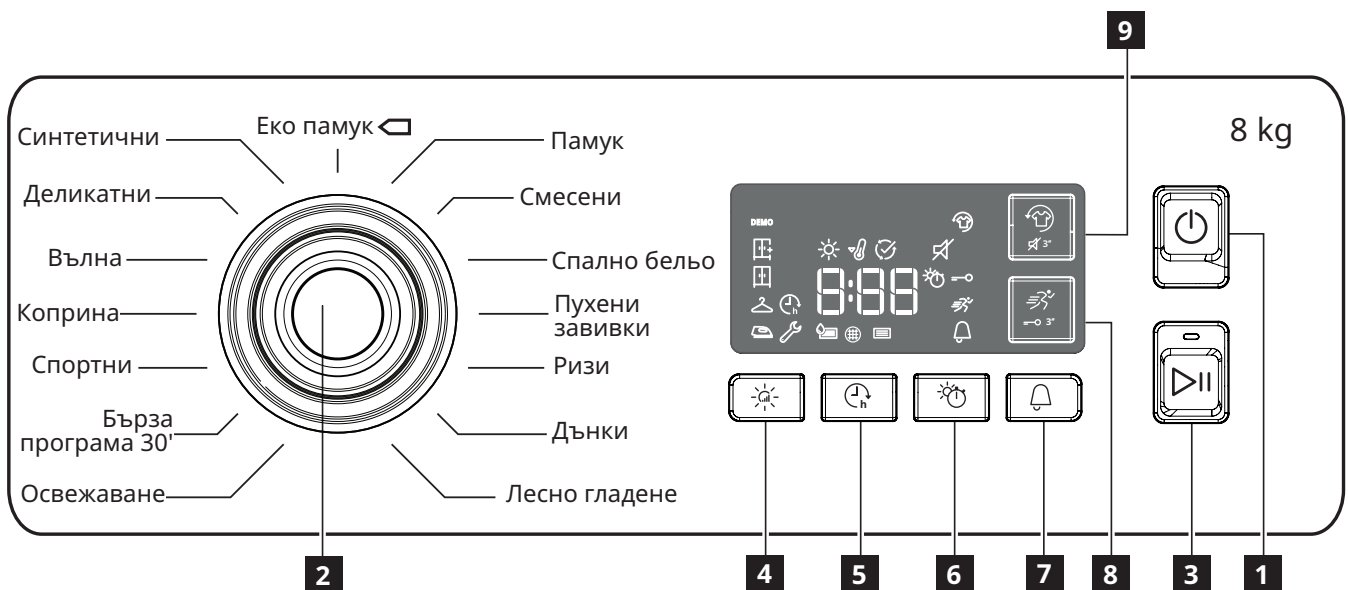

- 1** ВКЛ./ИЗКЛ бутон
(нулиране, ако се натисне за дълго)
- 2** Копче за избор на програма
- 3** Старт/Пауза

- Бутони с опции**
- 4** Ниво на изсушаване
 - 5** Отложен старт
 - 6** Сушене с време

- 7** Край на цикъл
- 8** Светкавично (Заклучване на бутоните, ако се натисне за дълго)
- 9** Свежо плюс (спиране на звука, ако се натисне за дълго)

ИНДИКАТОРИ НА ДИСПЛЕЯ

 Ниво на изсушаване	
	За гладене
	Сухо за окачване
	За гардероба
	Екстра сухо
Фаза на цикъл	
	с време
	Охлаждане

	Край на цикъла
	Изпразнете резервоара за вода
	Почист. филт. врата
	Почистете долния филтър
Вижте раздела за отстраняване на неизправности	
 Неизправност	Свържете се с отдела за следпродажбено обслужване
DEMO	Демонстрационен режим

Употреба за първи път

Преди да използвате уреда, прочетете внимателно инструкциите за безопасност.







Уверете се, че водният резервоар е поставен правилно. Уверете се, че маркучет за източване от задната страна на сушилнята е закрепен към водния резервоар на сушилнята

или към домашната Ви система за канализационни отпадъци.

Сушилнята трябва да се инсталира в помещение с температурен диапазон между 5°C и 35°C, за да се гарантира правилна работа.

Преди да използвате сушилнята си, уверете се, че е в изправена позиция за поне 6 часа.

Таблица на програмите

Програми	Темп.	Функции								
		Ниво на изсушаване 	Отложен старт 	Сушене с време 	Край на цикъл 	Бързо 	Свежо плюс / спиране на звука 3 сек 	Заклучване на бутоните за 3 сек 	ВКЛ-ИЗ-КЛ	СТАРТ/ПАУЗА
Еко памук	90	●	●	●	●		●	●	●	●
Памук	90	●	●	●	●		●	●	●	●
Смесени	75	●	●	●	●		●	●	●	●
Спално бельо	87	●	●		●	●	●	●	●	●
Пухени завивки	90		●		●		●	●	●	●
Ризи	90	●	●		●		●	●	●	●
Дънки	87	●	●		●	●	●	●	●	●
Лесно гладене	90				●			●	●	●
Освежаване	-				●			●	●	●
Бърза програма 30'	90		●		●		●	●	●	●
Спортни	75		●		●		●	●	●	●
Коприна	60				●			●	●	●
Вълна	90				●			●	●	●
Деликатни	65	●	●	●	●			●	●	●
Синтетични	75	●	●	●	●		●	●	●	●

За да изтеглите пълната версия, посетете www.ikea.com

Всекидневна употреба

Вашата машина ще работи **НАЙ-ДОБРЕ**, ако спазвате следните съвети!

Запомнете да изпразвате вашия резервоар за вода след всеки цикъл на сушене.

Запомнете да почиствате филтрите си след всеки цикъл на сушене.

1. Заредете прането



Отворете вратата и заредете дрехите. винаги се обръщайте към инструкциите върху етикетите на дрехите и макс. тегла, указани в раздела с програми.

Изпразнете джобовете. Уверете се, че дрехите не се улавят между вратата и/или филтъра на вратата.

2. Затворете вратичката



3. Натиснете бутона Вкл-Изкл .

4. Изберете програмата според типа пране.

5. Изберете опциите, ако е нужно.

6. За стартиране на цикъла натиснете бутона Старт/Пауза .

7. В края на цикъла на сушене ще прозвучи зумер. Индикатор върху контролния панел сигнализира за края на цикъла. Изтеглете товара незабавно, за да предотвратите формиране на намачквания по прането.

8. Изкл. машината чрез натискане на бутона "Вкл/Изкл" , отворете капака и изтеглете дрехите.

Ако машината не се изключи ръчно, след около четвърт час след края на цикъла, устройството се изключва автоматично за пестене на енергия.

Ако този последен етап не се извърши незабавно, някои машини и/или някои програми/опции са оборудвани със система за грижа против намачкване.

За няколко часа след края на цикъла на сушене барабанът се върти на редовни интервали за предотвратяване на намачкването. В случай на спиране на тока е необходимо да натиснете бутона "Старт/Пауза"  за рестартиране на цикъла.

ОТВАРЯНЕ НА ВРАТАТА ПО ВРЕМЕ НА ЦИКЪЛА

По време на работа е възможно да отворите вратата.

След като сте я затворили, натиснете бутона "Старт/Пауза"  отново за рестартиране на сушилнята.

Какво да направите, ако...

Преди да се свържете със сервизния център, се обърнете към таблицата по-долу. Често пъти дефектите са дребни и могат да се разрешат за няколко минути

Проблем	Възможни причини	Решения
Барабанната сушилня не се включва	Щепселът не е вкаран в контакта.	Включете щепсела в контакта.
	Щепселът е дефектен.	Опитайте да включите друг уред в контакта. Не използвайте свързващи електрически устройства към контакта като адаптери или удължители.
	Прекъсване на електрозахранването.	Изчакайте повторно активиране на електрозахранването.
Барабанната сушилня не стартира	Вратичката е отворена.	За машини, оборудвани с тази функция: изчакайте края на забавянето, което е настроено, или изключете машината за нулирането ѝ. Обърнете се към раздел Опции.
	Бутонът Старт/Пауза не е бил натиснат за стартиране на програмата.	Натиснете бутона Старт/Пауза.
	Функцията Блокиране на клавишите е била активирана (в случай на машини, които имат тази опция).	Обърнете се към раздела с опции и ако има Блокиране на клавишите, го деактивирайте. Изключването на машината не е достатъчно, за да се деактивира тази опция.
Времената на сушене са много дълги	Подходяща поддръжка не е извършена.	Обърнете се към раздел Почистване и поддръжка и извършете описаните операции.
	Програмата, времето и/или нивото на сушене не са подходящи за типа и количеството зареждане на сушилнята.	Обърнете се към раздел програми и опции за програмата и опциите, които са най-подходящи за типа на зареждането.
	Дрехите са твърде влажни.	Извършете цикъл на пране с високи обороти на центрофугиране, за да отстраните колкото се може повече вода.
	Сушилнята може да е претоварена.	Обърнете се към раздела с програми за проверка на макс. натоварване за всяка програма.
	Стайна температура.	Времето на сушене може да е по-дълго, ако стайната температура падне под диапазона 14–30°C.
Програмата не е свършила	Прекъсване на електрозахранването може да се е случило.	В случай на спиране на тока е необходимо да натиснете бутона "Старт/Пауза" за рестартиране на цикъла.
Светлините светят или мигат		
Резервоар за вода	Резервоарът за вода е пълен.	Изпразнете резервоара за вода. Вж. раздел Почистване и поддръжка.
Филтър на вратичката и/или долен филтър	Повреда във въздушния поток, нужен за работата на машината.	Почистете филтъра на вратата и долния филтър и проверете дали входът за въздух е свободен. Извършването на тези операции неправилно може да причини щети.
Долен филтър	Долният филтър изисква почистване.	Почистете долния филтър. Вж. раздел Почистване и поддръжка.
ДЕМО цикълът трае няколко минути	Сушилнята е в ДЕМО режим. ДЕМО индикаторът свети.	Деактивирайте ДЕМО режим. Следните действия трябва да се извършат последователно, без прекъсвания. Включете и отново изключете машината. Натиснете бутона Старт/Пауза, докато зумерът не се чуе. Включете отново машината. Индикаторът "ДЕМО" мига и след това угасва.
Наличието на символ с гаечен ключ посочва дефект.	Сензорите на машината са открили неизправност.	Изключете сушилнята и след това я откачете от контакта. Отворете незабавно вратата и извадете дрехите, за да се освободи топлината. Изчакайте около 15 минути. Свържете повторно сушилнята към електрозахранването, заредете дрехите и рестартирайте цикъла на сушене. Ако проблемът продължава, свържете се с центъра за следпродажбено обслужване и посочете буквите и цифрите, които мигат на дисплея. Например: F3 и E2.

Технически данни

ИКЕА	UDDARP	8	220-240 50	A++	194	1,78	234	В	1	0,5	64
Марка	Модел	Номинален капацитет (kg)	Напрежение (V) Честота (Hz)	Клас на енергийна ефективност	Стандартно време за пране на памучни тъкани при пълно натоварване [минути]	Консумация на енергия на електрическата сушилня, при пълно натоварване [kWh/цикъл]	Претеглена обща консумация на енергия на електрическата сушилня - [kWh/годишно]	Клас на кондензационна ефективност	Разход на енергия в		Ниво на шума (dB)A
									отложен старт (W)	режим на готовност (W)	

Instalace

- ⚠ Sušičku instalujte v místnosti s dostatečným větráním (otevřené dveře, ventilační mřížka nebo otvor větší než 500 cm²), abyste předešli zpětnému proudění plynů do této místnosti ze zařízení spalujících jiná paliva, včetně otevřeného ohně. Jestliže je sušička instalována pod pracovní plochu, zajistěte, aby mezi horním panelem této sušičky a veškerými předměty nad sušičkou byla vzdálenost 10 mm a aby mezi boky tohoto zařízení a stěnami nebo nábytkovými jednotkami přilehlými k tomuto zařízení byla vzdálenost 15 mm.
- ⚠ Jestliže sušička má být instalována v blízkosti plynového sporáku nebo sporáku na uhlí, mezi sušičku a tento sporák musí být namontována tepelně izolační deska (85 cm × 57 cm), jejíž strana směřující ke sporáku je pokryta hliníkovou fólií.
- ⚠ Výstupní vzduch nesmí být vypouštěn do kouřového kanálu, který slouží k odvodu spalin ze zařízení spalujících plyn nebo jiná paliva.
- ⚠ Spotřebič se nesmí instalovat za zamykatelné dveře, posuvné dveře nebo dveře se závěsem na opačné straně, než je závěs dvířek na bubnové sušičce, pokud by v těchto případech dvířka sušičky nešla úplně otevřít.
- ⚠ **Varování!** Přečtěte si bezpečnostní příručku a podívejte se na montážní pokyny. Výrobce nepřebírá žádnou odpovědnost za škodu nebo zranění v důsledku nedodržení bezpečnostních opatření. Zajistěte, aby hadice a kabel byly správně připojeny.

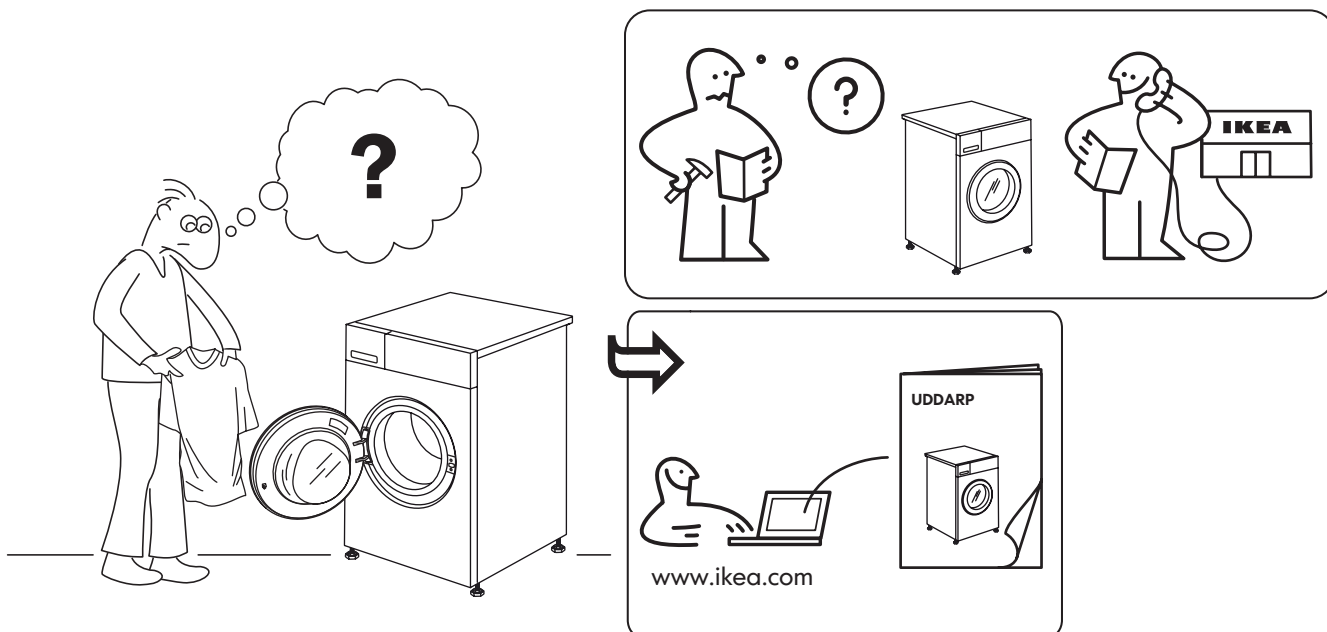

Popis výrobku

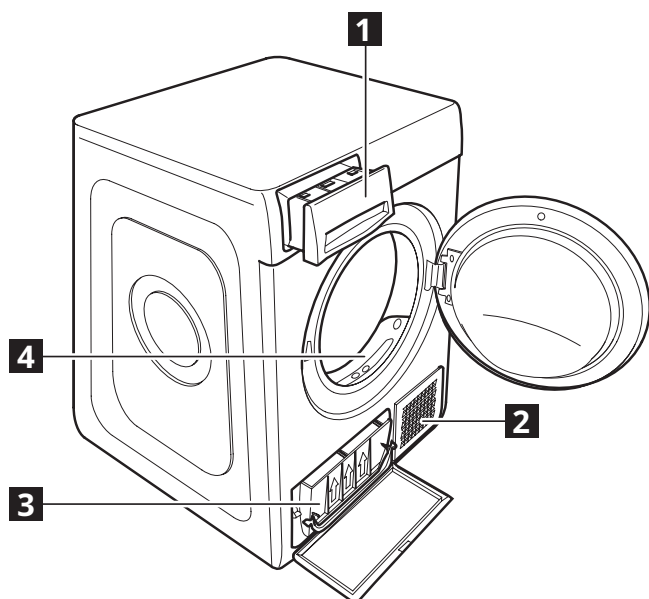

- 1** Zásobník na vodu
- 2** Sání vzduchu
- 3** Spodní filtr
- 4** Filtr dvířek

Ovládací panel

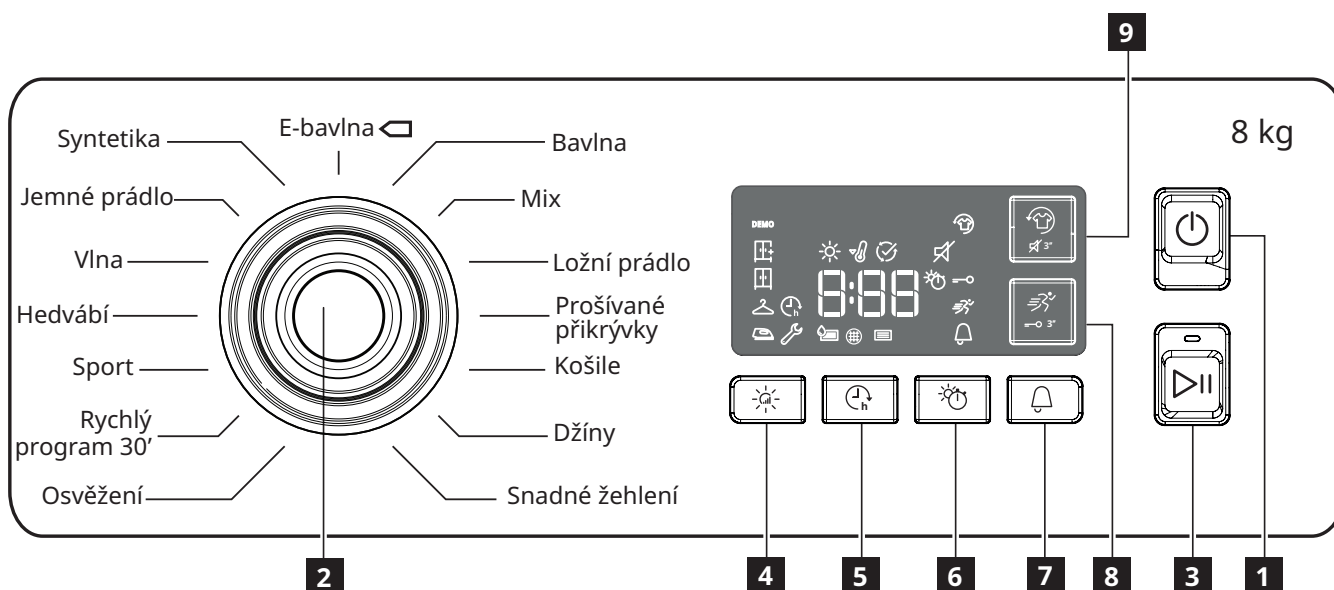





- 1** Tlačítko pro vypnutí/zapnutí
(při dlouhém stisknutí resetování)
- 2** Knoflík voliče programu
- 3** Spustit/Pauza

- Tlačítka možností**
- 4** Úroveň suchosti
- 5** Odložený start
- 6** Časované sušení

- 7** Konec cyklu
- 8** Rychle (při dlouhém stisknutí „Uzamknutí tlačítek“)
- 9** Fresh Plus
(při dlouhém stisknutí „Ztlumení“)

UKAZATELE DISPLEJE

 Úroveň suchosti	
	Vysušení pro žehlení
	Suché k zavěšení na ramínko
	Suché k uložení do skříně
	Velmi suché
Fáze cyklu	
	Sušení
	Ochlazení







	Konec cyklu
	Vyprázdněte zásobník na vodu
	Vyčis. dveřní filtr
	Vyčistěte spodní filtr
Viz část Řešení problémů	
 Závada	Kontaktujte servisní středisko
DEMO	Režim předváděcí

První použití

Před použitím spotřebiče si pečlivě přečtěte Bezpečnostní pokyny. Zkontrolujte, zda je nádrž na vodu správně zasunuta. Zajistěte, aby vypouštěcí hadice na zadní straně sušičky byla správně upevněna, a to buď k zásobníku sušičky na vodu nebo k domovnímu odpadu.

Aby byla zajištěna správná funkce sušičky, tato sušička musí být instalována v místnosti s teplotou v rozmezí 5 °C až 35 °C. Zajistěte, aby sušička byla ve svislé poloze po dobu alespoň 6 hodin, než ji začnete využívat.

Tabulka programů

Programy	Teplo- ta	Funkce								
		Úroveň suchosti 	Odlože- ný start 	Časované sušení 	Konec cyklu 	Rychle 	Fresh Plus / Ztlumení 3 sec 	Uzam- knutí tlačítek 3 sec 	ZA- PNOUT- -VY- PNOUT	SPUSTIT/ PAUZA
Eco bavlna	90	●	●	●	●		●	●	●	●
Bavlna	90	●	●	●	●		●	●	●	●
Mix	75	●	●	●	●		●	●	●	●
Ložní prádlo	87	●	●		●	●	●	●	●	●
Prošívané přikrývky	90		●		●		●	●	●	●
Košile	90	●	●		●		●	●	●	●
Džíny	87	●	●		●	●	●	●	●	●
Snadné žehlení	90				●		●	●	●	●
Osvěžení	-				●		●	●	●	●
Rychlý program 30'	90		●		●		●	●	●	●
Sport	75		●		●		●	●	●	●
Hedvábí	60				●		●	●	●	●
Vlna	90				●		●	●	●	●
Jemné prádlo	65	●	●	●	●		●	●	●	●
Syntetika	75	●	●	●	●		●	●	●	●

Každodenní používání

Budete-li se řídit těmito pokyny, docílíte MAXIMÁLNÍCH výsledků!

Nezapomeňte po každém cyklu sušení vyprázdnit zásobník na vodu.

Nezapomeňte po každém cyklu sušení vyčistit filtry.

1. Vložte prádlo



Otevřete dvířka a vložte prádlo. Vždy se řiďte pokyny na štítcích oděvů a maximálními náplněmi uvedenými v části pro programy. Vyprázdněte kapsy. Ujistěte se, že se vám prádlo nezaseklo mezi dvířky a/nebo ve filtru dvířek.

2. Zavřete dvířka



3. Stiskněte tlačítko Zapnout/Vypnout .

4. Zvolte program podle typu prádla.

5. Zvolte možnosti, bude-li třeba.

6. Pro spuštění cyklu stiskněte tlačítko Spustit/Pauza .

7. Na konci cyklu vysoušení se rozezní bzučák.

Indikátor na ovládacím panelu značí konec cyklu. Prádlo ihned vyjměte, aby se nepomačkalo.

8. Stroj vypněte stisknutím tlačítka „Zapnout/vypnout“ , otevřete dvířka a oděvy vytáhněte.

Jestliže stroj není ručně vypnut, přibližně po čtvrt hodině od konce cyklu se zařízení vypne automaticky pro úsporu energie.

Pro případ, že tato poslední fáze není bezprostředně provedena, některé stroje a/nebo některé programy/možnosti jsou vybaveny systémem „Prevence přehybů“.

Po několik hodin po skončení vysoušení se buben v pravidelných intervalech otáčí, aby nevznikly přehyby. V případě výpadku napájení je nezbytné stisknout tlačítko „Spustit/Pauza“ pro restartování cyklu .

OTEVŘENÍ DVÍŘEK BĚHEM CYKLU

Dvířka lze otevřít za chodu.

Poté, co je zavřete, opět stiskněte tlačítko „Spustit/Pauza“ , čímž sušičku restartujete.

Co dělat, když...

Než se obrátíte na servisní středisko, prostudujte níže uvedenou tabulku. Funkční poruchy často jsou drobné a lze je vyřešit v několika minutách

Problém	Možné příčiny	Řešení
Bubnová sušička se nezapne	Zástrčka není zasunuta do zásuvky.	Zasuňte zástrčku do zásuvky.
	Zástrčka je vadná.	Do té samé zásuvky zkuste připojit jiné zařízení. U zásuvky nepoužívejte připojovací elektrická zařízení, jako jsou adaptéry nebo prodlužovací šňůry.
	Došlo k výpadku napájení.	Vyčkejte opětovné aktivace napájení.
Bubnová sušička se nespustí	Dvířka jsou otevřena.	Pro stroje, které jsou vybaveny touto funkcí: vyčkejte konce nastavené prodlevy nebo stroj vypněte, abyste jej tak resetovali. Viz kapitola Možnosti.
	Nebylo stisknuto tlačítko Spustit/Pauza pro spuštění programu.	Stiskněte tlačítko Spustit/Pauza.
	Byla aktivována funkce „Uzamknutí tlačítek“ (v případě, že stroj je touto možností vybaven).	Viz kapitola Možnosti. Jestliže funkce „Uzamknutí tlačítek“ je přítomna, deaktivujte ji. Pro deaktivaci této možnosti nestačí pouhé vypnutí stroje.
Doby sušení jsou velmi dlouhé	Nebyla provedena příslušná údržba.	Viz kapitola Čištění a údržba a proveďte popsané operace.
	Daný program a nastavená doba a/nebo úroveň vysušení nejsou vhodné pro druh a velikost náplně do sušičky vložené.	Viz kapitola Programy a možnosti a vyhledejte program a možnosti, které pro daný druh náplně budou nejvhodnější.
	Prádlo je příliš vlhké.	Proveďte cyklus praní s vyššími otáčkami odstředování, abyste odstranili co největší množství vody.
	Sušička může být přetížena.	Viz kapitola Program. Zkontrolujte maximální náplň pro každý program.
	Teplota v místnosti.	Doba sušení může být delší, jestliže teplota v místnosti je mimo rozsah 14–30 °C.
Program se nedokončil	Došlo, mohlo dojít k výpadku napájení.	V případě výpadku napájení je nezbytné stisknout tlačítko „Spustit/Pauza“ pro restartování cyklu.
Kontrolky rozsvíceny nebo blikají		
Zásobník na vodu	Zásobník na vodu je plný.	Zásobník na vodu vyprázdněte. Viz kapitola Čištění a údržba.
Filtr dvířek a/nebo spodní filtr	Porucha proudění vzduchu, které je nezbytné pro funkci stroje.	Vyčistěte filtr dvířek a spodní filtr a zkontrolujte, zda vstup vzduchu je volný. Jestliže tyto operace nejsou správně provedeny, může to mít za následek poškození.
Spodní filtr	Spodní filtr vyžaduje vyčištění.	Spodní filtr vyčistěte. Viz kapitola Čištění a údržba.
PŘEDVÁDĚCÍ Tento cyklus trvá několik minut	Sušička je v režimu Předváděcí. Kontrolka DEMO svítí.	Režim DEMO deaktivujte. Následující akce musejí být provedeny v posloupnosti, bez přestávek. Stroj zapněte a poté jej opět vypněte. Tiskněte tlačítko Spustit/Pauza, dokud se nerozezní bzučák. Stroj opět zapněte. Kontrolka „DEMO“ zabliká a poté zhasne.
Přítomnost symbolu montážního klíče signalizuje funkční poruchu.	Senzory stroje detekovaly poruchu.	Sušičku vypněte a vytáhněte ji ze zásuvky. Ihned otevřete dvířka a prádlo vytáhněte, aby se teplo rozptýlilo. Vyčkejte přibližně 15 minut. Sušičku opět připojte k napájení elektrickou energií, vložte prádlo a restartujte cyklus vysoušení. Jestliže se problém stále vyskytuje, kontaktujte poprodejní servisní středisko a sdělte písmena a číslice, které blikají na displeji. Například: F3 a E2.

Technické údaje

IKEA	UDDARP	8	220–240 50	A++	194	1,78	234	B	1	0,5	64
Značka	Konfigurace	Jmenovitá kapacita (kg)	Napětí (V) Frekvence (Hz)	Třída energetické účinnosti	Doba standardního programu na bavlnu, při plné náplni [minuty]	Spotřeba energie, elektrická sušička, plná náplň [kWh/cyklus]	Vážená roční spotřeba energie, elektrická sušička [kWh/rok]	Třída efektivity kondenzace	Spotřeba energie při		Hladina hluku dB(A)
									odložený start (W)	režim standby (W)	

Aufstellung

- ⚠ Den Trockner in Räumen mit einer ausreichenden Belüftung (offene Tür, Lüftungsgitter oder -Schlitz größer als 500 cm²) installieren, um den Rückfluss von Gasen in den Raum von Verbrauchseinrichtungen anderer Brennstoffe, einschließlich offenes Feuer zu vermeiden. Wenn der Trockner unter einer Arbeitsplatte installiert wird, einen Abstand von 10 mm zwischen der oberen Trocknerverkleidung und etwaigen Gegenständen darüber vorsehen sowie 15 mm zwischen den Geräteseiten und angrenzenden Wänden oder Möbelstücken.
- ⚠ Wenn der Trockner in der Nähe eines Gas- oder Kohleofens installiert ist, zwischen Trockner und Ofen eine wärmeisolierende Platte (85 x 57 cm) bereitstellen, da die dem Ofen zugewandte Seite mit Aluminiumoxidfolie bedeckt ist.
- ⚠ Die Abluft darf nicht in einen Rauchabzug geleitet werden, der für Abgase von Gasverbrauchseinrichtungen oder Verbrauchseinrichtungen anderer Brennstoffe verwendet wird.
- ⚠ Das Gerät darf nicht hinter einer verschließbaren Tür, einer Schiebetür oder einer Tür mit einem Scharnier, die dem Trockner gegenüber liegt, installiert werden, da der Trockner in diesem Fall nicht vollständig geöffnet werden kann.
- ⚠ **Warnung!** Lesen Sie die Sicherheitsbroschüre und beachten Sie die Montageanleitung. Der Hersteller übernimmt keine Haftung für Schäden oder Verletzungen durch Nichtbeachtung der Sicherheitsvorkehrungen. Sicherstellen, dass Schläuche und Kabel richtig angeschlossen werden.

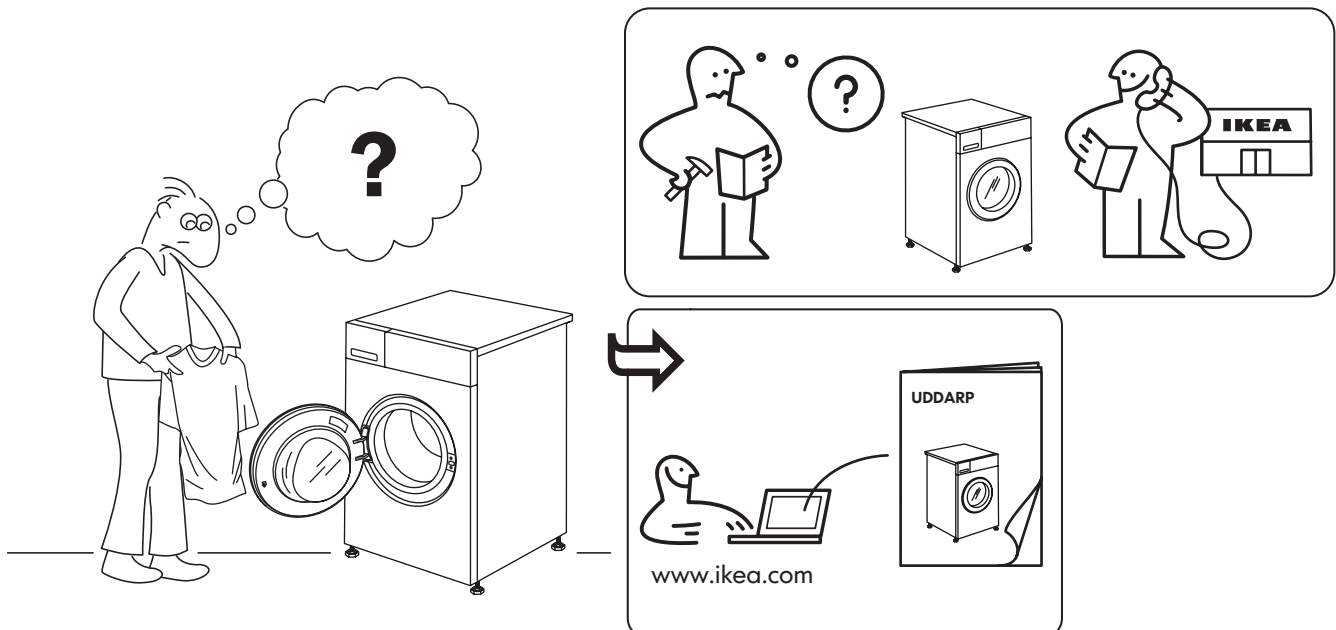

Produktbeschreibung

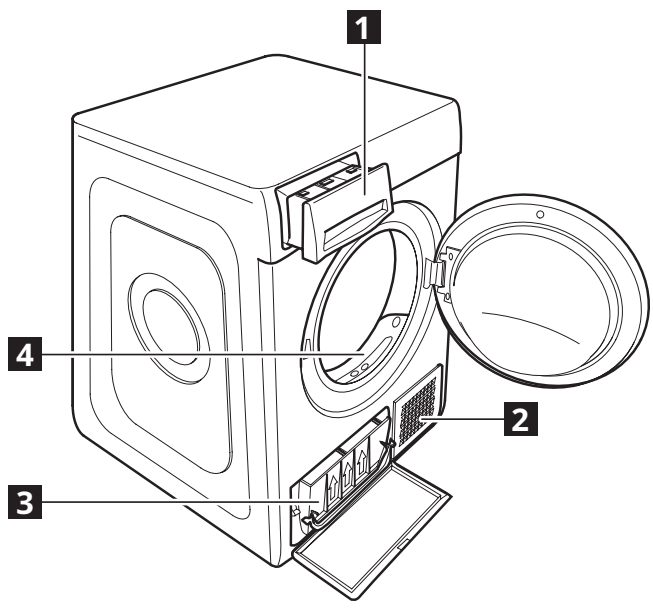



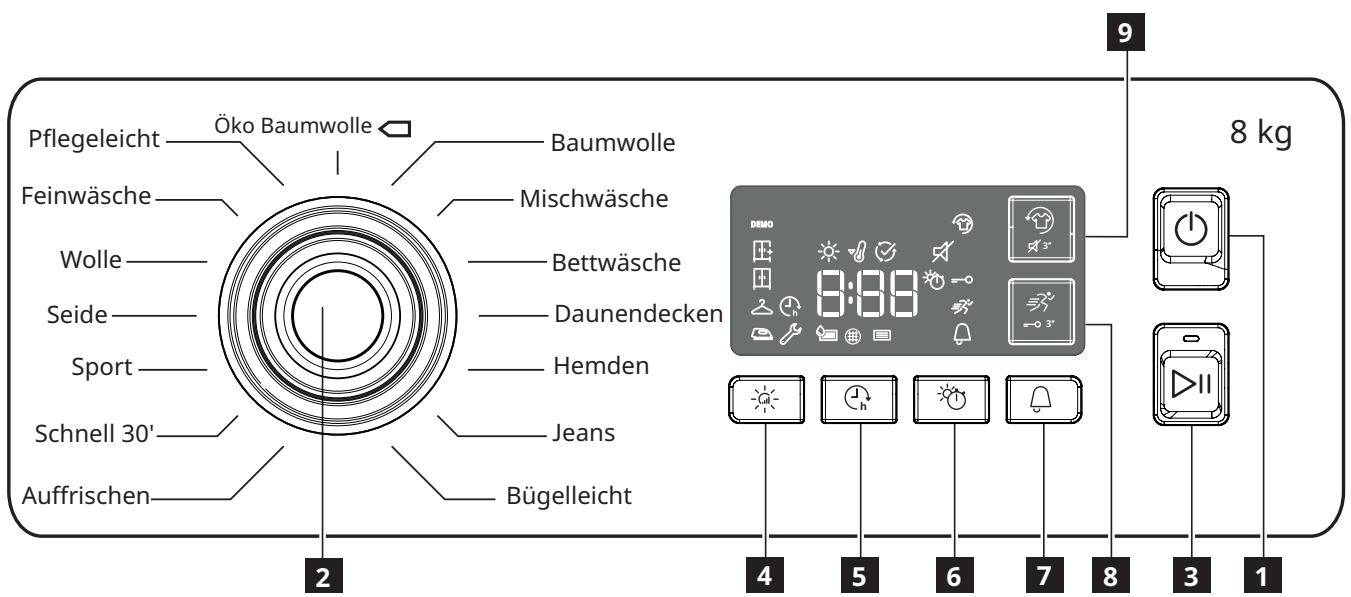

- 1** Wasserbehälter
- 2** Lufteintritt
- 3** Flusenfilter
- 4** Türfilter





Bedienfeld



- | | | |
|---|--|--|
| <ul style="list-style-type: none"> 1 AN/AUS-Taste
(bei langem Tastendruck Rücksetzung) 2 Programmwahlschalter 3 Start/Pause | <p>Optionen-Tasten</p> <ul style="list-style-type: none"> 4 Trockengrad 5 Startvorwahl 6 Zeitgesteuertes Trocknen | <ul style="list-style-type: none"> 7 Programmende 8 Kurz
(bei langem Tastendruck Tastensperre) 9 Frische Plus
(bei langem Tastendruck Ton aus) |
|---|--|--|

DISPLAYANZEIGEN

 Trockengrad	
	Bügel trocken
	Kleiderbügel trocken
	Schrank trocken
	Extratrocken
Programmphase	
	Trocknen
	Abkühlen

	Programmende
	Wasserbehälter leeren
	Türfilter reinigen
	Flusenfilter reinigen
Siehe Abschnitt Anleitung zur Fehlersuche	
 Störung	Kontaktieren Sie den Kundenservice
DEMO	Demo-Modus







Erster Gebrauch

Lesen Sie vor Gebrauch des Geräts die Sicherheitshinweise aufmerksam durch.

Stellen Sie sicher, dass der Wasserbehälter richtig eingesetzt ist. Stellen Sie sicher, dass der Abflussschlauch auf der Rückseite des Trockners richtig befestigt ist, entweder am Wasserbehälter

des Trockners oder an Ihrem häuslichen Abwassersystem. Der Trockner muss in einem Raum mit einem Temperaturbereich zwischen 5°C und 35°C aufgestellt werden, um einen ordnungsgemäßen Betrieb zu gewährleisten. Stellen Sie vor dem Gebrauch Ihres Trockners sicher, dass er mindestens 6 Stunden lang aufrecht stand.

Programmtabelle

Programme	Temp.	Funktionen								
		Trockenstufe 	Startvorwahl 	Zeitgesteuertes Trocknen 	Programmende 	Kurz 	Frische Plus/Ton aus 3 s 	Tastensperre 3 Sek 	AN-AUS	START/PAUSE
Öko Baumwolle	90	●	●	●	●		●	●	●	●
Baumwolle	90	●	●	●	●		●	●	●	●
Mischwäsche	75	●	●	●	●		●	●	●	●
Bettwäsche	87	●	●		●	●	●	●	●	●
Daunendecken	90		●		●		●	●	●	●
Hemden	90	●	●		●		●	●	●	●
Jeans	87	●	●		●	●	●	●	●	●
Bügelleicht	90				●			●	●	●
Auffrischen	-				●			●	●	●
Schnell 30'	90		●		●		●	●	●	●
Sport	75		●		●		●	●	●	●
Seide	60				●			●	●	●
Wolle	90				●			●	●	●
Feinwäsche	65	●	●	●	●			●	●	●
Pflegeleicht	75	●	●	●	●		●	●	●	●

Täglicher Gebrauch

Dadurch wird Ihr Gerät OPTIMAL arbeiten!

Nicht vergessen, den Wassertank nach jedem Trocknungszyklus zu leeren.

Nicht vergessen, die Filter nach jedem Trocknungszyklus zu reinigen.

1. Wäsche einfüllen



Öffnen Sie die Tür und geben Sie die Kleidung in die Trommel. Beachten Sie immer die Anweisungen auf den Pflegeetiketten und die Angaben zur maximalen Beladung im Programmabschnitt.

Leeren Sie die Taschen. Stellen Sie sicher, dass keine Kleidungsstücke in der Tür und/oder zwischen Tür und Türfilter eingeklemmt werden.

2. Tür schließen



3. AN/AUS-Taste drücken .

4. Das Programm entsprechend dem Wäschetyp auswählen.

5. Wählen Sie die Optionen, falls nötig.

6. Drücken Sie zum Starten des Programms die Taste Start/Pause .

7. Am Ende des Trocknungszyklus ertönt ein Summerr. Eine Anzeige auf dem Bedienfeld meldet das Ende des Zyklus. Entnehmen Sie sofort die Beladung, um die Knitterbildung an der Wäsche zu vermeiden.

8. Schalten Sie die Maschine durch Drücken der An/Aus-Taste  aus, öffnen Sie die Tür und entnehmen Sie die Kleidungsstücke. Wird die Maschine nicht manuell ausgeschaltet, schaltet sich das Gerät etwa eine Viertelstunde nach dem Programmende automatisch aus, um Energie zu sparen.

Wenn dieser letzte Schritt nicht sofort ausgeführt wird, sind einige Maschinen und/oder einige Programme/Optionen mit einem Knitterfrei-System ausgestattet.

Die Trommel dreht sich nach dem Ende des Trocknens einige Stunden lang in regelmäßigen Abständen, um die Knitterbildung zu vermeiden. Bei einem Stromausfall muss die Start/Pause-Taste  gedrückt werden, um das Programm neu zu starten.

ÖFFNEN DER TÜR WÄHREND DES ZYKLUS

Es ist möglich, während des Betriebs die Tür zu öffnen.

Nachdem sie geschlossen wurde, drücken Sie erneut die Start/Pause-Taste , um den Trockner wieder zu starten.

Was tun, wenn...

Bevor Sie das Servicezentrum kontaktieren, sehen Sie bitte erst in der untenstehenden Tabelle nach. Oft sind es nur kleine Störungen, die sich in wenigen Minuten beheben lassen

Problem	Mögliche Ursachen	Abhilfe
Der Trockner schaltet sich nicht ein	Der Stecker ist nicht in die Steckdose eingesteckt.	Stecken Sie den Stecker in die Steckdose.
	Der Stecker ist defekt.	Versuchen Sie ein anderes Gerät in dieselbe Steckdose zu stecken. Verwenden Sie keine elektrischen Geräte an der Steckdose wie Adapter oder Verlängerungen.
	Es ist ein Stromausfall aufgetreten.	Warten Sie die Wiederherstellung der Stromversorgung ab.
Der Trockner startet nicht	Die Tür ist offen.	Bei Geräten, die mit dieser Funktion ausgestattet sind: Warten Sie das Ende der eingestellten Startvorwahl ab oder schalten Sie das Gerät aus, um es zurückzusetzen. Siehe Abschnitt Optionen.
	Die Start/Pause-Taste zum Starten des Programms wurde nicht gedrückt.	Drücken Sie die Start/Pause-Taste.
	Die Tastensperrefunktion war aktiviert (bei Geräten mit dieser Option).	Siehe Abschnitt Optionen, und wenn die Tastensperre vorhanden ist, deaktivieren Sie diese. Das Ausschalten der Maschine genügt nicht, um diese Option zu deaktivieren.
Die Trocknungszeiten sind sehr lang	Es wurde keine angemessene Wartung durchgeführt.	Lesen Sie im Abschnitt Pflege und Wartung nach und führen Sie die beschriebenen Vorgänge durch.
	Das eingestellte Programm, die Zeit und/oder der Trocknungsgrad sind nicht für die Art und Menge der Ladung geeignet, die in den Trockner gegeben wurde.	Lesen Sie im Abschnitt Programme und Optionen nach, um die am besten geeigneten Programme und Optionen für die Art von Ladung zu finden.
	Die Kleidungsstücke sind zu nass.	Führen Sie einen Waschzyklus mit einer höheren Schleudertzahl durch, um so viel Wasser wie möglich zu entfernen.
	Der Trockner könnte überladen sein.	Lesen Sie im Abschnitt Programme nach, um die max. Beladung für jedes Programm zu prüfen.
	Raumtemperatur.	Die Trocknungszeit kann länger sein, wenn die Raumtemperatur außerhalb des Bereichs von 14–30 °C liegt.
Das Programm wurde nicht beendet	Es könnte ein Stromausfall aufgetreten sein.	Bei einem Stromausfall muss die Start/Pause-Taste gedrückt werden, um das Programm neu zu starten.
Lichter sind ein oder blinken		
Wasserbehälter	Der Wasserbehälter ist voll.	Leeren Sie den Wassertank. Siehe Abschnitt Pflege und Wartung.
Türfilter und/oder Flusenfilter	Fehlen des für den Gerätebetrieb erforderlichen Luftstroms.	Reinigen Sie den Türfilter und den Flusenfilter und prüfen Sie, ob der Lufteinlass frei ist. Eine unsachgemäße Ausführung dieser Vorgänge kann zu Schäden führen.
Flusenfilter	Der Flusenfilter muss gereinigt werden.	Den Flusenfilter reinigen. Siehe Abschnitt Pflege und Wartung.
DEMO Das Programm dauert wenige Minuten	Der Trockner ist im DEMO-Modus. Die DEMO Anzeige ist an.	Den Demo Modus deaktivieren. Folgende Tätigkeiten müssen nacheinander ohne Unterbrechung ausgeführt werden. Schalten Sie das Gerät ein und schalten Sie es dann wieder aus. Drücken Sie die Start/Pause-Taste, bis der Summer zu hören ist. Schalten Sie das Gerät wieder ein. Die "DEMO" Anzeige blinkt und dann schaltet sie sich aus.
Das Vorhandensein des Schraubenschlüsselsymbols meldet eine Funktionsstörung.	Die Gerätesensoren haben eine Störung festgestellt.	Den Trockner ausschalten und den Netzstecker ziehen. Die Tür sofort öffnen und die Wäsche entnehmen, damit die Hitze entweichen kann. Warten Sie etwa 15 Minuten. Den Trockner wieder an der Stromversorgung anschließen, die Wäsche einfüllen und das Trocknungsprogramm wieder starten. Wenn die Störung weiter auftritt, wenden Sie sich an den Kundenservice und teilen Sie die auf dem Display blinkenden Buchstaben und Ziffern mit. Beispielsweise: F3 und E2.

Zum Herunterladen der vollständigen Version besuchen Sie bitte www.ikea.com

Technische Daten

IKEA	UDDARP	8	220-240 50	A++	194	1,78	234	B	1	0,5	64
Marke	Modell	Nennkapazität (kg)	Spannung (V) Frequenz (Hz)	Energieeffizienzklasse	Zeit Standard-Baumwollprogramm bei voller Beladung [Minuten]	Energieverbrauch elektrischer Trockner, volle Beladung [kWh/Zyklus]	Gewichteter jährlicher Energieverbrauch, elektrischer Trockner - [kWh/Jahr]	Kondensationseffizienzklasse	Stromverbrauch in		Geräuschpegel (dB)A
									Startvorwahl (W)	Stand-by-Modus (W)	

Installation

- ⚠️ Installér tumbleren i et rum med en passende ventilation (åben dør, ventilationsgitter eller med en åbning på over 500 cm²) for at undgå tilbageløb af røg i rummet, fra apparater der brænder andet brændstof, heriblandt åbne ildsteder. Hvis tørretumbleren installeres under en bordplade skal der holdes en afstand på 10 mm mellem tumblere ns øvre panel og andre objekter herover, samt 15 mm mellem apparatets sider og tilstødende vægge, møbler eller skabe.
- ⚠️ Hvis tumbleren er installeret i nærheden af et gas- eller kulkomfur, skal der installeres en varmeisolerende plade (85 cm x 57 cm) imellem, og siden, der vender mod komfuret, skal dækkes med aluminiumfolie.
- ⚠️ Udsuget luft må ikke bortledes igennem et røgrør brugt til bortledning af røg fra apparater, som afbrænder gas eller andet brændstof.
- ⚠️ Apparatet må ikke installeres bag en dør, der kan låses, eller bag en skydedør eller en dør med hængsler på den modsatte side af tørretumblere ns, hvis dette medfører at fuld åbning af tørretumblere ns dør hæmmes.
- ⚠️ **Advarsel!** Læs sikkerhedsbrochuren med henvisning til monteringsvejledningen. Fabrikanten fralægger sig ethvert ansvar for beskadigelser eller tilskadekomst pga. manglende overholdelse af sikkerhedsforanstaltningerne. Sørg for at slanger og kablet er tilsluttet korrekt.

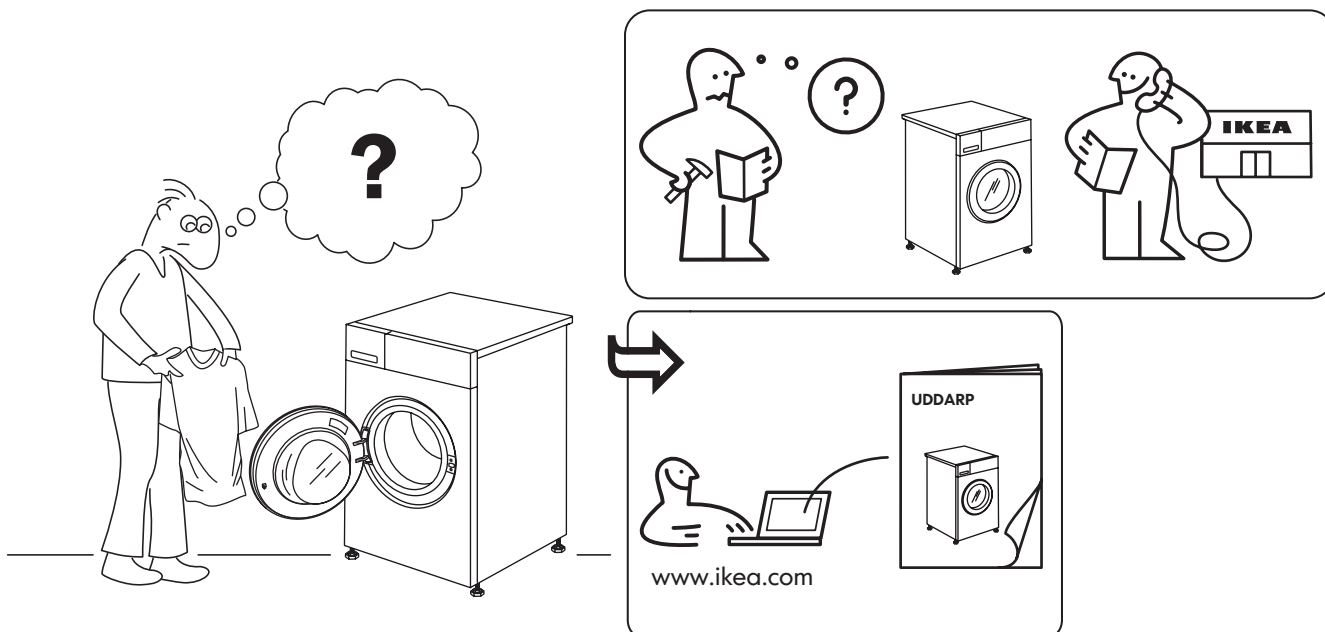

Produktbeskrivelse

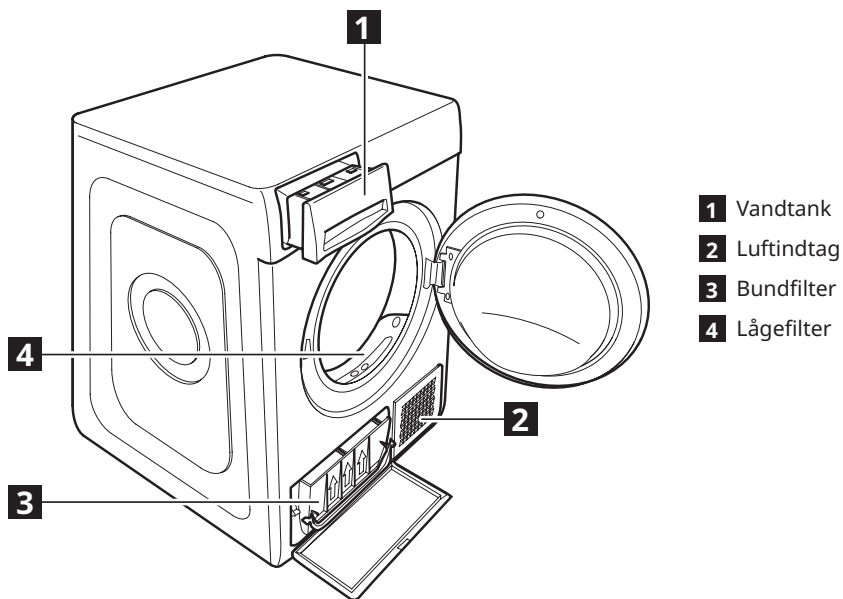

Betjeningspanel

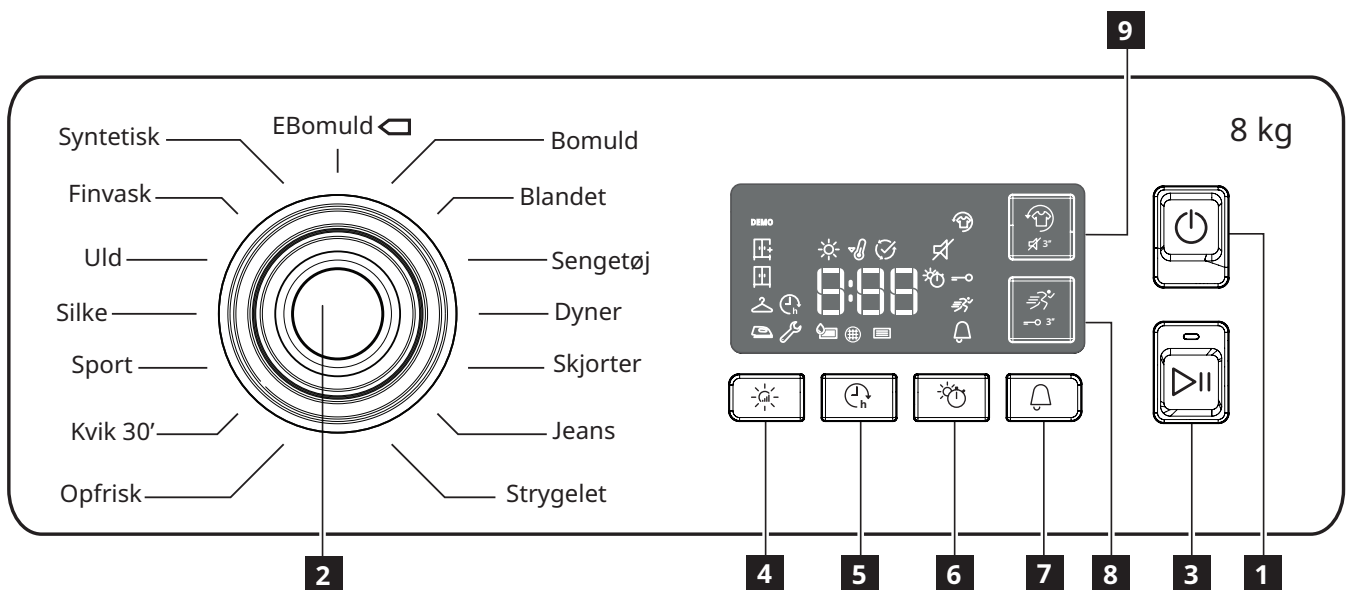













- 1** ON/OFF-knap
(Nulstilling ved langvarigt tryk)
- 2** Programvælger
- 3** Start/Pause

- Funktionstaster**
- 4** Tørhedsniveau
 - 5** Udskudt start
 - 6** Timet tørring

- 7** Programafslutning
- 8** Hurtigvask
(Tastblokering ved langvarigt tryk)
- 9** Frisk plus (Lyd fra ved langvarigt tryk)

DISPLAYINDIKATORER

 Tørhedsniveau	
	Strygetørt
	Bøjletørt
	Skabstørt
	Ekstra tørt
Cyklusfase	
	Tørring
	Køler ned

	Cyklusafslutning
	Tøm vandtank
	Rens dørens filter
	Rens bundfilter
Jfr. afsnittet Fejlfinding	
 Fejl	Ring til serviceafdeling
DEMO	Demo tilstand







Før ibrugtagning

Læs sikkerhedsanvisningerne med omhu, før apparatet tages i brug.

Kontrollér, at vandtanken er sat korrekt i. Kontrollér, at afløbsslangen på bagsiden af tørretumbleren er fastgjort korrekt, enten til tumblersens vandtank eller til hjemmets spildevandssystem.

Tørretumbleren skal installeres i et rum med en temperatur på mellem 5°C og 35°C, for at sikre korrekt funktion. Sørg for, at din tørretumbler har stået i den oprejste position i mindst 6 timer, før du bruger den.

Programoversigt

Programmer	Temp.	Funktioner								
		Tørhedsniveau 	Udskudt start 	Timet tørring 	Programafslutning 	Hurtigvask 	Frisk plus/Lyd fra 3 sek 	Tastblokering 3 sek 	ON-OFF	START/PAUSE
Øko bomuld	90	●	●	●	●		●	●	●	●
Bomuld	90	●	●	●	●		●	●	●	●
Blandet	75	●	●	●	●		●	●	●	●
Sengetøj	87	●	●		●	●	●	●	●	●
Dyner	90		●		●		●	●	●	●
Skjorter	90	●	●		●		●	●	●	●
Jeans	87	●	●		●	●	●	●	●	●
Strygelet	90				●			●	●	●
Opfrisk	-				●			●	●	●
Kvik 30'	90		●		●		●	●	●	●
Sport	75		●		●		●	●	●	●
Silke	60				●			●	●	●
Uld	90				●			●	●	●
Finvask	65	●	●	●	●			●	●	●
Syntetisk	75	●	●	●	●		●	●	●	●

Daglig brug

Dette medvirker til at din maskine fungerer BEDST!
Husk at tømme din vandtank efter hver tørrecyklus.
Husk at rense dine filtre efter hver tørrecyklus.



1. Fyld vasketøj i maskinen



Åbn lågen og kom tøjet i maskinen. overhold altid instruktionerne på tøjmærkaterne, samt den maksimale mængde som er indikeret i programafsnittet.
Tøm lommerne. Sørg for at tøjet ikke bliver fastklemt mellem døren og/eller dørfilteret.

2. Luk lågen



3. Tryk på knappen ON/OFF .
4. Vælg programmet på baggrund af vasketøjets type.
5. Vælg tilvalg, om nødvendigt.
6. Tryk på knappen Start/Pause , for at starte cyklusen.
7. Når tørrecyklusen er slut, vil en bipper bippe.
En indikator på kontrolpanelet angiver at cyklusen er slut.
Tag omgående tøjet ud af maskinen, for at forhindre krøller på vasketøjet.
8. Sluk for maskinen, ved at trykke på On/Off knappen , åben lågen og tag tøjet ud.
Hvis maskinen ikke slukkes manuelt, vil den automatisk slukke cirka et kvarter efter, at cyklusen er afsluttet, for at spare energi.

Hvis dette sidste trin ikke afvikles straks, er visse maskiner og/eller visse programmer/funktioner udstyret med krølleplejesystem.

I et par timer at efter tørrecyklusen er stoppet, vil tromlen rotere med jævne intervaller for at forhindre krøller på tøjet. I tilfælde af et strømsvigt, er det nødvendigt at trykke på knappen Start/Pause  for at genstarte cyklusen.

ÅBNING AF LÅGEN UNDER CYKLUSSEN

Det er muligt at åbne lågen under funktionen.

Når den er blevet lukket, trykkes knappen Start/Pause  igen, for at genstarte tørretumbleren.

Fejlfindingsoversigt...

Se den nedenstående tabel, før du kontakter servicecenteret. Fejlfunktionerne kan ofte afhjælpes på egne hånd på få minutter

Problem	Mulige årsager	Løsninger
Tørretumbleren tænder ikke	Stikket er ikke sat korrekt i stikkontakten.	Sæt stikket i kontakten.
	Stikket er defekt.	Prøv at koble et andet apparat til den samme stikkontakt. Brug ikke adaptere eller forlængerledninger til tilslutning af elektriske apparater til stikkontakten.
	Et strømsvigt er hændt.	Vent til strømforsyningen genetableres.
Tørretumbleren starter ikke	Lågen er åben.	På maskiner med denne funktion: Vent til den indstillede forsinkelse er gået eller sluk maskinen, for at nulstille den. Se afsnittet Tilvalg.
	Knappen Start/Pause blev ikke trykket, for at starte programmet.	Tryk på knappen "Start/Pause".
	Tastblokeringen er blevet aktiveret (på maskiner med denne funktion).	Se afsnittet Tilvalg og slå Tastblokeringen, om forudset, fra. Det er ikke nok at slukke for maskinen, for at inaktivere denne funktion.
Tørretiderne er meget lange	Der er ikke blevet udført en passende vedligeholdelse.	Se afsnittet Rengøring og vedligeholdelse og udfør de beskrevne handlinger.
	Det indstillede program, tidsrum og/eller tørreniveau er ikke egnet til typen og mængden af tøj i tørretumbleren.	Se afsnittet Programmer og funktioner, for at finde frem til de bedst egnede programmer og funktioner til tøjets type.
	Tøjet er for vådt.	Afvikl en vaskecyklus med en højere centrifugeringshastighed, for at eliminere så meget vand som muligt.
	Tørretumbleren er muligvis overfyldt.	Se afsnittet Programmer, for at tjekke den maksimale fyldning for de forskellige programmer.
	Rummets temperatur.	Tørretiden kan være længere, hvis rummets temperatur falder udenfor de 14–30°C range.
Programmet blev ikke afsluttet	Der kan være hændt et strømsvigt.	I tilfælde af et strømsvigt, er det nødvendigt at trykke på knappen Start/Pause for at genstarte cyklussen.
Tændte eller blinkende kontrollamper		
Vandtank	Vandtanken er fuld.	Tøm vandtanken. Se afsnittet Rengøring og vedligeholdelse.
Lågens filter og/eller bundfilteret er tilstoppet	Fejl i den nødvendige luftstrøm til maskinfunktionen.	Rengør lågens filter og bundfilteret og kontrollér om luftindtaget er tilstoppet. Ukorrekt afvikling af disse handlinger kan medføre beskadigelser.
Bundfilter	Bundfilteret har behov for rengøring.	Rens bundfilteret; Se afsnittet Rengøring og vedligeholdelse.
DEMO Cyklussen varer kun få minutter	Tørretumbleren er i DEMO mode. DEMO indikatoren er tændt.	Slå DEMO tilstanden fra. De følgende handlinger skal udføres i rækkefølge, uden afbrydelser. Tænd for maskinen og sluk den så igen. Tryk på knappen Start/Pause indtil lydsignalet lyder. Tænd igen for maskinen. Kontrollampen "DEMO" blinker og slukker herefter.
Tilstedeværelse af nøglesymbolet signalerer en fejlfunktion.	Maskinens sensorer har registreret en fejl.	Sluk tørretumbleren og træk stikket ud. Åbn straks lågen og tag vasketøjet ud, så varmen kan spredes. Vent i cirka 15 minutter. Forbind tørretumbleren til strømforsyningen igen, læg vasketøjet i og genstart tørrescyklussen. Kontakt serviceafdelingen og oplys dem om hvilke bogstaver og tal, som blinker på displayet, hvis problemet varer ved. For eksempel: F3 og E2.

Tekniske specifikationer

IKEA	UDDARP	8	220-240 50	A++	194	1,78	234	B	1	0,5	64
Mærke	Model	Nominel kapacitet (Kg)	Spænding (V) Frekvens (Hz)	Energieffektivitetsklasse	Varighed af standardbomuldsprogram ved fuld maskine [Minutter]	Energiforbrug for elektrisk tørretumbler, fuld maskine [kWh/cyklus]	Vægtet årligt energiforbrug, elektrisk tørretumbler - [KWh/år]	Tørreevneklasse	Strømforbrug i		Støjniveau (dB)A
									udskudt start (W)	standbytilstand (W)	

Instalación

- ⚠ Instale la secadora en habitaciones bien ventiladas (con la puerta abierta y con una rejilla de ventilación o ranura de más de 500 cm²) para evitar el retorno de gases en la habitación de aparatos que queman otros combustibles, incluyendo fuegos abiertos. Si va a instalar la secadora bajo una encimera, mantenga una distancia de 10 mm entre la secadora y cualquier objeto que se encuentre sobre ella y de 15 mm entre los laterales del aparato y las paredes o los muebles adyacentes.
- ⚠ Si la secadora está instalada cerca de una estufa de gas o de carbón, proporcione una placa aislante del calor (85 x 57 cm) entre ellas, y cubra con papel de aluminio la parte frente a la estufa.
- ⚠ El aire de escape no debe descargarse en una chimenea utilizada para la salida de humos de aparatos que queman gas u otros combustibles.

- ⚠ El aparato no debe instalarse detrás de una puerta con llave, de una puerta corredera o de una puerta con una bisagra en el lado opuesto al del tambor de la secadora, ni de manera que quede restringida la apertura total de la puerta del tambor de la secadora.
- ⚠ **¡Advertencia!** Lea el folleto de seguridad booklet y consulte las instrucciones de montaje. El fabricante no se hace responsable de los daños o desperfectos causados por no seguir las precauciones de seguridad. Asegúrese de que las mangueras y los cables están conectados correctamente.

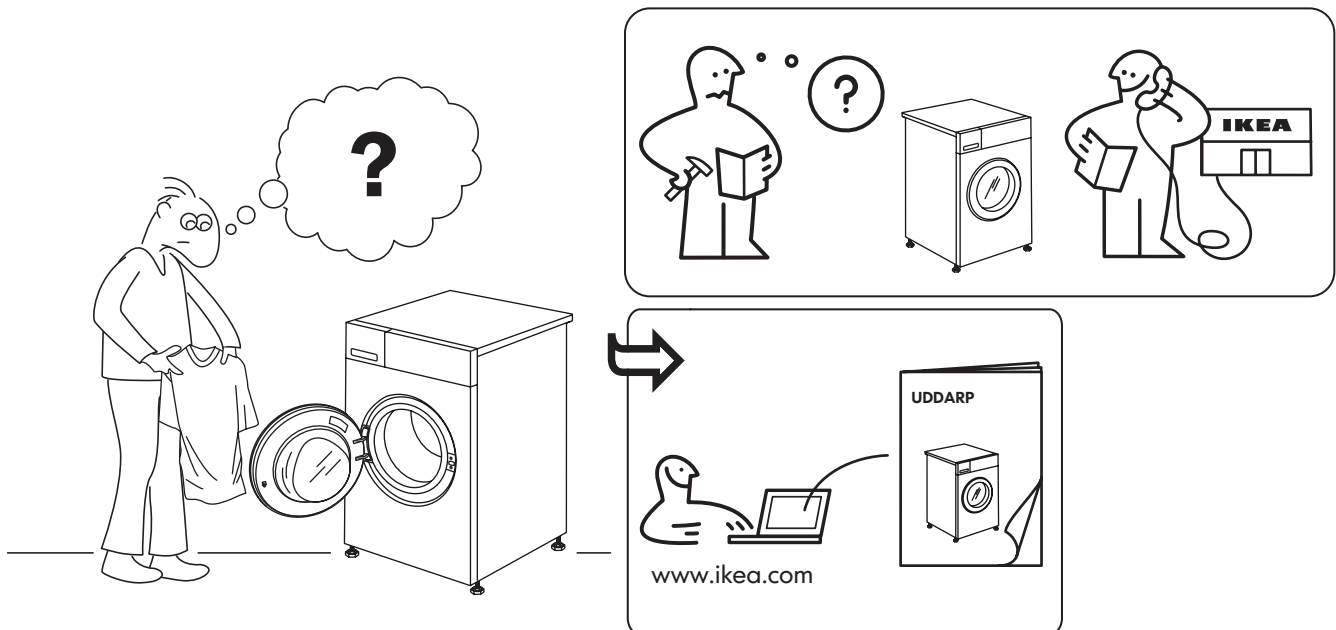

Descripción del producto

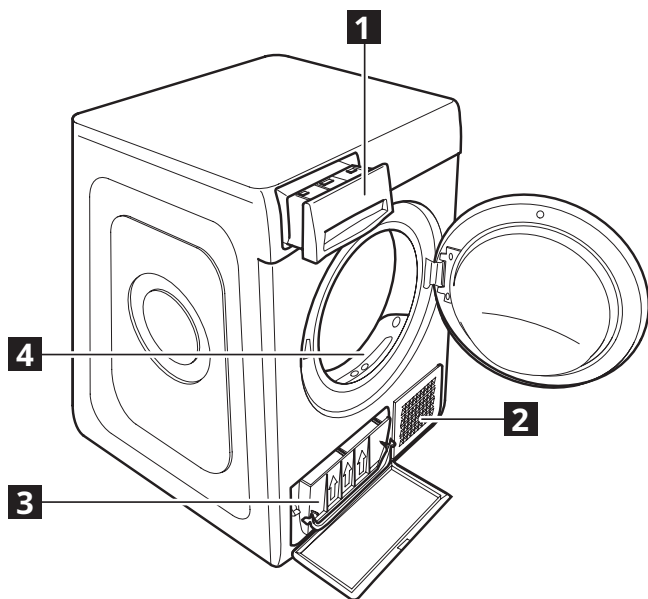

- 1** Depósito de agua
- 2** Entrada de aire
- 3** Filtro inferior
- 4** Filtro de la puerta

Panel de control

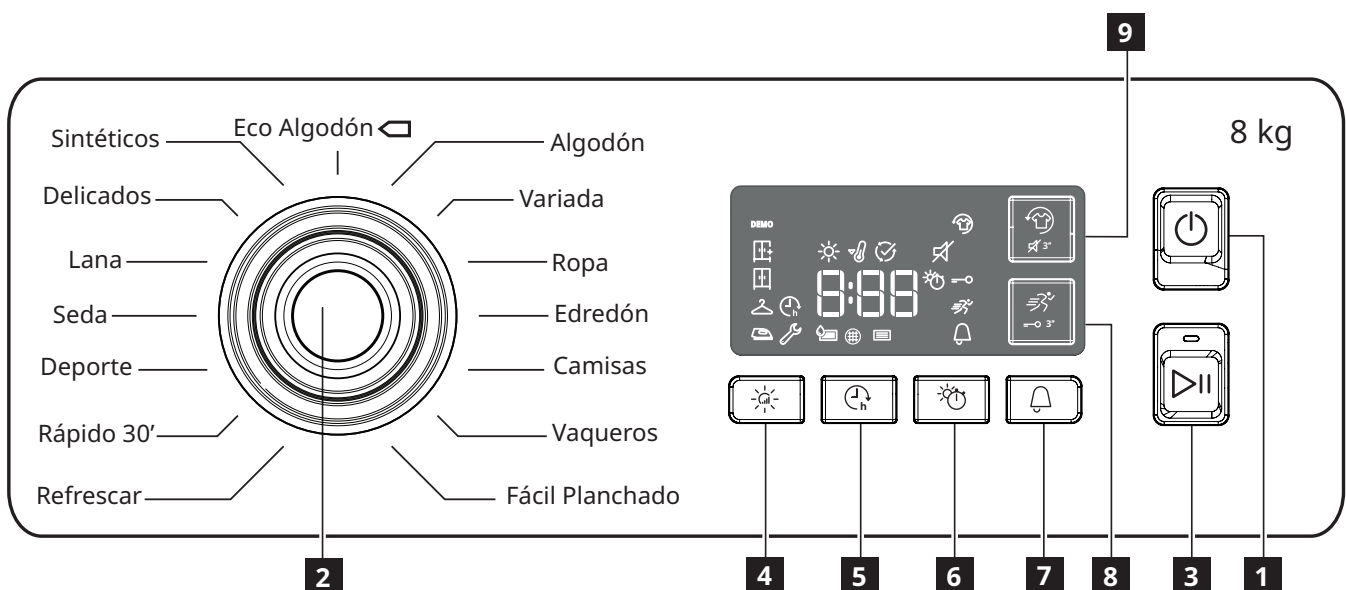







- 1** Botón de ENCEDIDO/APAGADO
(Reset si se mantiene pulsado)
- 2** Mando selector de programas
- 3** Inicio/Pausa

- Botones de opciones**
- 4** Nivel de secado
 - 5** Retraso inicio
 - 6** Secado temporizado

- 7** Fin ciclo
- 8** Rápido (Bloqueo de teclas si se pulsa prolongadamente)
- 9** Fresco Plus
(Silencio si se pulsa prolongadamente)

INDICADORES DE LA PANTALLA

 Nivel de secado	
	Planchar
	Secado en percha
	Guardar
	Extra seco
Fase del ciclo	
	Secado
	Enfriamiento

	Fin del ciclo
	Vaciar depósito de agua
	Limpieza filtro puerta
	Limpieza filtro inferior
Consulte el apartado de Resolución de problemas	
 Error	Llame al Servicio Postventa
DEMO	Modo Demo

Primer uso

Antes de usar el aparato, lea atentamente las Instrucciones de seguridad.







Asegúrese de que el depósito de agua esté introducido correctamente. Asegúrese de que el tubo de desagüe situado en la parte trasera de la secadora esté instalado correctamente

al depósito de agua de la secadora o al sistema de desagüe de la casa.

La secadora debe instalarse en una habitación con un rango de temperatura de entre 5 °C y 35 °C para garantizar un funcionamiento adecuado.

Antes de utilizar la secadora, asegúrese de que ha estado en posición vertical durante al menos 6 horas.

Tabla de programas

Programas	Temp.	Funciones								
		Nivel de secado 	Retraso inicio 	Secado temporizado 	Fin ciclo 	Rápido 	Fresco Plus / Silencio 3 s 	Bloqueo de teclas 3 seg. 	ENCENDIDO/APAGADO	INICIO/PAUSA
Eco Algodón	90	●	●	●	●		●	●	●	●
Algodón	90	●	●	●	●		●	●	●	●
Variada	75	●	●	●	●		●	●	●	●
Ropa	87	●	●		●	●	●	●	●	●
Edredón	90		●		●		●	●	●	●
Camisas	90	●	●		●		●	●	●	●
Vaqueros	87	●	●		●	●	●	●	●	●
Fácil Planchado	90				●			●	●	●
Refrescar	-				●			●	●	●
Rápido 30'	90		●		●		●	●	●	●
Deporte	75		●		●		●	●	●	●
Seda	60				●			●	●	●
Lana	90				●			●	●	●
Delicados	65	●	●	●	●			●	●	●
Sintéticos	75	●	●	●	●		●	●	●	●

Uso diario

¡Si hace esto, su aparato funcionará lo MEJOR posible!
 Recuerde vaciar el depósito de agua después de cada ciclo de secado.
 Recuerde limpiar los filtros después de cada ciclo de secado.

1. Cargar la ropa



Abra la puerta y cargue la ropa. Consulte siempre las instrucciones en las etiquetas de la ropa y las cargas máximas indicadas en el apartado de programas.
 Vacíe los bolsillos. Asegúrese de que la ropa no quede atrapada entre la puerta y/o el filtro de la puerta.

2. Cerrar la puerta



3. Pulsar la tecla Encendido/Apagado (⏻).
4. Seleccione el programa según el tipo de ropa.
5. Seleccione las opciones, si es necesario.
6. Para iniciar el ciclo, pulse el botón Inicio/Pausa (▶||).
7. Al final del ciclo de secado, sonará una advertencia acústica. Un indicador en el panel de control mostrará el final del ciclo. Saque la carga inmediatamente para evitar las arrugas en la colada.
8. Apague la máquina pulsando el botón de Encendido/apagado (⏻), abra la puerta y saque la ropa.
 Si la máquina no se apaga manualmente, aproximadamente un cuarto de hora después de finalizar el ciclo el aparato se apagará automáticamente para ahorrar energía.

Si esta última etapa no se produce inmediatamente, algunas máquinas y/o algunos programas/opciones están equipados con el sistema Crease Care.
 Unas horas después de finalizar el ciclo de secado, el tambor gira a intervalos regulares para evitar la formación de arrugas. En caso de corte de corriente, es necesario pulsar el botón Inicio/pausa (▶||) para reiniciar el ciclo.

APERTURA DE LA PUERTA DURANTE EL CICLO

Durante el funcionamiento, es posible abrir la puerta. Después de cerrarla, pulse nuevamente el botón Inicio/Pausa (▶||) para reiniciar la secadora.

Qué hacer si...

Antes de ponerse en contacto con el Servicio Postventa, consulte la siguiente tabla. A menudo se trata de fallos de funcionamiento sin importancia que se pueden resolver en unos minutos

Problema	Causas posibles	Soluciones
La secadora no enciende	El enchufe no está colocado en la toma.	Introduzca el enchufe en la toma.
	El enchufe es defectuoso.	Pruebe enchufando otro aparato a la misma toma. No utilice dispositivos eléctricos de conexión en la toma, tales como adaptadores o alargadores.
	Ha habido un corte de corriente.	Espere la reactivación de la alimentación.
La secadora no se inicia	La puerta está abierta.	Para las máquinas equipadas con esta función: espere a que finalice el retardo establecido o apague la máquina para restablecer. Consulte el apartado Opciones.
	No se ha pulsado el botón de Inicio/Pausa para iniciar el programa.	Pulse el botón de Inicio/pausa.
	Se ha activado la función de Bloqueo de teclas (en el caso de máquinas equipadas con esta opción).	Consulte el apartado de opciones y, si el bloqueo de teclas está activo, desactívelo. Apagar la máquina no bastará para desactivar esta opción.
Los tiempos de secado son muy largos	No se ha llevado a cabo un mantenimiento apropiado.	Consulte el apartado Cuidados y mantenimiento y lleve a cabo las operaciones descritas.
	El programa, el tiempo y/o el nivel de secado ajustados no son adecuados para el tipo y la cantidad de carga introducida en la secadora.	Consulte los apartados de programas y opciones de secado para encontrar el programa y las opciones más adecuados para el tipo de carga.
	La ropa está demasiado mojada.	Lleve a cabo un ciclo de lavado con más centrifugado para eliminar la mayor cantidad de agua posible.
	La secadora podría estar demasiado cargada.	Consulte el apartado de programas para comprobar la carga máxima de cada programa.
	Temperatura ambiente.	El tiempo de secado puede ser más largo si la temperatura ambiente está fuera del rango de 14-30°C.
El programa no finalizó	Ha habido posiblemente un corte de corriente.	En caso de corte de corriente, es necesario pulsar el botón Inicio/Pausa para reiniciar el ciclo.
Luces encendidas o intermitentes		
Depósito de agua	El depósito de agua está lleno.	Vacíe el depósito de agua. Consulte el apartado de Limpieza y mantenimiento.
Filtro de la puerta y/o filtro inferior obstruido	Hay un fallo en el flujo de aire necesario para el funcionamiento de la máquina.	Limpie el filtro de la puerta y el inferior, y compruebe si la entrada de aire está libre. La realización de estas operaciones de forma incorrecta puede causar daños.
Filtro inferior	El filtro inferior necesita limpieza.	Limpie el filtro inferior. Consulte el apartado de Limpieza y mantenimiento.
DEMO El ciclo dura unos minutos	La secadora está en modo DEMO. El indicador DEMO está encendido.	Desactive el modo DEMO. Las siguientes acciones deben llevarse a cabo en secuencia, sin interrupciones. Encienda el aparato y vuelva a apagarlo. Pulse el botón de Inicio/Pausa hasta que se escuche el zumbido. Vuelva a encender el aparato. El indicador "DEMO" parpadea y luego se apaga.
La presencia del símbolo de la llave inglesa señala un mal funcionamiento.	Los sensores de la máquina han detectado un fallo.	Apague la secadora y desenchúfela. Abra inmediatamente la puerta y saque la ropa para que se disipe el calor. Espere unos 15 minutos. Vuelva a conectar la secadora a la red eléctrica, cargue la ropa y reinicie el ciclo de secado. Si el problema persiste, póngase en contacto con el Servicio de Atención al Cliente y comunique las letras y dígitos que aparecen en la pantalla. Por ejemplo: F3 y E2.

Datos técnicos

IKEA	UDDARP	8	220-240 50	A++	194	1,78	234	B	1	0,5	64
Marca	Modelo	Capacidad nominal (Kg)	Frecuencia (Hz) de voltaje (V)	Clase de rendimiento energético	Tiempo del programa estándar de algodón con carga completa [Minutos]	Consumo de energía de la secadora eléctrica con carga completa [kWh/ciclo]	Consumo de energía anual medido, secadora eléctrica - [KWh/año]	Clase de eficiencia de condensación	Consumo energético en		Nivel de ruido (dB)A
									Inicio en diferido (W)	Modo en espera (W)	

Paigaldamine

- ⚠ Paigaldage kuivati hästiventileeritud ruumi (avatud uks, ventilatsiooniava suurem kui 500 cm²), et vältida gaaside tagasivoolu ruumi seadmetest, mis põletavad kütuseid, samuti avatud küttekolletest. Kui tootemargi kuivati paigaldatakse töölaua alla, jätke kuivati ülemise paneeli ja selle kohal olevate objektide vahele 10 mm, seadme külgede ja kõrval olevate seinte või mööbliseinte vahele 15 mm.
- ⚠ Kui kuivati paigaldatakse gaasi või söega köetava ahju lähedale, paigaldage vahele kuumuskindel plaat (85 cm x 57 cm) nii, et plaadi fooliumiga kaetud pool jääks ahju poole.
- ⚠ Heitgaasi ei tohi juhtida suitsutorusse, mida kasutatakse gaasi või muid kütuseid põletavate seadmete aurude väljajuhtimiseks.

- ⚠ Seadet ei tohi paigaldada lukustatava ukse, liugukse või sellise ukse taha, mille hinged ei ole kuivati pool ja takistavad kuivatiukse täielikku avamist.

- ⚠ **Hoiatus!** Lugege läbi ohutusjuhend ja järgige montaažijuhtnööre. Tootja ei võta mingit vastutust kahjustuste ega kehavigastuste eest, mis tulenevad ohutusabinõude järgimata jätmisest. Veenduge, et voolikud ja kaabel oleksid õigesti ühendatud.

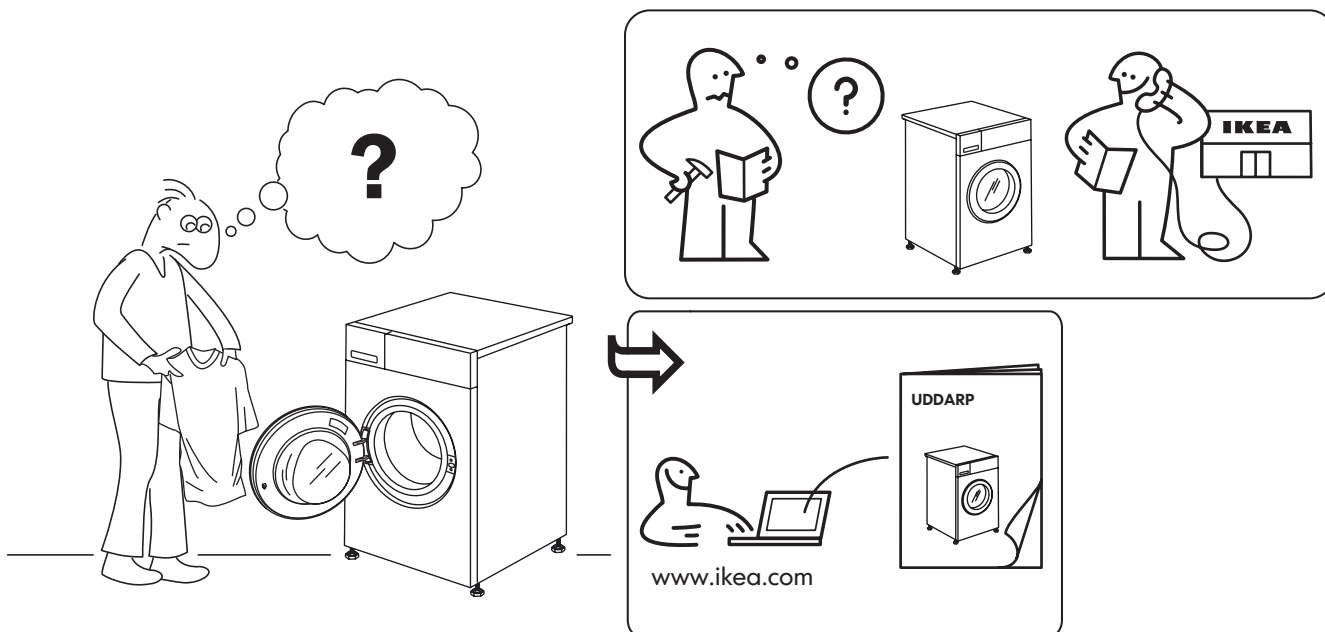

Toote kirjeldus

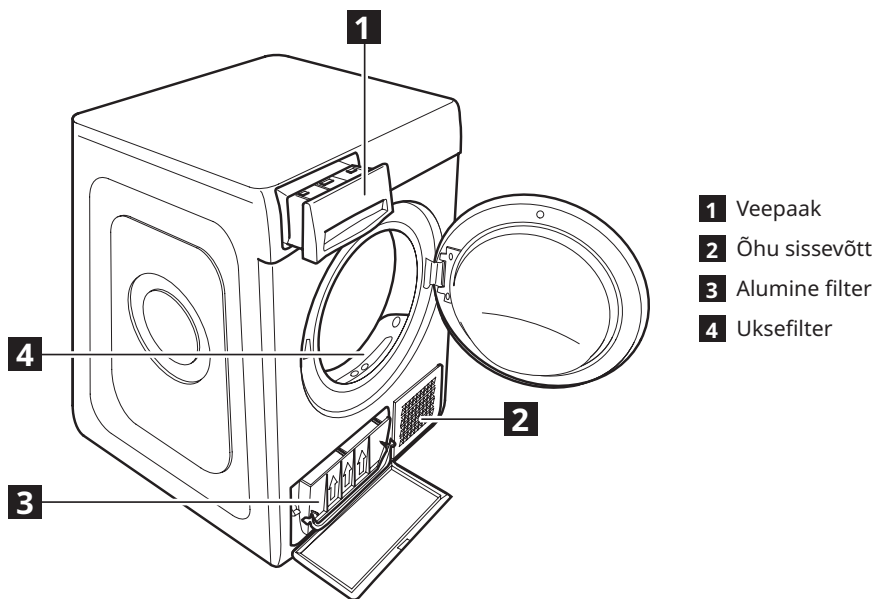

Juhtpaneel

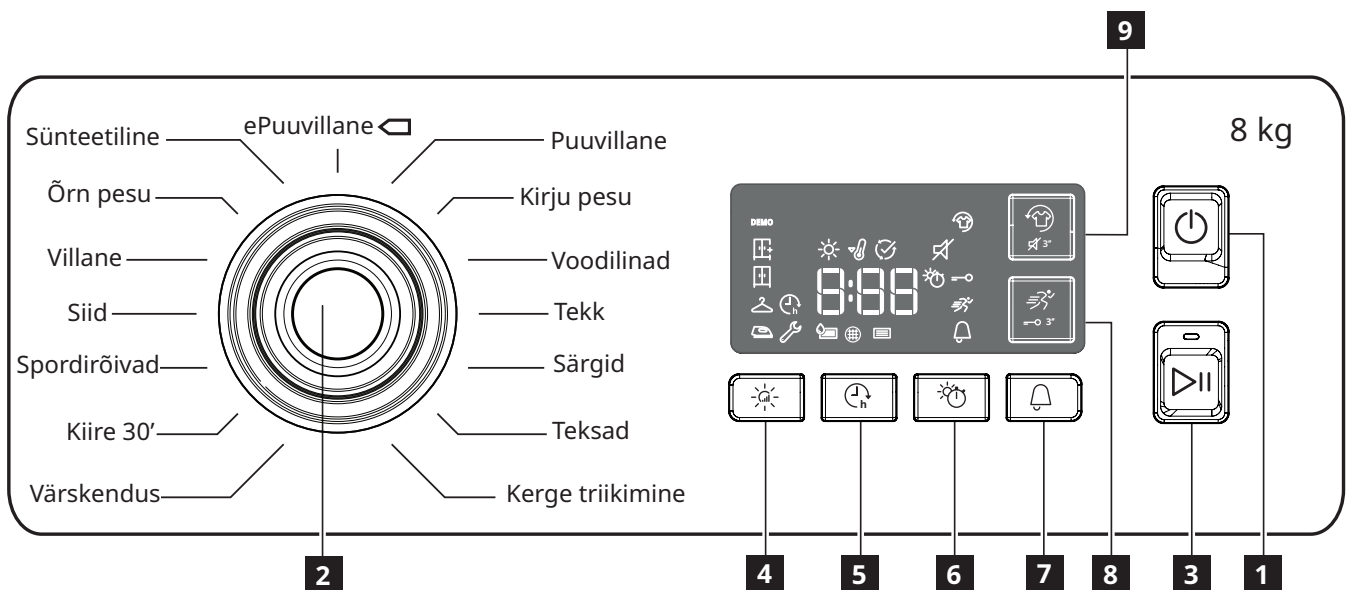













- 1** Toitenupp
(pika vajutamise korral Lähtestus)
2 Programminupp
3 Start/paus

- Valikunupud**
4 Kuivatamise aste
5 Viitkävitus
6 Ajastatud kuivatus

- 7** Tsükli lõpp
8 Kiire (pika vajutuse korral nupulukk)
9 Värskus
(pika vajutuse korral vaigistamine)

NÄIDIKU MÄRGUTULED

 Kuivatamise aste	
	Triikimiskuiiv
	Riputuskuiv
	Kapikuiv
	Eriti kuiv
Tsüklifaas	
	Kuivatus
	Jahutamine

	Tsükli lõpp
	Tühi veepaak
	Puhastage uksefilter
	Puhastage alumine filter
Vt veaotsingu jaotist	
 Rike	Helistage teenindusse
DEMO	Demo režiim







Esmakordne kasutamine

Enne seadme kasutamist lugege hoolikalt läbi ohutusjuhend.

Veenduge, et veepaak on õigesti paigaldatud. Veenduge, et tühendusvoolik kuivati tagaküljel oleks õigesti ühendatud – kas kuivati veepaagi külge või kodusse kanalisatsioonüsteemi.

Kuivati tuleb paigaldada ruumi, mille temperatuur jääb vahemikku 5°C kuni 35°C, et tagada selle nõuetekohane töö. Enne kuivati kasutamist veenduge, et see oleks vähemalt 6 tundi olnud püstasendis.

Programmitabel

Programmid	Temp.	Funktsioonid								
		Kuiva- tusaste 	Viitkäivi- tus 	Ajastatud kuivatus 	Tsükli lõpp 	Kiire 	Värskus/vaigis- tamine 3 sec 	Nupulukk 3 s 	TOITE- NUPP	START/PAUS
Ökonoomne puuvillane	90	●	●	●	●		●	●	●	●
Puuvillane	90	●	●	●	●		●	●	●	●
Kirju pesu	75	●	●	●	●		●	●	●	●
Voodilinad	87	●	●		●	●	●	●	●	●
Tekk	90		●		●		●	●	●	●
Särgid	90	●	●		●		●	●	●	●
Teksad	87	●	●		●	●	●	●	●	●
Kerge triikimine	90				●			●	●	●
Värskendus	—				●			●	●	●
Kiire 30'	90		●		●		●	●	●	●
Spordirõivad	75		●		●		●	●	●	●
Siid	60				●			●	●	●
Villane	90				●			●	●	●
Õrn pesu	65	●	●	●	●			●	●	●
Sünteeiline	75	●	●	●	●		●	●	●	●

Igapäevane kasutamine

Nõnda toimides hoiate oma masina PARIMAS töökorras!
Ärge unustage pärast igat kuivatustsükli tühjendada veepaaki.
Ärge unustage pärast igat kuivatustsükli puhastada filtreid.



1. Pange pesu masinasse



Avage uks ja pange pesu masinasse.
Järgige alati riidesiltidel toodud juhtnööre ja programmijaotises viidatud maksimaalset kaalu.
Tühjendage taskud. Pidage silmas, et riideesemed ei jääks ukse ja/või uksefiltri vahele.

2. Sulgege uks



3. Vajutage toitenuppu .
4. Valige pesuliigist lähtuvalt programm.
5. Vajaduse korral valige lisafunktsioonid.
6. Tsükli käivitamiseks vajutage nuppu Start/paus .
7. Kuivatustsükli lõpus hakkab sumisti piiksuma. Juhtpaneeli näidik annab märku tsükli lõppemisest. Võtke laadung kohe välja, et pesule ei tekkiks kortse.
8. Lülitage masin toitenupust  välja, avage uks ja võtke pesu välja.

Kui masinat ei lülitata käsitsi välja, lülitub masin ligikaudu 15 minutit pärast tsükli lõppu energia säästmiseks automaatselt välja.

Kui seda viimast toimingut ei tehta kohe, on osa masinaid ja programme/funktsioone varustatud süsteemiga Crease Care. See tähendab, et mõned tunnid pärast kuivatuse lõppu pöörleb trummel regulaarse ajavahemiku tagant, et takistada kortside tekkimist. Elektrikatkestuse korral tuleb tsükli taaskäivitamiseks vajutada nuppu Start/paus .

UKSE AVAMINE POOLELIOLEVA TSÜKLI AJAL

Ust saab avada ka töötamise ajal.
Kui olete selle sulgenud, vajutage uuesti nuppu Start/paus , et kuivati taaskäivitada.

Mida teha, kui ...

Enne teenindusse pöördumist tutvuge allpool toodud tabeliga. Talitlushäired on sageli väikesed ja mõne minutiga lahendatavad

Probleem	Võimalikud põhjused	Lahendused
Trummelkuivati ei lülitu sisse	Pistik pole pesas.	Ühendage pistik seinakontakti.
	Pistik on katki.	Proovige samasse pistikupesaga ühendada teine seade. Ärge kasutage pistikupesaga ühendamiseks ühendusseadmeid, nagu adapterid või pikendusjuhtmed.
	Esinenud on elektrikatkestus.	Oodake, kuni elektritoide taastub.
Trummelkuivati ei käivitu	Uks on avatud.	Selle funktsiooniga masinate korral: oodake, kuni valitud viitaja lõpuni või lülitage masin lähtestamiseks välja. Vt jaotist „Lisafunktsioonid“.
	Nuppu Start/paus pole programmi käivitamiseks vajutatud.	Vajutage nuppu Start/paus.
	Aktiveeritud on nupulukk (kui masinal on see funktsioon).	Vaadake lisafunktsioonide jaotist – kui masinal on nupulukk, lülitage see välja. Masina väljalülitamine seda lisafunktsiooni ei inaktiveeri.
Kuivatusajad on väga pikad	Nõutud hooldus on tegemata.	Vadake jaotist „Puhastamine ja hooldus“ ning tehke seal kirjeldatud toimingud.
	Valitud programm, aeg ja/või kuivatustase ei sobi kuivatisse pandud pesu liigi ja koguse jaoks.	Vaadake jaotist „Programmide ja lisafunktsioonid“, et leida laadungi jaoks kõige sobivam programm ja lisafunktsioonid.
	Riideesemed on liiga märjad.	Teostage pesutsükkel suurema tsentrifuugimiskiirusega, et eemaldada pesust võimalikult palju vett.
	Kuivatis võib olla liiga suur kogus pesu.	Vaadake programmide jaotisest iga programmi suurimat lubatud kogust.
	Toatemperatuur.	Kuivatusaeg võib olla pikem, kui toatemperatuur ei ole vahemikus 14–30°C.
Programm ei jõudnud lõpuni	Esineda võis elektrikatkestus.	Elektrikatkestuse korral tuleb tsükli taaskäivitamiseks vajutada nuppu Start/paus.
Tuled põlevad või vilguvad		
Veepaak	Veepaak on täis.	Tühjendage veepaak. Vaadake jaotist „Puhastamine ja hooldus“.
Uksefilter ja/või alumine filter	Masina tööks pole piisavalt õhuvoolu.	Puhastage uksefilter ja alumine filter ning kontrollige, kas õhu sissevõtt on takistustest vaba. Kui neid toiminguid ei tehta õigesti, võivad kaasneda kahjustused.
Alumine filter	Alumine filter vajab puhastamist.	Puhastage alumine filter. Vaadake jaotist „Puhastamine ja hooldus“.
DEMO: tsükkel kestab mõned minutid	Kuivati on DEMOREŽIIMIS. Näidik DEMO on sisse lülitatud.	Inaktiveerige DEMOREŽIIM. Järgmised toimingud tuleb teha järjekorras ilma vaheaegadeta. Lülitage masin sisse ja siis uuesti välja. Hoidke all nuppu Start/paus, kuni kuulete sumisti häält. Lülitage masin uuesti sisse. Näidik DEMO hakkab vilkuma ja lülitub seejärel välja.
Mutrivõtme sümboli kuvamine viitab talitlushäirele.	Masina andurid on tuvastanud rikke.	Lülitage kuivati välja ja lahutage pistik toitest. Avage kohe uks ja võtke pesu välja, et masina sisemus saaks jahtuda. Oodake ligikaudu 15 minutit. Ühendage kuivati uuesti toiteallikaga, pange pesu masinasse ja taaskäivitage kuivatustsükkel. Kui probleem püsib, pöörduge teenindusse ning edastage neile tähed ja numbrid, mis ekraanil vilguvad. Nt: F3 ja E2.

Tehnilised andmed

IKEA	UDDARP	8	220-240 50	A++	194	1,78	234	B	1	0,5	64
Kaubamärk	Mudel	Nimimaht (kg)	Pinge (V) Sagedus (Hz)	Energiaklass	Standardne programm Puuvillane täiskogusega [minutid]	Elektrikuivati energiatarve, täiskogus [kWh/ tsükkel]	Keskmine aastane energiatarve, elektrikuivati [kWh/aasta]	Kondensat- siooni tõhu- susklass	Energiatarve		Mürata- se (dB)A
									viitkäivitus (W)	oote- režiim (W)	

Installation

- ⚠ Installez le sèche-linge dans une pièce dûment aérée (porte ouverte, grille d'aération ou niche de plus de 500 cm²) et ce afin d'éviter le retour de gaz dans la pièce venant d'appareils comme ceux brûlant d'autres combustibles, y compris ceux avec des flammes vives. Si le sèche-linge est installé sous un plan de travail, prévoir une distance de 10 mm entre le panneau supérieur du sèche-linge et les éventuels objets au-dessus de lui, et 15 mm entre les côtés de l'appareil et les parois ou unités d'ameublement adjacentes.
- ⚠ En cas d'installation du sèche-linge près d'une cuisinière à gaz ou à charbon, prévoyez une plaque d'isolation à la chaleur (85 x 57 cm) entre les deux appareils, avec le côté contre la cuisinière recouvert d'une feuille d'aluminium.
- ⚠ L'air d'échappement ne doit pas être rejeté dans un conduit utilisé pour évacuer les fumées d'appareils brûlant du gaz ou d'autres combustibles.

- ⚠ Évitez d'installer l'appareil derrière une porte qui peut être verrouillée, une porte coulissante, ou une porte dont la charnière est située du côté opposé à celle de la porte de la sècheuse de façon à ne pas entraver l'ouverture de celle-ci.
- ⚠ **Avertissement !** Lisez le livret sur la sécurité et consultez les instructions de montage. Le fabricant décline toute responsabilité pour les dommages ou les blessures causés par le non-respect de cette précaution de sécurité. Assurez-vous que les tuyaux et les câbles sont correctement connectés.

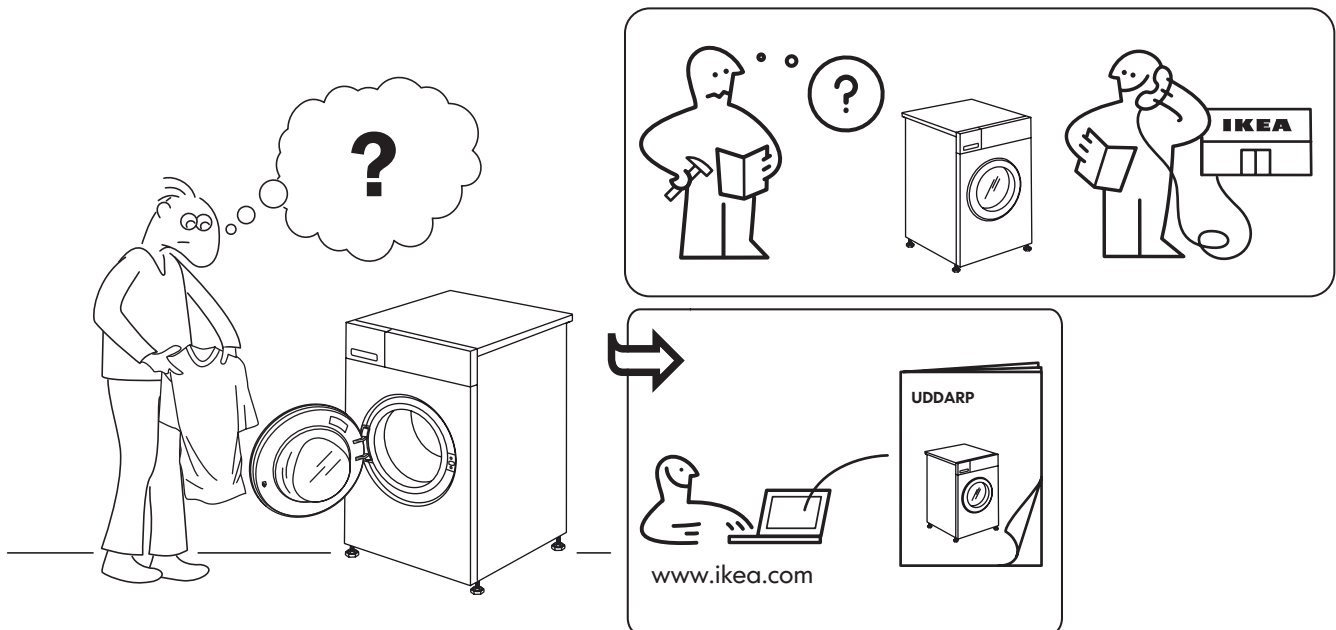

Description de produit

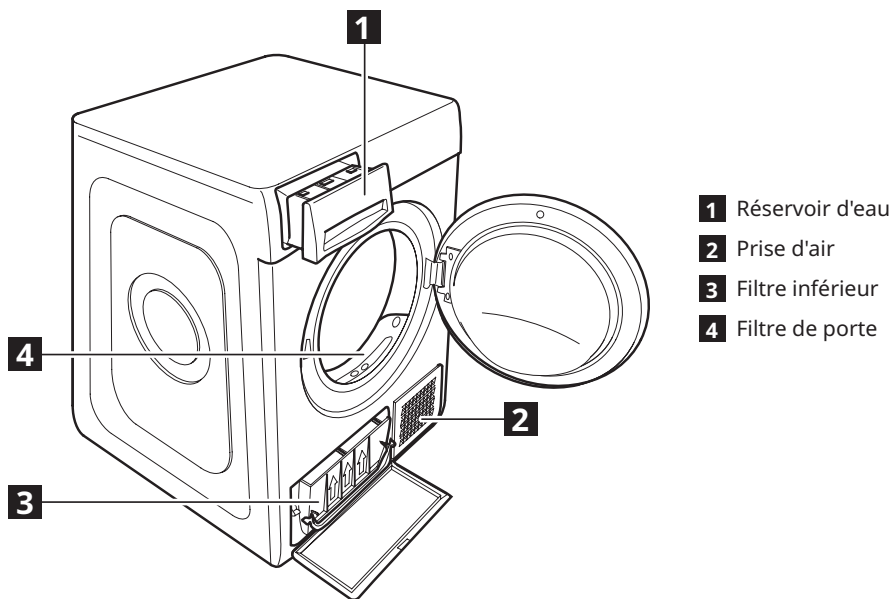



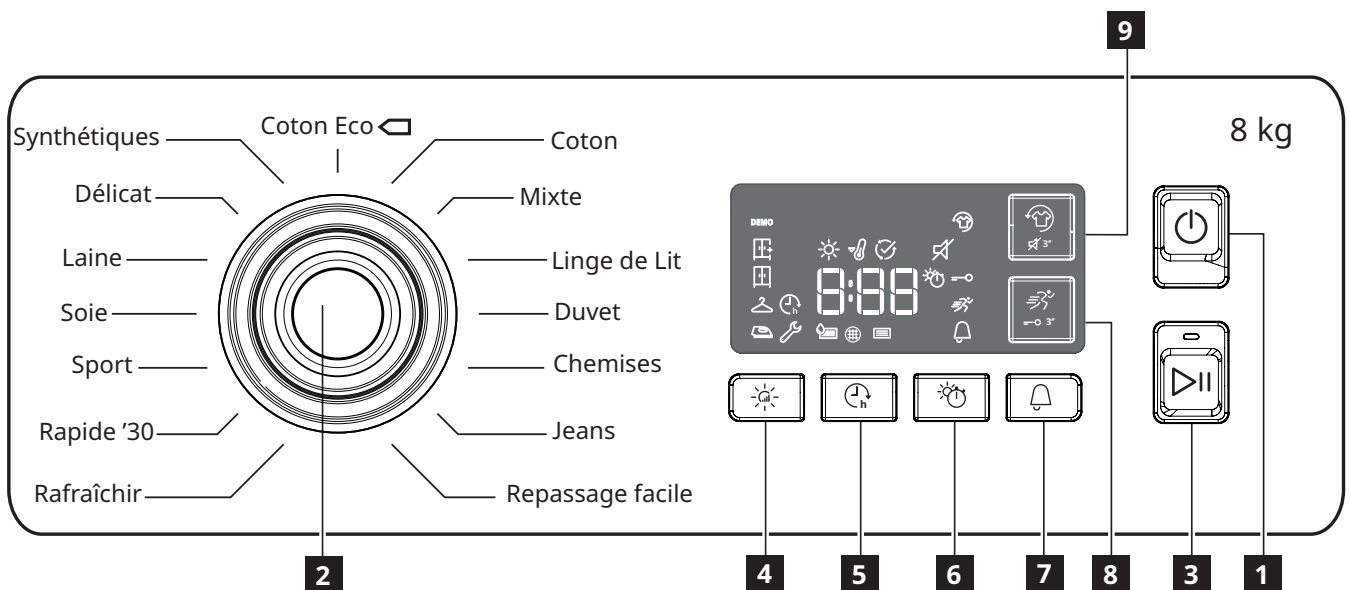



Panneau de commande







- 1** Bouton Marche/Arrêt (Remise à zéro en cas de pression prolongée)
2 Sélecteur de programme
3 Départ/Pause
- Boutons Options**
4 Niveau de séchage
5 Départ différé
6 Séchage temporisé

- 7** Fin de cycle
8 Rapide (Verrouillage en cas de pression prolongée)
9 Frais Plus (Désactivation en cas de pression prolongée)

INDICATEURS À L'ÉCRAN

 Niveau de séchage	
	Prêt à repasser
	Séchage sur cintre
	Prêt à ranger
	Extra dry
Phase de cycle	
	Séchage
	Refroidis.

	Fin de cycle
	Vider le réservoir d'eau
	Laver filtre porte
	Laver filtre inférieur
Consultez la section Dépannage	
 Erreur	Appelez le Service Après-Vente.
DÉMO	Mode démo

Première utilisation







Lire attentivement les instructions avant d'utiliser l'appareil.

Assurez-vous que le réservoir d'eau est correctement inséré. Assurez-vous que le tuyau de vidange à l'arrière du sèche-linge est correctement raccordé, soit au réservoir d'eau du sèche-linge ou à votre système de vidange domestique.

Le sèche-linge doit être installé dans une pièce dont la température est comprise entre 5°C et 35°C pour garantir un bon fonctionnement.

Avant d'utiliser votre sèche-linge, assurez-vous qu'il soit resté en position verticale pendant au moins 6 heures.

Tableau des programmes

Programmes	Temp.	Fonctions								
		Niveau de séchage 	Départ différé 	Séchage temporaire sé 	Fin de cycle 	Rapide 	Frais Plus/ Désactivation 3 sec 	Verrou 3 secondes 	MARCHE-ARRÊT	DÉPART/PAUSE
Coton Eco	90	●	●	●	●		●	●	●	●
Coton	90	●	●	●	●		●	●	●	●
Mixte	75	●	●	●	●		●	●	●	●
Linge de Lit	87	●	●		●	●	●	●	●	●
Duvet	90		●		●		●	●	●	●
Chemises	90	●	●		●		●	●	●	●
Jeans	87	●	●		●	●	●	●	●	●
Repassage Facile	90				●			●	●	●
Rafraîchir	-				●			●	●	●
Rapide '30	90		●		●		●	●	●	●
Sport	75		●		●		●	●	●	●
Soie	60				●			●	●	●
Laine	90				●			●	●	●
Délicat	65	●	●	●	●			●	●	●
Synthétiques	75	●	●	●	●		●	●	●	●

Usage quotidien

Le respect de cette notice permettra à votre machine de fonctionner de façon performante !
Rappelez-vous de vider le réservoir d'eau après chaque cycle de séchage.
Rappelez-vous de nettoyer vos filtres après chaque cycle de séchage.

1. Charger le linge



Ouvrez la porte et chargez les vêtements. consultez toujours les instructions sur les étiquettes des vêtements et les charges maximales indiquées dans le chapitre programme.
Videz les poches. Assurez-vous que les vêtements ne sont pas coincés entre la porte et/ou le filtre de porte.

2. Fermer la porte



3. Appuyez sur le bouton marche/arrêt (⏻).
4. Sélectionnez le programme en fonction du type de linge.
5. Sélectionnez les options, si nécessaire.
6. Appuyez sur le bouton Départ/Pause (▶⏸) pour lancer le cycle.
7. À la fin du cycle de séchage, un signal sonore retentira. Un indicateur sur le panneau de commande signale la fin du cycle. Retirez les vêtements immédiatement pour empêcher la formation de plis sur les vêtements.
8. Coupez la machine en appuyant sur le bouton « Marche/Arrêt » (⏻), ouvrez la porte et sortez les vêtements.

Si la machine n'est pas coupée manuellement, après environ un quart d'heure à compter de la fin du cycle, l'appareil se coupe automatiquement pour économiser de l'énergie.

Si cette dernière étape n'est pas réalisée immédiatement, certaines machines et/ou certains programmes/options sont dotés du système Anti-plies.

Cela signifie que pendant quelques heures, après la fin du cycle de séchage, le tambour tourne à intervalles réguliers pour éviter la formation de plis. En cas de panne de courant, il est nécessaire d'appuyer sur le bouton Départ/Pause (▶⏸) pour relancer le cycle.

OUVERTURE DE LA PORTE PENDANT LE CYCLE

Pendant le fonctionnement, il est possible d'ouvrir la porte. Après l'avoir fermée, appuyez à nouveau sur le bouton Départ/Pause (▶⏸) pour redémarrer le sèche-linge.

Que faire si...

Avant de contacter le Centre après-vente, consultez le tableau ci-dessous. Souvent les dysfonctionnements sont mineurs et peuvent être résolus en quelques minutes.

Problème	Causes possibles	Solutions
Le sèche-linge ne démarre pas	La fiche n'est pas bien insérée dans la prise.	Branchez l'appareil sur l'alimentation électrique.
	La fiche est défectueuse.	Essayez de brancher un autre appareil dans la même prise. N'utilisez pas des dispositifs électriques de branchement à la prise, comme des adaptateurs ou des rallonges.
	Une panne de courant s'est produite.	Attendez la réactivation de l'alimentation électrique.
Le sèche-linge ne démarre pas	La porte est ouverte.	Pour les machines équipées de cette fonction : attendez la fin du délai programmé ou éteignez la machine pour la réinitialiser. Consultez la section Options.
	Le bouton Départ/Pause n'a pas été enfoncée pour démarrer le programme.	Appuyez sur le bouton Départ/Pause.
	La fonction Blocage touches a été activée (dans le cas de machines équipées de cette option).	Reportez-vous à la section relative aux options et, si la fonction Blocage touches est présente, désactivez-la. L'extinction de la machine ne désactivera pas cette option.
Les temps de séchage sont très longs	Un entretien approprié n'a pas été effectué.	Consultez la section Entretien et effectuez les opérations décrites.
	Le programme, le temps et/ou le niveau de séchage réglés ne sont pas adaptés au type et à la quantité de linge introduit dans le sèche-linge.	Consultez la section programmes et options pour trouver le programme et les options les plus adaptés pour le type de charge.
	Les vêtements sont trop humides.	Effectuez un cycle de lavage avec une vitesse d'essorage supérieure pour éliminer le plus d'eau possible.
	Le sèche-linge peut être surchargé.	Consultez la section programme pour contrôler la charge maximale de chaque programme.
	Température ambiante.	Le temps de séchage peut être plus long si la température ambiante n'est pas comprise entre 14 et 30°C.
Le programme n'est pas terminé	Une panne de courant s'est peut-être produite.	En cas de panne de courant, il est nécessaire d'appuyer sur le bouton Départ/Pause pour relancer le cycle.
Voyants allumés ou clignotants		
Réservoir d'eau	Le réservoir d'eau est plein.	Videz le réservoir d'eau. Consultez la section Nettoyage et entretien.
Filtre de porte et/ou filtre inférieur	Défaut du flux d'air nécessaire au fonctionnement de la machine.	Nettoyez le filtre de la porte et le filtre inférieur puis contrôlez si l'entrée d'air est libre. Une exécution incorrecte de ces opérations peut entraîner des dommages.
Filtre inférieur	Le filtre inférieur est à nettoyer.	Nettoyer le filtre inférieur. Consultez la section Nettoyage et entretien.
DÉMO Le cycle dure quelques minutes	La sèche-linge est en mode DÉMO. L'indicateur DÉMO est allumé.	Désactivez le mode DÉMO. Les actions suivantes doivent être effectuées en séquence, sans interruption. Allumez la machine puis rééteignez-la. Appuyez sur le bouton Départ/Pause jusqu'à ce que le signal sonore retentisse. Rallumez la machine. Le témoin « DÉMO » clignote puis s'éteint.
La présence du symbole de la clé signale un dysfonctionnement.	Les capteurs de la machine ont détecté une défaillance.	Éteignez et débranchez le sèche-linge. Ouvrez immédiatement la porte et sortez le linge, pour permettre à la chaleur de se dissiper. Attendez environ 15 minutes. Rebranchez le sèche-linge à l'alimentation électrique, chargez le linge et redémarrez le cycle de séchage. Si le problème persiste, contactez le service après-vente et communiquez les lettres et les chiffres qui clignotent sur l'écran, par exemple : F3 et E2.

Pour télécharger la version complète, rendez-vous sur le site www.ikea.com

Caractéristiques techniques

IKEA	UDDARP	8	220-240 50	A++	194	1,78	234	B	1	0,5	64
Marque	Configuration	Capacité nominale (Kg)	Tension (V) Fréquence (Hz)	Classe de rendement énergétique	Durée du programme coton standard à pleine charge [minutes]	Consommation d'énergie du sèche-linge électrique, à pleine charge [kWh/cycle]	Consommation annuelle pondérée d'énergie, sèche-linge électrique - [KWh/an]	Classe d'efficacité de la condensation	Consommation électrique en		Niveau de bruit (dB)A
									départ différé (W)	mode veille (W)	



FR

Éléments d'emballage
+ Notice

Asennus

- ⚠️ Kuivausrumpu on asennettava tiloihin, joissa on riittävä ilmanvaihto (avoin ovi, ilmanvaihtorilä tai yli 500 cm²:n kokoinen syvennys), jotta vältettäisiin kaasujen takaisinvirtaus huoneeseen muita polttoaineita polttavista laitteista, mukaan lukien avotuli. Jos kuivausrumpu asennetaan työtason alle, on kuivausrummun yläpaneelin ja minkä tahansa sen yläpuolella olevan kappaleen väliin jätettävä 10 mm tilaa. Laitteen sivujen ja seinien tai vieressä olevien huonekalujen väliin sen sijaan on jätettävä 15 mm tilaa.
- ⚠️ Jos kuivausrumpu asennetaan kaasua tai hiiltä polttoaineenaan käyttävän liedan läheisyyteen, on välissä käytettävä kuumuudelta eristävää levyä (85 cm x 57 cm), jonka liettä kohden tulevan pinnan tulee olla alumiinifoliolla peitetty.
- ⚠️ Poistoilmaa ei tule tyhjentää sellaiseen kanavaan, jota käytetään kaasun tai muiden polttoaineiden polttamisesta syntyvien höyryjen poistamiseen.
- ⚠️ Laitetta ei saa asentaa lukittavan oven, liukuoven tai sellaisen oven taakse, jonka saranapuoli on kuivausrummun suhteen siten, että kuivausrummun luukku ei ole mahdollista avata täysin.
- ⚠️ **Varoitus!** Lue turvalehtinen ja noudata asennusohjeita. Valmistaja ei ole vastuussa mistään vaurioista tai loukkaantumisista, jotka ovat johtuneet turvallisuusohjeiden laiminlyömisestä. Varmista, että letkut ja johto on yhdistetty oikein.

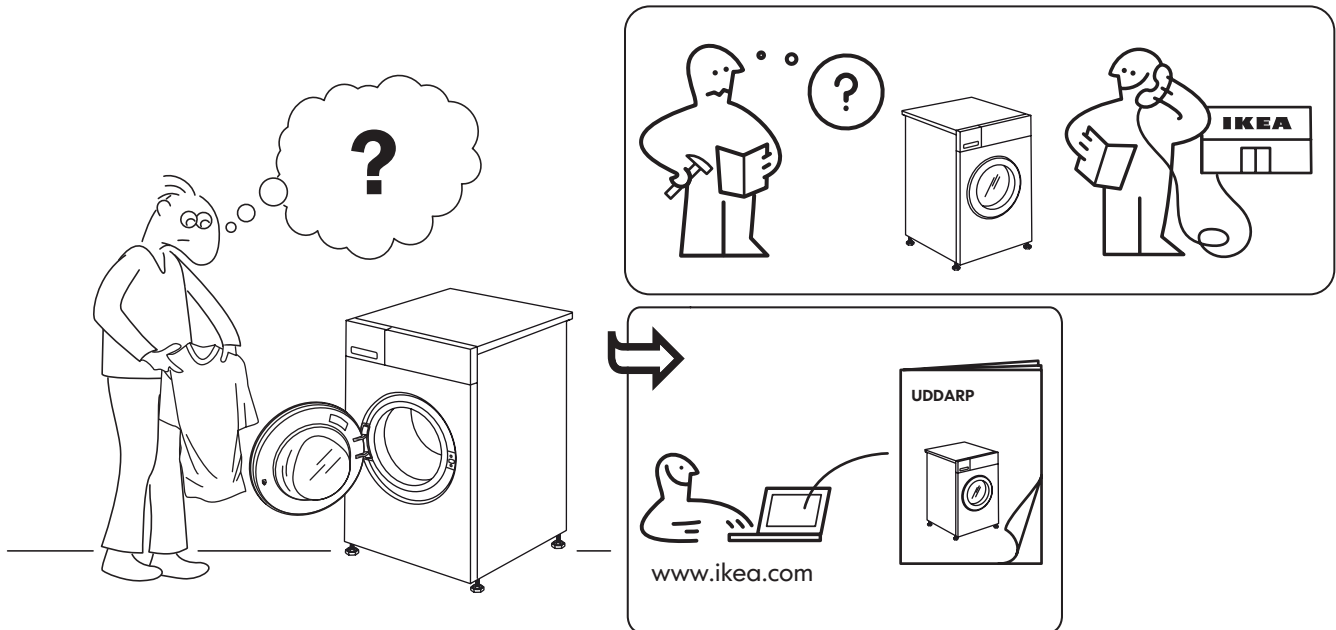

Tuotteen kuvaus

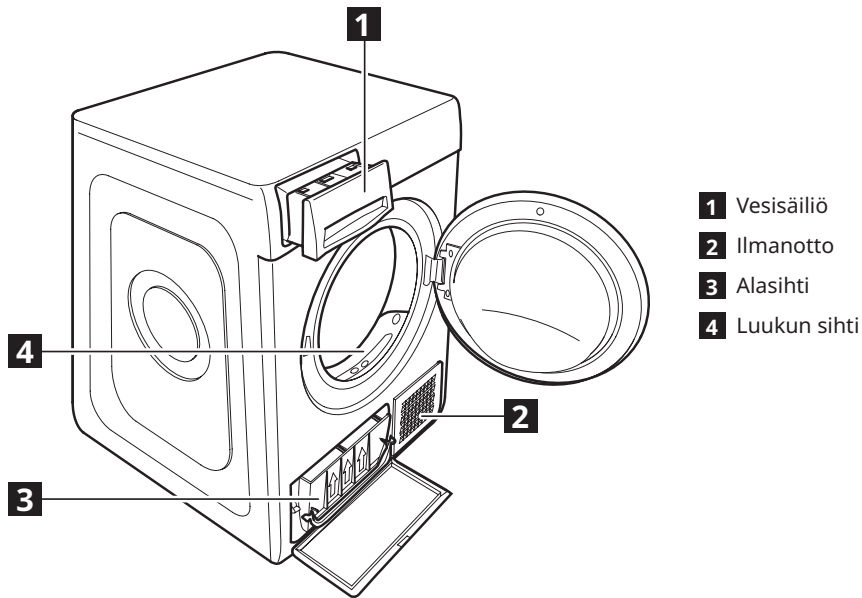

Käyttöpaneeli

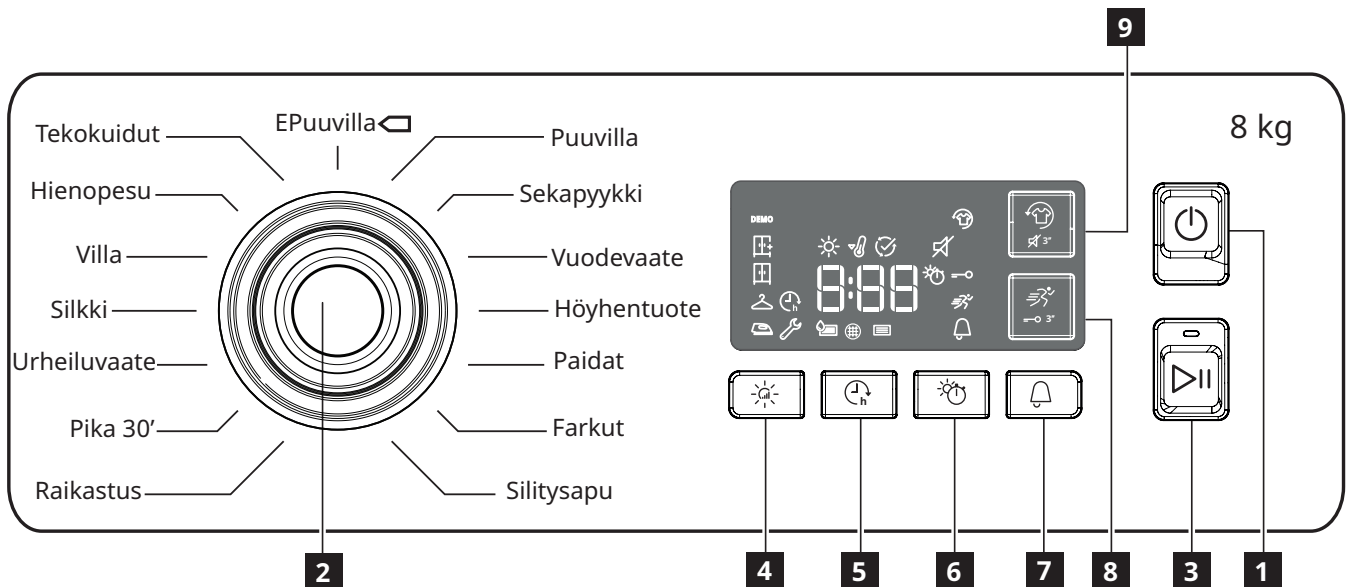











- 1** Virtapainike
(pitkä painallus suorittaa nollauksen)
2 Ohjelmanvalitsin
3 Käynnistys/Tauko

- Lisävalintapainikkeet**
4 Kuivausaste
5 Viivästetty käynnistys
6 Ajustettu kuivaus

- 7** Jakso loppu
8 Pika (pitkään painettuna painikelukitus)
9 Raikas Plus (pitkään painettuna mykistys)

NÄYTÖN MERKKIVALOT

 Kuivausaste	
	Silityskuiva
	Ripustuskuiva
	Kaappikuiva
	Erittäin kuiva
Jakson vaihe	
	Kuivaus
	Jäähdytys

	Jakson loppu
	Tyhjennä vesisäiliö
	Puhd. luuk. suodat
	Puhdista alasuodatin
Katso kohdasta Vianetsintä	
 Vika	Soita myynnin jälkeiseen palveluun
DEMO	Demo-tila







Ensimmäinen käyttökerta

Lue turvallisuusohjeet huolellisesti läpi ennen laitteen käyttöä.

Varmista, että vesisäiliö on asetettu paikalleen oikein.
Varmista, että kuivausrummun takana oleva tyhjennysletku on kiinnitetty oikein, joko kuivausrummun vesisäiliöön tai asunnon viemärijärjestelmään.

Asianmukaisen toiminnan takaamiseksi kuivausrumpu on asennettava huoneeseen, jonka lämpötila on 5 - 35°C.
Varmista ennen kuivausrummun käyttämistä, että se on ollut pystyasennossa vähintään 6 tuntia.

Ohjelmataulukko

Ohjelmat	Lämpö- pöt.	Toiminnot								
		Kuivaus- aste 	Viiväs- tetty käynnis- tys 	Ajastettu kuivaus 	Jakso loppu 	Pika 	Raikas Plus/ Mykistys 3 s. 	Painikelu- kitus 3 s. 	PÄÄLLÄ/ POIS	KÄYNNISTYS/ TAUKO
Eko-puuvilla	90	●	●	●	●		●	●	●	●
Puuvilla	90	●	●	●	●		●	●	●	●
Sekapyykki	75	●	●	●	●		●	●	●	●
Vuodevaate	87	●	●		●	●	●	●	●	●
Höyhentuote	90		●		●		●	●	●	●
Paidat	90	●	●		●		●	●	●	●
Farkut	87	●	●		●	●	●	●	●	●
Silitysapu	90				●		●	●	●	●
Raikastus	-				●		●	●	●	●
Pika 30'	90		●		●		●	●	●	●
Urheiluvaate	75		●		●		●	●	●	●
Silkki	60				●		●	●	●	●
Villa	90				●		●	●	●	●
Hienopesu	65	●	●	●	●		●	●	●	●
Tekokuidut	75	●	●	●	●		●	●	●	●

Päivittäinen käyttö

Näin toimien saat koneesi toimimaan PARHAALLA mahdollisella tavalla!

Muista tyhjentää vesisäiliö jokaisen kuivausjakson jälkeen.

Muista tyhjentää sihdit jokaisen kuivausjakson jälkeen.

1. Täyttäminen



Avaa luukku ja laita tekstiilit sisään. Noudata aina tekstiilien pesumerkintöjä sekä ohjelmaosiossa ilmoitettuja maksimitäyttömääriä.

Tyhjennä taskut. Varmista, että tekstiilit eivät jää kiinni luukun ja/tai luukun sihdin väliin.

2. Sulje luukku



3. Paina virtapainiketta .

4. Valitse pyykin tyyppiin sopiva ohjelma.

5. Tee mahdollisesti tarvittavat lisävalinnat.

6. Käynnistä jakso painamalla käynnistys/taukopainiketta .

7. Kuivausohjelman lopussa kuuluu äänimerkki.

Käyttöpaneeliin tulee ilmoitus ohjelman loppumisesta. Ota pyykki välittömästi ulos rypistymisen ehkäisemiseksi.

8. Sammuta kone painamalla virtapainiketta , avaa luukku ja ota pyykki pois.

Jos konetta ei sammuteta manuaalisesti, noin 15 minuutin kuluttua ohjelman loppumisesta laite sammuu automaattisesti energian säästämiseksi.

Jos tätä viimeistä vaihetta ei suoriteta välittömästi, joissakin koneissa ja/tai ohjelmissa on mukana Crease Care -järjestelmä. Rumpu pyörii kuivausohjelman loppumisen jälkeen säännöllisin välein muutaman tunnin ajan rypistymisen estämiseksi. Jos tulee sähkökatko, on ohjelman käynnistämiseksi uudelleen painettava käynnistys/taukopainiketta .

LUUKUN AVAAMINEN JAKSON AIKANA

Luukku voidaan avata toiminnan aikana.

Kuivausrumpu käynnistetään uudelleen luukun sulkemisen jälkeen painamalla käynnistys/virtapainiketta .

Mitä tehdä jos...

Tutustu alla olevaan taulukkoon ennen kuin otat yhteyttä huoltokeskukseen. Usein toimintahäiriöt ovat vähäpätöisiä ja ne voidaan ratkaista muutamassa minuutissa

Ongelma	Mahdolliset syyt	Ratkaisut
Kuivausrumpu ei käynnisty	Pistoketta ei ole laitettu pistorasiaan.	Laita pistoke pistorasiaan.
	Pistokkeessa on vikaa.	Yritä laittaa jonkin toisen laitteen pistoke samaan pistorasiaan. Älä käytä sähkölaitteiden pistorasiaan liittämiseen adaptereita tai jatkojohtoja.
	Sähkökatko.	Odot, kunnes sähköt palaavat.
Kuivausrumpu ei käynnisty	Luukku on auki.	Tällä toiminnolla varustetuille koneille: odota kunnes asetettu viive päättyy tai nolaa se sammuttamalla kone. Katso kappaleesta Lisävalinnat.
	Käynnistys/taukopainiketta ei ole painettu ohjelman käynnistämiseksi.	Paina käynnistys/taukopainiketta.
	Painikelukitus toiminto on päällä (koneissa, joissa on tämä lisävalinta).	Katso lisävalintojen kappaleesta, ja jos painikelukitus on laitettu päälle, ota se pois päältä. Koneen sammuttaminen ei riitä ottamaan tätä valintaa pois päältä.
Kuivausajat ovat erittäin pitkiä	Kunnossapitoa ei ole suoritettu asianmukaisesti.	Katso ohjeet kappaleesta Puhdistus ja huolto ja suorita ilmoitetut toimenpiteet.
	Asetettu ohjelma, aika ja/tai kuivausaste eivät sovellu kuivausrumpuun laitettun pyykin tyyppiin tai määrään.	Katso kohdasta Ohjelmat ja lisävalinnat, ja etsi pyykin tyyppiin sopivin ohjelma ja sopivimmat lisävalinnat.
	Tekstiilit ovat liian märkiä.	Suorita pesujakso korkeammalla linkousnopeudella, jotta saat poistetuksi mahdollisimman paljon vettä.
	Kuivausrumpu on ehkä liian täynnä.	Tarkasta kullekin ohjelmalle tarkoitetut enimmäistäyttömäärät kohdasta Ohjelmat.
	Huoneen lämpötila.	Kuivausaika saattaa olla pitempi, jos huoneen lämpötila ei ole välillä 14–30°C.
Ohjelmaa ei viety loppuun	Mahdollisesti on tapahtunut sähkökatko.	Jos tulee sähkökatko, on ohjelman käynnistämiseksi uudelleen painettava käynnistys/taukopainiketta.
Valot päällä tai vilkkuvat		
Vesisäiliö	Vesisäiliö on täynnä.	Tyhjennä vesisäiliö. Katso kohdasta Puhdistus ja huolto.
Luukun sihti ja/tai alasihti	Koneen toiminnalle tarvittavassa ilmavirtauksessa on vikaa.	Puhdista luukun sihti ja alasihti ja tarkasta, onko ilmanottoaukko esteetön. Näiden toimenpiteiden suorittaminen väärin saattaa aiheuttaa vahinkoja.
Alasihti	Alasihti on puhdistettava.	Puhdista alasihti. Katso kohdasta Puhdistus ja huolto.
DEMO Jakso kestää muutamia minuutteja	Kuivausrumpu on DEMO-tilassa. DEMO-tilan merkkivalo palaa.	Laita DEMO-tila pois päältä. Seuraavat toimenpiteet on suoritettava peräkkäin, ilman taukoja. Käynnistä kone ja sammuta se sitten uudelleen. Paina käynnistys/taukopainiketta, kunnes kuuluu äänimerkki. Käynnistä kone uudelleen. "DEMO"-merkkivalo vilkkuu ja sammuu sitten.
Jakoavain-symboli tarkoittaa toimintahäiriötä.	Koneen anturit ovat havainneet vian.	Sammuta kuivausrumpu ja irrota sen pistoke. Avaa luukku välittömästi ja ota pyykki pois, jotta lämpö pääsee haihtumaan. Odota noin 15 minuuttia. Kytke kuivausrumpu uudelleen virtaan, laita pyykki sisään ja käynnistä kuivausjakso uudelleen. Jos ongelma esiintyy uudelleen, ota yhteyttä huoltopalveluun ja ilmoita näytöllä vilkkuvat numerot ja merkit. Esimerkiksi: F3 ja E2.

Tekniset tiedot

IKEA	UDDARP	8	220-240 50	A++	194	1,78	234	B	1	0,5	64
Merkki	Malli	Nimelistäytösmäärä (kg)	Jännite (V) Taajuus (Hz)	Energiatohokkuusluokka	Vakiotyypisen puuvillaohjelman kestoaika täydellä kuormalla [minuutteja]	Sähkökäyttöisen kuivausrummun energiankulutus, täydellä kuormalla [kWh/jakso]	Painotettu vuosittainen energiankulutus, sähkökäyttöinen kuivausrumpu - [kWh/vuosi]	Kondensaatation tehokkuusluokka	Virrankulutus		Melutaso (dB)A
									viivästetty käynnistys (W)	odotustila (W)	

Εγκατάσταση

- ⚠ Τοποθετήστε το στεγνωτήριο σε χώρο με επαρκή εξαερισμό (ανοιχτή πόρτα, γρίλια εξαερισμού ή άνοιγμα μεγαλύτερο από 500 cm²) προκειμένου να αποφευχθεί η αντίστροφη ροή αερίων στο χώρο από συσκευές που καίνε άλλα καύσιμα, συμπεριλαμβανομένης της ελεύθερης φλόγας. Αν το στεγνωτήριο εγκατασταθεί κάτω από έναν πάγκο, θα πρέπει να προβλεφθεί μια απόσταση 10 mm ανάμεσα στην άνω επιφάνεια του στεγνωτηρίου και οποιοδήποτε αντικείμενο επάνω από αυτήν, καθώς και απόσταση 15 mm ανάμεσα στις πλαϊνές επιφάνειες του στεγνωτηρίου και τους τοίχους ή τα έπιπλα που βρίσκονται δίπλα.
- ⚠ Αν το στεγνωτήριο είναι τοποθετημένο κοντά σε σόμπα αερίου ή άνθρακα, φροντίστε να τοποθετήσετε ανάμεσα μια μονωτική (85 x 57 cm), καθώς η πλευρά προς τη σόμπα καλύπτεται με φύλλο αλουμινίου.

- ⚠ Ο εξαγόμενος αέρας δεν πρέπει να εκκενώνεται σε καπναγωγό που χρησιμοποιείται για την εκκένωση καπνών από συσκευές καύσης αερίου ή άλλων καυσίμων.
- ⚠ Η συσκευή δεν πρέπει να τοποθετείται πίσω από μια πόρτα που κλειδώνει, μια συρόμενη πόρτα ή μια πόρτα με μεντεσέδες στην αντίθετη πλευρά από αυτήν του στεγνωτηρίου, εμποδίζοντας έτσι το πλήρες άνοιγμα της πόρτας του στεγνωτηρίου.
- ⚠ **Προειδοποίηση!** Διαβάστε το φυλλάδιο ασφαλείας και ανατρέξτε στις οδηγίες συναρμολόγησης. Ο κατασκευαστής δεν αναλαμβάνει καμία ευθύνη για ζημιά ή τραυματισμό λόγω μη συμμόρφωσης με τα μέτρα ασφαλείας. Βεβαιωθείτε ότι οι σωλήνες και το καλώδιο είναι σωστά συνδεδεμένα.

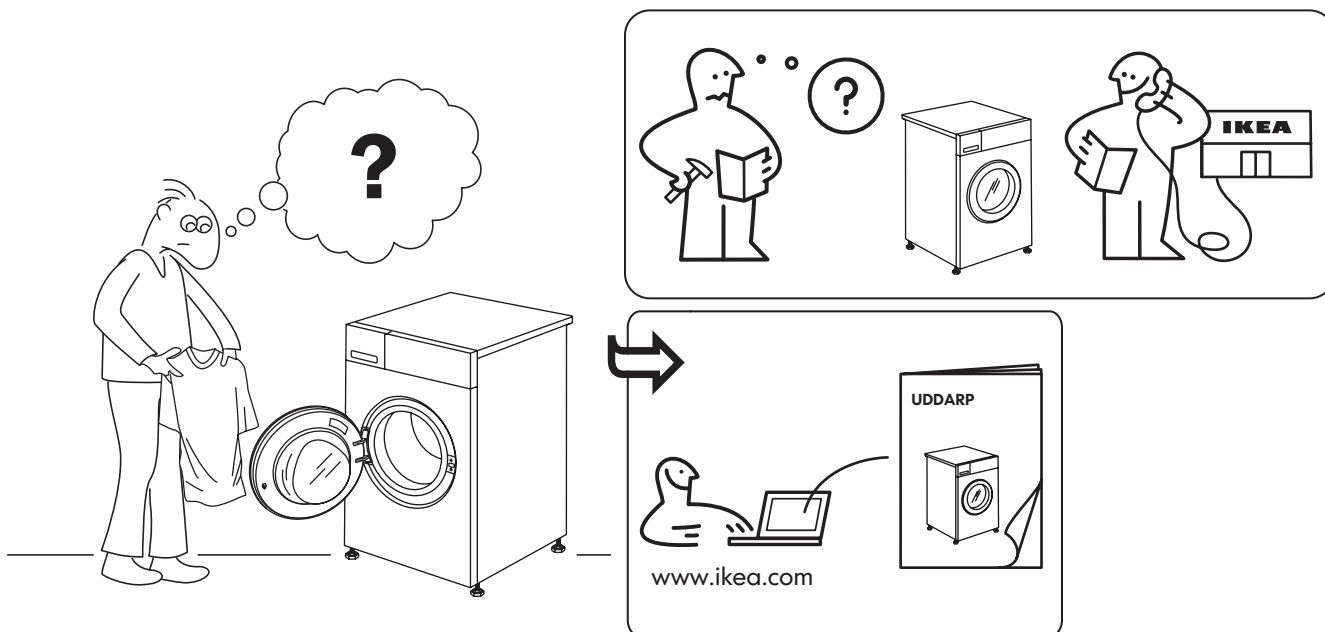

Περιγραφή προϊόντος

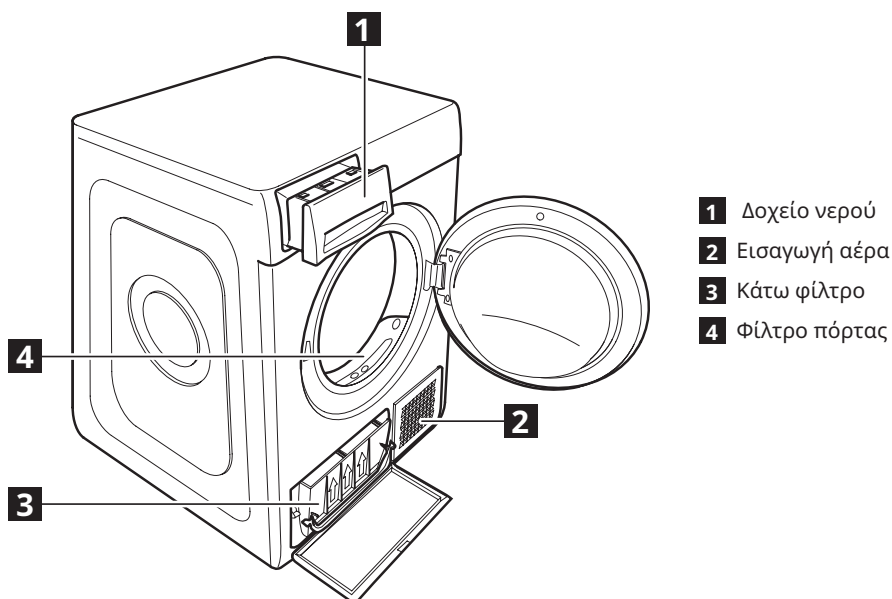

Πίνακας ελέγχου

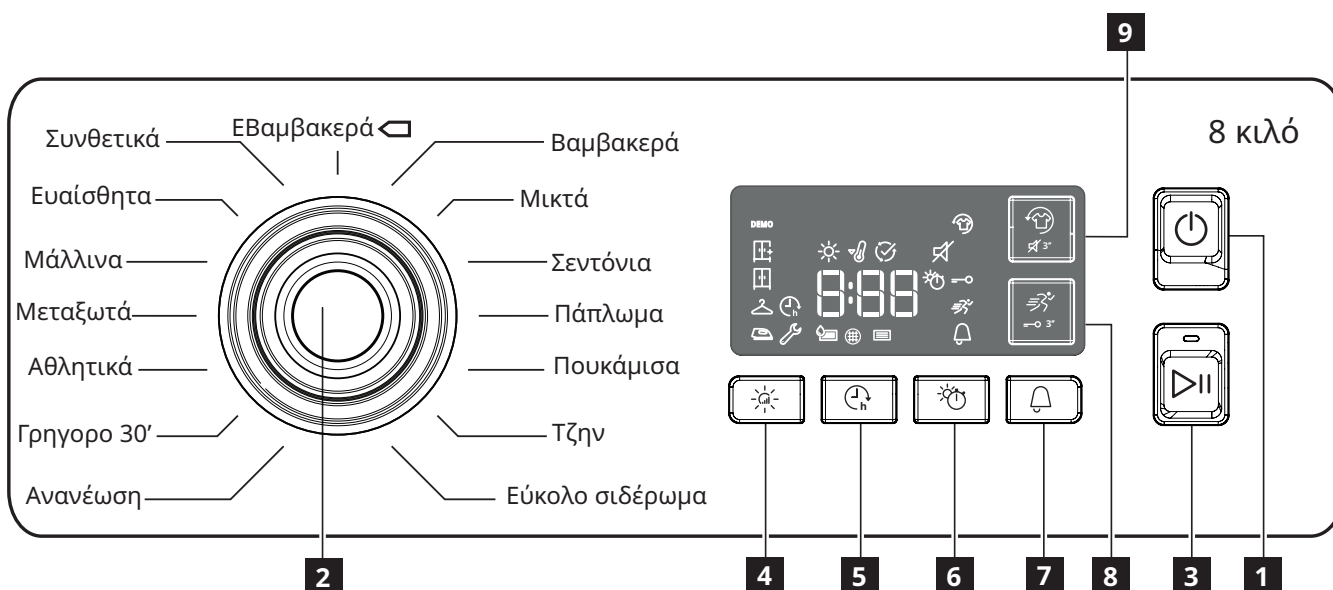

1 Κουμπί ενεργοποίησης/ απενεργοποίησης (ΕΝΕΡΓΟΠΟΪΗΣΗ/ ΑΠΕΝΕΡΓΟΠΟΪΗΣΗ) (Αν πατηθεί εκτεταμένα γίνεται επαναφορά)

2 Κουμπί επιλογής προγράμματος

3 Έναρξη/Παύση

Κουμπιά επιλογής

4 Καθυστέρηση έναρξης

5 Χρονομετρημένο στέγνωμα







6 Τέλος κύκλου





7 Γρήγορο (Αν πατηθεί παρατεταμένα κλειδώνει τα πλήκτρα)

8 Περισσότερη φρεσκάδα (Σίγαση αν πατηθεί παρατεταμένα)

9 Επιπλέον φρεσκάδα (mute if long pressed)

ΕΝΔΕΙΞΕΙΣ ΣΤΗΝ ΟΘΟΝΗ

 Επίπεδο στεγνώματος	
	Σίδερο
	Στέγνωμα για κρεμάστρα
	Στεγνά για το συρτάρι
	Έξτρα στεγνά
Φάση κύκλου	
	Στέγνωμα
	Ψύξη

	Τέλος κύκλου
	Αδειάστε το δοχείο νερού
	Καθαρίστε το φίλτρο πόρτας
	Καθαρίστε το κάτω φίλτρο
Ανατρέξτε στην ενότητα αντιμετώπισης προβλημάτων	
 Βλάβη	Καλέστε το Κέντρο Εξυπηρέτησης Πελατών
ΕΠΙΔΕΙΞΗ	Λειτουργία επίδειξης







Πρώτη χρήση

Διαβάστε τις οδηγίες για την ασφάλεια προσεκτικά πριν χρησιμοποιήσετε τη συσκευή.

Επίσης, βεβαιωθείτε ότι το δοχείο νερού είναι σωστά τοποθετημένο. Βεβαιωθείτε ότι ο εύκαμπτος σωλήνας αποστράγγισης στο πίσω μέρος του στεγνωτηρίου είναι στερεωμένος σωστά, είτε στο δοχείο νερού του στεγνωτηρίου ή

στο οικιακό σύστημα αποχέτευσης. Το στεγνωτήριο πρέπει να εγκατασταθεί σε δωμάτιο με θερμοκρασία που κυμαίνεται μεταξύ 5 °C και 35 °C για να διασφαλιστεί η σωστή λειτουργία. Πριν χρησιμοποιήσετε το στεγνωτήριο, βεβαιωθείτε ότι ήταν σε όρθια θέση για τουλάχιστον 6 ώρες.

Πίνακας προγραμμάτων

Προγράμματα	Θερμοκρασία	Λειτουργίες								
		Επίπεδο στεγνώματος 	Καθυστέρηση έναρξης 	Χρονομετρημένο στέγνωμα 	Τέλος κύκλου 	Γρήγορη 	Επιπλέον φρεσκάδα/Σίγαση 3 δευτ. 	Κλείδωμα πλήκτρων 3 δευτ. 	ΕΝΕΡΓΟΠΟΙΗΣΗ/ΑΠΕΝΕΡΓΟΠΟΙΗΣΗ	ΕΝΑΡΞΗ/ΠΑΥΣΗ
Οικολογικά βαμβακερά	90	●	●	●	●		●	●	●	●
Βαμβακερά	90	●	●	●	●		●	●	●	●
Μικτά	75	●	●	●	●		●	●	●	●
Σεντόνια	87	●	●		●	●	●	●	●	●
Πάπλωμα	90		●		●		●	●	●	●
Πουκάμισα	90	●	●		●		●	●	●	●
Τζην	87	●	●		●	●	●	●	●	●
Εύκολο σιδέρωμα	90				●			●	●	●
Ανανέωση	-				●			●	●	●
Γρήγορο 30'	90		●		●		●	●	●	●
Αθλητικά	75		●		●		●	●	●	●
Μεταξωτά	60				●			●	●	●
Μάλλινα	90				●			●	●	●
Ευαίσθητα	65	●	●	●	●			●	●	●
Συνθετικά	75	●	●	●	●		●	●	●	●

Για λήψη της πλήρους έκδοσης επισκεφθείτε την ιστοσελίδα www.ikea.com

Καθημερινή χρήση

Αυτό θα κάνει τη συσκευή σας να λειτουργεί ΑΡΙΣΤΑ!
Αδειάζετε τη δεξαμενή νερού μετά από κάθε κύκλο στεγνώματος.
Μην ξεχνάτε να καθαρίζετε τα φίλτρα σας μετά από κάθε κύκλο στεγνώματος.



1. Φορτώστε τα ρούχα



Ανοίξτε την πόρτα και φορτώστε τα ρούχα. Ανατρέχετε πάντα στις οδηγίες που υπάρχουν στις ετικέτες των ρούχων και τα μέγιστα φορτία που αναφέρονται στην ενότητα προγράμματος. Αδειάστε τις τσέπες. Βεβαιωθείτε ότι τα ρούχα δεν πιάνονται μεταξύ της πόρτας ή/και του φίλτρου της πόρτας.

2. Κλείστε την πόρτα



3. Πατήστε το κουμπί Ενεργοποίηση/Απενεργοποίηση .
4. Επιλέξτε το πρόγραμμα ανάλογα με τον τύπο ρούχων.
5. Ορίστε τις επιλογές, εάν είναι απαραίτητο.
6. Για να ξεκινήσει ένας κύκλος, πατήστε το κουμπί Έναρξη/Παύση .
7. Στο τέλος του κύκλου στεγνώματος, ηχεί ένας βομβητής. Μια ένδειξη στον πίνακα ελέγχου σηματοδοτεί το τέλος του κύκλου. Τραβήξτε αμέσως το φορτίο για να αποφύγετε τον σχηματισμό πτυχώσεων στα ρούχα.
8.  Απενεργοποιήστε το μηχάνημα πατώντας το κουμπί "Ενεργοποίηση/Απενεργοποίηση", ανοίξτε την πόρτα και βγάλτε τα ρούχα.

Εάν το μηχάνημα δεν απενεργοποιηθεί χειροκίνητα, μετά από περίπου ένα τέταρτο της ώρας από το τέλος του κύκλου, η συσκευή σβήνει αυτόματα για εξοικονόμηση ενέργειας.

Εάν αυτό το τελευταίο στάδιο δεν πραγματοποιηθεί αμέσως, ορισμένα μηχανήματα ή/και ορισμένα προγράμματα/επιλογές είναι εξοπλισμένα με σύστημα Crease Care. Για μερικές ώρες, μετά το τέλος του κύκλου στεγνώματος, ο κάδος περιστρέφεται σε τακτά χρονικά διαστήματα για να μην τσαλακωθούν τα ρούχα. Σε περίπτωση διακοπής ρεύματος, είναι απαραίτητο να πατήσετε το κουμπί Έναρξη/Παύση  για επανεκκίνηση του κύκλου.

ΑΝΟΙΓΜΑ ΤΗΣ ΠΟΡΤΑΣ ΚΑΤΑ ΤΗ ΔΙΑΡΚΕΙΑ ΤΟΥ ΚΥΚΛΟΥ

Κατά τη διάρκεια λειτουργίας, μπορείτε να ανοίξετε την πόρτα. Αφού το κλείσετε, πατήστε το κουμπί Έναρξη/Παύση  πάλι για επαναλειτουργία του στεγνωτηρίου.

Τι να κάνετε εάν...

Πριν επικοινωνήσετε με το Κέντρο σέρβις, ανατρέξτε στον παρακάτω πίνακα. Συχνά οι δυσλειτουργίες είναι μικρές και μπορούν να επιλυθούν σε λίγα λεπτά

Πρόβλημα	Πιθανές αιτίες	Λύσεις
Το στεγνωτήριο δεν ενεργοποιείται	Το βύσμα δεν είναι τοποθετημένο στην πρίζα.	Συνδέστε το βύσμα στην πρίζα.
	Το βύσμα είναι ελαττωματικό.	Δοκιμάστε να βάλετε στην πρίζα μια άλλη συσκευή. Μη χρησιμοποιείτε ηλεκτρικές συσκευές σύνδεσης στην πρίζα, όπως προσαρμογείς ή επεκτάσεις.
	Παρουσιάστηκε διακοπή ρεύματος.	Περιμένετε την επανενεργοποίηση του τροφοδοτικού.
Το στεγνωτήριο δεν ξεκινά	Η πόρτα είναι ανοιχτή.	Για μηχανήματα εξοπλισμένα με αυτήν τη λειτουργία: περιμένετε το τέλος της επιλεγμένης καθυστέρησης ή απενεργοποιήστε το μηχάνημα για να το επαναφέρετε. Ανατρέξτε στην ενότητα Επιλογές.
	Το κουμπί Έναρξη/Παύση δεν πατήθηκε για να ξεκινήσει το πρόγραμμα.	Πατήστε το κουμπί Έναρξη/Παύση.
	Η λειτουργία κλειδώματος πλήκτρων ήταν ενεργοποιημένη (σε περίπτωση μηχανών εξοπλισμένων με αυτήν την επιλογή).	Ανατρέξτε στην ενότητα επιλογών και, εάν υπάρχει το Κλείδωμα πλήκτρων, απενεργοποιήστε το. Η απενεργοποίηση του μηχανήματος δεν θα απενεργοποιήσει αυτήν την επιλογή.
Οι χρόνοι στεγνώματος είναι πολύ μεγάλοι	Δεν πραγματοποιήθηκε η κατάλληλη συντήρηση.	Ανατρέξτε στην ενότητα Καθαρισμός και συντήρηση και εκτελέστε τις περιγραφόμενες λειτουργίες.
	Το πρόγραμμα, ο χρόνος ή/και το επίπεδο στεγνώματος δεν είναι κατάλληλα για τον τύπο και την ποσότητα φορτίου που έχει τοποθετηθεί στο στεγνωτήριο.	Ανατρέξτε στην ενότητα προγράμματα και επιλογές για να βρείτε το πρόγραμμα και τις πιο κατάλληλες επιλογές για τον τύπο φορτίου.
	Τα ρούχα είναι πολύ υγρά.	Εκτελέστε έναν κύκλο πλύσης με μεγαλύτερη ταχύτητα περιστροφής για να αφαιρέσετε όσο το δυνατόν περισσότερο νερό.
	Το στεγνωτήριο μπορεί να είναι υπερφορτωμένο.	Ανατρέξτε στην ενότητα προγράμματος για να ελέγξετε το μέγιστο φορτίο για κάθε πρόγραμμα.
	Θερμοκρασία δωματίου.	Ο χρόνος στεγνώματος μπορεί να είναι μεγαλύτερος εάν η θερμοκρασία του δωματίου πέσει εκτός των 14-30 °C.
Το πρόγραμμα δεν τελειώσει	Παρουσιάστηκε διακοπή ρεύματος.	Σε περίπτωση διακοπής ρεύματος, είναι απαραίτητο να πατήσετε το κουμπί Έναρξη/Παύση για επανεκκίνηση του κύκλου.
Ανάβουν ή αναβοσβήνουν τα φώτα		
Δοχείο νερού	Η δεξαμενή νερού είναι γεμάτη.	Αδειάστε τη δεξαμενή νερού. Ανατρέξτε στην ενότητα Καθαρισμός και συντήρηση.
Φίλτρο πόρτας ή/και κάτω φίλτρο	Βλάβη της ροής αέρα που είναι απαραίτητη για τη λειτουργία του μηχανήματος.	Καθαρίστε το φίλτρο της πόρτας και το κάτω φίλτρο και ελέγξτε αν η εισαγωγή αέρα είναι ελεύθερη. Η ακατάλληλη εκτέλεση αυτών των εργασιών μπορεί να προκαλέσει ζημιές.
Κάτω φίλτρο	Το κάτω φίλτρο απαιτεί καθαρισμό.	Καθαρίστε το κάτω φίλτρο. Ανατρέξτε στην ενότητα Καθαρισμός και συντήρηση.
ΕΠΙΔΕΙΞΗ Ο κύκλος διαρκεί λίγα λεπτά	Το στεγνωτήριο είναι σε λειτουργία ΕΠΙΔΕΙΞΗΣ. Η ένδειξη ΕΠΙΔΕΙΞΗΣ είναι αναμμένη.	Απενεργοποιήστε τη λειτουργία ΕΠΙΔΕΙΞΗΣ. Οι ακόλουθες ενέργειες πρέπει να εκτελούνται με τη σειρά, χωρίς διαλείμματα. Ενεργοποιήστε το μηχάνημα και στη συνέχεια, απενεργοποιήστε το ξανά. Πατήστε το κουμπί Έναρξη/Παύση μέχρι να ακουστεί ο βομβητής. Ενεργοποιήστε πάλι τη συσκευή. Η ένδειξη "ΕΠΙΔΕΙΞΗΣ" αναβοσβήνει και μετά απενεργοποιείται.
Η παρουσία του συμβόλου κλειδιού σηματοδοτεί μια δυσλειτουργία.	Οι αισθητήρες του μηχανήματος εντόπισαν βλάβη.	Απενεργοποιήστε και αποσυνδέστε το στεγνωτήριο από την πρίζα. Ανοίξτε την πόρτα αμέσως και τραβήξτε τα ρούχα προς τα έξω, για να αφήσετε τη θερμότητα να διασκορπιστεί. Περιμένετε περίπου 15 λεπτά. Επανασυνδέστε το στεγνωτήριο στο ρεύμα, φορτώστε τα ρούχα και ξεκινήστε ξανά τον κύκλο στεγνώματος. Εάν το πρόβλημα εξακολουθεί να εμφανίζεται, επικοινωνήστε με το Κέντρο εξυπηρέτησης πελατών και αναφέρετε τα γράμματα και τα ψηφία που εμφανίζονται στην οθόνη. Για παράδειγμα: F3 και E2.

Τεχνικά στοιχεία

IKEA	UDDARP	8	220-240 50	A++	194	1,78	234	B	1	0,5	64
Μάρκα	Μοντέλο	Ονομα- στική χωρη- τικότητα (Kg)	Τάση (V) Συχνότητα (Hz)	Κατηγορία ενεργειακής απόδοσης	Χρόνος τυπικού προγράμματος για βαμβάκερά με πλήρες φορτίο [λεπτά]	Κατανάλωση ενέργειας ηλεκτρικού στεγνωτηρίου, πλήρες φορτίο [kWh/κύκλο]	Σταθμισμένη Ετήσια κατανάλωση ενέργειας, ηλεκτρικό στεγνωτήριο - [kWh/έτος]	Κατηγορία αποτελεσμα- τικότητας συμ- μπύκνωσης	Κατανάλωση ενέρ- γειας σε		Στάθμη θορύ- βου (dB)A
									καθυστερή- ση έναρξης (W)	λει- τουργία αναμο- νής (W)	

Postavljanje

- ⚠ Sušilicu postavite u prostoriju s odgovarajućom ventilacijom (otvorena vrata, rešetka za ventilaciju ili otvor veći od 500 cm²) kako bi se izbjegao povratni tok plinova u prostoriju s uređaja koji spaljuju druga goriva, uključujući i otvoreni plamen. Ako je sušilica rublja postavljena ispod radne površine obavezno omogućite razmak od 10 mm između gornje ploče sušilice rublja i svih predmeta iznad nje te 15 mm između stranica uređaja i stranica elementa u blizini.
- ⚠ Ako se sušilica postavlja u blizini plinskog štednjaka ili štednjaka na ugljen, između njih postavite ploču za toplinsku izolaciju (85 cm x 57 cm) tako da je stranica okrenuta prema štednjaku pokrivena aluminijskom folijom.
- ⚠ Ispušni zrak ne smije se ispuštati u dimnjak koji se upotrebljava za ispuštanje dimova izgorenog plina ili drugih goriva.

- ⚠ Uređaj ne smije biti postavljen iza vrata koja se mogu zaključati, kliznih vrata ili vrata koja se otvaraju prema sušilici rublja, tako da se vrata sušilice ne mogu potpuno otvoriti.
- ⚠ **Upozorenje!** Pročitajte sigurnosnu knjižicu i pogledajte upute za sastavljanje. Proizvođač ni u kojem slučaju ne snosi odgovornost za oštećenja ili ozljede nastale kao posljedica nepridržavanja sigurnosnih mjera. Provjerite jesu li crijeva i kabel pravilno priključeni.

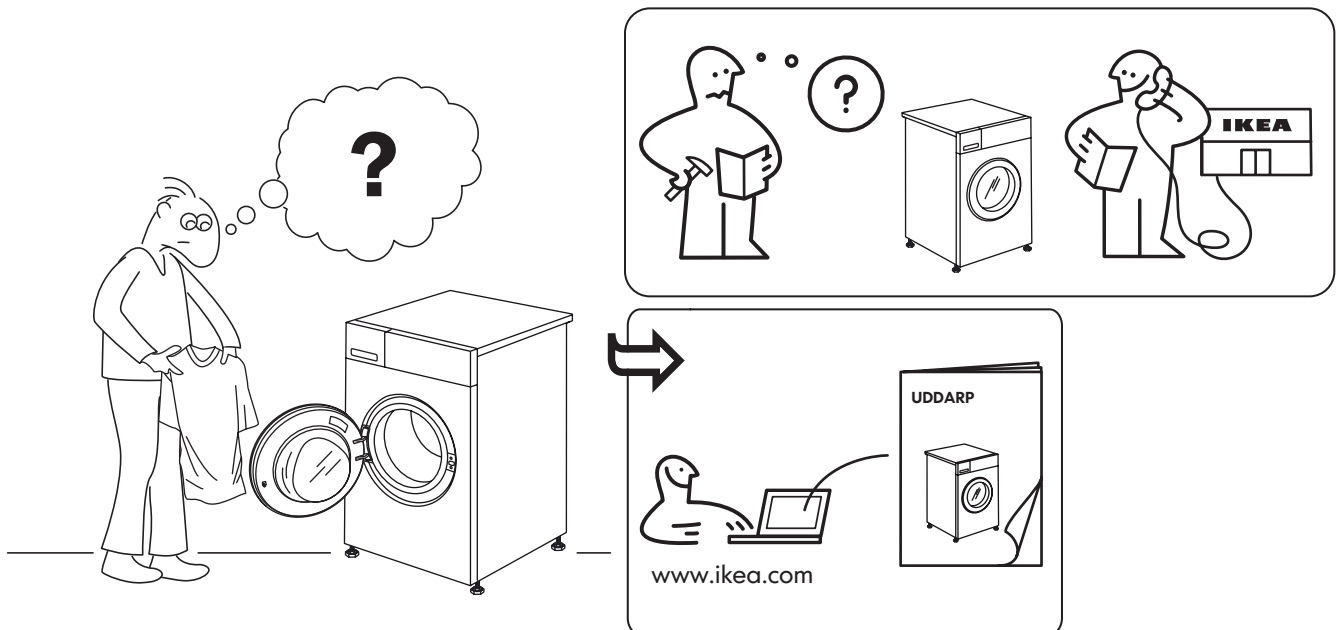

Opis proizvoda

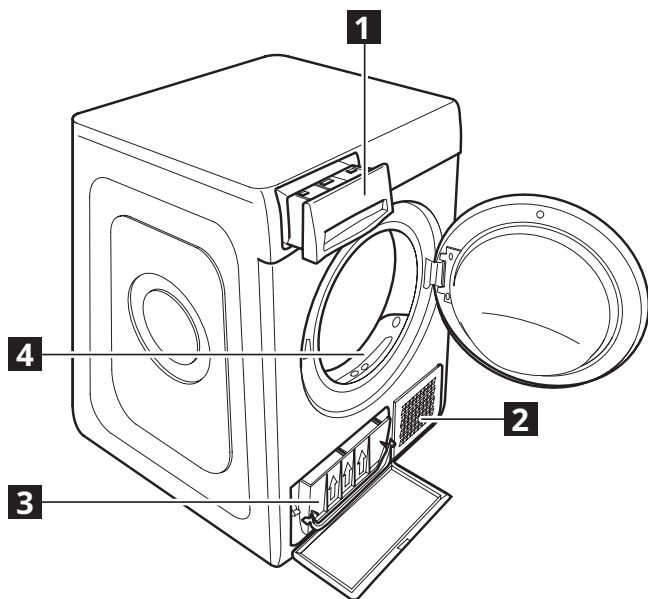

- 1** Spremnik za vodu
- 2** Ulaz zraka
- 3** Donji filtar
- 4** Filtar vrata

Upravljačka ploča

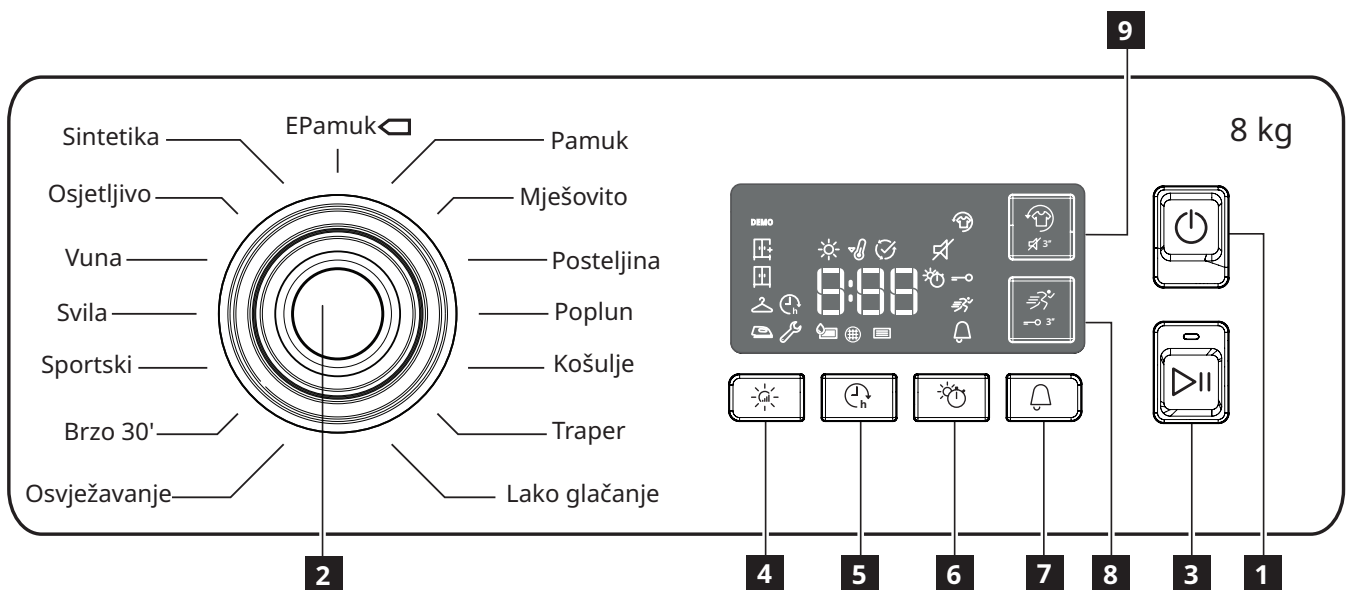

1 Gumb za uključivanje/isključivanje
(Ponovno početno postavljanje ako se
dulje pritisne)

2 Gumb za odabir programa

3 Gumbi Start/Pauza

za opcije

4 Razina sušenja

5 Odgoda pokretanja

6 Vremenski regulirano sušenje

7 Kraj ciklusa







8 Brzo





(Zaključavanje tipki ako se dugo pritisne)

9 Dodatna svežina

(Isključenje zvuka ako se dugo pritisne)

INDIKATORI NA ZASLONU

 Razina sušenja	
	Suho za glačanje
	Suho za vješalicu
	Suho za spremanje
	Ekstra suho
Faza ciklusa	
	Sušenje
	Hlađenje

	kraj ciklusa
	Ispraznite spremnik za vodu
	Očistite filtar vrata
	Očistite donji filtar
Pogledajte dio Otklanjanje kvarova	
 Kvar	Nazovite postprodajni servis
POKAZNO	Pokazni način rada







Prva uporaba

Pažljivo pročitajte sigurnosne upute prije upotrebe uređaja.

Provjerite je li spremnik za vodu ispravno umetnut. Provjerite je li odvodno crijevo na stražnjem dijelu sušilice ispravno pričvršćeno bilo na spremnik vode sušilice ili na sustav odvoda u domaćinstvu.

Sušilica se mora postaviti u prostoriji čiji je raspon temperature između 5°C i 35°C da bi se osigurao ispravan rad. Prije upotrebe sušilice ona mora najmanje 6 sati biti u uspravnom položaju.

Tablica programa

Programi	Temp.	Funkcije								
		Razina sušenja 	Odgoda pokretanja 	Vremenski regulirano sušenje 	Kraj ciklusa 	Brzo 	Dodatna svježina/Isključenje zvuka 3 s 	Zaključavanje tipki 3 s 	UKLJUČIVANJE/ ISKLJUČIVANJE	START/PAUZA
Eko pamuk	90	●	●	●	●		●	●	●	●
Pamuk	90	●	●	●	●		●	●	●	●
Mješovito	75	●	●	●	●		●	●	●	●
Posteljina	87	●	●		●	●	●	●	●	●
Poplun	90		●		●		●	●	●	●
Košulje	90	●	●		●		●	●	●	●
Traper	87	●	●		●	●	●	●	●	●
Lako glačanje	90				●		●	●	●	●
Osvježavanje	-				●		●	●	●	●
Brzo 30'	90		●		●		●	●	●	●
Sportski	75		●		●		●	●	●	●
Svila	60				●		●	●	●	●
Vuna	90				●		●	●	●	●
Osjetljivo	65	●	●	●	●		●	●	●	●
Sintetika	75	●	●	●	●		●	●	●	●

Svakodnevna uporaba

Obavljanjem tih radnji vaš će stroj uvijek raditi na NAJBOLJOJ razini!
Nemojte zaboraviti isprazniti spremnik vode nakon svakog ciklusa sušenja.
Nemojte zaboraviti očistiti filtre nakon svakog ciklusa sušenja.

1. Stavite rublje



Otvorite vrata i stavite odjeću. uvijek pogledajte upute na naljepnicama na odjeći i maksimalno punjenje navedeno u odjeljku programa. Ispraznite džepove. Pazite da se odjeća ne priklješti između vrata i/ili filtra vrata.

2. Zatvorite vrata



3. Pritisnite gumb za uključivanje/isključivanje ⏻.
 4. Program odaberite prema vrsti rublja.
 5. Odaberite opcije, prema potrebi.
 6. Za početak ciklusa pritisnite gumb Start/Pauza ▶⏸.
 7. Po završetku ciklusa sušenja oglašava se zvučni signal. Indikator na upravljačkoj ploči označava kraj ciklusa. Odmah izvadite punjenje kako biste spriječili gužvanje rublja.
 8. Stroj isključite pritiskom na gumb za uključivanje/isključivanje ⏻, otvorite vrata i izvadite odjeću.
- Ako se stroj ručno ne isključi, nakon približno četvrt sata od završetka ciklusa uređaj će se automatski isključiti radi uštede energije.

Ako se posljednja faza odmah ne provede, to je zato što su neki strojevi i/ili neki programi/opcije opremljeni sustavom za smanjenje nabora. Nekoliko sati po završetku sušenja bubanj se vrti u redovitim intervalima, a da bi se spriječilo stvaranje nabora. U slučaju nestanka struje potrebno je pritisnuti gumb Start/Pauza ▶⏸ da bi se ciklus ponovno pokrenuo.

OTVARANJE VRATA TIJEKOM CIKLUSA

Vrata se mogu otvoriti tijekom rada.

Nakon što ih zatvorite ponovno pritisnite gumb Start/Pauza ▶⏸ da biste ponovno pokrenuli sušilicu.

Što učiniti ako...

Prije no što se javite servisnom centru, pogledajte tablicu u nastavku. Često se radi o manjim neispravnostima koje se mogu ukloniti u nekoliko minuta

Problem	Mogući uzroci	Rješenja
Sušilica se ne uključuje	Utikač nije umetnut u utičnicu.	Uključite utikač u električnu utičnicu.
	Utikač je neispravan.	Pokušajte u istu utičnicu uključiti neki drugi uređaj. Nemojte upotrebljavati priključne električne uređaje u utičnici, kao što su adapter ili produžni kabeli.
	Došlo je do nestanka struje.	Pričekajte da se napajanje ponovno uspostavi.
Sušilica se ne pokreće	Vrata su otvorena.	Na strojevima s ovom funkcijom: pričekajte da istekne postavljena odgoda ili isključite stroj da bi se ponovno postavio. Pogledajte odjeljak Opcije.
	Gumb Start/Pauza nije pritisnut za pokretanje programa.	Pritisnite gumb Start/Pauza.
	Omogućena je funkcija Zaključavanje tipki (ako su strojevi opremljeni ovom opcijom).	Pogledajte odjeljak opcija i, ako je uključena funkcija Zaključavanje tipki, onemogućite ju. Isključivanje stroja nije dovoljno da bi se ta opcija onemogućila.
Sušenje predugo traje	Nije obavljeno odgovarajuće održavanje.	Pogledajte odjeljak Čišćenje i održavanje i obavite opisane zahvate.
	Program, trajanje i/ili razina sušenja ne odgovaraju vrsti i količini punjenja u sušilici.	Pogledajte odjeljak o programima i opcijama da biste pronašli program i opcije koji najbolje odgovaraju vrsti punjenja.
	Odjeća je previše vlažna.	Provedite ciklus pranja s većom brzinom centrifugiranja da bi se uklonilo što više vode.
	Sušilica je možda preopterećena.	U odjeljku o programima provjerite maksimalno punjenje svakog programa.
	Sobna temperatura.	Sušenje može dulje trajati ako je sobna temperatura izvan raspona od 14 do 30°C.
Program nije završio	Možda je došlo do nestanka struje.	U slučaju nestanka struje potrebno je pritisnuti gumb Start/Pauza da bi se ciklus ponovno pokrenuo.
Uključena ili trepereća svjetla		
Spremnik za vodu	Spremnik za vodu je pun.	Ispraznite spremnik za vodu. Pogledajte odjeljak Čišćenje i održavanje.
Filtar vrata i/ili donji filtari	Neispravan protok zraka potreban za rad stroja.	Očistite filtari vrata i donji filtari i provjerite je li dovod zraka slobodan. Nepravilno obavljanje ovih zahvata može prouzročiti oštećenja.
Donji filtari	Donji je filtari potrebno očistiti.	Očistite donju filtari. Pogledajte odjeljak Čišćenje i održavanje.
POKAZNI NAČIN Ciklus traje nekoliko minuta	Sušilica je u POKAZNOM načinu rada. Uključen je indikator POKAZNI način.	Isključite POKAZNI način rada. Sljedeće se radnje moraju obaviti u nizu, bez prekida. Uključite i zatim ponovno isključite uređaj. Pritisnite gumb Start/Pauza dok se ne uključi zvučni upozoritelj. Ponovno uključite uređaj. Indikator načina rada „POKAZNO“ treperit će i potom će se isključiti.
Prisutnost simbola ključa označava neispravnost.	Senzori stroja otkrili su kvar.	Isključite sušilicu i iskopčajte je. Odmah otvorite vrata i izvadite rublje da biste omogućili rasipanje topline. Pričekajte oko 15 minuta. Sušilicu ponovno priključite na napajanje, stavite rublje i ponovno pokrenite ciklus sušenja. Ako se problem i dalje javlja, obratite se postprodajnom servisu i prenesite brojke koje trepere na zaslonu. Na primjer: F3 i E2.

Tehnički podaci

IKEA	UDDARP	8	220-240 50	A++	194	1,78	234	B	1	0,5	64
Marka	Model	Nazivna za- premnina (kg)	Napon (V) Frekvencija (Hz)	Klasa energetske učinkovi- tosti	Uobičajeno trajanje programa za pamuk kod cijelog punjenja [minute]	Potrošnja energije električne sušilice, cijelo punjenje [kWh/ ciklus]	Prosječna godišnja potrošnja električne sušilice – [kWh/godišnje]	Klasa učinkovitosti kondenzacije	Potrošnja energije u		Razina buke (dB)A
									odgoda pokretanja (W)	stanje mirova- nja (W)	

Üzembe helyezés

- ⚠ A szárítógépet megfelelő szellőzéssel (nyitott ajtóval, 500 cm²-nél nagyobb szellőzórácscsal vagy -nyílással) rendelkező helyiségben kell elhelyezni, így elkerülhető az egyéb tüzelőanyaggal (pl. nyílt lánggal) működő készülékekből származó gázok visszaáramlása a helyiségbe. Ha a szárítógépet munkalap alá helyezi, hagyjon 10 mm-es távolságot a szárítógép teteje és a felette lévő tárgyak között, valamint 15 mm-es távolságot a készülék oldalai és a fal vagy a szomszédos bútordarabok között.
- ⚠ Ha a szárítógépet gáz- vagy széntüzelésű kályha mellé helyezi, a készülékek közé egy 85 x 57 cm méretű hőszigetelő lemezt kell helyezni, melynek kályha felőli oldalát alumíniumfóliával kell borítani.
- ⚠ Az elszívott levegő elvezetéséhez ne használjon a gázzal vagy más tüzelőanyaggal működő készülékekből származó füst elvezetésére szolgáló nyílást.
- ⚠ A készülék nem helyezhető üzembe olyan helyiségben, amely zárható ajtóval, tolóajtóval vagy olyan ajtóval rendelkezik, amelyen a zsanér a szárítógéppel ellentétes oldalon található, és így az ajtó akadályozza a szárítógép ajtajának teljes kinyitását.
- ⚠ **Figyelem!** Olvassa el a biztonsági kézikönyvet és tekintse meg az összeszerelésre vonatkozó utasítást. A gyártó nem vállal felelősséget a biztonsági intézkedések elmulasztásából következő károkért vagy sérülésekért. Ellenőrizze, hogy megfelelő-e a tömlők és a kábel csatlakoztatása.

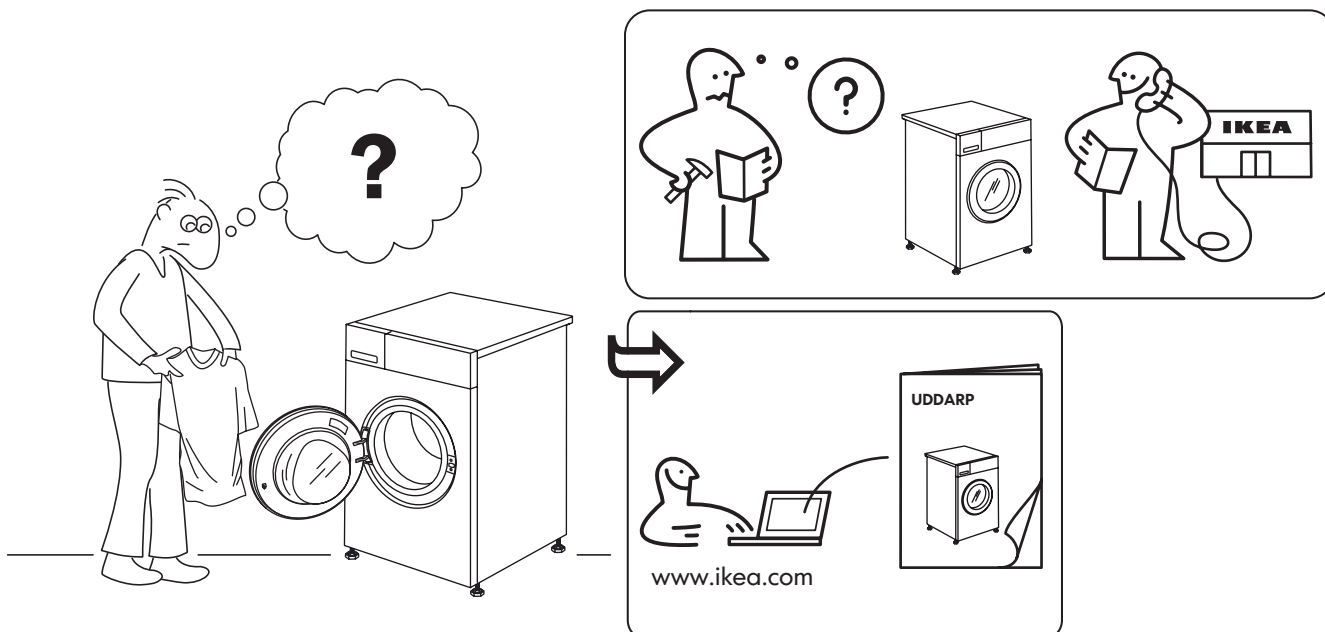

Termék- leírás

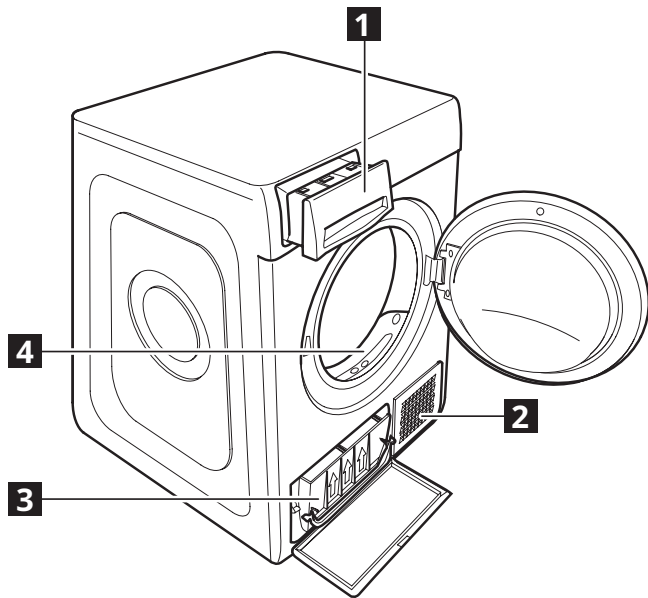

- 1 Víztartály
- 2 Légbevezetés
- 3 Alsó szűrő
- 4 Ajtó szűrője

Vezérlőpanel

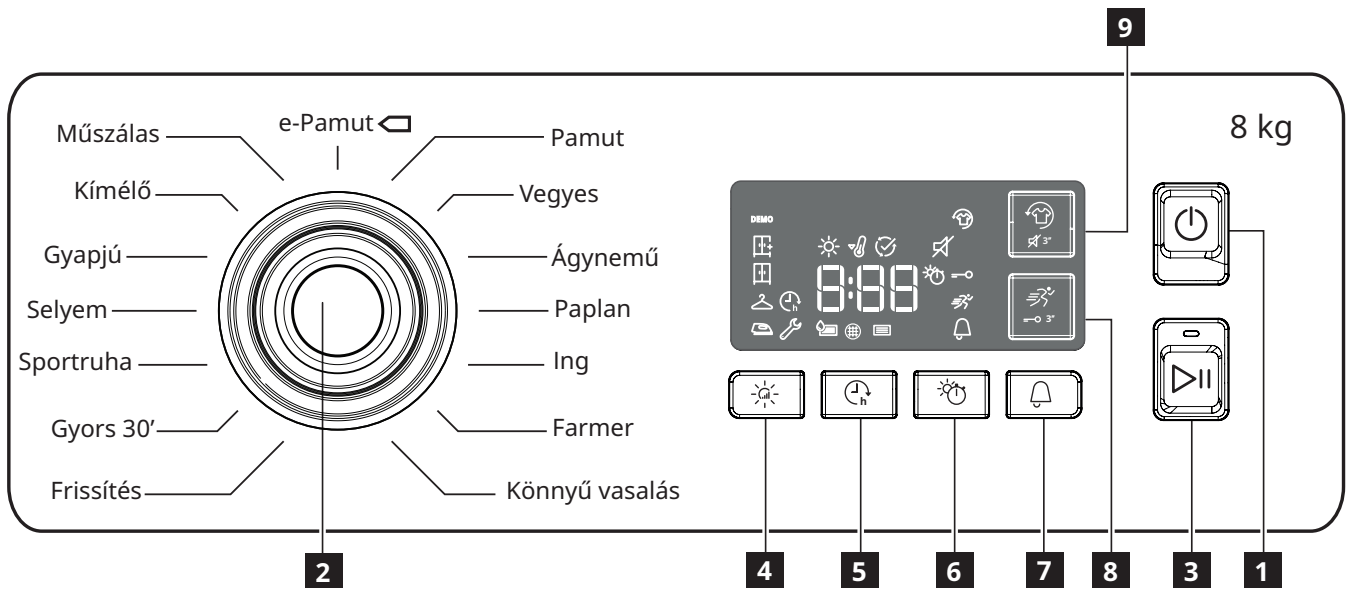



- 1 Be- és kikapcsoló gomb (hosszan történő megnyomásakor: nullázás)
- 2 Programválasztó gomb
- 3 Indítás/Szünet

- Beállítások gombok**
- 4 Szárazsági szint
 - 5 Indítás késleltetése
 - 6 Időzített szárítás
 - 7 Ciklus vége

- 8 Gyors (hosszan történő megnyomásakor: gombzár)
- 9 Friss plusz (hosszan történő megnyomásakor: némítás)

JELEK A KIJELEZŐN

 Szárazsági szint	
	Vasalásszáraz
	Fogasszáraz
	Szekrényszáraz
	Extra száraz
Program szakasza	
	Szárítás
	Hűtés

	Ciklus vége
	Üritse ki a víztartályt
	Tisztítsa ki az ajtószűrőt
	Tisztítsa ki az alsó szűrőt
Lásd: Hibaelhárítás c. rész	
 Meghibásodás	Hívja a vevőszolgálatot
DEMO	Demo üzemmód

Első használat

A készülék használata előtt olvassa el figyelmesen a biztonsági útmutatót.







Ellenőrizze, hogy a víztartály megfelelően van-e behelyezve. Ellenőrizze, hogy a szárítógép hátulján lévő leeresztő tömlő megfelelően van-e rögzítve a szárító víztartályához vagy a

szennyvízelvezető rendszerhez.

A megfelelő működés biztosítása érdekében a szárítógépet olyan helyiségben kell elhelyezni, ahol a hőmérséklet 5 °C és 35 °C közötti.

Használat előtt a szárítógépnek legalább 6 órán át függőleges helyzetben kell állnia.

Programtáblázat

Programok	Hő- mérs	Funkciók								
		Szárítási szint 	Indítás késlel- tetése 	Időzített szárítás 	Ciklus vége 	Gyor- sprog- ram 	Friss plusz / Némítás 3 mp 	Gombzár 3 mp 	BE- ÉS KIKAP- CSOLÁS	START/ SZÜNET
Eco pamut	90	●	●	●	●		●	●	●	●
Pamut	90	●	●	●	●		●	●	●	●
Vegyés	75	●	●	●	●		●	●	●	●
Ágynemű	87	●	●		●	●	●	●	●	●
Paplan	90		●		●		●	●	●	●
Ing	90	●	●		●		●	●	●	●
Farmer	87	●	●		●	●	●	●	●	●
Könnyű vasalás	90				●			●	●	●
Frissítés	-				●			●	●	●
Gyors 30'	90		●		●		●	●	●	●
Sportruha	75		●		●		●	●	●	●
Selyem	60				●			●	●	●
Gyapjú	90				●			●	●	●
Kímélő	65	●	●	●	●			●	●	●
Műszálás	75	●	●	●	●		●	●	●	●

Napi használat

A készülék KIVÁLÓ működéséhez szükséges műveletek!
Minden szárítási program után ürítse ki a víztartályt.
Minden szárítási program után tisztítsa meg a szűrőket.



1. Töltse be a ruhaneműt



Nyissa ki az ajtót, és helyezze be a ruhákat. mindig olvassa el a ruhák címkéjén található utasításokat, illetve a programokra vonatkozó részben a maximális terhelést.
Ürítse ki a zsebeket. Ügyeljen arra, hogy a ruhák ne akadjanak el az ajtó és/vagy az ajtó szűrője között.

2. Zárja be az ajtót



3. Nyomja meg a be- és kikapcsoló gombot .
4. Válassza ki a programot a ruha típusának megfelelően.
5. Szükség esetén adja meg a beállításokat.
6. A program indításához nyomja meg az Indítás/Szünet gombot .
7. A szárítási program végén hangjelzés hallatszik. A ciklus végén a vezérlőpanelen egy visszajelző világít. Azonnal vegye ki a ruhákat a gépből, hogy megakadályozza a gyűrődések kialakulását.
8. Kapcsolja ki a gépet a be- és kikapcsoló gombbal , nyissa ki az ajtót, és vegye ki a ruhákat.
Ha nem kapcsolják ki a gépet, az a program vége után körülbelül negyed órával automatikusan kikapcsol, hogy energiát takarítson meg.
Ha az utolsó lépést nem hajtja végre azonnal, bizonyos gépeknél és/vagy programoknál/beállításoknál bekapcsol a

Gyűrődésvédelmi rendszer.

A szárítást követően a dob néhány órán át rendszeresen fordul egyet, hogy megakadályozza a gyűrődések kialakulását. Áramkimaradás esetén, a program újraindításához nyomja meg az Indítás/Szünet gombot .

AZ AJTÓ NYITÁSA PROGRAM FUTÁSA KÖZBEN

Az ajtó működés közben is kinyitható.

Miután becsukta, nyomja meg ismét az Indítás/Szünet gombot  a szárítógép újraindításához.

Mi a teendő, ha...

Mielőtt a vevőszolgálathoz fordulna, tekintse meg az alábbi táblázatot. Gyakran apró rendellenességről van szó, amely néhány perc alatt megoldható

Probléma	Elképzelhető okok	Megoldások
A szárítógép nem kapcsol be	A csatlakozódugó nincs bedugva a hálózati aljzatba.	Csatlakoztassa a dugót a hálózati aljzatba.
	A csatlakozódugó hibás.	Próbáljon egy másik készüléket csatlakoztatni a szóban forgó aljzathoz. Ne használjon adaptert vagy hosszabbítót az elektromos eszközök aljzathoz történő csatlakoztatásához.
	Áramkimaradás történt.	Várja meg, amíg helyreáll az áramellátás.
A szárítógép nem indul	Az ajtó nyitva van.	A funkcióval rendelkező gépek esetén: várja meg a beállított késleltetés végét, vagy a nullázáshoz kapcsolja ki a gépet. Lásd a Beállítások részt.
	Nem nyomta meg az Indítás/Szünet gombot a program indításához.	Nyomja meg az Indítás/Szünet gombot.
	Bekapcsolták a gombzár funkciót (az ezzel a funkcióval rendelkező gépek esetén).	Lásd a Beállítások részt: ha a gombzár be van kapcsolva, kapcsolja ki. A gép kikapcsolásával nem kapcsolható ki a funkció.
A szárítási idők nagyon hosszúak	Nem végeztek el egy szükséges karbantartási lépést.	Lásd a Tisztítás és karbantartás részt: végezze el az ott szereplő műveleteket.
	A beállított program, idő és/vagy szárítási szint nem megfelelő a szárítógépbe helyezett ruhák típusához vagy mennyiségéhez.	Lásd a Programok és beállítások részt: keresse meg az adott ruháknak leginkább megfelelő programot és beállításokat.
	A ruhák túl nedvesek.	Futtasson le egy mosási programot nagyobb centrifugálási fokozattal, így a lehető legtöbb nedvesség távolítható el.
	Előfordulhat, hogy a szárítógép túl van terhelve.	A Programok részben látható az egyes programok esetén megengedett max. töltet.
	Helyiség hőmérséklete.	A szárítási idő nőhet, ha a helyiség hőmérséklete nem a 14–30 °C közötti tartományba esik.
A program nem ért véget	Áramkimaradás történt(hetet).	Áramkimaradás esetén, a program újraindításához nyomja meg az Indítás/Szünet gombot .
Világító vagy villogó jelzőfények		
Víztartály	A víztartály tele van.	Ürítse ki a víztartályt. Lásd a Tisztítás és karbantartás részt.
Ajtószűrő és/vagy alsó szűrő	A gép működéséhez szükséges levegőáram hiánya.	Tisztítsa meg az ajtószűrőt és az alsó szűrőt, és ellenőrizze, hogy nincs-e letakarva a levegőbemeneti nyílás. Ha nem megfelelően végzi el ezeket a műveleteket, azzal kárt okozhat.
Alsó szűrő	Az alsó szűrő tisztítást igényel.	Tisztítsa ki az alsó szűrőt. Lásd a Tisztítás és karbantartás részt.
DEMO Ez a ciklus néhány percig tart	A szárítógép DEMO üzemmódban van. A DEMO kijelzés világít.	Kapcsolja ki a DEMO módot. A következő lépéseket kell végrehajtani a megadott sorrendben, szünet nélkül. Kapcsolja be, majd kapcsolja ki a gépet. Nyomja meg az Indítás/Szünet gombot, amíg hangjelzés nem hallatszik. Kapcsolja be újra a készüléket. A „DEMO” jelzőfény villog, majd kikapcsol.
A csavarkulcs szimbólum hibát jelez.	A gép érzékelői hibát észleltek.	Kapcsolja ki a szárítógépet, majd húzza ki a hálózati csatlakozót. Azonnal nyissa ki az ajtót, és vegye ki a ruhákat a hő eloszlása érdekében. Várjon körülbelül 15 percet. Csatlakoztassa ismét a szárítógépet az elektromos hálózathoz, helyezze be a ruhákat, majd indítsa újra a szárítási programot. Ha a probléma továbbra is fennáll, forduljon a vevőszolgálathoz, és adja meg a kijelzőn villogó betűket és számokat. Például: F3 és E2.

Műszaki adatok

IKEA	UDDARP	8	220-240 50	A++	194	1,78	234	B	1	0,5	64
Gyártmány	Modell	Névleges kapacitás (kg)	Feszültség (V) Frekvencia (Hz)	Energiatakarékosági osztály	Normál program pamuthoz – időtartam teljes töltet esetén [perc]	Energiafogyasztás – elektromos szárítógép teljes töltet esetén [kWh/ciklus]	Súlyozott éves energiafogyasztás – elektromos szárítógép [kWh/év]	Kondenzációs hatékonysági osztály	Energiafogyasztás		hangszint (dB)A
									késleltetett indítás (W)	készletléti üzemmód (W)	

Uppsetning

- ⚠ Setjið þurrkarann upp í herbergjum með nægilega loftræstingu (opin hurð, loftopsrist eða rauf stærri en 500 cm²) til að forðast bakflæði lofttegunda inn í herbergið frá tækjum sem nota annað eldsneyti, þar með talið opin eld. Ef þurrkarinn er settur upp undir vinnuborði skal hafa fjarlægð upp á 10 mm á milli efra borðs þurrkarans og allra hluta fyrir ofan hann, og 15 mm á milli hliða tækisins og veggja eða húsgagnaeyninga sem liggja við hlið þess.
- ⚠ Ef þurrkarinn er settur upp nálægt gas- eða kolaeldavél skal hafa hitaeinangrandi plötu (85 cm x 57 cm) á milli, þar sem hliðin á móti eldavélinni er hulin álpynnu.
- ⚠ Ekki má losa útblástursloft í loftrás sem er notuð til að losa reyk frá tækjum sem brenna gasi eða öðru eldsneyti.

- ⚠ Ekki má setja tækið upp fyrir aftan lokanlega hurð, rennihurð eða hurð með hjörum á gagnstæðri hlið miðað við þurrkarann, á þann hátt að ekki sé hægt að opna lúguna á þurrkanum alla leið.
- ⚠ **Viðvörðun!** Lesið öryggisbæklinginn og sjáið samsetningarleiðbeiningarnar. Framleiðandinn tekur ekki á sig neina ábyrgð á skemmdum eða líkamstjóni ef varúðarráðstöfunum er ekki fylgt. Gakktu úr skugga um að slöngurnar og snúran séu rétt tengdar.

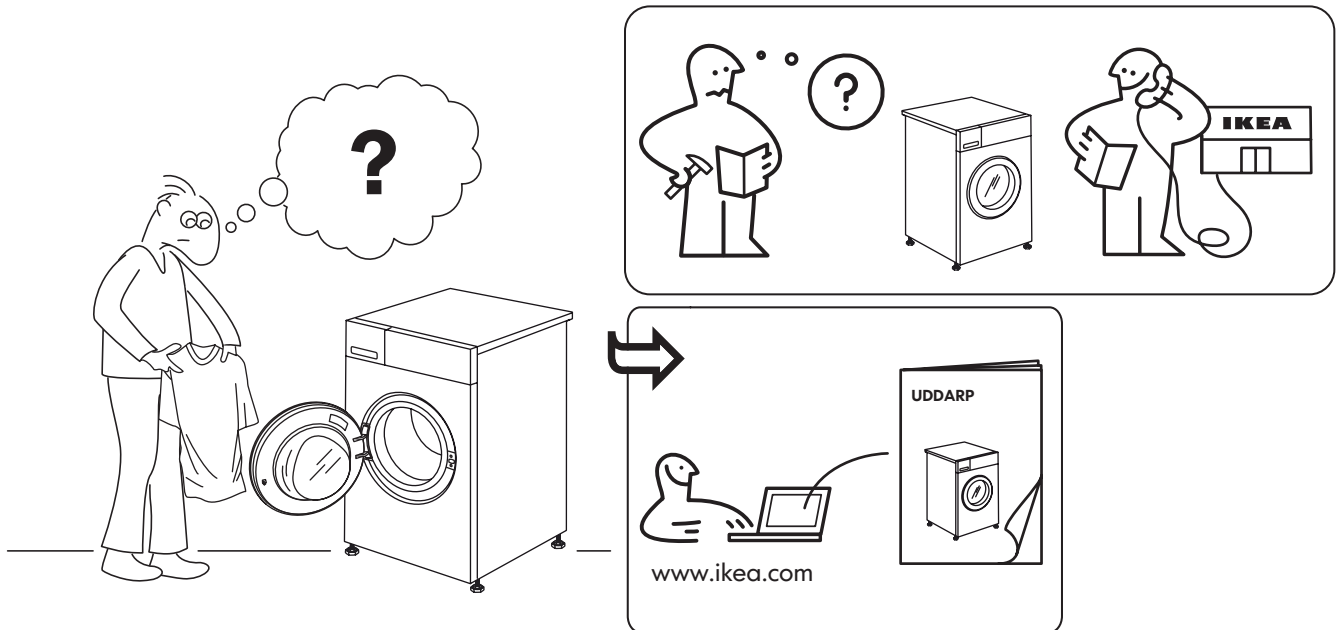

Lýsing raftækisins

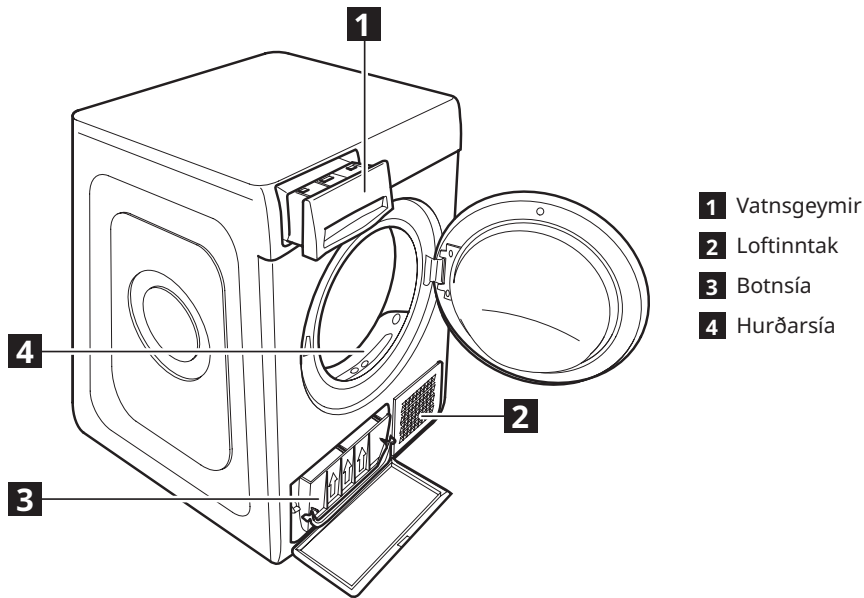

Stjórnborð

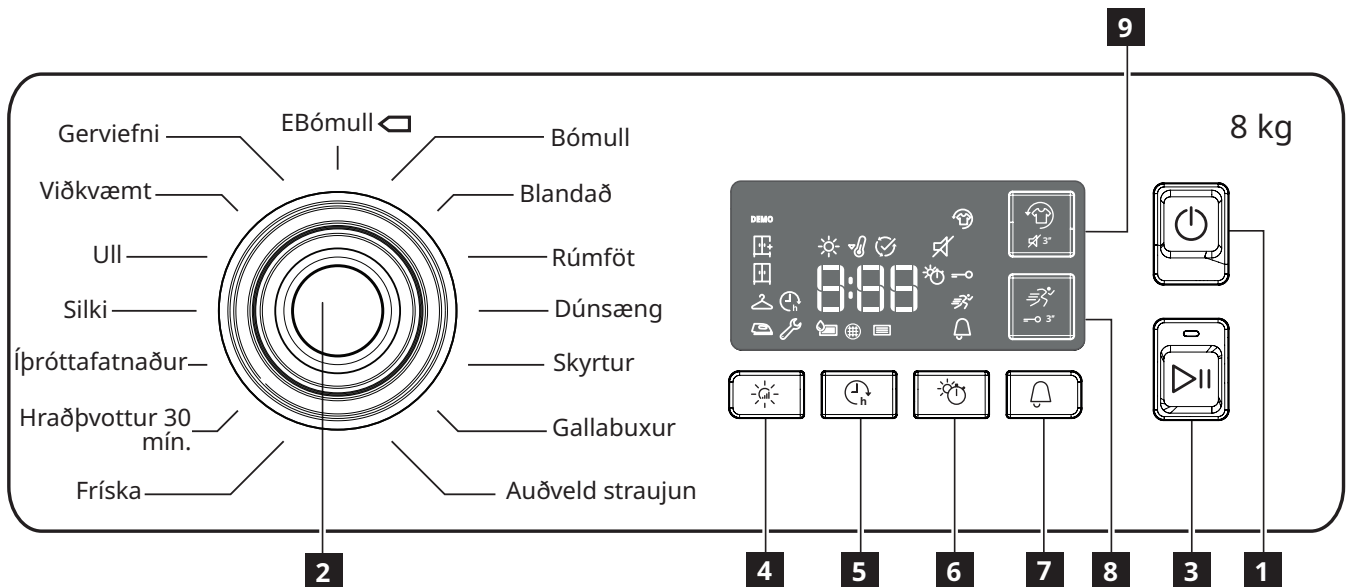













- 1 KVEIKT/SLÖKKT hnappur (endurstilling ef haldið inni lengi)
- 2 Prógrammvalhnappur
- 3 Ræsa/setja á bið

- Valhnappar**
- 4 Þurrkstig
 - 5 Seinka byrjun
 - 6 Tímastíllt þurrkun

- 7 Endir lotu
- 8 Hrátt (hnappalás ef ýtt lengi)
- 9 Ferskt plús (slökkva á hljóði ef ýtt lengi)

GAUMLJÓS

 Þurrkstig	
	Strauþurrt
	Upphengiþurrt
	Skápaþurrt
	Sérstaklega þurrt
Lotufasi	
	Þurrkun
	Kæling

	endir lotu
	Tæma vatnsgeymir
	Hreinsa hurðarsíu
	Hreinsa botnsíu
Sjá bilanagreiningarhlutann	
 Bilun	Hafðu samband við þjónustuverkstæði
PRUFUSTILLING	Kennlustilling







Fyrsta notkun

Áður en vélin er notuð skal lesa öryggisleiðbeiningar vandlega.

Gakktu úr skugga um að vatnsgeymirinn sé rétt settur í. Gakktu úr skugga um að frárennisslangan aftan á þurrkarinum sé rétt fest, annað hvort við vatnsgeymir þurrkarans, eða við holræsakerfið.

Þurrkarinn verður að vera uppsettur í herbergi með hitastigi á bilinu 5°C og 35°C til að rétt virkni sé tryggð. Áður en þurrkarinn er notaður skal vera viss um að hann hafi verið í uppréttri stöðu í a.m.k. 6 klukkustundir.

Prógrammval

Kerfi	Tímab.	Aðgerðir								
		Þurrkstig 	Seinka byrjun 	Tímastíllt þurrkun 	Endir lotu 	Hurtig 	Ferskt plús/slökkva á hljóði 3 sek. 	Hnappalás 3 sek. 	KVEIKT/SLÖKKT	RÆSA/SETJA
Sparþvottur bómull	90	●	●	●	●		●	●	●	●
Bómull	90	●	●	●	●		●	●	●	●
Blandað	75	●	●	●	●		●	●	●	●
Rúmföt	87	●	●		●	●	●	●	●	●
Dúnsæng	90		●		●		●	●	●	●
Skyrtur	90	●	●		●		●	●	●	●
Gallabuxur	87	●	●		●	●	●	●	●	●
Auðveld straujun	90				●			●	●	●
Fríska	-				●			●	●	●
Hraðþvottur 30 mín.	90		●		●		●	●	●	●
Íþróttafatnaður	75		●		●		●	●	●	●
Silki	60				●			●	●	●
Ull	90				●			●	●	●
Viðkvæmt	65	●	●	●	●			●	●	●
Gerviefni	75	●	●	●	●		●	●	●	●

Farið á www.ikea.com til að sækja útgáfuna í heild

Dagleg notkun

Ef þetta er gert mun tækið virka áfram á BESTAN hátt!
Mundu að tæma vatnsgeyminn eftir hverja þurrkunarlotu.
Mundu að hreinsa síurnar eftir hverja þurrkunarlotu.



1. Settur þvottur í vélina



Opnaðu lúguna og settu flíkurnar inn. Alltaf skal athuga leiðbeiningar á fatamerkingum og hámarkshleðsluna gefna til kynna í prógrammhnutanum.
Tæmdu vasa. Vertu viss um að flíkur festist ekki á milli lúgu og/eða hurðarsíu.

2. Loka hurð



3. Ýttu á kveikja/slökkva hnappinn .
4. Veldu prógrammið eftir tegund taus.
5. Veldu valkostina, ef þarf.
6. Til að ræsa lotuna skal ýta á hnappinn „Ræsa/setja á bið“ .
7. Við lok þurrkunarlotunnar heyrst í bjöllu. Gaumljós á stjórnborðinu gefur til kynna lok lotunnar. Taktu þvottinn strax út til að hindra að krumpur myndist.
8. Slökktu á vélinni með því að ýta á hnappinn „Kveikt/slökkt“ , opnaðu hurðina og taktu tauið út.
Ef ekki er slökkt á tækinu handvirkt eftir u.þ.b. korter frá lokum lotunnar, slekkur það sjálfkrafa á sér til að spara orku.

Ef þetta síðasta stig er ekki framkvæmt tafarlaust þá eru sum tæki og/eða sum prógrömm/valkostir búin krumpuvarnarkerfi. Í nokkrar klukkustundir, eftir að þurrkun er lokið, snýst tromlan með reglulegu millibil til að hindra krumpumyndun. Í tilfelli rafmagnsbilunar er nauðsynlegt að ýta á hnappinn „Ræsa/setja á bið“  til að endurræsa lotuna.

LÚGA OPNUÐ MEÐAN LOTA ER Í GANGI

Það er mögulegt að opna lúguna meðan lotan er í gangi. Þegar henni hefur verið lokað skal ýta aftur á hnappinn „Ræsa/setja á bið“  til að endurræsa þurrkarann.

Hvað á að gera ef ...

Áður en haft er samband við þjónustumiðstöðina skal sjá töfluna hér að neðan. Oft eru bilanir minniháttar og hægt að laga á nokkrum mínútum

Vandamál	Hugsanlegar ástæður	Lausnir
Það kviknar ekki á þurrkaranum	Klóin hefur ekki verið sett í innstunguna.	Setjið klónna í innstunguna.
	Klóin er biluð.	Prófaðu að setja annað tæki í sömu innstungu. Ekki nota millistykki eða framlengingar þegar tækið er tengt við rafmagnsinnstunguna.
	Rafmagnsbilun hefur átt sér stað.	Bíddu eftir að rafmagn komist aftur á.
Þurrkarinn fer ekki í gang	Lúgan er opin.	Fyrir vélar með þennan eiginleika: Bíddu þar til stilltum biðtíma lýkur eða slökktu á tækinu til að endurstilla það. Sjá hlutann um valkosti.
	Ekki var ýtt á hnappinn „Ræsa/setja á bið“ til að ræsa prógrammið.	Ýttu á hnappinn „Ræsa/setja á bið“ .
	Aðgerðin hnappalás var virk (í tilfelli tækja sem eru búin þessum valkosti).	Sjá hlutann um valkosti og, ef hnappalás er til staðar, gerðu hann óvirkan. Ekki er nóg að slökkva á tækinu til að gera þennan valkost óvirkan.
Þurrkunartímarnir eru mjög langir	Viðeigandi viðhald hefur ekki verið framkvæmt.	Hjá hlutann um þrif og viðhald og framkvæmdu aðgerðirnar sem lýst er.
	Prógrammið, tíminn og/eða þurrkstigið henta ekki fyrir tegund og magn hleðslu sem sett var í þurrkaranum.	Sjá hlutann um prógrömm og valkosti til að finna það prógramm og valkosti sem henta best fyrir viðkomandi tegund hleðslu.
	Flíkurnar eru of blautar.	Notaðu meiri vinduhraða í þvottalotunni til að fjarlægja eins mikið vatn og mögulegt er.
	Það gæti verið of mikið í þurrkaranum.	Sjá prógrammhlutann til að athuga hámm. hleðslu fyrir hvert prógramm.
	Herbergishitastig.	Þurrkunartíminn getur verið lengri ef herbergishitinn er fyrir utan sviðið 14–30°C.
Prógramminu lauk ekki	Rafmagnsbilun gæti hafa átt sér stað.	Í tilfelli rafmagnsbilunar er nauðsynlegt að ýta á hnappinn „Ræsa/setja á bið“ til að endurræsa lotuna.
Kveikt á ljósum eða þau blikka		
Vatnsgeymir	Vatnsgeymirinn fullur.	Tæmdu vatnsgeyminn. Sjá hlutann um þrif og viðhald.
Hurðarsía og/eða botnsía	Ekki nægilegt loftstreymi fyrir vinnslu tækisins.	Hreinsaðu hurðarsíuna og botnsíuna og athugaðu hvort loftinntakið er óhindrað. Ef þessar aðgerðir eru ekki gerðar á réttan hátt getur það valdið skemmdum.
Botnsía	Botnsían þarfnast hreinsunar.	Hreinsaðu botnsíuna. Sjá hlutann um þrif og viðhald.
PRUFUSTILLING - lotan tekur nokkrar mínútur	Þurrkarinn er í PRUFUSTILLINGU. Gaumljós PRUFUSTILLINGAR er kveikt.	Slökktu á PRUFUSTILLINGU. Eftirfarandi aðgerðir þarf að framkvæma í röð, án hléa á milli. Kveiktu á tækinu og slökktu síðan á því aftur. Ýttu á „Ræsa/setja á bið“ hnappinn þar til þjölluhljóð heyrir. Kveiktu aftur á tækinu. Gaumljósið „PRUFUSTILLING“ blikkar og slokknar síðan á því.
Tákn sem sýnir skróflykil er merki um bilun.	Skynjarar tækisins greindu bilun.	Slökktu á þurrkaranum og taktu hann úr sambandi. Opnaðu hurðina tafarlaust og taktu tækið út til að leifa hitanum að dreifast. Bíddu í u.þ.b. 15 mínútur. Tengdu þurrkaranum aftur við rafmagn, settu þvottinn í og endurræstu þurrkunarlotuna. Ef vandamálið er enn til staðar skal hafa samband við viðgerðaþjónustumiðstöðina og greina frá stöfunum og tölunum sem blikka á skjánum. Til dæmis: F3 og E2.

Tæknilegar upplýsingar

IKEA	UDDARP	8	220-240 50	A++	194	1,78	234	B	1	0,5	64
Vörumerki	Gerð	Uppgefið magn (Kg)	Rafspenna (V) tíðni (Hz)	Orkunýtni- flokkur	Hefðbundið bómullarpró- gramm með fullri hleðslu [mínútur]	Orkunotkun rafknúins þurrkara, full hleðsla [kWh/ lotu]	Vegin árleg orkunotkun, rafknúinn þurrkari - [kWh/ári]	Þéttinýtniflok- kur	Orkunotkun í		Hávaðastig (dB)A
									seinkuð byrjun (W)	reiðu- hamur	

400011669658

