

TILLREDA

DK

NO

FI

SE

IS



Design and Quality
IKEA of Sweden

DANSK	3
NORSK	17
SUOMI	31
SVENSKA	45
ÍSLENSKA	59

Indhold

Oplysninger om sikkerhed	3	Rengøring og vedligeholdelse	12
Sikkerhedsvejledning	6	Fejlfinding	13
Beskrivelse af produktet	8	Tekniske data	14
Indikatorer	9	Miljøhensyn	14
Daglig brug	9	IKEA Garanti	15
Vejledning til kogegrej	11		

Oplysninger om sikkerhed

- ⓘ Af hensyn til din sikkerhed og for at kunne betjene apparatet korrekt bør du læse denne vejledning grundigt, inden du installerer apparatet og tager det i brug. Lad altid vejledningen følge med apparatet, hvis du flytter eller sælger det. Brugere bør sætte sig ind i alle aspekter af apparatets betjening og sikkerhedsfunktioner.

Korrekt brug

- Lad ikke apparatet være uovervåget under brug.
- Apparatet er udelukkende designet til brug i hjemmet.
- Apparatet er udelukkende designet til indendørs brug.
- Apparatet må ikke anvendes som arbejdsbord eller til opbevaring.
- Placér eller opbevar ikke brandbare væsker, stærkt brandbare materialer eller genstande, der kan smelte fast (f.eks. plastfolie, plast, aluminium) på eller nær apparatet.
- Vær opmærksom, når du forbinder et elektrisk apparat til en stikkontakt i nærheden. Lad ikke ledninger komme i kontakt med eller i klemme under apparatet eller varmt kogegrej.
- Forsøg ikke selv at reparere apparatet, da du derved kan skade dig selv eller apparatet. Kontakt altid dit nærmeste IKEA-varehus.

Sikkerhed for børn og udsatte personer

- Dette apparat kan anvendes af børn fra 8 år og opefter og af personer med nedsatte fysiske, sensoriske eller psykiske evner, eller som mangler den nødvendige erfaring og viden, hvis de er under opsyn eller har modtaget undervisning i,

hvordan apparatet kan bruges på sikker måde, og hvis de har forstået de medfølgende farer.

- Hold alle indpakningsmaterialer uden for børns rækkevidde. De kan udgøre en kvælningssfare.
 - Hold børn på afstand af apparatet både, når det er i brug, og når det ikke er.
 - Børn under 8 år bør holdes på afstand af apparatet, medmindre de er under konstant opsyn.
 - Lad ikke børn lege med apparatet. Rengøring og vedligeholdelse må ikke udføres af børn uden opsyn.
- ⚠ Advarsel!** Aktivér børnelåsen for at forhindre, at småbørn og kæledyr tænder apparatet ved et uheld.

Generelt om sikkerhed

- Sørg for, at ingen ventilationsåbninger på apparatet eller på indbygningskabinettet, blokeres.
- Undgå skader ved ikke at berøre panelet, mens restvarmeindikatoren stadig lyser.
- Undgå elektrisk stød ved aldrig at stikke genstande ind i induktionskogepladen, mens den er tændt.
- Ledningen må ikke vikles om halsen, da dette kan udgøre en kvælningssrisiko.
- Apparatet må ikke rengøres med damprensere.
- Metalgenstande såsom knive, gafler, skeer og grydelåg må ikke placeres på kogepladen, da de kan blive meget varme.
- Sluk kogezoneerne på kontrolpanelet efter brug i stedet for at stole på grydedektoren.
- Dette apparat er ikke beregnet til brug med en ekstern timer eller et separat fjernbetjeningssystem.
- Pas på ikke at berøre varmeelementerne.
- Hvis ledningen er beskadiget, bør den for at undgå fare udskiftes af producenten, det autoriserede servicecenter eller en person med tilsvarende kvalifikationer. Kontakt nærmeste IKEA-butik.

- ⚠ **ADVARSEL:** Hvis overfladen er revnet, bør du slukke apparatet for at undgå risiko for elektrisk stød. Kontakt nærmeste IKEA-butik.

- ⚠ **ADVARSEL:** Apparatet og dets tilgængelige dele bliver varme under brug.

- ⚠ **ADVARSEL:** Madlavning med fedt eller olie skal altid ske under opsyn, da det ellers kan være farligt og medføre brand. Forsøg ALDRIG at slukke en brand med vand, men sluk apparatet og dæk derefter flammerne til f.eks. med et låg eller et brandtæppe.

Sikkerhedsvejledning

Installation

- Producenten påtager sig intet ansvar for evt. skade på personer og kæledyr eller ejendele, der skyldes manglende overholdelse af følgende krav.

⚠ Forsigtig! For yderligere oplysninger om installation se afsnittet Sikkerhedsoplysninger.

⚠ Advarsel! Installationen skal følge de love, bestemmelser, retningslinjer og standarder (elektriske sikkerhedsregler og bestemmelser, korrekt genbrug i overensstemmelse med reglerne osv.), der er gældende i det land, hvor apparatet anvendes!

- Undlad at installere apparatet direkte ved siden af døre eller under vinduer, da varmt kogegrej kan blive slået af kogepladen, når døre og vinduer åbnes.
- Kontrollér, at apparatet ikke er blevet beskadiget under transporten. Tilslut ikke et beskadiget apparat.
- Undlad at sætte apparatet op, hvis det er blevet beskadiget under transporten.
- Tilslut ikke kogepladen via en forlængerledning og undlad at placere kogepladen således, at ledningen føres over arbejdsfladen.
- Undlad at ændre specifikationerne eller modificere dette produkt. Risiko for personskade og skade på apparatet.

⚠ Advarsel! Overhold omhyggeligt vejledningen for elektriske tilslutninger.

Elektriske tilslutninger

- Inden tilslutning bør du kontrollere, at apparatets nominelle spænding, som er angivet på mærkepladen, modsvarer forsyningsspændingen. Kontrollér også apparatets nominelle effekt, og at husets el-installation har en kapacitet, der passer til apparatets nominelle effekt (se kapitlet med tekniske data).

- Mærkepladen sidder nederst på kogepladens hus.

⚠ Advarsel! Elektrisk strøm kan medføre personskade.

- Løse eller forkert monterede stik og kontakter kan medføre, at terminalen overophedes.

Inden ibrugtagning:

Vær opmærksom på følgende anvisninger inden ibrugtagning.

- Forbind apparatet til en standard stikkontakt og kontrollér regelmæssigt kontakten, så du undgår skader.
- Du eller en ukvalificeret person må ikke åbne apparatet. Reparation af apparatet må kun udføres af serviceagenten eller en lignende kvalificeret tekniker.
- Kontrollér løbende ledning og stik. Brug ikke apparatet, hvis ledningen eller stikket er beskadiget. Tag ikke stikket ud, mens du har våde hænder.
- Brug ikke en forlængerledning men forbind udelukkende apparatet direkte til en stikkontakt.
- Tænd først apparatet i 10 minutter for at stabilisere de elektriske komponenter, hvis apparatet ikke har været brugt i en længere periode. Derefter kan du begynde at bruge apparatet.
- Brug ikke apparatet i nærheden af vand, åben ild eller fugtige områder. Apparatet er KUN beregnet til indendørs husholdningsbrug.
- Fjern al emballage, mærkater og film fra apparatet før ibrugtagning.
- Sluk kogezoneerne på kontrolpanelet efter hver brug i stedet for at stole på grydedetektoren.
- Risiko for brandsår! Placér ikke genstande af metal som f.eks. knive, gafler, skeer eller grydelåg på varmepladen, da de kan blive meget varme.

⚠ Advarsel! Brandfare! Overophedet fedt og olie kan antænde meget hurtigt.

⚠ Advarsel! Brugere med pacemaker bør holde overkroppen på en afstand af mindst 30 cm fra tændte induktionskogezoneer.

⚠ Advarsel! Betjen ikke apparatet med våde hænder, og hold kontrolpanelets overflade tør. Hvis der ligger meget vand på kontrolpanelets knapper, vil de ikke længere fungere korrekt.

⚠ Advarsel! Hvis overfladen er revnet, bør du slukke apparatet for at undgå risiko for elektrisk stød.

Under og efter brug:

Vær opmærksom på følgende vejledning, så du undgår antænding og ulykker.

- Placér KUN apparatet på en flad og stabil overflade.
- Børn bør overvåges for at sikre, at de ikke leger med apparatet.
- Følgende genstande må ikke placeres på panelet, når apparatet er i drift.
 - a) Rustfrit stål
 - b) Jern
 - c) Støbejern
 - d) Aluminium
 - e) Låg og emalje
 - f) Kniv, gaffel eller ske
 - g) Fade fremstillet i jern, rustfrit stål, støbejern eller aluminium
 - h) Tomt kogegrej
- Undlad at bære rundt på eller flytte apparatet, når der er placeret kogegrej på apparatet under opvarmning.
- Sørg for god ventilation omkring kogepladen, mens den er varm.
- Stik ikke ledningen eller metalgenstande ind i luftindtaget eller ventilationsudtaget på apparatet.
- Sådan vedligeholdes panelet
 - a) Tab ikke tunge genstande ned på panelet.
 - b) Hæld ikke vand, syre eller anden væske på panelet.
 - c) Brænd ikke noget med åben ild på panelet.
 - d) Placér ikke varmt kogegrej på apparatet, når det ikke er i brug.
 - e) Sluk straks apparatet for at undgå elektrisk stød, hvis overfladen (panelet) er revnet, og returnér apparatet til det nærmeste IKEA-varehus.
 - f) Visse typer kogegrej kan generere støj under brug. Sker det, kan du flytte kogegrejet en anelse, hvilket kan fjerne eller reducere støjen. I modsat fald må du anvende andet kogegrej.
- Placér ikke apparatet på et tæppe, en dug eller materialer af papir, når det er i brug.

- Berør ikke panelet, mens det er varmt. Panelet er stadig varmt, indtil restvarmeindikatoren slukker, selv når der er slukket for strømmen.
- Træk ikke i ledningen, når du trækker stikket ud af stikkontakten.
- Sluk apparatet, og lad det afkøle, før du trækker stikket ud af stikkontakten. Træk ledningen ud af stikkontakten, når apparatet ikke skal bruges i en længere periode.
- Hold kogegrejet væk fra apparatet efter brug.

Sådan undgår du at beskadige apparatet

- Den glaskeramiske flade kan beskadiges ved, at genstande falder ned på den, eller at kogegrej bankes imod den.
 - Kogegrej af støbejern, støbt aluminium, eller som har skader i bunden, kan ridse den glaskeramiske flade, hvis de trækkes hen over den.
 - Den glaskeramiske flade kan også beskadiges ved at blive tabt på gulvet.
 - Undgå at beskadige kogegrej og den glaskeramiske flade ved ikke at lade gryder eller pander koge tør.
 - Benyt ikke kogezoneerne med tomt kogegrej eller uden kogegrej.
 - Ingen del af apparatet må tildækkes med sølvpapir. Placér aldrig plastik eller andre smeltbare materialer i eller på apparatet.
- ⚠ Advarsel!** Lad apparatet være tilsluttet lysnettet efter brug, indtil blæseren og varmeindikatoren er slukket.

Information om akrylamid

Vigtigt! Ifølge den seneste forskning kan intensiv brunning af madvarer, især madvarer, der indeholder stivelse, udgøre en sundhedsrisiko pga. akrylamid. Vi anbefaler derfor, at du tilbereder ved lavest mulige temperatur og ikke bruner madvarerne for meget.

Beskrivelse af produktet

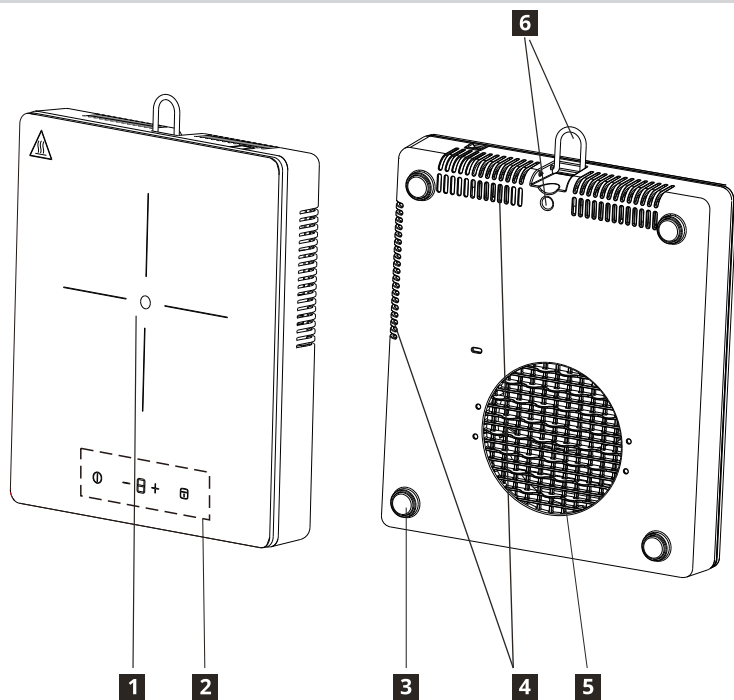

1 Varmesektion

Kogezone på 175 mm, 2.000 W

2 Kontrolpanel

3 Silikonefødder

4 Luftudtag

5 Luftindtag

6 Krog til ophæng

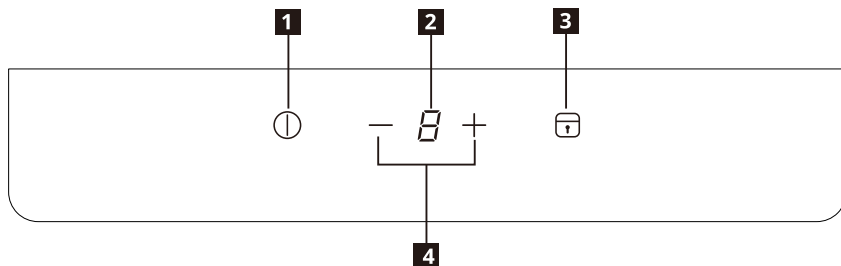

Øversigt over kontrolpanel

- 1** Tænd/Sluk
- 2** Visning af effekttrin
- 3** Lås/børnelås
- 4** Valg af effekttrin - / +

Sensorfelter til berøringsbetjening og display

Du betjener kogepladen ved at berøre sensorfelterne. Display og lydsignaler (korte bip) bekræfter valg af funktion.

Effekttrin	1	2	3	4	5	6	7	8	9
Effekt	150 W	300 W	600 W	900 W	1.100 W	1.300 W	1.500 W	1.700 W	2.000 W

Indikatorer

U Gryde ikke placeret korrekt eller ingen gryde

Symbolet vises, hvis gryden ikke er egnet til madlavning med induction, ikke er placeret korrekt eller ikke har en størrelse, der passer til den valgte kogezone. Kogezonen slukker, hvis der ikke registreres en gryde inden for 30 sekunder efter valget.

H Restvarme

Hvis displayet viser et "H", er kogezonen fortsat varm. Displayet slukker, når kogezonen er kølet af.

⚠ Advarsel! Risiko for forbrændinger fra restvarme!

Efter at du slukker apparatet, har kogezonerne brug for tid til at køle af. Kig på restvarmeindikatoren **H**.

Brug restvarmen til smeltning eller til at holde maden varm.

Tag ikke stikket til apparatet ud af kontakten, før **H** er forsvundet fra displayet.

Daglig brug



Tilslutning til lysnettet

- Når du sætter stikket i stikkontakten, aktiveres børnesikringen. Tryk og hold låseknappen på børnesikringen nede i 3 sekunder for at deaktivere.

TÆND/SLUK

- Tryk på TÆND-/SLUK-knappen, hvorefter displayet viser "0" som tegn på standby, og effektindikatoren lyser op. Kogepladen slukker automatisk uden tryk på TÆND-/SLUK-knappen, hvis der ikke vælges et effekttrin inden for 30 sekunder.
- Tryk på TÆND-/SLUK-knappen under brug, og kogepladen slukker.



Valg af effekttrin

1. Tryk på — eller + for at vælge effekttrin under drift.
2. Tryk på knappen —, hvis du vil gå direkte til effekttrin "9". Tryk på knappen —, hvis du vil gå ned i effekttrin fra "9" til "1".
3. Tryk på knappen + for at øge effekttrinnet fra "1". Tryk på knappen + for at gå op i effekttrin fra "1" til "9".



Låsefunktion

Du kan låse kontrolpanelet for eksempelvis at rengøre kogezone, når apparatet er i brug. På den måde undgår du at ændre valget af effekttrin ved et uheld. Du kan stadig slukke kogepladen ved at trykke på TÆND-/SLUK-knappen.

Aktivér lås

1. Indstil det ønskede effekttrin.
2. Tryk på låsetasten i 3 sekunder. Funktionen er aktiveret, når indikatoren for låsetasten lyser, og der afgives en lyd.

Deaktivér lås

1. Tryk på låsetasten i 3 sekunder. Funktionen er deaktiveret, når indikatoren for låsetasten slukker, og der afgives en lyd.
2. Effekttrinnet vender tilbage til den sidste indstilling.

Børnelås

Du kan også holde kontrolpanelet låst, mens kogepladen ikke er i brug. På den måde forhindres utilsigtet betjening af apparatet.

Aktivér børnelåsen

1. Tænd apparatet ved at trykke på TÆND-/SLUK-knappen. Vælg ikke effekttrin.
2. Tryk på låsetasten i 3 sekunder. Funktionen er aktiveret, når indikatoren for låsetasten lyser, og der afgives en lyd.
3. Sluk apparatet ved at trykke på TÆND-/SLUK-knappen.

Deaktivér børnelåsen

1. Tryk på låsetasten i 3 sekunder. Funktionen er deaktiveret, når indikatoren for låsetasten slukker, og der afgives en lyd.

Automatisk slukning

Funktionen slukker automatisk kogepladen, hvis:

- Alle kogezone er slukkede.
- Du ikke vælger effekttrin inden for 30 sekunder efter tænding af kogepladen.
- Du ikke slukker en kogezone, eller du ikke ændrer effekttrin efter 2 timer, eller hvis der indtræffer overophedning (f.eks. når en gryde koger tør).

Vejledning til kogegrej

Grydetyper, der kan bruges

Brug kun gryder og pander, hvor bunden er fremstillet af et ferromagnetisk materiale, der er egnet til brug på induktionskogeplader:

- Støbejern
- Emaljeret stål
- Kulstofstål
- Rustfrit stål (dog ikke alle typer)
- Aluminium med en ferromagnetisk belægning eller en ferromagnetisk plade

Se efter symbolet  (normalt præget i bunden) for at finde ud af, om en gryde eller pander kan bruges. Du kan også holde en magnet mod bunden. Hvis den hænger fast i undersiden, kan kogegrejet bruges på en induktionskogeplade.

Brug altid gryder og pander med flad bund, der fordeler varmen jævnt, for at opnå den største effektivitet. Det påvirker effekt og varmeledning, hvis bunden er ujævn.

Sådan bruges kogepanden

Minimumsdiameter på bunden af gryde/pande for forskellige kogeområder

Gryden skal dække et eller flere af referencepunkterne på overfladen af kogepladen og skal have en passende minimumsdiameter for at sikre, at kogepladen fungerer korrekt.

Brug altid den kogezone, der bedst passer til diameteren på bunden af panden.

Kogezone	Anbefalet diameter på kogegrej (mm)
Midterste bageste kogezone	120-200

Tomme gryder/pander eller gryder/pander med tynd bund

Brug ikke tomme gryder/pander eller gryder/pander med tynd bund på kogepladen, da kogepladen ikke kan overvåge temperaturen eller slukke automatisk, hvis temperaturen er for høj. Det kan beskadige gryden/panden eller overfladen på kogepladen. Sker dette, må du ikke røre ved noget, men skal vente, indtil alle komponenter er kølede af.





Se afsnittet "Fejlfinding", hvis der vises en fejlbesked.

Råd/tips

Støj under brug

Når en kogezone tændes, kan den brumme lidt. Det er et kendetegn for alle glaskeramiske kogezone og påvirker ikke apparatets funktion eller levetid. Støjen afhænger af det anvendte kogegrej. Hvis støjen forstyrrer meget, kan det muligvis hjælpe at bruge et andet kogegrej.















Rengøring og vedligeholdelse

-  **Advarsel!** Sluk apparatet og lad det køle af, inden du kobler det fra lysnettet.
-  **Advarsel!** Sluk apparatet og lad det køle af, inden du rengør det.
-  **Advarsel!** Du bør af sikkerhedshensyn ikke rengøre apparatet med en damprenser eller højtryksrenser.
-  **Advarsel!** Skarpe genstande og rengøringsmidler med slibemiddel vil beskadige apparatet. Rengør apparatet og fjern evt. madrester med vand og opvaskemiddel efter hver brug. Fjern også resterne af rengøringsmidlerne!
-  **i** Ridser eller mørke pletter på den glaskeramiske overflade, der ikke kan fjernes, har ingen indflydelse på apparatets funktionsduelighed.

Sådan fjernes spildte og fastbrændte pletter:

- Sukkerholdige madvarer, plast- og sølvpapirrester skal fjernes omgående. Det bedste redskab til rengøring af glaspladen er en skraber (leveres ikke med apparatet). Placér en skraber i en vinkel mod den glaskeramiske overflade og fjern madrester ved at lade bladet glide hen over pladen. Tør apparatet med en fugtig klud med lidt opvaskemiddel. Tør til sidst apparatet med en ren, tør klud.
- Kalk- og vandaflejring, fedtstænk og skinnende metalmisfarvninger skal fjernes med et rengøringsmiddel til glaskeramiske kogeplader eller rustfrit stål efter, at kogepladen er kølet af.

Fejlfinding

Problem	Mulig årsag	Løsning
Apparatet virker ikke.	Manglende strømtilførsel eller en kortslutning i strømforsyningen i dit hjem.	
	Tilslutning til lysnettet er ikke udført korrekt.	Kontrollér, at strømforsyningen til kogepladen er korrekt tilsluttet.
	Der er gået mere end 10 sekunder siden, du tændte kogepladen.	Tænd apparatet igen.
	Børnelås er aktiveret.	Deaktivér børnelås. (Se afsnittet "Børnesikring").
	Du har rørt ved flere sensorfelter på samme tid.	Berør kun ét sensorfelt.
Apparatet holder op med at fungere. Fejlkode:  → 	Kogegrejet er ikke egnet til induktion .	Skift til kogegrej, der er egnet til induktion.
	Intet kogegrej er placeret på kogezone, eller diameteren på kogegrejet er mindre end 120 mm.	Placér kogegrej på kogezone.
Apparatet holder op med at fungere. Fejlkode:  → 	Gryden er tom (kogt tør), eller tilberedningstemperaturen er for høj.	Sluk apparatet, og genstart efter 5 minutter. Hvis E2 fortsat vises, skal du kontakte det nærmeste IKEA-varehus.
	Luftind- og udtag er blokerede.	
	Den omgivende temperatur er for høj.	
Apparatet holder op med at fungere. Fejlkode:  → 	Strømforsyningen er over 275 V vekselstrøm.	Skift til en strømforsyning, der er egnet til produktet.
Apparatet holder op med at fungere. Fejlkode:  → 	Strømforsyningen er under 100 V vekselstrøm.	Skift til en strømforsyning, der er egnet til produktet.
Apparatet holder op med at fungere. Fejlkode:  → 	Apparatets temperatursensor virker ikke.	Kontakt nærmeste IKEA-butik.
Apparatet holder op med at fungere. Fejlkode:  → 	Gryden er tom (kogt tør), eller tilberedningstemperaturen er for høj.	Lad apparatet køle af, og undgå tørkogning.
Apparatet holder op med at fungere. Fejlkode:  → 	Intern undtagelse	Sluk apparatet, og genstart efter 5 minutter. Hvis E0 fortsat vises, skal du kontakte det nærmeste IKEA-varehus.

Fejlkodeerne vises, når kogepladen tændes, og der registreres en fejl. Bogstavet E og tal vises regelmæssigt (i 1 sekund) og gentages.

Hvis der er en fejl, kan du prøve at løse den ved at følge retningslinjerne for fejlfinding. Hvis problemet ikke kan løses, skal du kontakte dit nærmeste IKEA-varehus.

 Hvis du har fejlbetjent apparatet, vil problemet muligvis ikke blive løst uden omkostning af forhandleren under garanti, selvom garantiperioden endnu ikke er udløbet.

Tekniske data

Nominel effekt	2.000 W
Nominel spænding	220 V - 240 V~
Nominel frekvens	50 - 60 Hz
Dybde	305 mm
Bredde	270 mm
Højde	62 mm
Nettovægt	2,4 kg

Miljøhensyn

Bortskaffelse af husholdningsapparater

Symbolet  på produktet eller dets indpakning angiver, at produktet ikke må behandles som husholdningsaffald. I stedet skal det indleveres på et relevant indsamlingssted til genanvendelse af elektrisk og elektronisk udstyr. Hvis du sikrer, at dette produkt bliver bortskaffet korrekt, hjælper du med til at undgå negative konsekvenser for miljø og personers sundhed, som ellers kunne opstå på grund af forkert affaldshåndtering af dette produkt. Du kan få yderligere oplysninger om genanvendelse hos din kommune, dit lokale renovationsselskab eller i butikken, hvor du købte produktet.

 **Advarsel!** Gør følgende, når du vil bortskaffe apparatet:

- Træk stikket ud af stikkontakten.
- Klip ledningen af og smid den væk.

Bortskaffelse af emballagemateriale

Materialer med symbolet  kan genanvendes. Bortskaf indpakningsmaterialerne i en indsamlingscontainer til genbrug.

Spar på energien

- Læg om muligt altid låg på gryder og pander.
- Placér kogegrejet på kogezonen inden, du tænder den.
- Kogegrejets bund skal være så tyk og plan som muligt.

IKEA Garanti

Hvor længe gælder IKEA garantien?

Garantien gælder i to (2) år fra den dato, hvor du købte dit apparat i IKEA. Den originale kvittering er påkrævet som bevis for købet. Service af apparatet under garantien forlænger ikke garantiperioden for apparatet.

Hvem står for servicen?

Kontakt din nærmeste IKEA-butik.

Hvad er dækket under denne garanti?

Garantien dækker fejl på produktet, der skyldes materiale- eller produktionsfejl, fra datoen for købet hos IKEA. Denne garanti gælder kun i forbindelse med husholdningsbrug. Undtagelserne er specificeret under overskriften "Hvad er ikke dækket under denne garanti?" Inden for garantiperioden dækkes omkostningerne i forbindelse med udbedring af fejlen dvs. reparationer, reservedele, arbejds løn og transport, såfremt produktet er til rådighed for reparation uden særlige ekstraudgifter. Udskiftede dele tilfalder IKEA.

Hvad gør IKEA for at afhjælpe problemet?

IKEA undersøger produktet og afgør efter eget skøn, om problemet er dækket af garantien. Hvis problemet er dækket, vælger IKEA derefter efter eget skøn enten at reparere det fejlbehæftede produkt eller at erstatte det med samme eller tilsvarende produkt.

Hvad er ikke dækket af garantien?

- Normalt slid.
- Forsætlig eller uagtsom skade, skade forårsaget af manglende overholdelse af brugervejledningen, ukorrekt installation eller tilslutning til forkert spænding, skade forårsaget af en kemisk eller elektrokemisk reaktion, rust, korrosion eller vandskade, herunder men ikke begrænset til skade grundet for meget kalk i vandforsyningen samt skade forårsaget af unormale miljøforhold.
- Forbrugsstoffer herunder batterier og pærer.
- Ikke-funktionelle og dekorative dele, der ikke har nogen indflydelse på normal brug af produktet, herunder eventuelle ridser og mulige farveforskelle.
- Tilfældige skader forårsaget af fremmedlegemer eller stoffer samt rengøring eller fjernelse af tilstopninger i filtre, udløbsystemer eller sæbeskuffer.

- Skade på følgende dele: glaskeramik, tilbehør, kurve til kogegrej og bestik, tilløbs- og udløbsrør, pæknings, lamper og lampedæksler, skærme, knapper, beklædninger og dele af beklædninger, medmindre det kan bevises, at disse skader skyldes produktionsfejl.
- Reparationer, der ikke udføres af vores egen serviceleverandør og/eller en autoriseret servicepartner under kontrakt, eller hvor der er anvendt uoriginale reservedele.
- Reparationer på grund af fejlagtig installation, eller hvor specifikationer ikke er overholdt.
- Brugen af produktet uden for almindelig husholdningsbrug, dvs. til professionel brug.
- Transportskader. Hvis en kunde selv transporterer produktet til sit hjem eller til en anden adresse, er IKEA ikke ansvarlig for nogen skade, der måtte opstå under transporten. Hvis IKEA derimod leverer produktet til kundens leveringsadresse, vil skader, der opstår under leveringen, blive dækket af IKEA.
- Omkostninger for at udføre installation af produktet. Hvis en af IKEAs serviceleverandører eller deres autoriserede servicepartnere reparerer eller udskifter maskinen under garantien, vil serviceleverandøren eller deres autoriserede servicepartner geninstallere produktet eller installere udskiftningsproduktet om nødvendigt.

Gældende lokal lovgivning

IKEAs garanti giver dig specifikke lovmæssige rettigheder, som dækker eller overstiger alle lokale juridiske krav, der kan være forskellige fra land til land. Disse betingelser begrænser på ingen måde forbrugers rettigheder i medfør af gældende national lov.

Gyldighedsområde

For maskiner købt i et EU-land og medbragt til et andet EU-land vil serviceydelseerne blive leveret i henhold til de garantibetingelser, der er gældende i det nye land. Der eksisterer kun en forpligtelse til at udføre servicearbejde under garantien, hvis produktet overholder og er installeret i overensstemmelse med:

- De tekniske specifikationer i det land, hvor garantikravet fremsættes.
- Monteringsvejledningen og sikkerhedsoplysningerne i brugervejledningen.

EFTERSALG for IKEA-apparater

Tøv ikke med at kontakte IKEA, hvis:

- anmode om service under garantien;
- få præcisering omkring funktionaliteten af IKEA-produktet.

For at sikre, at vi yder dig den bedste assistance, bedes du venligst have læst monteringsvejledningen og/eller brugervejledningen omhyggeligt igennem, inden du kontakter os.

Hvordan kontakter du os i tilfælde af servicebehov?



IKEAs eftersalgskundeservicecenter hjælper dig pr. telefon med fejlsøgning af almindelige problemer med dit apparat, når du henvender dig og anmoder om service. Kig i IKEA-kataloget eller gå ind på www.ikea.com, hvor du kan finde oplysninger om åbningstider og telefonnummer på din lokale butik.

For at vi kan give dig en hurtigere service, bedes du altid oplyse det IKEA-varenummer (en 8-cifret kode), der findes på mærkepladen på dit apparat.

GEM KØBSKVITTERINGEN!

Den er dit bevis på købet og er nødvendig for garantiens gyldighed. Købskvitteringen indeholder ligeledes IKEA navnet og produktnummeret (8-cifret kode) for hver produkt, der er købt.

Har du brug for ekstra hjælp?

For øvrige spørgsmål, der ikke vedrører service og/eller garanti på dit produkt, henviser vi til IKEA butikkens kundeservice. Vi anbefaler, at du læser dokumentationen til produktet omhyggeligt igennem, inden du kontakter os.

Innhold

Sikkerhetsinformasjon	17	Vedlikehold og rengjøring	26
Sikkerhetsinstrukser	20	Feilsøking	27
Produktbeskrivelse	22	Tekniske data	28
Indikatorer	23	Miljøinformasjon	28
Daglig bruk	23	IKEA-Garanti	29
Kokekarveiledning	25		

Sikkerhetsinformasjon

- ⓘ Det er viktig at du leser denne håndboken nøye før du monterer og bruker produktet, for din sikkerhets skyld og for å kunne bruke det riktig. Disse instruksjonene skal alltid oppbevares sammen med produktet, selv om du flytter eller selger det. Brukerne må vite hvordan de bruker apparatet og forstå sikkerhetsfunksjonene.

Riktig bruk

- Forlat ikke apparatet ubevoktet når det er i bruk.
- Apparatet er kun beregnet på hjemmebruk.
- Apparatet er kun beregnet på innendørs bruk.
- Apparatet må ikke brukes som arbeidsflate eller til å plassere gjenstander på.
- Plasser eller lagre ikke brennbare væsker, brennbart materiale eller ting som kan smelte (f.eks. plastfolie, plast, aluminium) i eller nær apparatet.
- Vær forsiktig når du kobler til elektriske apparater i stikkontakter i nærheten. La ikke stikkontakter komme i kontakt med eller hekte seg på undersiden av apparatet eller varme kokekar.
- For å unngå personskader og skader på apparatet, må du ikke utføre reparasjoner selv. Kontakt alltid din nærmeste IKEA-butikk.

Sikkerhet for barn og sårbare personer

- Dette apparatet kan brukes av barn som er fylt 8 år og personer med reduserte fysiske, sensoriske eller psykiske evner eller personer som mangler erfaring og kunnskap, så lenge de er under tilsyn eller får instruksjoner i sikker bruk av apparatet og forstår risikoene forbundet med bruken.
- Hold all emballasje unna barn. Risiko for kvelning.
- Hold barn unna apparatet, både når det er i bruk og ikke.
- Barn under 8 år skal holdes unna, med mindre de har kontinuerlig tilsyn.
- Barn skal ikke leke med apparatet. Barn må ikke rengjøre eller vedlikeholde apparatet uten tilsyn.

⚠ Advarsel! Aktiver barnesikringen for å unngå at små barn og dyr utilsiktet slår apparatet på.

Generelt om sikkerhet

- Pass på at ventilasjonsåpningene til apparatets kabinett eller den innebyggede strukturen ikke blokkeres.
- Berør ikke panelet når varmeindikatoren lyser. Dette kan føre til skade.
- Stikk ikke gjenstander inn i induksjonstoppen under bruk. Dette kan føre til elektrisk støt.
- Ikke surr ledningen rundt halsen. Dette kan føre til kvelning.
- Bruk ikke damprengjøringsapparater til å rengjøre enheten.
- Metallgjenstander, som kniver, gafler, skjeer og lokk, skal ikke plasseres på koke toppen fordi de kan bli varme.
- Etter bruk skal kokeplaten skrus av med kontrollen. Stol ikke på at kokekardetektoren gjør det for deg.
- Dette apparatet er ikke beregnet på å skulle brukes via en ekstern tidtaker eller et separat, fjernkontrollert system.
- Unngå å berøre varmeelementene.
- Hvis strømledningen blir skadet, skal den skiftes ut av produsenten, et autorisert servicesenter eller personer med tilsvarende kvalifikasjoner for å unngå skade. Kontakt nærmeste IKEA-butikk.

- ⚠ **ADVARSEL:** Hvis overflaten er sprukket, må apparatet skrues av for å unngå elektrisk støt. Kontakt nærmeste IKEA-butikk.

- ⚠ **ADVARSEL:** Apparatet og de tilgjengelige delene blir varme under bruk.

- ⚠ **ADVARSEL:** Matlaging med fett eller olje uten tilsyn kan være farlig og forårsake brann. Prøv ALDRI å slukke brannen med vann. Skru av apparatet og dekk flammen med et lokk eller brannteppe.

Sikkerhetsinstruksjer

Installasjon

- Produsenten er ikke ansvarlig for skader på personer, kjæledyr eller eiendeler som oppstår fordi instruksjonene og kravene ikke følges.

⚠ Forsiktig! Les sikkerhetsinformasjonen før du starter monteringen.

⚠ Advarsel! Monteringsprosessen må skje i samsvar med alle lover, regler, direktiver og standarder (lover om montering av elektriske apparater, resirkulering i henhold til regelverket, osv.) som gjelder for landet apparatet skal brukes i.

- Unngå å plassere apparatet ved siden av dører og under vinduer. Varme kokekar kan bli skjøvet av koketoppen når døren eller vinduet åpnes.
- Kontroller at apparatet ikke har blitt skadet under transporten. Koble ikke til et skadet apparat.
- Monter ikke apparatet hvis det har blitt skadet under transporten.
- Koble ikke til koketoppen med skjøteledninger. Plasser ikke koketoppen med ledningen liggende over arbeidsflater.
- Endre ikke spesifikasjonene og gjør ikke endringer i produktet. Risiko for personskade og skade på apparatet.

⚠ Advarsel! Følg instruksjonene for elektriske koblinger nøye.

Elektriske tilkoblinger

- Før du kobler til, må du kontrollere at den nominelle spenningen for apparatet, som beskrives på informasjonsplaten, tilsvarende den tilgjengelige strømforsyningen. Kontroller også apparatets nominelle effekt, og sikre at husholdningens elektriske anlegg er egnet for apparatet (se også kapittelet om tekniske data).
- Informasjonsplaten befinner seg nederst på kabinettet til koketoppen.

⚠ Advarsel! Risiko for skade fra elektrisk støt.

- Bruk av løse og upassende kontakter og støpsler kan føre til at koblingsstykket overopphetes.

Før bruk:

Les de følgende instruksjonene nøye før bruk.

- Bruk en standard stikkontakt til strømforsyningen, og kontroller den ofte for å unngå skader.
- Du eller andre ukvalifiserte personer må ikke åpne apparatet. Apparatet kan kun repareres av servicepersonell eller tilsvarende kvalifiserte teknikere.
- Kontroller strømledningen og støpselet. Ikke bruk apparatet dersom strømledningen eller støpselet er skadet. Trekk ikke ut støpselet med våte hender.
- Bruk ikke skjøteledningen. Bruk kun stikkontakten direkte i veggen.
- Dersom apparatet ikke har vært i bruk på en stund, må apparatet først slås på i 10 minutter for å stabilisere de elektroniske komponentene. Deretter kan du starte bruken av apparatet.
- Ikke bruk apparatet nær vann eller ild eller i fuktige omgivelser. Apparatet er KUN ment for innendørs husholdningsbruk.
- Fjern all emballasje, klistremerker og film fra apparatet før første bruk.
- Skru kokesonen av med kontrollpanelet etter bruk, hver gang. Overlat ikke dette til kokekartektoren.
- Risiko for brannskade! Plasser ikke gjenstander av metall på koketoppen, f.eks. kniver, gaffler, skjeer og grytelokk, da disse kan bli varme.

⚠ Advarsel! Brannfare! Overopphetet fett og olje kan antennes svært raskt.

⚠ Advarsel! Brukere som har operert inn pacemaker må holde overkroppen minst 30 cm unna induksjonskokesoner som er skrudd på.

⚠ Advarsel! Bruk ikke apparatet med våte hender. Hold overflaten til kontrollpanelet tørr. Vannsøl på kontrollpanelet gjør at tastene ikke kan brukes.

⚠ Advarsel! Hvis overflaten sprekker, må du skru av apparatet for å unngå elektrisk støt.

Under og etter bruk:

Les de følgende instruksjonene nøye for å unngå antenning og ulykker.

- Plasser KUN apparatet på en flat og solid overflate.
- Barn må ha tilsyn for å kontrollere at de ikke leker med apparatet.
- Ikke plasser noen av følgende objekter på panelet når apparatet er i bruk.
 - a) Rustfritt stål
 - b) Jern
 - c) Støpejern
 - d) Aluminium
 - e) Lokk og emalje
 - f) Kniver, gafler eller skjær
 - g) Gjenstander laget av jern, rustfritt stål, støpejern eller aluminium
 - h) Tomme kokekar
- Ikke bær eller flytt apparatet med kokekar under oppvarming på toppen.
- Sørg for at området rundt er ryddig for å sikre god ventilasjon.
- Ikke før inn ledninger eller metallobjekter i apparatets luftinntak eller luftutslipp.
- Slik tar du vare på panelet
 - a) Slipp ikke tunge gjenstander på panelet.
 - b) Hell ikke vann, syre eller andre væsker på panelet.
 - c) Ikke brenn noe med ild på apparatet.
 - d) Ikke plasser varme kokekar på toppen når apparatet ikke er i bruk.
 - e) Dersom overflaten (panelet) har sprukket, må apparatet umiddelbart slås av for å unngå elektrisk støt, før det returneres til nærmeste IKEA-butikk.
 - f) Visse kokekar kan lage lyd når de er i bruk. Flytt litt på kokekaret, så kan lyden forsvinne eller reduseres. Hvis dette ikke virker, bør du bytte kokekaret.
- Ikke plasser apparatet på tepp-, stoff- eller papirmaterialer når apparatet er i bruk.
- Berør ikke panelet når det er varmt. Panelet er varmt helt til varmeindikatoren slukker, selv om apparatet er skrudd av.
- Ikke koble fra apparatet ved å dra i kabelen.
- Slå av apparatet og la det kjøles ned før det kobles fra. Koble fra strømledningen når apparatet ikke skal brukes i en lengre periode.
- Oppbevar ikke kokekar på apparatet når det ikke brukes.

Slik unngår du skade på apparatet

- Det keramiske glasset kan ta skade hvis gjenstander faller på det eller kokekarene treffer det hardt.
- Kokekar av støpejern og støpt aluminium eller med skader på undersiden kan skrape opp det keramiske glasset hvis de skyves rundt på overflaten.
- Det keramiske glasset kan også bli skadet hvis det faller på gulvet.
- La ikke kokekar tørrkoke. Dette kan skade både kokekarene og koketoppen.
- Bruk ikke kokesonen med tomme kokekar eller uten kokekar.
- Pakk aldri inn noen del av apparatet i aluminiumsfolie. Legg aldri plast eller annet materiale som kan smelte inn i apparatet.



Advarsel! La produktet være tilkoblet stikkkontakten etter bruk helt til viften og varmeindikatoren skrur av.

Informasjon om akrylamider

Viktig! I henhold til den nyeste forskningen, kan overdreven steking av mat, spesielt matprodukter som inneholder stivelse, utgjøre en helseisiko på grunn av akrylamider. Derfor anbefaler vi at maten tilberedes på lavest mulige temperatur og at den ikke brunes for mye.

Produktbeskrivelse

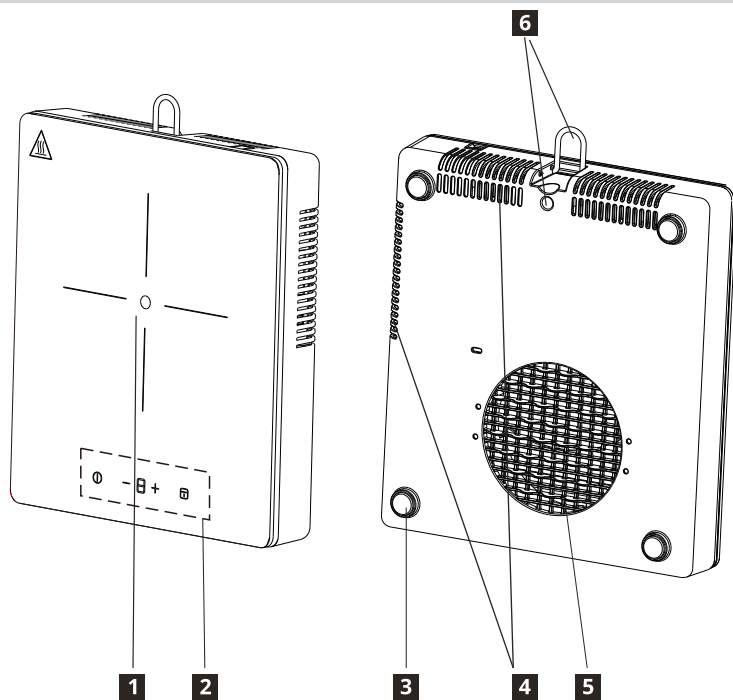

- 1** Oppvarmingszone
Tilberedningszone 175 mm, 2 000 W
- 2** Kontrollpanel
- 3** Silikonføtter

- 4** Luftutslipp
- 5** Luftinntak
- 6** Hengekrok

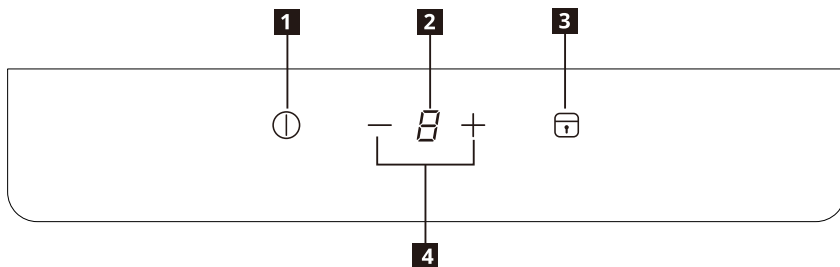

Kontrollpanelets oppsett

- 1** Av/På
- 2** Effektvisning
- 3** Lås/barnesikring
- 4** Effektinnstilling - / +

Berøringskontroll i sensorfelter og display

Du bruker koketoppen ved å berøre sensorfeltene. Displayer og lydsignaler (korte pip) bekrefter at en funksjon er valgt.

Effekt	1	2	3	4	5	6	7	8	9
Skru på	150 W	300 W	600 W	900 W	1100 W	1300 W	1500 W	1700 W	2000 W



Indikatorer

Gryte er plassert feil eller mangler

Dette symbolet vises dersom gryten ikke er egnet for induksjon, ikke er plassert riktig eller ikke er av passende størrelse for den valgte kokesonen. Dersom ingen gryte detekteres innen 30 sekunder fra valget er gjort, slås kokesonen av.

Gjenværende varme

Dersom skjermen viser "H", er kokesonen fremdeles varm. Skjermen slås av når kokesonen er avkjølt.

 **Advarsel!** Restvarmen kan forårsake brannskader!
Kokesonen trenger tid for å kjøle seg ned etter at apparatet er skrudd av. Se på varmeindikatoren .

Bruk restvarmen til å smelte ting eller holde maten varm.

Koble ikke fra produktet før  forsvinner fra displayet.

Daglig bruk



Koble til stikkkontakten

1. Når du setter inn støpselet i stikkkontakten, aktiveres barnesikringen. Trykk og hold inne barnesikring-tasten i tre sekunder for å deaktivere.

AV/PÅ

1. Trykk på AV/PÅ-tasten. Skjermen viser "0" som i standbymodus, og av/på-indikatorlyset tennes. Dersom ingen varmeinnstilling er valgt innen 30 sekunder, slås koketoppen automatisk av uten at det trykkes på AV/PÅ-knappen.
2. Hvis du trykker på AV/PÅ-knappen under bruk, skrur koketoppen seg av.

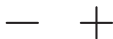

Effektinnstilling

1. Trykk på — eller + for å justere effekten under bruk.
2. Trykk på —, så går varmenivået rett til "9". Trykk på — for å senke varmenivået fra "9" til "1".
3. Trykk på +, så øker varmenivået fra "1". Trykk på + for å øke varmenivået fra "1" til "9".



Låsefunksjon

Når kokesonen er i bruk, kan du låse kontrollpanelet ved for eksempel rengjøring av koketoppen. Det forhindrer utilsiktet endring av effekten. Koketoppen kan likevel skrues av med AV/PÅ-knappen.

Aktiver lås

1. Angi ønsket varmenivå.
2. Hold inne låsetasten i 3 sekunder. Funksjonen aktiveres når låsetastindikatoren lyser og det avgis en lyd.

Deaktiver lås

1. Hold inne låsetasten i 3 sekunder. Funksjonen deaktiveres når låsetastindikatoren slås av og det avgis en lyd.
2. Varmenivået går tilbake til forrige innstilling.

Barnesikring

Du kan også holde kontrollpanelet låst når koketoppen ikke er i bruk. Denne funksjonen forhindrer utilsiktede kontrolloperasjoner på apparatet.

Aktiver barnesikringen

1. Aktiver apparatet med AV/PÅ-knappen. Ikke velg et effektnivå.
2. Hold inne låsetasten i 3 sekunder. Funksjonen aktiveres når låsetastindikatoren lyser og det avgis en lyd.
3. Deaktiver apparatet med AV/PÅ-knappen.

Deaktiver barnesikringen

1. Hold inne låsetasten i 3 sekunder. Funksjonen deaktiveres når låsetastindikatoren slås av og det avgis en lyd.

Automatisk avslåing

Funksjonen slår koketoppen automatisk av dersom:

- alle kokesonene er skrudd av.
- DU ikke velger varmenivå innen 30 sekunder etter å ha slått på koketoppen.
- DU ikke bytter kokesone eller du ikke endrer varmenivået på 2 timer, eller ved overoppheting (f.eks. dersom en panne tørrkoker).

Kokekarveiledning

Bruk disse grytene

Bruk kun gryter og panner med bunn laget av ferromagnetiske materialer, som er egnet for bruk med induksjonstopper:

- Støpejern
- Emaljert stål
- Karbonstål
- Rustfritt stål (men ikke alle typer)
- Aluminium med ferromagnetisk belegg eller ferromagnetisk plate

For å avgjøre om en gryte eller panne er egnet, ser du etter -symbolet (vanligvis plassert på undersiden). Du kan også holde en magnet mot bunnen. Dersom den fester seg mot bunnen, vil kokekaret fungere med en induksjonstopp.

For å sikre optimal effekt, må du alltid bruke gryter og kokekar med flat bunn som fordeler varmen jevnt. Dersom bunnen er ujevn, vil dette påvirke varmen og varmeledingen.

Slik brukes den

Minstediameter for gryte/panne for forskjellige tilberedningsområder

For å sikre at koketoppen fungerer ordentlig, må gryten dekke ett eller flere av referansepunktene på overflaten av koketoppen, og den må også være stor nok.

Bruk alltid den kokesonen som passer best til diameteren på bunnen av pannen.

Kokesone	Anbefalt kokekardiameter [mm]
Midtre, bakre kokesone	120–200

Kokekar som er tomme eller har tynn bunn

Ikke bruk kokekar som er tomme eller har tynn bunn på koketoppen. Med slike kar kan den ikke overvåke temperaturen eller slå automatisk av dersom temperaturen blir for høy, noe som kan skade pannen eller koketoppens overflate. Dersom dette skjer, må du ikke berøre noe og vente til alle komponentene nedkjøles.





Dersom det vises en feilmelding, henvises det til "Feilsøking".

Hint/tips

Støy under tilberedningen

Når en kokesone er aktiv, kan den summe en kort periode. Dette er normalt for alle kokesoner av keramisk glass, og svekker ikke funksjonaliteten eller levetiden til apparatet. Støyen avhenger av hvilke kokekar som benyttes. Dersom det forårsaker betydelige forstyrrelser, kan det hjelpe å bytte kokekar.















Vedlikehold og rengjøring

-  **Advarsel!** Sku av apparatet og vent til det kjøler seg ned før du kobler det fra.
-  **Advarsel!** Sku av apparatet og vent til det kjøler seg ned før du rengjør det.
-  **Advarsel!** Av sikkerhetsårsaker må du ikke rengjøre apparatet med dampvaskere eller høytrykksspylere.
-  **Advarsel!** Skarpe gjenstander og sterke rengjøringsmidler skader apparatet. Rengjør apparatet og fjern restene med vann og oppvaskåpe etter hver gangs bruk. Fjern også restene av rengjøringsmiddel!
-  Permanent skrapet eller mørke flekker på det keramiske glasset påvirker ikke funksjonaliteten.

Fjerne restene og vanskelige flekker:

- Plast, rester av aluminiumsfolie og mat som inneholder sukker må fjernes øyeblikkelig. Det beste verktøyet for å rengjøre glassoverflater er en skraper (følger ikke med apparatet). Plasser skraperen vinklet mot glassoverflaten og fjern restene ved å skyve bladet over overflaten. Tørk av apparatet med en fuktig klut og litt oppvaskmiddel. Tørk så av apparatet med en ren klut.
- Avleiringer, fett og metalliske misfarginger skal fjernes når apparatet har kjølt seg ned. Bruk rengjøringsmiddel for glass eller rustfritt stål.

Feilsøking

Problem	Mulig årsak	Løsning
Apparatet fungerer ikke.	Strømbrudd eller kortslutning i boligen din.	
	Strømforsyningen til stikkkontakten er ikke utført på riktig måte.	Kontroller at strømforsyningen til koketoppen er koblet til riktig.
	Det har gått mer enn 10 sekunder siden apparatet ble skrudd på.	Skru apparatet av igjen.
	Barnesikringen er slått på.	Deaktiver barnesikringen. (Se avsnittet "Barnesikring".)
	Flere enn ett sensorfelt ble berørt samtidig.	Berør kun ett sensorfelt.
Apparatet slutter å fungere. Feilindikasjon:  → 	Kokekaret er ikke egnet for induksjon.	Bytt til et kokekar som fungerer med induksjon.
	Ingen kokekar på kokesonen eller kokekarets diameter er mindre enn 120 mm.	Plasser kokekaret i kokesonen.
Apparatet slutter å fungere. Feilindikasjon:  → 	Kokekaret er tomt (tørrkokt) eller matlagingstemperaturen er for høy.	Slå av apparatet og slå på igjen etter 5 minutter. Dersom E2 vedvarer, kontakt nærmeste IKEA-butikk.
	Luftinntaket og luftutslippet er blokkert.	
	Temperaturen rundt er for høy.	
Apparatet slutter å fungere. Feilindikasjon:  → 	Strømforsyningen er over 275 V vekselstrøm.	Bytt til en strømforsyning som passer til produktet.
Apparatet slutter å fungere. Feilindikasjon:  → 	Strømforsyningen har lavere spenning enn 100 V vekselstrøm.	Bytt til en strømforsyning som passer til produktet.
Apparatet slutter å fungere. Feilindikasjon:  → 	Apparatets temperatursensor fungerer ikke.	Kontakt nærmeste IKEA-butikk.
Apparatet slutter å fungere. Feilindikasjon:  → 	Kokekaret er tomt (tørrkokt) eller matlagingstemperaturen er for høy.	La apparatet kjøle seg ned og unngå tørrkoking i fremtiden.
Apparatet slutter å fungere. Feilindikasjon:  → 	Internt unntak	Slå av apparatet og slå på igjen etter 5 minutter. Dersom E0 vedvarer, kontakt nærmeste IKEA-butikk.

Feilmeldingen vises når koketoppen er slått på og en feil detekteres, E og tallet vises periodisk (1 sekund) om hverandre.

Dersom det er en feil, kan du prøve å løse den ved å følge instruksjonene for feilsøking. Dersom problemet ikke kan løses, kontakt din nærmeste IKEA-butikk.

 Hvis du brukte apparatet feil, kan forhandleren nekte gratis utføring, selv under garantiperioden.

Tekniske data

Strømforsyning	2000 W
Spennning	220 V - 240 V~
Frekvens	50 - 60 Hz
Dybde	305 mm
Bredde	270 mm
Høyde	62 mm
Nettovekt	2,4 kg

Miljøinformasjon

Avhending av husholdningsapparater

Symbolet  på produktet eller emballasjen viser at produktet ikke kan avhendes som husholdningssøppel. Det må leveres inn på en miljøstasjon som tar imot elektrisk og elektronisk utstyr. Ved å sikre at produktet avhendes på riktig måte, bidrar du til å beskyttet miljøet og menneskers helse mot skadelige konsekvenser, som kan oppstå hvis produktet kastes på feil måte. For mer detaljert informasjon om resirkulering av dette produktet, kan du kontakte de lokale myndighetene, den lokale miljøstasjonen eller butikken der du kjøpte produktet.

 **Advarsel!** Følg disse trinnene for å kaste apparatet:

- Trekk støpselet ut av stikkkontakten.
- Kutt hovedledningen og kast den.

Avhending av emballasjemateriell

Emballasje med symbolet  kan resirkuleres. Kast emballasjen i en passende beholder når den resirkuleres.

Energisparing

- Hvis det er mulig, bør du alltid legge lokk på grytene.
- Plasser kokekaret på kokesonen før du skrur den på.
- Undersiden av kokekaret skal være så tykt og flatt som mulig.

IKEA-Garanti

Hvor lenge er IKEA-garantien gyldig?

Denne garantien er gyldig i to (2) år fra den opprinnelige kjøpsdatoen da du kjøpte apparatet ditt hos IKEA. Den opprinnelige kvitteringen kreves som kjøpsbevis. Dersom servicearbeid utføres i garantiperioden, vil dette ikke forlenge apparatets garantiperiode.

Hvem skal utføre servicen?

Kontakt nærmeste IKEA-butikk.

Hva dekker denne garantien?

Garantien dekker feil på apparatet som stammer fra produksjonsfeil eller materialfeil som fantes i produktet den datoen det ble kjøpt fra IKEA. Denne garantien gjelder kun for privat bruk. Unntakene beskrives under "Hva dekkes ikke av denne garantien?". I garantiperioden vil kostnadene for å løse problemet, altså reparasjoner, deler, arbeid og reise, så lenge apparatet kan repareres uten uvanlige utgifter. Delene som skifter ut tilfaller IKEA.

Hva gjør IKEA for å løse problemet?

IKEA undersøker produktet og bestemmer, etter eget skjønn om problemet dekkes av denne garantien. Hvis IKEA mener at skaden dekkes, vil de så etter eget skjønn enten reparere det defekte produktet eller erstatte det med et identisk eller tilsvarende produkt.

Hva dekkes ikke av denne garantien?

- Normal bruksslitasje.
- Forsettlig skader eller skader forårsaket av skjødesløshet, skader grunnet manglende overholdelse av bruksinstruksjonene, feil montering eller tilkobling av feil spenning, skader fra kjemiske eller elektrokjemiske reaksjoner, rust, eller korrodering, vannskader, inkludert, men ikke begrenset til skader forårsaket av for høyt kalkinnhold i vannforsyningen, og skader forårsaket av unormale forhold i omgivelsene.
- Forbruksdeler, inkludert batterier og lamper.
- Funksjonsfrie og dekorative deler som ikke påvirker normal bruk av apparatet, inkludert skraper og eventuelle fargeforskjeller.
- Tilfeldige skader forårsaket av fremmedlegemer eller kjemiske substanser, rengjøring av og fjerning av blokkeringer fra filtre, avløpssystemer og såpeskuffer.

- Skade på følgende deler: keramisk glass, tilbehør, service- og bestikk-kurver, tilførsels- og avløpsrør, pakninger, lamper og lampedekslar, display, knotter, innfatninger og deler av innfatninger. Med mindre det kan bevises at slike skader skyldes produksjonsfeil.
- Reparasjoner som ikke er utført av autoriserte serviceleverandører og/eller en autorisert servicepartner eller dersom det ikke er blitt brukt originale deler.
- Reparasjoner som forårsakes av montering som er feil eller ikke utføres i samsvar med spesifikasjonene.
- Bruk av apparatet utenfor hjemmet, altså profesjonell bruk.
- Transportskader. Hvis kunden transporterer apparatet hjem til seg eller til en annen adresse, er IKEA ikke ansvarlig for skader som oppstår under transporten. Men hvis IKEA leverer produktet til kundens leveringsadresse, dekker IKEA skader på produktet som oppstår under denne transporten.
- Kostnaden for å utføre den opprinnelige monteringen av IKEA-produktet. Men hvis en IKEA-utnevnt serviceleverandør eller autorisert servicepartner reparerer eller erstatter apparatet underlagt vilkårene i denne garantien, vil den utnevnte serviceleverandøren eller autoriserte servicepartneren montere det reparerte apparatet eller erstatningen ved behov.

Bruk av nasjonale lover

IKEA-garantien gir deg spesifikke juridiske rettigheter. Disse oppfyller eller overskrider alle lokale juridiske krav. Men disse forholdene påvirker på ingen måte forbrukerens rettigheter som disse er beskrevet i lokale lover.

Gyldighetsområde

For apparater som er kjøpt i ett EU-land og fraktet til et annet EU-land, blir tjenestene utført innenfor rammeverket til garantiforholdene som er normale for det nye landet. Det eksisterer kun en forpliktelse til å utføre garantirelaterte tjenester hvis apparatet oppfyller kravene til og er montert i samsvar med:

- de tekniske kravene i landet der garantikravet fremmes,
- monteringsinstruksjonene og sikkerhetsinformasjonen i brukermanualen.

ETTERSALG for IKEA-apparater

Nøl ikke med å kontakte IKEA for å:

- fremme en forespørsel om garantiservice;
- be om avklaring om funksjonene til IKEA-apparater.

For at vi skal kunne gi best mulig hjelp, må du lese monteringsinstruksjonene og brukerhåndboken før du kontakter oss.

Slik når du oss hvis du trenger service



Hvis du kontakter IKEAs ettersalg-kundesenter hjelper de deg med grunnleggende feilsøking for apparatet ditt. Les IKEA-katalogen eller besøk www.ikea.com for å finne telefonnummer og åpningstider for din lokale IKEA-butikk.

Du bør også ha det 8-sifrede IKEA-varenummeret tilgjengelig for å få raskere service. Du finner dette på informasjonsplaten til apparatet.

TA VARE PÅ KVITTERINGEN!

Den er bevis på kjøpet ditt og du trenger den for at garantien skal gjelde. Kvitteringen inneholder også IKEA-navnet og -varenummeret (8 sifret kode) for alle apparatene du har kjøpt.

Trenger du mer hjelp?

Hvis du har spørsmål som ikke er knyttet til ettersalg av apparatene, kan du kontakte nærmeste IKEA-kundesenter. Vi anbefaler at du leser dokumentasjonen for apparatet nøye for du kontakter oss.

Sisältö

Turvallisuusohjeet	31	Hoito ja puhdistus	40
Turvallisuusohjeet	34	Vianmääritys	41
Tuotteen kuvaus	36	Tekniset tiedot	42
Ilmaisimet	37	Ympäristönsuojelu	42
Päivittäinen käyttö	37	IKEA-Takuu	43
Keittoastiota koskevat ohjeet	39		

Turvallisuusohjeet

① Lue tämä opas huolellisesti ennen tuotteen asennusta ja käyttöä oman turvallisuutesi ja laitteen oikean toiminnan takaamiseksi. Pidä nämä ohjeet aina laitteen mukana, vaikka siirtäisit laitteen toiseen paikkaan tai myisit sen. Käyttäjien on tutustuttava laitteen käyttö- ja turvallisuusominaisuuksiin perusteellisesti.

Oikea käyttö

- Älä jätä laitetta ilman valvontaa sen käytön aikana.
- Laite on tarkoitettu vain kotikäyttöön.
- Laite on tarkoitettu vain sisäkäyttöön.
- Laitetta ei saa käyttää työtasona, eikä sen päällä saa säilyttää mitään tavaroita.
- Älä aseta syttyviä nesteitä, helposti syttyviä materiaaleja tai sulavia materiaaleja (kuten muovikalvoa, muovia tai alumiinia) laitteeseen tai sen lähetyville tai säilytä niitä laitteessa tai sen lähetyvillä.
- Noudata varovaisuutta, kun liität sähkölaitteen pistorasiaan. Älä anna johdon joutua kosketuksiin laitteen tai kuumien keittoastioiden kanssa tai jäädä puristuksiin niiden alle.
- Tapaturmien ja laitteen vioittumisen ehkäisemiseksi laitetta ei saa yrittää korjata itse. Ota aina yhteyttä lähimpään IKEA-myymälään.

Lasten ja haavoittuvassa asemassa olevien henkilöiden turvallisuus

- Yli 8-vuotiaat lapset ja henkilöt, joiden fyysiset, henkiset ja aistinvaraiset ominaisuudet ovat heikentyneet, tai joilla ei ole riittävää kokemusta tai tietoa, saavat käyttää tätä laitetta, jos heitä valvotaan tai heille on annettu ohjeet laitteen turvallisesta käytöstä, ja he ymmärtävät käyttöön liittyvät vaarat.
 - Säilytä kaikki pakkausmateriaalit poissa lasten ulottuvilta. Niihin liittyy tukehtumisvaara.
 - Pidä lapset poissa laitteen lähetyviltä, olipa laite käytössä tai ei.
 - Alle 8-vuotiaat lapset on pidettävä poissa laitteen läheisyydestä, ellei heitä valvota jatkuvasti.
 - Lapset eivät saa leikkiä laitteella. Lapset eivät saa puhdistaa eivätkä huoltaa kylmälaitetta ilman valvontaa.
- ⚠ Varoitus!** Ota lapsilukko käyttöön, jotta pienet lapset tai lemmikkieläimet eivät kytkä laitetta vahingossa päälle.

Yleinen turvallisuus

- Pidä laitteen kotelon ja sisäisen rakenteen ilmanvaihtoaukot esteettäminä.
- Tapaturmien ehkäisemiseksi paneelia ei saa koskettaa jälkilämmön merkkivalon edelleen palaessa.
- Älä työnnä induktiolieden sisään mitään esineitä käytön aikana, jotta välttäisit sähköiskun.
- Kuristumisvaaran ehkäisemiseksi virtajohtoa ei saa kiertää kaulan ympärille.
- Laitetta ei saa puhdistaa höyrypuhdistimella.
- Älä aseta liedelle mitään metallisia esineitä, kuten veitsiä, haarukoita, lusikoita tai kansia, sillä ne voivat kumentua.
- Kytke liesi käytön jälkeen pois päältä ohjainpainikkeiden avulla; älä luota kattilan tunnistusominaisuuteen.

- Laitetta ei ole tarkoitettu käytettäväksi ulkoisen ajastimen tai erillisen kauko-ohjaimen avulla.
- Varo koskettamasta lämpövastusta.
- Vaaran välttämiseksi vahingoittunut virtajohto on vaihdettava valmistajan, valtuutetun huoltoliikkeen tai muun pätevän henkilön toimesta. Ota yhteys lähimpään IKEA-myymälään.

⚠ VAROITUS: Jos pinnassa on halkeamia, kytke laite pois päältä sähköiskuvaaran ehkäisemiseksi. Ota yhteys lähimpään IKEA-myymälään.

⚠ VAROITUS: Laite ja sen käsiteltävät osat kuumenevat käytön aikana.

⚠ VAROITUS: Rasvaa tai öljyä sisältävien ruokien liedelle vartioimatta jättäminen voi olla vaarallista ja aiheuttaa tulipalon. ÄLÄ KOSKAAN yritä sammuttaa tulipaloa vedellä vaan kytke laite pois päältä ja peitä liekit esimerkiksi kannella tai sammutuspeitolla.

Turvallisuusohjeet

Asennus

- Valmistaja ei ole vastuussa mistään seuraavien vaatimusten noudattamisen laiminlyönnistä johtuvista henkilö- ja lemmikkieläinvahingoista tai omaisuusvahingoista.
- ⚠ **Huomio!** Katso Turvallisuustiedot ennen kuin jatkat asennusta.
- ⚠ **Varoitus!** Asennuksessa on noudatettava käyttömaassa vallalla olevia lakeja, määräyksiä, direktiivejä ja standardeja (sähköturvallisuuteen liittyvät säännöt ja määräykset, asianmukainen kierrätys määräysten mukaisesti jne.)!
- Älä asenna laitetta ovien läheisyyteen tai ikkunoiden alle, sillä kuumat keittoastiat voivat pudota liedeltä, kun ovia ja ikkunoita avataan.
- Varmista, ettei laite ole vahingoittunut kuljetuksen aikana. Älä kytke vahingoittunutta laitetta.
- Älä asenna laitetta, mikäli se on vahingoittunut kuljetuksen aikana.
- Älä liitä liettä jatkojohtoon tai sijoita liettä niin, että sen johto kulkee työtilojen poikki.
- Älä muuta tuotteen teknisiä ominaisuuksia tai muuntele tuotetta. Tähän liittyy tapaturma- ja laitteen vioittumisriski.
- ⚠ **Varoitus!** Noudata sähkökytkentäohjeita huolellisesti.

Sähkökytkennät

- Varmista ennen kytkennän tekemistä, että laitteen arvokilvessä annettu nimellisjännite vastaa käytettävissä olevaa syöttöjännitettä. Tarkista myös laitteen nimellisteho, ja varmista, että kotitalouden sähköjärjestelmä on mitoitettu sopimaan laitteen nimellistehoon (katso kohta Tekniset tiedot).
- Arvokilpi sijaitsee liedien kotelon alaosassa.
- ⚠ **Varoitus!** Sähkövirran aiheuttama loukkaantumisvaara.
- Löysät tai epäasianmukaisesti tehdyt pistokkeen ja pistorasian väliset liitännät voivat ylikuumentaa liitintä.

Ennen käyttöä:

Lue seuraavat ohjeet ennen käyttöä.

- Käytä tavallista sähköverkkoon liitettyä pistorasiaa ja tarkista pistorasian kunto säännöllisesti vahinkojen estämiseksi.
- Älä avaa laitetta itse tai anna epäpätevän henkilön avata sitä. Korjauta laite aina valtuutetussa huoltoliikkeessä tai vastaavalla ammattitaitoisella henkilöllä.
- Tarkista virtajohto ja pistoke. Älä käytä laitetta, jos sen virtajohto tai pistoke on vahingoittunut. Älä irrota pistoketta märillä käsillä.
- Älä käytä jatkojohtoa ja kytke laite vain suoraan sähköverkkoon liitettyyn pistorasiaan.
- Jos laitetta ei ole käytetty pitkään aikaan, kytke se ensin päälle 10 minuutiksi elektronisten osien vakauttamiseksi. Sen jälkeen voit aloittaa laitteen käytön.
- Älä käytä laitetta lähellä vettä, avotulta tai kosteita alueita. Laite on tarkoitettu VAIN kotitalouskäyttöön sisätiloissa.
- Poista kaikki pakkausmateriaali, tarrat ja kalvot laitteesta ennen ensimmäistä käyttökertaa.
- Kytke keittotasoa pois päältä ohjainpainikkeiden avulla jokaisen käyttökerran jälkeen; älä turvaua kattiloiden ja pannujen automaattiseen tunnistukseen.
- Palovammavaara! Älä aseta metallisia esineitä, kuten veitsiä, haarukoita, lusikoita tai kattilan kansia liedelle, sillä ne kuumenevat.

⚠ **Varoitus!** Tulipalovaara! Ylikuumentunut rasva tai öljy syttyy herkästi palamaan.

⚠ **Varoitus!** Käyttäjien, joilla on implantoitu sydämentahdistin, on pidettävä ylävartalonsa vähintään 30 cm:n etäisyydellä päälle kytketyistä keittotasosta.

⚠ **Varoitus!** Älä käytä laitetta märillä käsillä ja pidä ohjauspaneelin pinta kuivana. Ohjauspaneelin painikkeet menevät epäkuntoon, jos ne altistetaan suurelle määrälle vettä.

⚠ Varoitus! Jos pinnassa on halkeamia, kytke laite pois päältä sähköiskuvaaran ehkäisemiseksi.

Käytön aikana ja sen jälkeen:

Lue seuraavat ohjeet tulipalon ja tapaturmien ehkäisemiseksi.

- Aseta laite VAIN tasaiselle ja kiinteälle pinnalle.
- Lapsia on valvottava, jotta he eivät leiki laitteella.
- Älä laita seuraavia materiaaleja tai esineitä tason päälle, kun laite on toiminnassa.
 - a) Ruostumaton teräs
 - b) Rauta
 - c) Valurauta
 - d) Alumiini
 - e) Kannet ja emali
 - f) Veitsi, haarukka tai lusikka
 - g) Raudasta, ruostumattomasta teräksestä, valuraudasta tai alumiinista valmistettu astia
 - h) Tyhjä keittoastia
- Älä kannata tai siirrä laitetta, jos sen päällä on keittoastia lämpenemässä.
- Varmista tilan hyvä ilmanvaihto lämmityksen aikana.
- Älä työnnä mitään johtoja tai metalliesineitä laitteen ilmanotto- tai -ulostuloaukkoihin.
- Paneelin suojaaminen
 - a) Älä pudota paneelille mitään painavia esineitä.
 - b) Älä kaada paneelille vettä, happoa tai muita nesteitä.
 - c) Älä polta mitään paneelin päällä.
 - d) Älä aseta mitään kuumaa keittoastiat tason päälle, jos laite ei ole käytössä.
 - e) Jos pinta (paneeli) on rikkoutunut, sammuta laite välittömästi sähköiskujen välttämiseksi ja ota yhteyttä lähimpään IKEA-myyntälään.
 - f) Jotkin keittoastiat saattavat tuottaa ääntä käytön aikana. Ääni saattaa hiljeta tai lakata kokonaan, kun keittoastiat siirretään hieman. Jos näin ei käy, vaihda keittoastiat.
- Älä aseta laitetta maton, liinan tai paperimateriaalin päälle, kun laite on toiminnassa.

- Älä kosketa paneelia, kun se on kuuma. Paneeli on kuuma niin kauan kuin jälkilämmön merkkivalo palaa, vaikka laite olisi sammuksissa.
- Älä irrota laitteen pistoketta johdosta vetämällä.
- Kytke laite pois päältä ja anna sen jäähtyä ennen kuin irrotat pistokkeen pistorasiasta. Irrota virtajohto pistorasiasta, jos ei laitetta ei tulla käyttämään pitkään aikaan.
- Pidä keittoastiat etäällä laitteesta käytön jälkeen.

Laitteen vaurioitumisen välttäminen

- Keraaminen lasi voi vaurioitua sen päälle putoavien esineiden tai keittoastioiden aiheuttamien kolhujen seurauksena.
- Valuraudasta ja -alumiinista valmistetut ja pohjasta vaurioituneet keittoastiat voivat naarmuttaa keraamista lasia, kun niitä siirretään lieden pintaa myöten.
- Keraaminen lasi voi vaurioitua myös lattialle tippumisen seurauksena.
- Älä anna kattiloiden tai pannujen kiehua tyhjiksi keittoastioiden ja keraamisen lasin vaurioitumisen ehkäisemiseksi.
- Älä käytä keittotasoa tyhjiillä keittoastioilla tai ilman keittoastioita.
- Älä koskaan päällystä mitään laitteen osaa alumiinifoliolla. Älä koskaan aseta laitteen päälle tai sisään muovivia tai muuta materiaalia, joka voi sulaa.

⚠ Varoitus! Pidä tuote kytkettynä pistorasiaan käytön jälkeen, kunnes tuuletin ja lämmönilmaisain ovat sammuneet.

Tietoa akryyliamideista

Tärkeää! Viimeaikaisten tieteellisten tutkimusten mukaan erityisesti tarkkelyspitoisten ruokien voimakas ruskistaminen voi aiheuttaa akryyliamideista johtuvan terveysriskin. Suosittelemme tämän vuoksi ruoan kypsentämistä mahdollisimman alhaisessa lämpötilassa ja liiallisen ruskistamisen välttämistä.

Tuotteen kuvaus

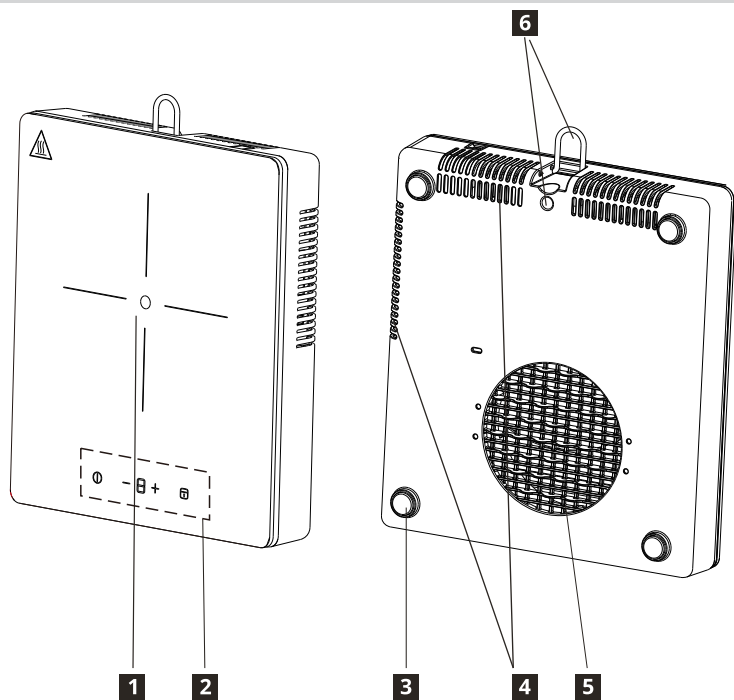

- 1** Kuumeneva alue
Keittotaso 175 mm, 2 000 W
- 2** Ohjauspaneeli
- 3** Silikonijalat

- 4** Ilman ulostuloaukko
- 5** Ilmanottoaukko
- 6** Ripustuskoukku

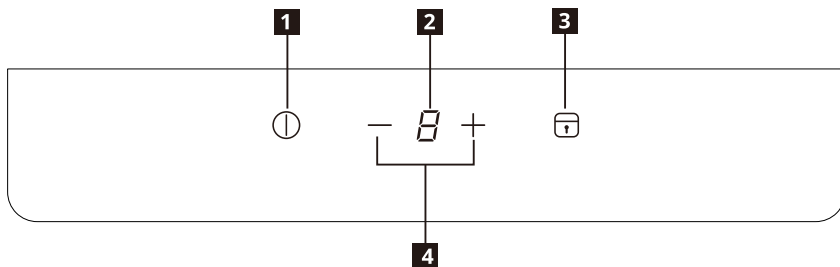

Käyttöpaneelin kuvaus

- 1** Päälle / pois päältä
- 2** Tehotason näyttö
- 3** Lukko/lapsilukko
- 4** Tehotason asettaminen -/+

Kosketuspainikkeet ja näytöt

Liettä käytetään kosketuspainikkeita koskettamalla. Laite vahvistaa uuden toiminnon valitsemisen näyttömerkintöjen ja äänimerkkien (lyhyt piippaus) avulla.

Tehotaso	1	2	3	4	5	6	7	8	9
Teho	150 W	300 W	600 W	900 W	1 100 W	1 300 W	1 500 W	1 700 W	2 000 W

Ilmaisimet

U Astia on väärin asetettu tai sitä ei ole

Symboli ilmestyy, jos astia ei sovellu induktioliedelle, sitä ei ole asetettu oikein tai sen koko ei vastaa valitun keittotason kokoa. Jos astiaa ei tunnisteta 30 sekunnin kuluessa valinnan jälkeen, keittotaso kytkeytyy pois päältä.

H Jälkilämpö

Jos näytössä näkyy "H", keittotaso on vielä kuuma. Näyttö sammuu, kun keittotaso jäähtyy.

⚠ Varoitus! Jälkilämmön aiheuttama palovammavaara!

Kun laite sammutetaan, keittotaso tarvitsee aikaa jäähtyäkseen kunnolla. Pidä silmällä jälkilämmön merkkivaloa **H**.

Jälkilämpöä voi käyttää ruoan sulattamiseen ja lämpimänä pitämiseen.

Älä kytkä laitetta irti ennen kuin merkintä **H** on poistunut näytöstä.

Päivittäinen käyttö



Pistorasiaan kytkeminen

1. Kun pistoke on kytketty sähköverkkoon, lapsilukko aktivoituu. Poista lukitus pitämällä lapsilukkopainike painettuna kolmen sekunnin ajan.

PÄÄLLE / POIS PÄÄLTÄ

1. Kun PÄÄLLE / POIS PÄÄLTÄ-painiketta painetaan, näytöllä näkyy valmiustilan merkinä "0" ja virran merkkivalo syttyy. Jos lämpöasetusta ei valita 30 sekunnin sisällä, liesi kytkeytyy automaattisesti pois päältä ilman PÄÄLLE / POIS PÄÄLTÄ-painikkeen painamista.
2. Paina PÄÄLLE / POIS PÄÄLTÄ-painiketta käytön aikana sammuttaaksesi liedet.

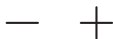

Tehotason asettaminen

1. Voit vaihtaa tehotasoa käytön aikana painamalla — tai + -painiketta.
2. — -painiketta painettaessa tehotaso siirtyy suoraan arvoon 9. Säädä tehotasoa alaspäin arvojen 9 ja 1 välillä painamalla — -painiketta.
3. + -painiketta painettaessa tehotaso nousee ylöspäin tasosta "1". Säädä tehotasoa ylöspäin arvojen 1 ja 9 välillä painamalla + -painiketta.



Lukitustoiminto

Voit lukita käyttöpaneelin painikkeet keittoalueen ollessa toiminnassa esimerkiksi lieden puhdistamista varten. Se estää tehotason muuttamisen vahingossa. Liesi voidaan edelleen sammuttaa PÄÄLLE / POIS PÄÄLTÄ -painikkeen avulla.

Lukituksen kytkeminen päälle

1. Aseta haluttu tehotaso.
2. Pidä lukkopainiketta painettuna 3 sekunnin ajan. Toiminto on päällä, kun lukkopainikkeen merkkivalo palaa ja kuuluu merkkiääni.

Lukituksen poistaminen käytöstä

1. Pidä lukkopainiketta painettuna 3 sekunnin ajan. Toiminto on pois päältä, kun lukkopainikkeen merkkivalo sammuu ja kuuluu merkkiääni.
2. Tehotas palautuu edelliseen asetukseen.

Lapsilukkotoiminto

Ohjauspaneeli voidaan pitää lukittuna myös, kun liesi ei ole käytössä. Tämä toiminto estää laitteen tahattoman käytön.

Lapsilukon kytkeminen päälle

1. Aktivoi laite PÄÄLLE / POIS PÄÄLTÄ -painikkeen avulla. Älä aseta mitään tehotasoa.
2. Pidä lukkopainiketta painettuna 3 sekunnin ajan. Toiminto on päällä, kun lukkopainikkeen merkkivalo palaa ja kuuluu merkkiääni.
3. Passivoi laite PÄÄLLE / POIS PÄÄLTÄ -painikkeen avulla.

Lapsilukon poistaminen käytöstä

1. Pidä lukkopainiketta painettuna 3 sekunnin ajan. Toiminto on pois päältä, kun lukkopainikkeen merkkivalo sammuu ja kuuluu merkkiääni.

Automaattinen sammutus

Toiminto kytkee lieden automaattisesti pois päältä, jos:

- Keittotasoa on pois päältä.
- Jos et aseta tehotasoa 30 sekunnin kuluessa lieden päälle kytkemisestä.
- Jos et kytkä keittotasoa pois päältä tai et vaihda tehotasoa 2 tunnin kuluttua tai jos keittotasoa ylikuumenee (esim. keittoastia kiehuu kuiviin).

Keittoastioita koskevat ohjeet

Käytettävät astiat

Käytä vain kattiloita ja pannuja, joiden pohja on tehty ferromagneettisesta materiaalista ja jotka soveltuvat käytettäväksi induktioliesien kanssa:

- valurauta
- emaloitu teräs
- hiiliteräs
- ruostumaton teräs (ei kuitenkaan kaikki)
- alumiini, jossa on ferromagneettinen pinnoite tai ferromagneettinen levy

Näet kattilan tai pannun soveltuvuuden yleensä -symbolista (painettu tavallisesti astian pohjaan). Voit myös kokeilla pysyykö magneetti kiinni pohjassa. Jos se tarttuu kiinni, astia soveltuu induktioliedelle.

Optimaalisen tehon saat, kun käytät kattiloita ja pannuja, joiden pohja on tasainen, jolloin lämpö jakaantuu tasaisesti. Pohjan epätasaisuus vaikuttaa sähkön- ja lämmönjohtavuuteen.

Käyttö

Kattilan/pannun pohjan vähimmäishalkaisija eri keittoalueilla

Lieden moitteettoman toiminnan varmistamiseksi astian on peitettävä yksi tai useampi liedien pintaan merkityistä viitepisteistä ja astian läpimitan on oltava riittävän suuri.

Käytä aina keittotasoa, joka vastaa parhaiten kattilan pohjan halkaisijaa.

Keittotaso	Suosittelut keittoastian halkaisija [mm]
Takana keskellä oleva keittotaso	120–200

Tyhjät tai ohutpohjaiset kattilat/pannut

Älä käytä tyhjiä tai ohutpohjaisia kattiloita/pannuja liedellä, koska laite ei silloin pysty tunnistamaan lämpötilaa tai kytketymään pois päältä automaattisesti, jos lämpötila on liian korkea. Tämä vahingoittaa pannua tai liedenn pintaa. Jos näin tapahtuu, älä koske mihinkään vaan odota kaikkien komponenttien jäähtymistä.





Jos näkyviin tulee virheilmoitus, katso kohtaa "Vianmääritys".

Vinkkejä

Äänet käytön aikana

Kun keittotaso on päällä, se voi surista hetken aikaa. Tämä on kaikkien keraamisten keittotasojen ominaisuus, eikä se vaikuta laitteen toimintaan tai sen käyttöikään. Ääni riippuu käytetystä keittoastiasta. Jos se aiheuttaa merkittävää häiriötä, keittoastian vaihtaminen voi auttaa.















Hoito ja puhdistus

-  **Varoitus!** Sammuta laite ja anna sen jäähtyä ennen kuin kytket sen irti.
-  **Varoitus!** Sammuta laite ja anna sen jäähtyä ennen laitteen puhdistamista.
-  **Varoitus!** Turvallisuussyistä laitetta ei saa puhdistaa höyrypuhdistimilla tai painepesureilla.
-  **Varoitus!** Terävät esineet ja hankaavat puhdistusaineet vahingoittavat laitetta. Puhdista laite ja poista ruoantähteet vedellä ja astianpesuaineella aina käytön jälkeen. Poista myös puhdistusainejäämät!
-  Keraamisessa lasissa olevat naarmut ja tummat tahrat, joita ei voida poistaa, eivät vaikuta laitteen toimintaan.

Lian ja pinttyneen lian poistaminen:

- Sokerisen ruoan, muovin ja folion jäämät on poistettava heti. Paras työkalu lasipinnan puhdistukseen on kaavin (ei toimiteta laitteen mukana). Pitele kaavinta pienessä kulmassa keraamiseen lasipintaan nähden ja poista lika liu'uttamalla terää pintaa pitkin. Pyyhi laite kostealla liinalla ja pienellä määrällä astianpesuainetta. Kuivaa laite lopuksi puhtaalla liinalla.
- Kalkki, vesirenkaat, rasvaroisheet ja metallimaiset kiiltävät läiskät tulee poistaa keraamiselle lasille tai ruostumattomalle teräkselle tarkoitetulla puhdistusaineella, kun laite on jäähtynyt.

Vianmääritys

Ongelma	Mahdollinen syy	Ratkaisu
Laitte ei toimi.	Kodissasi on tapahtunut sähkökatko tai oikosulku.	
	Laitetta ei ole liitetty pistorasiaan oikein.	Tarkista virtalähteen ja lieden väliset liitännät.
	Laitteen päälle kytkemisestä on kulunut yli 10 sekuntia.	Kytke laite uudelleen päälle.
	Lapsilukko on kytketty päälle.	Kytke lapsilukko pois päältä. (katso osio "Lapsilukko").
	Useita painikkeita kosketettiin samanaikaisesti.	Kosketa vain yhtä painiketta kerrallaan.
Laitte lopettaa toiminnan. Virheilmoitus:  → 	Keittoastia ei sovellu induktioliedelle.	Käytä induktioliedelle sopivaa keittoastiaa.
	Ei keittoastiaa tai keittoastian halkaisija on alle 120 mm.	Aseta keittotasolle keittoastia.
Laitte lopettaa toiminnan. Virheilmoitus:  → 	Keittoastia on tyhjä (kiehunut tyhjäksi) tai lämpötila liian korkea.	Kytke laite pois päältä ja kytke takaisin päälle 5 minuutin kuluttua. Jos E2 ei häviä, ota yhteyttä lähimpään IKEA-myymälään.
	Ilmanottoaukko tai ulostuloaukko on tukossa.	
	Ympäristön lämpötila on liian korkea.	
Laitte lopettaa toiminnan. Virheilmoitus:  → 	Sähkövirta ylittää arvon AC 275 V.	Vaihda virtalähde sopivampaan.
Laitte lopettaa toiminnan. Virheilmoitus:  → 	Sähkövirta on alle arvon AC 100 V.	Vaihda virtalähde sopivampaan.
Laitte lopettaa toiminnan. Virheilmoitus:  → 	Laitteen lämpötila-anturi ei toimi.	Ota yhteys lähimpään IKEA-myymälään.
Laitte lopettaa toiminnan. Virheilmoitus:  → 	Keittoastia on tyhjä (kiehunut tyhjäksi) tai lämpötila liian korkea.	Anna laitteen jäähtyä ja estä tyhjäksi kiehuminen.
Laitte lopettaa toiminnan. Virheilmoitus:  → 	Sisäinen poikkeus	Kytke laite pois päältä ja kytke takaisin päälle 5 minuutin kuluttua. Jos E0 ei häviä, ota yhteyttä lähimpään IKEA-myymälään.

Virhekoodi näkyy, kun liesi on päällä ja virhe tunnistetaan. E ja numerot näkyvät hetken (1 sekunnin) ja kiertävät näytössä.

Jos laitteen käytössä ilmenee vikaa, yritä ensin selvittää ongelma itse vianmääritysohjeiden avulla. Jos ongelma ei ratkea, ota yhteyttä lähimpään IKEA-myymälään.

 Jälleenmyyjä ei takuuajanakaan huolla laitetta ilman lisämaksua, jos laitetta on käytetty väärin.

Tekniset tiedot

Nimellisteho	2 000 W
Nimellisjännite	220 V - 240 V~
Nimellistaajuus	50 - 60 Hz
Syvyys	305 mm
Leveys	270 mm
Korkeus	62 mm
Nettopaino	2,4 kg

Ympäristönsuojelu

Kodinkoneiden hävittäminen

Tuotteessa oleva merkintä  tarkoittaa, että tuotetta ei saa hävittää kotitalousjätteiden mukana. Toimita laite sähkö- ja elektroniikkaromun keräys- ja kierrätyspisteeseen. Tuotteen oikein hävittämällä autat estämään mahdollisia negatiivisia ympäristö- ja terveysvaikutuksia, joita virheellinen jätteenkäsittely voi aiheuttaa. Lisätietoa tämän tuotteen kierrättämisestä saat kunnanvaltuustostasi, jätehuoltoliikkeestäsi tai liikkeestä, josta ostit tuotteen.

 **Varoitus!** Suorita seuraavat toimet ennen laitteen hävittämistä:

- Irrota pistoke pistorasiasta.
- Leikkaa virtajohto irti ja hävitä se.

Pakkausmateriaalien hävittäminen

Merkinnällä  varustetut materiaalit ovat kierrätettävissä. Kierrätä pakkaus hävittämällä se asianmukaiseen keräysastiaan.

Energiansäästö

- Peitä kattilat ja pannut kansilla aina, kun se on mahdollista.
- Aseta keittoastia keittotasolle jo ennen kuin kytket keittotason päälle.
- Keittoastian pohjan tulee olla mahdollisimman paksu ja tasainen.

IKEA-Takuu

Kuinka kauan IKEA-takuu on voimassa?

Tämä takuu on voimassa kaksi (2) vuotta alkaen laitteen alkuperäisestä ostopäivästä IKEA-myyrmälästä. Todisteeksi vaaditaan alkuperäinen ostokuitti. Jos takuukauden aikana tehdään huoltotyö, se ei pidennä laitteen takuuaikaa.

Kuka vastaa takuupalvelusta?

Ota yhteys lähimpään IKEA-myyrmälään.

Mitä takuu kattaa?

Takuu kattaa kodinkoneiden materiaali- ja valmistusvirheiden aiheuttamat viat siitä päivästä lähtien, kun tuote ostetaan IKEA-tavaratalosta. Takuu koskee vain kotitalouskäyttöä. Poikkeukset mainitaan kohdassa "Mitä tämä takuu ei kata?". Takuuajana takuu kattaa vian korjaamisesta aiheutuvat kustannukset, kuten korjaustyöt, osat ja työ- ja matkakustannukset edellyttäen, että laite voidaan korjata ilman erityiskustannuksia. Korvatuista osista tulee IKEAn omaisuutta.

Mitä IKEA tekee ongelman ratkaisemiseksi?

IKEA tarkistaa tuotteen ja päättää oman harkintansa mukaan, kuuluuko vika takuun piiriin. Mikäli näin on, IKEA oman harkintansa mukaan joko korjaa viallisen tuotteen tai vaihtaa sen uuteen samanlaiseen tai vastaavaan tuotteeseen.

Korvatuista osista tulee IKEAn omaisuutta.

- Mitä tämä takuu ei kata?
- Normaalia kulumista. Tahallisia tai huolimattomuudesta aiheutuneita vahinkoja, käyttöohjeiden noudattamisen laiminlyömisestä, virheellisestä asennuksesta tai väärään jännitteeseen liittämistä aiheutuneita vahinkoja, kemiallisesta tai sähkökemiallisesta reaktiosta, ruosteesta, syöpmisestä tai vesivahingoista aiheutuneita vahinkoja, mukaan lukien, mutta näihin rajoittumatta, syöttöveden liiallisesta kalkkipitoisuudesta tai epänormaaleista ympäristöolosuhteista aiheutuneita vahinkoja.
- Kulutushyödykkeinä pidettäviä osia, kuten paristoja ja lamppeja.

- Ei-toiminnallisten ja koristeellisten osien vikoja, jotka eivät vaikuta kodinkoneen normaaliin käyttöön, esim. naarmuja ja värerioja.
- Vieraiden esineiden tai aineiden tai suodattimissa, tyhjennysjärjestelmissä tai pesuainelokeroissa olevien tukosten poistamisen tai kodinkoneen puhdistuksen aiheuttamia satunnaisia vahinkoja.
- Seuraavia osia koskevia vahinkoja: lasikeraaminen taso, varusteet, astia- ja ruokailuvälinekorit, vedenotto- ja tyhjennysletkut, tiivisteet, lamput ja lampun suojuukset, näytöt, kytkimet, kuoret ja niiden osat. Tämä pätee, ellei näiden vahinkojen voida todistaa syntyneen valmistusvirheiden vuoksi.
- Muiden kuin nimettyjen palveluntarjoajien ja/tai valtuutetun huoltokumppanin tekemiä korjauksia tai korjauksia, joissa ei ole käytetty alkuperäisiä varaosia.
- Virheellisestä tai ohjeiden vastaisesta asennuksesta johtuneita korjauksia.
- Muussa kuin kotitalouskäytössä eli ammattimaisessa käytössä syntyneitä vikoja.
- Kuljetusvaurioita. Jos asiakas kuljettaa tuotteen kotiinsa tai muuhun osoitteeseen, IKEA ei vastaa kuljetuksen aikana mahdollisesti syntyvistä vahingoista. Jos IKEA kuitenkin toimittaa tuotteen asiakkaan toimitusosoitteeseen, IKEA (ei tämä takuu) vastaa toimituksen aikana tuotteelle syntyneistä vahingoista.
- Kustannuksia, jotka syntyvät laitteen asentamisesta paikalleen. Jos IKEAn nimeämä palveluntarjoaja tai valtuuttama huoltoliike kuitenkin korjaa tai korvaa laitteen tämän takuun ehtojen mukaisesti, palveluntarjoaja tai sen valtuutettu huoltoliike tarvittaessa asentaa korjatun kodinkoneen uudelleen tai asentaa korvatun laitteen.

Miten kansallista lakia sovelletaan?

IKEA-takuu antaa ostajalle tietyt lailliset oikeudet, jotka kattavat tai ylittävät kaikki paikalliset lailliset vaatimukset. Nämä ehdot eivät kuitenkaan rajoita millään tavalla kuluttajansuojalaisissa määritettyjä kuluttajan oikeuksia.

Voimassaoloalue

Laitteille, jotka on ostettu EU-maassa ja jotka viedään toiseen EU-maahan, palvelu tarjotaan uudessa maassa normaalisti voimassa olevien takuuehtojen mukaisesti. Velvoite palvelujen suorittamiseksi takuun puitteissa on olemassa ainoastaan, jos laite vastaa ja on asennettu:

- sen maan teknisten määräysten mukaisesti, jossa takuupyynnöte tehdään.
- asennusohjeiden ja käyttöoppaan turvallisuusohjeiden mukaisesti.

IKEA-laitteiden HUOLTO

Ota yhteys IKEAan, kun:

- haluat tehdä tämän takuun piiriin kuuluvan huoltopyynnön.
- haluat pyytää lisäohjeita koskien IKEA-kodinkoneiden toimintoja.

Varmistaaksemme, että saat parhaan mahdollisen avun, pyydämme tutustumaan huolellisesti asennusohjeisiin ja/tai käyttöohjeisiin ennen yhteydenottoa.

Huoltoliikkeiden yhteystiedot



IKEAn huoltopalvelu auttaa sinua puhelimitse laitteesi perusvianmäärityksessä. Paikallisen myymäläsi puhelinnumeron ja aukioloajat löydät IKEA-kuvastosta tai osoitteesta www.ikea.com.

Nopean palvelun takaamiseksi ilmoita aina laitteesi arvokilvessä oleva IKEA:n tuotenumero (8-numeroinen koodi).

PIDÄ OSTOKUITTI TALLESSA!

Se on todiste ostosta ja vaaditaan takuuta varten. Lisäksi ostokuitissa on mainittu IKEA-tavaratalon nimi ja kunkin ostetun laitteen tuotenumero (8-numeroinen koodi).

Tarvitsetko lisäapua?

Jos sinulla on kysymyksiä, jotka eivät liity kodinkoneen huoltoon, ota yhteys IKEA-asiakaspalveluun. Ennen yhteydenottoa tutustu huolellisesti laitteen mukana tuleviin ohjekirjoihin.

Innehåll

Säkerhetsinformation	45	Skötsel och rengöring	54
Säkerhetsanvisningar	48	Felsökning	55
Beskrivning av produkten	50	Tekniska data	56
Indikeringar	51	Miljöhänsyn	56
Daglig användning	51	IKEA-Garanti	57
Vägledning för kokkärl	53		

Säkerhetsinformation

- ⓘ För din egen säkerhet och korrekt användning av apparaten ska du läsa igenom bruksanvisningen noggrant innan du installerar och använder den. Spara bruksanvisningen även om du flyttar eller säljer apparaten. Den som använder apparaten måste känna till hur den ska användas och dess säkerhetsfunktioner.

Korrekt användning

- Lämna inte apparaten obevakad medan den används.
- Apparaten är endast avsedd för hushållsbruk.
- Apparaten är endast avsedd för inomhusbruk.
- Apparaten får inte användas som arbetsytta eller förvaringsytta.
- Placera inte brännbara vätskor, mycket lättantändliga material eller smältbara föremål (t.ex. plastfilm, plast, aluminium) på eller i närheten av apparaten.
- Var försiktig när du ansluter andra elektriska apparater i eluttag i närheten. Låt inte strömsladdar komma i kontakt med eller fastna under apparaten eller heta köksredskap.
- Försök inte reparera apparaten på egen hand för att undvika personskador och skador på apparaten. Kontakta alltid ditt närmaste IKEA-varuhus.

Säkerhet för barn och särskilt sårbara personer

- Barn från 8 års ålder och personer med nedsatt fysisk, sensorisk eller mental förmåga, eller bristande erfarenhet och kunskap, kan använda produkten under uppsikt eller om de har fått instruktioner om hur produkten kan användas på ett säkert sätt och förutsatt att de förstår vilka faror det innebär.

- Håll allt förpackningsmaterial borta från barn. på grund av kvävningsrisken.
 - Håll barn borta från apparaten under tiden den används samt när den inte används.
 - Barn under 8 år ska hållas borta från spisen om de inte är under ständig uppsikt.
 - Barn får inte leka med spisen. Rengöring och underhåll ska inte utföras av barn utan uppsikt.
- ⚠ **Varning!** Aktivera barnlås för att undvika att små barn och husdjur oavsiktligt slår på hällen.

Säkerhetsföreskrifter

- Se till att ingenting täpper för ventilationshålen i apparatens hölje eller inbyggda struktur.
- Ta inte på panelen medan indikatorn för restvärme fortfarande är tänd för att undvika skada.
- Stoppa inte in föremål i induktionshällen medan den används för att undvika elektriska stötar.
- Lägg aldrig sladden runt halsen för att undvika risk för strypning.
- Spishäll får inte rengöras med ångrengörare.
- Metallföremål som knivar, gafflar, skedar och lock får inte placeras på hällens yta eftersom de kan bli heta.
- Stäng av hällelementet efter användning genom att använda dess kontrollreglage och förlita dig inte på kärldetektorn.
- Spisen är inte avsedd att styras med extern timer eller separat fjärrkontrollsystem.
- Var försiktig så att du inte råkar ta på värmeelementen.
- Om spisens sladd är skadad måste den bytas ut av tillverkaren, ett auktoriserat servicecenter eller annan behörig person för att undvika fara. Kontakta närmaste IKEA-varuhus.

- ⚠ **VARNING:** Om ytan spricker måste spisen stängas av för att undvika risken för elektriska stötar. Kontakta närmaste IKEA-varuhus.

- ⚠ **VARNING:** Spisen och dess åtkomliga delar kan bli heta under användning.

- ⚠ **VARNING:** Att laga mat utan uppsikt på en häll med fett eller olja kan vara farligt och leda till brand. Försök ALDRIG släcka eventuell eld med vatten, utan stäng i stället av spisen och täck lågan med ett lock eller en brandfilt.

Säkerhetsanvisningar

Installation

- Tillverkaren bär inget ansvar för skador på personer eller husdjur eller skador på egendom som orsakas av att följande krav inte följs.

⚠ Varning! Se avsnittet Säkerhetsinformation för att fortsätta med installationen.

⚠ Varning! Installationsprocessen måste följa de lagar, förordningar, direktiv och standarder (elektriska säkerhetsregler och förordningar, lämplig återvinning i enlighet med förordningar etc.) som gäller i det land där apparaten används!

- Undvik att installera apparaten intill dörrar och under fönster, eftersom köksredskap kan slås omkull och ramlar av hällen om dörrar och fönster öppnas.
- Se till att apparaten inte skadas vid transport. Anslut aldrig en skadad apparat.
- Installera inte apparaten om den skadas under transport.
- Anslut inte hällen med förlängningssladdar och placera inte hällen där sladden korsar arbetsytor.
- Produktens specifikationer får inte ändras. då risk för skada föreligger på personer eller apparaten.

⚠ Varning! Följ noggrant instruktionerna för elanslutningar.

Elektriska anslutningar

- Innan du ansluter apparaten måste du kontrollera att nominell spänning på apparatens märkplåt motsvarar eluttagets förbrukningsspänning. Kontrollera även hällens märkeffekt och se till att hemmets elektriska installation är anpassad för denna märkeffekt (se kapitlet Tekniska data).
- Märkskylten är placerad längst ned på hällens hölje.

⚠ Varning! Risk för skada på grund av elektrisk ström.

- Lösa och olämpliga stickproppar och kontaktanslutningar kan få kabelfästet att överhettas.

Innan användning:

Uppmärksamma följande instruktioner innan användning.

- Använd ett vanligt standardeluttag och kontrollera eluttaget noggrant för att förebygga skador.
- Hällen får inte öppnas av dig eller av en icke-kvalificerad person. Hällen får endast repareras av dess serviceagent eller liknande kvalificerad tekniker.
- Kontrollera strömsladden och stickproppen. Använd inte hällen om strömsladden och/eller stickproppen är skadad. Dra inte ut sladden med blöta händer.
- Använd inte förlängningssladd och anslut endast till vanliga eluttag.
- Om hällen inte har använts under en längre tid bör du låta den vara påslagen i tio minuter innan användning för att stabilisera de elektroniska komponenterna. Sedan kan du börja använda hällen.
- Använd inte hällen i närheten av vatten, eld eller fuktiga områden. Hällen är ENDAST avsedd för användning inomhus.
- Ta bort all förpackning, klistermärken och plastfilm innan hällen används.
- Stäng av matlagningssonerna efter varje användning genom att använda respektive kontrollreglage och förlita dig inte på kärldetektorn.
- Risk för brännskador! Placera inte föremål av metall, som knivar, gafflar, skedar och kastrullock på matlagningssytan, eftersom de kan bli heta.

⚠ Varning! Brandrisk! Överhettat fett och olja kan väldigt lätt fatta eld.

⚠ Varning! Användare med pacemakers bör se till att deras överkropp inte kommer närmare än 30 cm från de induktionszoner som är på.

⚠ Varning! Använd inte apparaten med blöta händer och håll kontrollpanelens yta torr. Mycket vatten på kontrollpanelens knappar gör att de inte fungerar.

⚠ Varning! Om ytan är sprucken måste apparaten stängas av för att undvika risken för elektriska stötar.

Vid och efter användning:

Uppmärksamma följande instruktioner för att undvika brand och olyckor.

- Hällen får ENDAST placeras på en plan och stabil yta.
- Barn bör hållas under uppsikt för att se till att de inte leker med apparaten.
- Placera inte något av följande föremål på panelen när hällen används.
 - a) Rostfritt stål
 - b) Järn
 - c) Gjutjärn
 - d) Aluminium
 - e) Lock och emalj
 - f) Bestick
 - g) Tallrikar av järn, rostfritt stål, gjutjärn eller aluminium
 - h) Tomma kokkär
- Bär eller flytta inte på hällen med kokkär ovanpå den medan den är varm.
- Se till att det är gott om ventilation runt omkring apparaten medan den är varm.
- För inte in några tråd- eller metallföremål i hällens luftinlopp eller luftutsläpp.
- Hur man sköter om panelen
 - a) Tappa aldrig tunga föremål på panelen.
 - b) Häll aldrig vatten, syra eller annan vätska på panelen.
 - c) Bränn inte något med eld på panelen.
 - d) Placera inga heta kokkär ovanpå hällen när den inte används.
 - e) Om ytan (panelen) är spräckt, bör du stänga av hällen omedelbart för att undvika elektriska stötar och lämna in den till närmaste IKEA-varuhus.
 - f) Vissa kokkär kan generera ett konstigt ljud under användning. Om detta sker, kan du försiktigt flytta kokkåret och ljudet kanske försvinner eller minskar. Byt kokkär om så inte är fallet.
- Placera inte hällen på en matta, trasa eller pappersmaterial medan den är i drift.
- Ta inte på panelen medan den är het. Panelen är fortfarande het tills indikatorn för restvärmen har släckts, även om strömmen är avstängd.

- Koppla inte ur hällen genom att dra i sladden.
- Stäng av hällen och låt den svalna innan du kopplar ur kontakten. Koppla ur strömsladden när hällen inte kommer att användas under en längre tid.
- Ställ inga på hällen efter användning.

Hur man undviker skada på hällen

- Glaskeramik kan skadas om föremål tappas på den eller om kokkär välts på den.
- Kokkär gjorda av gjutjärn, aluminium eller med skadade bottenar kan repa glaskeramiken om de dras på ytan.
- Glaskeramik kan också skadas om den tappas på golvet.
- För att undvika skada på kokkär och glaskeramik måste man undvika att kastruller och stekpannor torrkokar.
- Använd inte matlagingszonerna med tomma kokkär eller utan kokkär.
- Täck aldrig någon del av hällen med aluminiumfolie. Placera aldrig plast eller annat smältbart material på hällen.

⚠ Varning! Låt strömsladden sitta kvar i eluttaget efter användning tills fläkten och värmeindikatorn har stängts av.

Information om akrylamid

Viktigt! Enligt den senaste forskningen kan mat som bränns för mycket (i synnerhet livsmedel som innehåller stärkelse) utgöra en hälsorisk på grund av akrylamider. Därför rekommenderar vi att använda lägsta möjliga temperatur vid matlagning och inte bränna maten för mycket.

Beskrivning av produkten

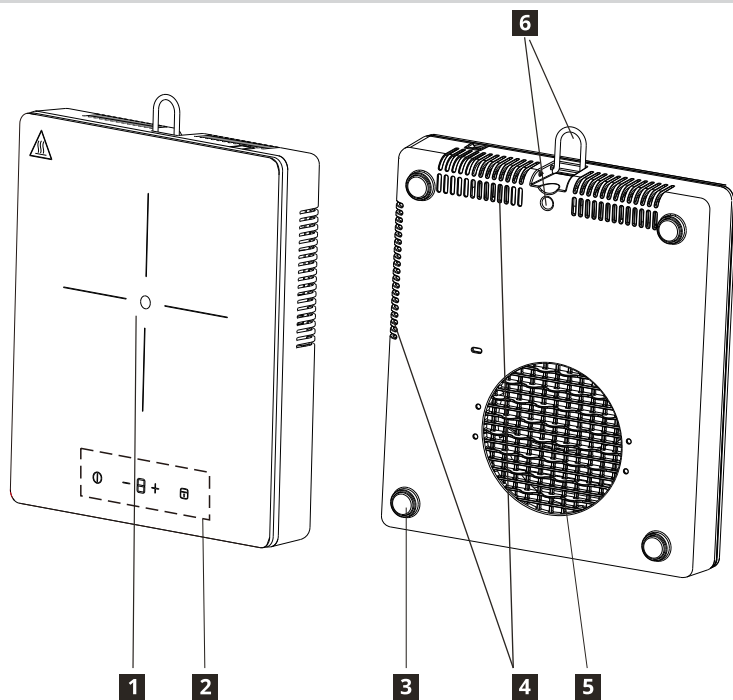

- 1** Uppvärmningsområde
Matlagningszon 175 mm, 2000 W
- 2** Kontrollpanel
- 3** Silikonfötter

- 4** Luftutsläpp
- 5** Luftintag
- 6** Krokhängare

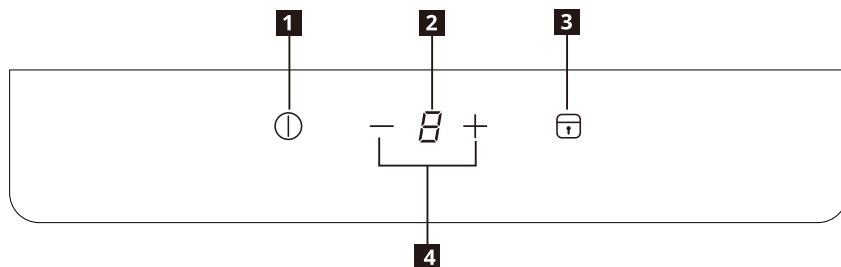

Kontrollpanelens layout

- 1** På/Av
- 2** Display för effektnivå
- 3** Lås/barnlås
- 4** Inställningar för effektnivå -/+

Fält och displayer för touchkontrollsensorn

Hällen kontrolleras genom att trycka på sensorfält. Displayer och akustiska signaler (korta pip) bekräftar valet av en funktion.

Effektnivå	1	2	3	4	5	6	7	8	9
Effekt	150 W	300 W	600 W	900 W	1 100 W	1 300 W	1 500 W	1 700 W	2 000 W

Indikeringar

Grytan är felaktigt placerad eller saknas

Denna symbol visas om grytan inte är lämplig för användning på en induktionshäll, inte är korrekt placerad eller inte har en lämplig storlek för den valda matlagingszonen. Om ingen gryta upptäcks inom 30 sekunder efter valet stängs matlagingszonen av.

Restvärme

Om displayen visar "H" är matlagingszonen fortfarande varm. När matlagingszonen svalnar slöcknar displayen.

Varning! Risk för brännskador från restvärme!

Efter att du stänger av hällen behöver matlagingszonerna lite tid att svalna. Titta på restvärmeindikatorn .

Använd restvärmen för smältning och för att hålla mat varm.

Dra inte ut sladden till hällen innan  har försvunnit från displayen.

Daglig användning



Ansluta till eluttag

1. När kontakten har satts in i ett eluttag aktiveras barnlåset. Tryck och håll ned barnlåsknappen i 3 sekunder för att inaktivera.

PÅ/AV

1. Tryck på PÅ/AV-knappen och "0" kommer att visas på displayen för att visa att hällen är i standby-läge. Effektindikeringen kommer att tändas. Om ingen värmeinställning väljs inom 30 sekunder stängs hällen av automatiskt utan att man behöver trycka på PÅ/AV-knappen.
2. Om man trycker på PÅ/AV-knappen under användning, stängs hällen av.



Inställningar för effektnivå

1. Tryck på — eller + för att styra effektnivån under användning.
2. Tryck på — så går effektnivån direkt till "9". Tryck på — för att minska effektnivån från "9" till "1".
3. Tryck på + och effektnivån ökar från "1". Tryck på + för att öka effektnivån från "1" till "9".



Låsfunktion

Medan matlagningszonen används kan du låsa kontrollpanelen för att till exempel rengöra hällen. Detta förhindrar en oavsiktlig ändring av inställningen för effektnivån. Hällen kan fortfarande stängas av med hjälp av PÅ/AV-knappen.

Aktivera låset

1. Ställ in önskad effektnivå.
2. Håll låsknappen nedtryckt i tre sekunder. Funktionen är aktiverad när Låsknappens indikering tänds och ett ljud hörs.

Inaktivera låset

1. Håll låsknappen nedtryckt i tre sekunder. Funktionen inaktiveras när Låsknappens indikering släcks och ett ljud hörs.
2. Effektnivån återgår till föregående inställning.

Barnlåsfunktion

Du kan också ha kontrollpanelen låst när hällen inte används. Denna funktion förhindrar att hällen sätts på av misstag.

Aktivera barnlåset

1. Aktivera hällen med PÅ/AV-knappen. Ställ inte in någon effektnivå.
2. Håll låsknappen nedtryckt i tre sekunder. Funktionen är aktiverad när Låsknappens indikering tänds och ett ljud hörs.
3. Inaktivera hällen med PÅ/AV-knappen.

Inaktivera barnlåset

1. Håll låsknappen nedtryckt i tre sekunder. Funktionen inaktiveras när Låsknappens indikering släcks och ett ljud hörs.

Automatisk avstängning

Denna funktion stänger av hällen automatiskt om:

- alla matlagningszoner stängs av.
- DU inte ställer in en effektnivå inom 30 sekunder efter att du har slagit på hällen.
- DU inte stänger av en matlagningszon eller ändrar effektnivån efter två timmar eller om överhettning inträffar (t.ex. när en kastrull kokar torr).

Vägledning för kokkärl

Vilka grytor som kan användas

Använd bara grytor och kokkärl med botten tillverkad av ett ferromagnetiskt material som är lämpligt för användning med induktionshällar:

- Gjutjärn
- emaljerat stål
- kolstål
- rostfritt stål (dock inte alla)
- aluminium med ferromagnetisk beläggning eller ferromagnetisk platta

Titta efter symbolen  (vanligtvis stämplad på botten) för att bestämma om en gryta eller ett kokkärl är lämpligt. Du kan även hålla en magnet mot botten. Om den fastnar på undersidan fungerar kokkärlet på en induktionshäll.

Använd alltid grytor och kokkärl med en platt botten som fördelar värmen jämnt för att säkerställa optimal effektivitet. Om botten är ojämn kommer det att påverka effekten och värmeledningen.

Bruksanvisning

Minsta diameter på grytans/kokkärlets botten för de olika matlagningsområdena

För att säkerställa att hällen fungerar korrekt måste grytan täcka en eller flera av de referenspunkter som anges på hällen. Grytan måste även ha en lämplig minsta diameter.

Använd alltid den matlagningszon som bäst motsvarar diametern på botten av kokkärlet.

Matlagningszon	Rekommenderad diameter på kokkärlet [mm]
Den mittersta bakre matlagningszonen	120 - 200

Tomma kokkärl eller kokkärl med tunn botten

Använd inte tomma kokkärl eller kokkärl med tunn botten på hällen eftersom den inte kan övervaka temperaturen eller stängas av automatiskt om temperaturen blir för hög vilket skadar kokkärlet eller hällens yta. Rör inte vid något om detta inträffar och vänta tills alla komponenter har svalnat.





Se "Felsökning" om ett felmeddelande visas.

Tips

Oljud vid tillagningen

När en matlagningszon är aktiv kan den brumma en aning. Detta kännetecknar alla matlagningszoner av keramiskt glas och försämrar inte hällens funktion eller livslängd. Oljudet beror på det kokkärl som används. Om det orsakar betydande störningar kan det hjälpa att byta kokkärl.















Skötsel och rengöring

-  **Varning!** Stäng av hällen och låt den svalna innan sladden dras ur.
-  **Varning!** Stäng av hällen och låt den svalna innan du rengör den.
-  **Varning!** Av säkerhetsskäl får hällen inte rengöras med ångblästrare eller högtrycksrengörare.
-  **Varning!** Vassa föremål och rengöringsmedel med slipeffekt skadar hällen. Rengör hällen och avlägsna rester med vatten och diskmedel efter varje användning. Avlägsna även rester från rengöringsmedel!
-  Repor eller mörka fläckar på glaskeramiken som inte kan avlägsnas påverkar inte hällens funktion.

Ta bort rester och envisa fläckar:

- Livsmedel som innehåller socker, plast och aluminiumfolie måste tas bort omedelbart. Det bästa verktyget för att rengöra glasytan är en skrapa (medföljer ej hällen). Placera skrapan vinklad mot glaskeramikytan och avlägsna rester genom att låta skrapans blad glida över ytan. Torka av hällen med en fuktad trasa och lite diskmedel. Torka till sist av hällen med en ren trasa tills den är torr.
- Ringar från kalkavlagringar, vattenringar, fettstänk och blanka metalliska fläckar bör avlägsnas efter att hällen har svalnat genom att använda rengöringsmedel för glaskeramik eller rostfritt stål.

Felsökning

Problem	Möjlig orsak	Lösning
Apparaten fungerar ej.	Strömavbrott eller kortslutning i ditt hem.	
	Strömanslutningen till eluttaget är inte korrekt gjord.	Kontrollera att anslutningen till eluttaget är korrekt.
	Drygt 10 sekunder har gått sedan hällen sattes på.	Sätt på hällen igen.
	Barnlåset är på.	Inaktivera barnlåset. (Se avsnittet "Säkerhetsanordning för barn").
	Flera sensorfält har rörts på samma gång.	Tryck bara på ett sensorfält i taget.
Hällen slutar fungera. Felindikering:  → 	Kokkärlet är inte lämpligt för induktion.	Byt ut det mot ett annat kokkäril som lämpar sig för induktion.
	Det finns inget kokkäril på tillagningszonen eller så är kokkärlets diameter mindre än 120 mm.	Placera ett kokkäril på matlagningszonen.
Hällen slutar fungera. Felindikering:  → 	Kokkärlet är tomt (torrkokar) eller matlagnings Temperaturen är för hög.	Stäng av hällen och slå på den igen efter fem minuter. Kontakta närmaste IKEA-varuhus om E2 kvarstår.
	Luftintaget och luftutsläppet är blockerat.	
	Omgivningstemperaturen är för hög.	
Hällen slutar fungera. Felindikering:  → 	Eluttagets ström är högre än 275 V växelström.	Flytta kontakten till ett lämpligt eluttag.
Hällen slutar fungera. Felindikering:  → 	Nätaggregatet är lägre än 100 V växelström.	Flytta kontakten till ett lämpligt eluttag.
Hällen slutar fungera. Felindikering:  → 	Hällens temperaturgivare fungerar inte.	Kontakta närmaste IKEA-varuhus.
Hällen slutar fungera. Felindikering:  → 	Kokkärlet är tomt (torrkokar) eller matlagnings Temperaturen är för hög.	Låt apparaten svalna och förhindra torrkokning.
Hällen slutar fungera. Felindikering:  → 	Inre undantag	Stäng av hällen och slå på den igen efter fem minuter. Kontakta närmaste IKEA-varuhus om E0 kvarstår.

En felkod visas när hällen slås på och ett fel upptäcks. E och ett nummer visas med jämna mellanrum (en sekund) och växlas.

Om det finns ett fel kan du försöka lösa det genom att följa riktlinjerna för felsökning. Kontakta ditt närmaste IKEA-varuhus om problemet inte går att lösa.

 Om du inte har använt apparaten på korrekt sätt, kanske varuhuset inte vidtar åtgärder utan kostnad, även under apparatens garantitid.

Tekniska data

Märkeffekt	2 000 W
Spänning	220 V - 240 V~
Frekvens	50 - 60 Hz
Djup	305 mm
Bredd	270 mm
Höjd	62 mm
Nettovikt	2,4 kg

Miljöhänsyn

Avfallshantering av hushållsapparater

Symbolen  på produkten eller dess förpackningsmaterial, betyder att produkten inte får hanteras som hushållssopor. I stället bör den tas till lämplig återvinningsstation för elektrisk och elektronisk utrustning. Genom att försäkra dig om att denna produkt kasseras på ett korrekt sätt, hjälper du till att motverka potentiella negativa effekter på miljön och på människors hälsa som skulle kunna orsakas av felaktig kassering av denna produkt. För mer detaljerad information om hur man återvinner denna produkt, kontakta kommunen, din återvinningsstation eller det varuhus där du köpte produkten.

 **Varning!** Följ dessa steg för att kassera produkten:

- Dra ut kontakten ur eluttaget.
- Klipp av strömsladden och släng den.

Avfallshantering av förpackningsmaterial

Material med symbolen  kan återvinnas. Kassera förpackningen i en lämplig insamlingscontainer för återvinning.

Energisparande

- Om det är möjligt bör alltid lock användas på kokkärlen.
- Ställ kokkärlet på matlagningssonen innan du sätter på den.
- Kokkärlets botten bör vara så tjock och plan som möjligt.

IKEA-Garanti

Hur länge är IKEAs garanti giltigt?

Denna garanti är giltig i två (2) år från det ursprungliga inköpsdatumet för din apparat hos IKEA. Originalkvittot krävs som inköpsbevis. Om servicearbete utförs under garantin förlänger detta inte garantitiden på apparaten.

Vem utför service?

Kontakta närmaste IKEA-varuhus.

Vad täcks av denna garanti?

Garantin omfattar fel på vitvaran, vilka orsakats av material- eller produktionsfel som fanns vid den tidpunkt produkten köptes på IKEA. Garantin gäller endast för hemmabruk. Undantagen specificeras under rubriken "Vad omfattas inte av den här garantin". Inom garantiperioden ersätts kostnader för att åtgärda felet – t.ex. reparationer, reservdelar, arbete och resor – förutsatt att vitvaran är tillgänglig för reparation utan särskilda kostnader. Utbytta delar tillfaller IKEA.

Vad gör IKEA för att åtgärda problemet?

IKEA kommer att kontrollera produkten och efter eget godtycke avgöra om den omfattas av denna garanti. Om produkten anses omfattas av garantin, kommer IKEA efter eget godtycke att antingen reparera den defekta produkten, eller byta ut den mot samma eller en jämförbar produkt.

Vad omfattas inte av den här garantin?

- Normalt slitage.
- Skador orsakade avsiktligt eller genom oaktksamhet, genom underlåtenhet att följa bruksanvisningen, felaktig installation eller anslutning till fel spänning, skador orsakade genom kemisk eller elektrokemisk reaktion, rost, korrosion eller vattenskador vilket inkluderar, men inte är begränsat till, skador orsakade av tillförsel av vatten med onormalt hög kalkhalt samt skador orsakade av onormala miljöförhållanden.
- Förbrukningsartiklar, inklusive batterier och lampor.
- Icke-funktionella och dekorativa delar som inte påverkar normalt bruk av vitvaran inklusive repor och eventuella färgskillnader.

- Oavsiktliga skador orsakade av främmande föremål eller ämnen vid rengöring eller rensning av filter, dräneringssystem eller diskmedelsfack.
- Skador på följande delar: keramiskt glas, tillbehör, över- och underkorgar, bestickkorgar, tillförsel- och avloppsslangar, tätningar, lampor och lampskydd, displayer, vred, höljen och delar av höljen. Förutom när sådana skador kan bevisas bero på produktionsfel.
- Reparationer som inte utförts av ett utsett serviceföretag och/eller en auktoriserad servicepartner, eller om andra reservdelar än originaldelar använts.
- Reparationer orsakade av felaktig installation eller installation som inte utförts enligt anvisningarna.
- Användning av vitvaran i ett professionellt sammanhang, dvs ej för hemmabruk.
- Transportskador. Om en kund själv transporterar produkten hem till sig eller till någon annan adress, har IKEA inget ansvar för eventuella skador som kan uppstå under transporten. Om däremot IKEA levererar produkten till kundens leveransadress så täcks eventuella skador som uppstår under den här transporten av IKEA.
- Kostnad för att utföra den initiala installationen av IKEA-vitvaran. Om däremot något av IKEA utsett serviceföretag eller dess auktoriserade servicesamarbetspartner reparerar eller byter ut vitvaran enligt villkoren i denna garanti kommer det utsedda serviceföretaget eller dess auktoriserade servicesamarbetspartner att återinstallera den reparerade vitvaran eller installera den utbyttesvaran, om så behövs.

Så här tillämpas nationella lagar

I Sverige tillämpar IKEA konsumentköplagen och köplagens reklamationsrätt. Den här garantin ger dig särskilda juridiska rättigheter utöver reklamationsrätten.

Garantins internationella giltighet

För vitvaror som köps i ett EU-land och sedan tas till ett annat EU-land lämnas service inom ramen för normala garantivillkor i det nya landet. Skyldighet att utföra service inom garantins ram finns endast om vitvaran överensstämmer med och är installerad i enlighet med:

- de tekniska specifikationerna för det land där garantianspråket görs;
- monteringsanvisningarna samt användarhandbokens säkerhetsinformation;

KUNDSERVICE för IKEA-produkter

Tveka inte att kontakta IKEA för att:

- begära service i enlighet med denna garanti;
- be om förtydligande om funktioner hos vitvaror från IKEA.

För att vara säker på att vi kan ge dig bästa möjliga hjälp, läs monteringsanvisningarna och/eller användarhandboken noggrant innan du tar kontakt med oss.

Så här når du oss om du behöver vår hjälp



IKEA Kundservicecenter kommer att hjälpa dig per telefon med enkel felsökning för din produkt när du ringer till dem. Telefonnummer och öppettider till ditt lokala IKEA-varuhus finns i IKEA-katalogen och på www.ikea.com.

För att du ska få hjälp snabbare bör du också alltid uppge IKEA:s artikelnummer (8 siffror) som finns på produktens märkplåt.

SPARA ALLTID INKÖPSKVITTOT!

Det gäller som inköpsbevis. Du måste kunna uppvisa ditt inköpskvitto för att garantin ska gälla. Detta kvitto anger också IKEA namn och artikelnummer (8 siffror) för varje produkt du har köpt.

Behöver du extra hjälp?

För övriga frågor som inte är relaterade till kundtjänst för vitvaror, ber vi dig kontakta kundtjänst på närmaste IKEA-varuhus. Läs alltid all produktokumentation noggrant innan du kontaktar oss.

Efnisyfirlit

Öryggisupplýsingar	59	Umhirða og þrif	68
Öryggisleiðbeiningar	62	Bilanaleit	69
Vörulýsing	64	Tæknileg gögn	70
Gaumljós	65	Umhverfismálefni	70
Dagleg notkun	65	IKEA-ábyrgð	71
Leiðbeiningar um potta og pönnur	67		

Öryggisupplýsingar

- ⓘ Til að tryggja öryggi og rétta notkun tækisins, lesið vandlega þessa handbók fyrir uppsetningu og notkun. Haldið alltaf þessum leiðbeiningum með tækinu, jafnvel ef þú flytur það eða selur. Notendur verða að vita alveg starfrækslu og öryggisatriði tækisins.

Rétt notkun

- Ekki láta tækið eftirlitslaust þegar það er í notkun.
- Þetta tæki er eingöngu hannað til heimilisnota.
- Þetta tæki er eingöngu hannað til notkunar innanhúss.
- Ekki má nota tækið sem vinnusvæði eða sem geymsluflöt.
- Ekki setja eða geyma eldfima vökva, mjög eldfim efni eða sambræðanlega hluti (t.d. plastfilmu, plast, ál) í eða nálægt tækinu.
- Gætið að þegar rafmagnstækinu er stungið í innstungu rétt hjá. Ekki leyfa snúrunni að koma við eða festast undir tækinu eða heitum pottum.
- Ekki gera sjálf(ur) við til þess að koma í veg fyrir meiðsli og skemmdir á tækinu. Hafið ávallt samband við næstu IKEA-verslun.

Öryggi barns og viðkvæms einstaklings

- Börn 8 ára og eldri og fólk sem er hreyfihamlað, með skerta skynjun, skert andlega eða skortir reynslu og þekkingu ef það hefur fengið leiðsögn eða leiðbeiningar um örugga notkun ísskápsins og áttar sig á hættunum sem fylgja mega nota ísskápinn.

- Haldið öllum umbúðum frá börnum. Vegna hættu á köfnun.
 - Halda börnum frá tækinu á meðan það er í gangi og einnig þegar það er ekki í notkun.
 - Börnum undir 8 ára aldri skal haldið frá nema þau séu undir stöðugu eftirliti.
 - Börn mega ekki leika sér að helluborðinu. Hreinsun og viðhald notanda skulu ekki framkvæmd af börnum án tilsjónar.
- ⚠ **Viðvörðun!** Setjið barnalæsinguna á til að hindra að ung börn og gæludýr kveiki óvart á helluborðinu.

Almennar öryggiskröfur

- Ekki setja neitt fyrir loftræstinguna á grind tækisins eða innbyggðu gerðina.
- Ekki snerta flötinn þegar hitavísirinn sýnir leifar af hita til að koma í veg fyrir meiðsli.
- Ekki setja neina hluti í spanhelluborð meðan á aðgerð stendur til að koma í veg fyrir raflost.
- Ekki vefja snúrunni um hálsinn til að koma í veg fyrir kyrkingarhættu.
- Ekki má nota gufuhreinsi til að hreinsa helluborðið.
- Ekki skal láta málmhluti svo sem hnífa, gaffla, skeiðar eða lok ofan á helluborðið, því að þeir geta orðið heitir.
- Eftir notkun skal slökkva á helluborðinu og ekki treysta á pottaskynjarann.
- Ekki er ætlast til að helluborðið sé notað með aukatímastilli eða sérstakri fjarstýringu.
- Forðast skal að snerta hitafleti.
- Ef rafsnúran er skemmd þarf framleiðandi, viðurkennt þjónustuverkstæði eða einhverjir með hliðstæða löggildingu að skipta um hana til að forðast hættu. Vinsamlegast hafið samband við verslun IKEA.

- ⚠ **VIÐVÖRUN:** Ef sprungur eru í yfirborðinu, skal slökkva á helluborðinu til að komast hjá hugsanlegu raflosti. Vinsamlegast hafið samband við verslun IKEA.
- ⚠ **VIÐVÖRUN:** Helluborðið og fletir þess verða heit við notkun.
- ⚠ **VIÐVÖRUN:** Hættulegt getur verið að elda á helluborðinu með feiti eða olíu og getur valdið eldsvoða. ALDREI skal reyna að slökkva slíkan eld með vatni, heldur slökkva á helluborðinu og kæfa logann, t.d. með loki eða eldvarnarteppi.

Öryggisleiðbeiningar

Uppsetning

- Framleiðandi ber ekki ábyrgð á meiðslum á fólki, gæluðrym eða skemmdum á eignum vegna þess að ekki var farið eftir eftirfarandi kröfum.
- ⚠ **Varúð!** Til að halda áfram með uppsetningu er vísað til öryggisupplýsingarnar.
- ⚠ **Viðvörðun!** Uppsetningin verður að fylgja lögum, reglugerðum, tilskipunum og stöðlum (rafmagnsöryggisreglum og reglugerðum, rétttri endurvinnslu í samræmi við reglur, o.s.frv.) sem eru í gildi í viðkomandi landi!
- Forðist að setja tækið upp við hliðina á hurðum eða undir gluggum þar sem heitur pottur getur fallið af helluborðinu þegar hurðirnar og gluggarnir eru opnaðir.
- Tryggið að tækið sé ekki skemmt vegna flutninga. Ekki tengja skemmt tæki.
- Ekki setja tækið upp ef það hefur skemmt við flutninginn.
- Ekki tengja helluborðið með framlengingarsnúru og ekki leggja helluborðið með snúrunni yfir vinnusvæðin.
- Ekki breyta tæknistaðlinum eða breyta þessari vöru. Hætta á meiðslum og skemmdum á tækinu.
- ⚠ **Viðvörðun!** Farið vandlega eftir leiðbeiningum um rafmagnstengingar.

Raftenging

- Áður en tengt er skal athuga hvort nafnspenna tækisins sem tilgreint er á kennispjaldinu samsvari fyrirbyggjandi fæðispenntu. Kanníð einnig afköst helluborðsins og tryggið að rafkerfi heimilisins sé nægilega öflugt til að knýja helluborðið (sjá kafla um Tæknileg gögn).
- Matsplatan er staðsett á neðri hlið helluborðsins.
- ⚠ **Viðvörðun!** Hætta á meiðslum frá rafstraumi.
- Skautin geta ofhitnað vegna lausra eða óviðeigandi kló og innstungu.

Fyrir notkun:

Vinsamlegast gefið gaum að eftirfarandi leiðbeiningum fyrir notkun.

- Vinsamlegast notið staðlaðar innstungur fyrir aðal aflgjafann og athugið þær reglulega til að koma í veg fyrir skemmdir.
- Ekki opna helluborðið sjálf eða nokkur annar án tilskilinna réttinda. Einungis þjónustufulltrúi eða viðurkenndur tækniaður hefur leyfi til að framkvæma viðgerðir á helluborðinu.
- Vinsamlegast athugið rafmagnsleiðsluna og klónna. Ekki nota helluborðið ef rafsnúran eða klóin eru skemmd. Ekki draga klónna út með blautum höndum.
- Ekki nota framlengingarsnúruna og notið aðeins innstungu fyrir aðal aflgjafann.
- Ef helluborðið hefur ekki verið í notkun lengi skal byrja á að kveikja á því í 10 mínútur til að gera rafeindaihlutinn stöðugan. Síðan er hægt að fara að nota helluborðið.
- Ekki nota helluborðið nærri vatni, eldi eða á röku svæði. Helluborðið er EINGÖNGU ætlað til notkunar innanhúss.
- Fjarlægja skal allar umbúðir, límíða og plastfilmu utan af helluborði fyrir notkun.
- Slökkið á plötunni eftir hverja notkun og ekki treysta á pönnunemanum.
- Hætta á bruna! Ekki má setja hluti úr málm, eins og hnífa, gaffla, skeiðar eða pottlok á eldunaryfirborðið, þar sem þeir geta orðið heitir.

- ⚠ **Viðvörðun!** Eldhætta! Kviknað getur fljótt í ofhitnaðri fitu eða olíu.

- ⚠ **Viðvörðun!** Notendur með ígræddan gangráð ættu að halda efri hluta líkamans minnst 30 sm fyrir ofan plötuna sem kveikt er á.

- ⚠ **Viðvörðun!** Ekki nota tækið þegar hendurnar eru blautar og hafið yfirborð stjórnborðsins þurr. Ef of mikið vatn er á stjórnborðstökkunum þá er ekki lengur hægt að nota það.

⚠ Viðvörðun! Ef yfirborðið er sprungið á að slökkva á tækinu til að koma í veg fyrir möguleika á raflosti.

Við og eftir notkun:

Vinsamlegast gefið gaum að eftirfarandi leiðbeiningum til að koma í veg fyrir íkveikju og slys.

- Látið helluborðið ÁVALLT sitja á sléttu og traustu yfirborði.
- Eftirlit á að vera með börnum til að tryggja að þau leiki sér ekki með tækið.
- Ekki láta eftirfarandi hluti á helluborðið þegar það er í gangi.
 - a) Ryðfrítt stál
 - b) Járn
 - c) Steypujárn
 - d) Ál
 - e) Lok og glerungur
 - f) Hnífur, gaffall eða skeið
 - g) Plötu sem er úr járn, ryðfríu stáli, steypujárni eða áli
 - h) Tómir pottar
- Ekki færa eða hreyfa helluborðið úr stað með pottum eða pönnum ofan á því á meðan hitun á sér stað.
- Vinsamlegast hafið góða loftræstingu þegar verið er að elda.
- Ekki má láta víra eða málmhluti inn í loftinntak eða loftunarop á helluborðinu.
- Umhirða plötunnar
 - a) Ekki láta þunga hluti falla á plötuna.
 - b) Ekki hella vatni, síru eða vökvi á plötuna.
 - c) Ekki nota opinn eld á helluborðinu.
 - d) Ekki láta neina potta eða pönnur á helluborðið þegar ekki er verið að nota það.
 - e) Ef yfirborðið (helluborðið) er sprungið skal slökkva strax á helluborðinu til að forðast raflost og skila því í næstu IKEA-verslun.
 - f) Sumir pottar hafa hátt þegar þeir eru notaðir. Færið pottana aðeins og hljóðið hverfur eða minnkar. Ef ekki, skiptið þá um potta.
- Ekki láta helluborðið á teppi, dúk eða pappír þegar það er í gangi.
- Ekki snerta plötuna á meðan hún er heit. Platan er enn heit þar til hitavísirinn hverfur, jafnvel þegar búið er að slökkva á henni.
- Ekki taka helluborðið úr sambandi með því að toga í rafsnúrana.

- Slökkva skal á helluborðinu og láta kólna áður en tekið er úr sambandi. Vinsamlegast takið rafsnúrana úr sambandi ef helluborðið verður ekki í notkun í lengri tíma.
- Haldið pottum og pönnum frá helluborði eftir notkun.

Hvernig á að forðast skemmdir á tækinu

- Keramikið getur skemmst ef hlutir detta á það eða pottarnir rekast í það.
- Pottar úr steypujárni, steypuáli eða með skemmdan botn getur rispað keramikið ef þeim er rennt yfir yfirborðið.
- Keramikið getur skemmst ef það dettur á gólfið.
- Ekki láta potta eða steikarpönnur að sjóða þurrum til þess að koma í veg fyrir skemmdir á pottum og keramik.
- Ekki setja tóma potta á plötuna eða hafa hana án potta.
- Setjið aldrei álpappír á hluti á tækið. Setjið aldrei plast eða önnur efni sem geta bráðnað í eða á tækið.

⚠ Viðvörðun! Hafið tækið í sambandi þar til slokknar á viftunni og hitavísinum.

Upplýsingar um akrýlamíð

Mikilvægt! Samkvæmt nýjustu vísindalegri þekkingu, að steikja matinn mikið, sérstaklega mat sem inniheldur mikla sterkju, getur talist hættulegt heilsunni vegna akrýlamíðs. Þess vegna mælum við með að elda á lægsta mögulega hitanum og ekki steikja matinn of mikið.

Vörulýsing

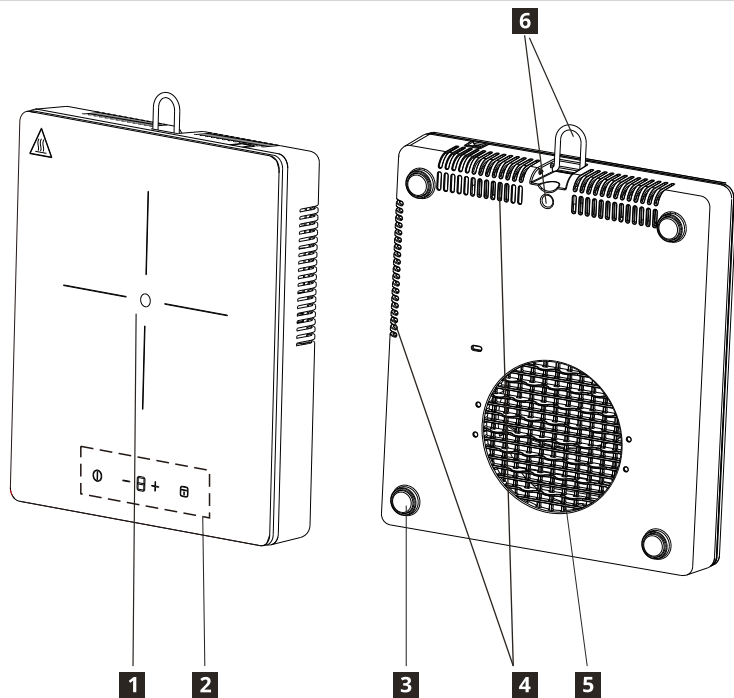

- 1** Hitunarsvæði
Eldunarsvæði 175 mm, 2000 W
- 2** Stjórnborð
- 3** Sílikon-fætur

- 4** Loftúttak
- 5** Loftinntak
- 6** Snagi

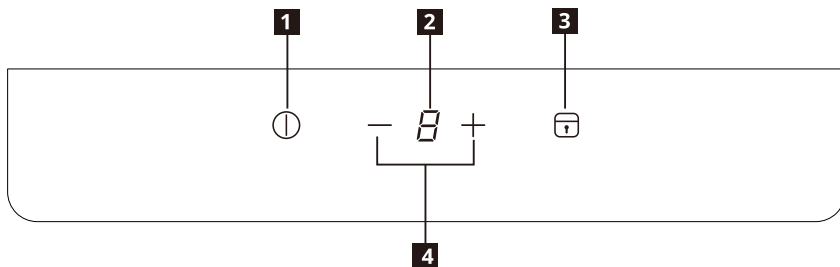

Fyrirkomulag stjórnborðs

- 1** Kveikja/Slökkva
- 2** Stilliskjár
- 3** Læsing/barnalæsing
- 4** Hitastilling - / +

Nemasvæði snertistýringar og skjáir

Eldavélin er stýrð með því að snerta nemasvæðin. Skjár og hljóðmerki (stutt píp) staðfestir val á aðgerð.

Orkustig	1	2	3	4	5	6	7	8	9
Orka	150 W	300 W	600 W	900 W	1100 W	1300 W	1500 W	1700 W	2000 W

Gaumljós

⚠ Pottur rangt staðsettur eða vantar

Táknið birtist ef potturinn hentar ekki til spaneldunar, er rangt staðsettur eða er ekki af rétttri stærð fyrir valið eldunarsvæði. Ef enginn pottur er skynjaður innan 30 sekúndna, eftir að valið hefur verið, slokknar á eldunarsvæðinu.

H Eftirhiti

Ef skjárin sýnir "H" er eldunarsvæðið enn heitt. Þegar eldunarsvæðið kólnar, slokknar á skjánum.

⚠ Viðvörðun! Hætta á bruna vegna afgangshita!
Eftir að slökkt er á tækinu þarf eldunarsvæðið tíma til að kólna. Horfið á afgangshitavísirinn **H**.

Notið afgangshitavísirinn til að bræða mat eða halda honum heitum.
Ekki taka tækið úr sambandi án þess að bíða að **H** fari af skjánum.

Dagleg notkun



Tengja við innstunguna

1. Eftir að klónni er stungið í samband verður barnalæsingin virk. Ýtið á og haldið barnalæsingartakkanum inni í 3 sekúndur til að slökkva.

KVEIKJA/SLÖKKVA

1. Ýtið á KVEIKJA/SLÖKKVA takkann, skjárin sýnir „0“ eins og í biðstöðu og kviknar á orkuvísinum. Ef ekki er valin hitastilling innan 30 sekúndna, slokknar sjálfkrafa á hellunni án þess að ýtt sé á SLÖKKVA/KVEIKJA-hnappinn.
2. Ýtið á KVEIKJA/SLÖKKVA takkann meðan eldað er og platan slekkur á sér.



Hitastilling

1. Ýtið á — eða + til að stjórna hitanum við eldamennskuna.
2. Ýtið á — , orkustigið mun fara beint í „9“. Ýtið á — til að minnka orkustigið úr „9“ í „1“.
3. Ýtið á +, hitastillingin hækkar úr „1“ í „9“. Ýtið á + til að hækka orkustigið úr „1“ í „9“.



Læsiaðgerð

Þegar eldunarsvæðið er í gangi er hægt að læsa stjórnborðinu, til dæmis til að hreinsa helluna. Það kemur í veg fyrir að hitastillingin breytist óvart. Hægt er að slökkva á plötunni með KVEIKJA/SLÖKKVA takkanum.

Virkja læsingu

1. Stillið á æskilegan hita.
2. Ýtið á Læsingu-hnappinn í 3 sekúndur. Aðgerðin er virk þegar Læsingu-hnappljósið logar og hljóðmerki heyrir.

Afvirkja læsingu

1. Ýtið á Læsingu-hnappinn í 3 sekúndur. Aðgerðin er óvirk þegar Læsingu-hnappljósið slokknar og hljóðmerki heyrir.
2. Hitastillingin fer á fyrri stillingu.

Barnalæsing

Einnig er hægt að læsa stjórnborðinu þegar það er ekki í platan er ekki í notkun. Þessi aðgerð kemur í veg fyrir að kveikt sé á tækinu af slysi.

Virkja barnalæsingu

1. Kveikið á tækinu með KVEIKJA/SLÖKKVA takkanum. Ekki stilla á neinn hita.
2. Ýtið á Læsingu-hnappinn í 3 sekúndur. Aðgerðin er virk þegar Læsingu-hnappljósið logar og hljóðmerki heyrir.
3. Slökkva á tæki með VEIKJA/SLÖKKVA takkanum.

Afvirkja barnalæsingu

1. Ýtið á Læsingu-hnappinn í 3 sekúndur. Aðgerðin er óvirk þegar Læsingu-hnappljósið slokknar og hljóðmerki heyrir.

Sjálfvirkt straumrof

Aðgerðin slekkur sjálfkrafa á hellunni ef:

- slökkt er á öllum plötum.
- EKKI er stillt á hita innan 30 sekúndna eftir að kveikt er á hellunni.
- EKKI var slökkt á eldunarsvæði eða ekki var breytt stillingu eftir 2 klst. eða ef yfirhitun verður (t.d. þegar allt sýður upp úr pönnu).

Leiðbeiningar um potta og pönnur

Hvaða potta skal nota

Eingöngu skal nota potta og pönnur gerðar úr járnsegulefni sem hentar til eldunar á spanhellum:

- Steypujárn
- glerungshúðað stál
- kolstál
- ryðfrítt stál (þó ekki allar gerðir)
- ál með járnsegulhúð eða járnsegulþynnur

Leiðið að táknum  (venjulega stimplað á botninn) til að ákvarða hvort pannan hentar. Einnig má bera segul að botninum. Ef hann tollir við botninn virkar potturinn eða pannan á spanhellum.

Notið ávallt potta og pönnur með sléttum botni, sem dreifir hitanum jafnt, til að tryggja hámarksafköst. Ef botninn er ósléttur hefur það áhrif á hita- og varmaleiðni.

Notkunarleiðbeiningar

Lágmarks þvermál pott-/pönnubotns fyrir mismunandi eldunarsvæði

Potturinn verður að þekja einn eða fleiri af viðmiðunarpunktunum sem sýndir eru á helluyfirborðinu og verður að ná lágmarksþvermáli til að tryggja að hellan starfi rétt.

Ávallt skal nota eldunarsvæði sem best passar við þvermál pönnubotnsins.

Eldunarsvæði	Ráðlagt þvermál potta- eða pönnubotns [mm]
Eldunarsvæði fyrir miðju aftast	120-200

Tómir eða þunnbotna pottar/pönnur

Ekki má nota tóma eða þunnbotna potta eða pönnur á hellunni því hún getur ekki fylgst með hitastiginu eða slökkt sjálfkrafa ef hitastigið er of hátt og þannig getur pannan eða helluyfirborðið skemmst. Ef þetta gerist má ekki snerta neitt en bíða skal og láta alla íhluti kólna.

Ef villuskilaboð birtast skal skal leita undir „Bilanaleit“.

Tillögur/ráð

Hávaði á meðan eldað er

Þegar eldunarsvæðið er í gangi getur verið að það suði smástund. Þetta einkennir öll eldunarsvæði úr keramik-gleri og skerðir ekki virkni eða líftíma helluborðsins. Hávaðinn fer eftir hvernig pottar og pönnur eru notaðar. Ef mikil truflun er af þessu getur hjálpað að skipta um potta og pönnur.















Umhirða og þrif

- ⚠ **Viðvörðun!** Slökkið á tækinu og láta það kólna áður en það er tekið úr sambandi.
- ⚠ **Viðvörðun!** Slökkið á tækinu og láta það kólna áður en það er þrifið.
- ⚠ **Viðvörðun!** Ekki er mælt til að tækið sé hreinsað með gufuþrýstibúnaði eða háþrýstiefnum.
- ⚠ **Viðvörðun!** Oddhvassir hlutir og fægilögur mun skemma tækið. Hreinsið tækið og fjarlægja leifar með vatni og uppþvottaefni eftir hverja notkun. Fjarlægið einnig leifar af hreinsiefnum!
- ⓘ Rispur eða dökkir blettir á keramikinu sem ekki er hægt að fjarlægja hafa ekki áhrif á starfsemi tækisins.

Blettir og erfiðir blettir fjarlægðir:

- Fjarlægja ætti strax matvæli sem innihalda sykur, plast, leifar af álpappír, besta tækið til að hreinsa gleryfirborð er skafa (fylgir ekki tækinu). Setjið sköfuna á yfirborð keramikans í halla og fjarlægja leifar með því að renna blaðinu yfir yfirborði. Þurrkið tæki með rökum klút með smá uppþvottalegi. Nuddið tækið með hreinum þurrum klút í lokin.
- Fjarlægja ætti kalk-, vatns-, fitubletti, glansandi málmupplitun eftir að tækið hefur kólnað niður með hreinsiefni fyrir keramik eða ryðfríu stáli.

Bilanaleit

Vandamál	Möguleg orsök	Lausn
Tækið virkar ekki.	Það vantar orku eða skammhlaup á heimilinu þínu.	
	Innstungan er ekki rétt tengd.	Athugið hvort aflgjafi er rétt tengdur við eldavélina.
	Meira en 10 sekúndur eru liðnar frá því að kveikt var á tækinu.	Kveikið aftur á tækinu.
	Barnalæsing er á.	Afþvirkja barnalæsingu. (Sjá kaflann um „Barnaöryggistækið“).
	Nokkrir skynjarar voru snertir á sama tíma.	Snertið aðeins einn skynjara.
Helluborðið starfar ekki. Villuboð:  → 	Pottur eða panna henta ekki á spanhellur.	Skiptið yfir í potta fyrir spanhellur.
	Enginn pottur eða panna á eldunarsvæði eða botnþvermál undir 120 mm.	Setjið potta á eldunarsvæðið.
Helluborðið starfar ekki. Villuboð:  → 	Potturinn er tómur (þurrsuða) eða eldunarhitinn er of hár.	Slökkvið á helluborðinu og endurræsið eftir 5 mínútur. Ef E2 er viðvarandi skal hafa samband við næstu IKEA-verslun.
	Loftinntak og úttak er lokað.	
	Lofthiti er of hár.	
Helluborðið starfar ekki. Villuboð:  → 	Helsti aflgjafinn er yfir AC 275V.	Skiptið yfir í tæki sem passar við viðeigandi aflgjafa.
Helluborðið starfar ekki. Villuboð:  → 	Helsti aflgjafinn er undir AC 100V.	Skiptið yfir í tæki sem passar við viðeigandi aflgjafa.
Helluborðið starfar ekki. Villuboð:  → 	Hitaskynjari helluborðsins virkar ekki.	Vinsamlegast hafið samband við verslun IKEA.
Helluborðið starfar ekki. Villuboð:  → 	Potturinn er tómur (þurrsuða) eða eldunarhitinn er of hár.	Látið tækið kólna og komið í veg fyrir þurrsuðu.
Helluborðið starfar ekki. Villuboð:  → 	Innri undantekning	Slökkvið á helluborðinu og endurræsið eftir 5 mínútur. Ef E0 er viðvarandi skal hafa samband við næstu IKEA-verslun.

Villukóði birtist þegar kveikt er á hellu og villa er skynjuð. E og tölur birtast með vissu millibili (1 sekúnda) og skiptast á.

Ef bilun verður skal reyna að laga hana með því að fylgja eftirfarandi leiðbeiningum. Ef ekki er hægt að laga bilunina skal hafa samband við næstu IKEA-verslun.

 Ef þú notar tækið rangt getur söluaðili ekki tekið það án endurgjalds, jafnvel á ábyrgðartímanum.

Tæknileg gögn

Orkuhlutfall	2000 W
Spennuhlutfall	220 V - 240 V~
Tíðnihlutfall	50 - 60 Hz
Dýpt	305 mm
Breidd	270 mm
Hæð	62 mm
Nettó þyngd	2,4 kg

Umhverfismálefni

Förgun heimilistækja

Táknið  á vörunni eða umbúðum hennar gefur til kynna að það megi ekki meðhöndla sem hana sem heimilissorp. Þess í stað ætti að fara með vöruna á réttan afhendingarstað til endurvinnslu fyrir rafmagns- og rafeindabúnað. Með því að tryggja að þessi vara sé rétt fargað ertu að koma í veg fyrir hugsanlegar neikvæðar afleiðingar fyrir umhverfi og heilsu manna, sem annars gæti hlotist við ranga förgun vörunnar. Vinsamlegast hafðu samband við bæjarstjórn, endurvinnslustöð eða verslunina þar sem þú keyptir vöruna til að fá nánari upplýsingar um endurvinnslu á þessari vöru.

 **Viðvörðun!** Fylgdu þessum skrefum til að farga tækinu:

- Dragið klóna úr innstungunni.
- Skerið rafmagnssnúruna í burtu og fleygið henni.

Förgun umbúða

Hægt er að vinna efnið með táknið . Fargið umbúðum á viðeigandi söfnunarstað til að endurvinna þær.

Orkusparnaður

- Setjið lokið á pottinn ef það er hægt.
- Setjið pottinn á eldunarsvæðið áður en kveikt er á plötunni.
- Botn pottsins ætti að vera eins þykkur og flatur og mögulegt er.

IKEA-ábyrgð

Hve lengi gildir IKEA-ábyrgðin?

Ábyrgðin gildir í tvö (2) ár frá upphaflegri kaupdagsetningu tækisins hjá IKEA. Krafist er upprunalegu sölukvittunarinnar sem sönnun fyrir kaupunum. Ef tækið er þjónustað á ábyrgðartímanum lengir það ekki ábyrgðartímann fyrir tækið.

Sem mun sinna þjónustunni?

Hafið samband við verslun IKEA.

Hvað nær þessi ábyrgð yfir?

Ábyrgðin nær yfir galla á tækinu, sem hafa verið af völdum gallaðra byggingar eða galla í efni frá kaupdegi hjá IKEA. Þessi ábyrgð gildir aðeins til heimilisnota. Undantekningarnar eru tilgreind undir fyrirsögninni „Hvað fellur ekki undir þessa ábyrgð?“ Kostnaður innan ábyrgðartímans til að bæta bilun, t.d. viðgerðir, varahlutir, vinna og ferðalög verður bættur, að því tilskildu að tækið er aðgengilegt fyrir viðgerð án sérstakra útgjalda. Varahlutirnir sem skipt er um verða eign IKEA.

Hvað gerir IKEA til að leiðrétta þetta vandamál?

IKEA mun skoða vöruna og ákveða, að eigin vild, ef hún falla undir þessa ábyrgð. Ef það er talið falla undir þá mun IKEA, að eigin vild, annaðhvort gera við gallaða vöru eða skipta um hana með sömu eða sambærilegri vöru.

Hvað fellur ekki undir þessa ábyrgð?

- Eðlilegt slit.
- Vísvitandi eða vanrækslutjón, tjón af völdum þess að notkunarleiðbeiningum var ekki fylgt, röng uppsetning eða tenging við ranga spennu, tjón af völdum efna eða rafefnafræðilegra viðbragða, ryð, tæring eða vatnsskemmdir meðal en ekki takmarkað við tjón af völdum óhóflegs kalks í vatnsveitu, tjón af völdum óeðlilegra umhverfisaðstæðum.
- Einnota vörur ásamt rafhlöður og perur.
- Óhagnýtir og skrauthlutir sem hafa ekki áhrif á eðlilega notkun á tækinu, þar á meðal alls konar rispúr og mögulegur litamunur.
- Tilfallandi tjón af völdum aðskotahluta eða efna og þrif eða hreinsun á síum, fráveitum eða sápuskúffum.

- Skemmdir á eftirfarandi hlutum: keramik, fylgihlutir, leirvörum og hnífaparakörfum, mótun og frárennsli, þétti, lampar og lampaskermar, skjár, húnar, hlífar og hluti af hlífum. Nema hægt sé að sanna að slík tjón hafi verið af völdum framleiðslugalla.
- Viðgerðir sem ekki eru gerðar af skipuðum þjónustuaðila okkar og/eða viðurkenndum þjónustuaðila sem er samningsbundinn samstarfsaðili eða óupprunalegir varahlutir hafa verið notaðir.
- Viðgerðir af völdum gallaðrar uppsetningar eða sem er ekki í samræmi við forskrift.
- Notkun tækisins í umhverfi sem er ekki heimili, þ.e. nota í atvinnuskyni.
- Skemmdir vegna flutnings. Ef viðskiptavinur flytur vöruna heim til sín eða á annað heimilisfang, ber IKEA ekki ábyrgð á tjóni sem kann að verða í flutningi. Hins vegar, ef IKEA afhendir vöruna á heimilisfang viðskiptavinarins, þær skemmdir á vörunni sem á sér stað við þessu afhendingu fellur undir ábyrgðina.
- Kostnaður fyrir framkvæmd á upphaflegu uppsetningu á IKEA tækinu. Hins vegar, ef þjónustuaðili skipaður af IKEA eða viðurkenndur þjónustuaðila gerir við eða skiptir um tæki samkvæmt skilmálum þessara ábyrgðar, munu þeir setja tæki upp sem er búið að gera við eða setja upp tæki sem er búið að skipta um, ef þörf krefur.

Hvernig lög landsins gilda

IKEA ábyrgðin veitir þér tiltekin réttindi, sem ná yfir eða fara fram úr öllum staðbundnum lagalegum kröfum. En þessar skilyrði takmarka á engan hátt réttindi neytandans sem lýst er í staðbundinni löggjöf.

Svæði gildistímans

Fyrir tæki sem eru keypt í einu ESB landi og tekið til annars ESB lands, er þjónustan sem veitt verður innan ramma eðlilegra tryggingaskilyrða í nýja landinu. Skylda til að framkvæma þjónustu í tengslum við ábyrgð er aðeins ef tækið uppfyllir og er sett upp í samræmi við:

- tækniforskriftir landsins þar sem ábyrgðarkrafa er gerð;
- leiðbeiningar um samsetningu og notendahandbók öryggisupplýsingar;

ENDURSALA á IKEA tækjum

Hikið ekki við að hafa samband við IKEA á:

- leggja fram þjónustubeiðni samkvæmt þessari ábyrgð;
- að biðja um skýringar á virkni IKEA tækisins.

Vinsamlegast lestu vandlega leiðbeiningum um samsetningu og/eða notendahandbókina áður en haft er samband við okkur til að tryggja að við bjóðum þér bestu aðstoð.

Hvernig á að ná í okkur ef þú þarft á þjónustu okkar að halda



Þjónustuborð IKEA mun aðstoða þig í síma með grunnbilanaleit á tækinu þínu þegar hringt er með fyrirspurn. Skoðið bækling IKEA eða farið á www.ikea.com til að finna símanúmer á versluninni nálægt þér og opnun tíma.

Vinsamlegast hafið einnig ávallt vörunúmer IKEA (8 stafa númer) sem er staðsett á matsplötunni á tækinu í því skyni að veita þér fljótari þjónustu.

GEYMIÐ SÖLUKVITTUNINA!

Hún er sönnun fyrir kaupnum og hana þarf þegar krafist er um ábyrgð. Sölukvittunina sýnir einnig IKEA nafnið og númer hlutarins (8 stafa númer) fyrir hvert tæki sem þú hefur keypt.

Þarft þú meiri hjálp?

Vinsamlegast hafðu samband við þjónustuborð IKEA til að fá svör við spurningum sem tengjast ekki eftirsölu á tækinu þínu. Við mælum með að þú lesið skjöl tækisins vandlega áður að haft er samband við okkur.